

Televisor a color de LED

Manual de usuario



DAEWOO 

L32Q5300KN / L32Q5350KN
L42Q5300KN / L50Q5300KN



- Antes de operar este equipo favor de leer completamente este manual de usuario.

Contenido

Características	03
Precauciones importantes de seguridad	04
Instalación y Conexión	
Lista de empaque	07
Instalación del TV	07
Panel de control	13
Control remoto	14
Instrucciones generales de operación	
Encendido	16
Instalando guía de configuración	16
Standby (Modo de espera)	16
Selección de la señal de entrada	16
Menú OSD	17
Picture (Imagen)	18
Sound (Sonido)	19
Setting (Ajustes)	20
TV(Scan)	22
Funcion USB Multimedia	24
Solución de fallas	25
Especificaciones técnicas	26
Instrucciones de instalación de la base	29

↘ Características

1. El panel LED sin brillo y baja radiación puede disminuir la fatiga ocular y proteger los ojos.
2. El panel LED de alta calidad LED está dotado con un alto brillo, alto contraste, gran ángulo de visualización, y un tiempo de respuesta súper rápido. El tiempo de respuesta súper rápido elimina profundamente la sombra de las imágenes en movimiento.
3. Se integra el procesamiento de imagen entrelazada. La técnica más avanzada en la actualidad para la compensación del movimiento, puede mejorar completamente las ondas de sierra y bordes borrosos de la imagen dinámica.
4. Con filtro digital 3-D, tecnología de escaneo entrelazado dinámico y la función de reducción de ruido 3-D.
5. Con sintonizador integrado ATSC/NTSC digital-análogo, soportando auto scan.
6. El encendido está diseñado para ahorrar energía.
7. Todas las funciones pueden ejecutarse a través del mando a distancia, lo cual es muy conveniente al momento de operar el equipo.
8. Con entradas de alta definición YPbPr y HDMI. Soporta señal de entrada de 1080P@60Hz max.
9. Entrada HDMI2, soporta funciones MHL.
10. Los puertos de entrada son PC(VGA), Componente(YPbPr), HDMI, CVBS y TV.
11. Los puertos de salida incluyen COAXIAL-OUT.
12. Cuenta con altavoces internos de alta calidad, con el que disfrutará de un audio puro.
13. La tecnología de contraste dinámico puede mejorar notoriamente la definición y el contraste de la imagen.
14. Con la función de sincronización perfecta, usted puede establecer el tiempo de apagado. También se puede apagar en estado de ausencia de señal.
15. Los modos de TV / PC y entre las múltiples entradas se pueden intercambiar entre ellos de forma fácil.
16. El Ajuste Automático puede ayudarle a configurar la imagen en pocos segundos para obtener una mejor visualización en vez del complicado ajuste del modo PC.
17. Diseño ultra delgado y estrecho.

↘ Precauciones importantes de seguridad

Gracias por preferir este televisor LED con iluminación LED fabricado por nuestra compañía, un valioso producto de excelente calidad y de múltiples funciones. Este equipo le brindará un mayor disfrute audiovisual. Su diseño garantiza la seguridad del usuario. Todo el equipo fue probado con estrictos estándares de calidad antes de salir de la fábrica. No obstante, un mal uso del mismo puede generar choques eléctricos o incendios. Para garantizar la seguridad del usuario y extender la vida útil del equipo, lea cuidadosamente las advertencias antes de utilizarlo y cumpla con todas las instrucciones de seguridad mencionadas:



Advertencia : Puede provocar accidentes



Atención : Puede provocar lesiones personales o pérdidas de bienes



Indica las acciones que deben prohibirse.



Indica las acciones que deben realizarse.

Bajo las siguientes condiciones

- Fallas de energía o voltaje inestable.
- Sonido anormal u olor del dispositivo.
- El cable de alimentación de ca está dañado.
- El televisor se daña por caerse, golpearse o recibir un impacto.
- Cualquier líquido o materia extraño entra al televisor.

Apague el televisor de inmediato, desconecte el cable de alimentación del toma corriente y contacte al personal técnico de servicio autorizado.



NOTA : Si hubiera una fuga de gas u otros gases inflamables, no desconecte el cable de alimentación del televisor o de otros aparatos eléctricos; por el contrario, cierre la válvula de gas de inmediato y abra las puertas y ventanas.

⤵ Precauciones importantes de seguridad

< ⚠ ADVERTENCIA >

- ⊘ Utilice solamente fuentes de alimentación a 100-240V~ 60/50Hz.
- ⊘ Este televisor debe estar conectado a un contacto de tres picos por seguridad.
 - Todos los cables se pueden conectar o desconectar sólo después de que la fuente de alimentación esté apagada.
 - No instale el televisor en una posición inestable, de otro modo puede caer, dañarse o incluso provocar un incendio.
 - No exponga el televisor al medio ambiente:
 1. Bajo la luz solar directa, humedad, sobrecalentamiento o polvo en exceso;
 2. Con sustancias inflamables o explosivas;
 3. Con gas inflamable o explosivo
 4. En el cuarto de baño, cocina, etc.
 - No utilice conectores dañados o inadecuados y asegurarse de que la entrada y el enchufe este conectados correctamente.
 - Mantenga la clavija y la toma de energía libre de polvo y de piezas de metal.
 - No dañe el cable de alimentación:
 1. Queda prohibido reacondicionar el cable de alimentación.
 2. No coloque objetos pesados sobre el cable de alimentación.
 3. Mantenga el cable de alimentación lejos de fuentes de calor;
 4. No arrastre el cable de alimentación cuando los desconecte.
 - No conecte demasiados aparatos a un mismo contacto, de lo contrario puede provocar un incendio debido al alto consumo de energía.
 - No deje que una llama expuesta (p. ej., vela encendida) llegue hasta el televisor, de lo contrario puede causar descargas eléctricas o un incendio.
 - No coloque recipientes con líquidos sobre el televisor para evitar descargas eléctricas o un incendio causado por la salpicadura de gotas de agua.
 - No inserte ningún objeto puntiagudo, de metal o líquido en el conector de señal o en los conductos de ventilación para evitar cortocircuitos y daños al producto, así como descargas eléctricas.
 - Las ranuras en el aparato están diseñadas para liberar el calor, así como para garantizar que todos los componentes internos no alcanzarán una temperatura alta y puedan trabajar normalmente durante mucho tiempo. Por favor no obstruya las ranuras al ubicarlo.
- ⊘ No toque la clavija con las manos mojadas pues puede producirse una descarga eléctrica.
- ⚠ No encienda el televisor durante una tormenta; en su lugar, desconecte el cable de alimentación y el conector de la antena para evitar un rayo.
- ⊘ No desarme el televisor sin ayuda profesional pues puede producirse una descarga eléctrica o un incendio. Contacte al personal calificado si requiere de servicio.

⤵ Precauciones importantes de seguridad

< ⚠ ATENCIÓN >

- No deje que los niños se suban al televisor.
- Mantenga los accesorios pequeños fuera del alcance de los niños para evitar que los traguen.
- Si el televisor no se usará por mucho tiempo, por favor apague el dispositivo y desconecte el cable de alimentación.
- Antes de limpiar el televisor, desconecte el cable de alimentación y limpie con un paño suave; no utilice reactivos químicos y evite que ingresen sustancias extrañas en el dispositivo. Una limpieza incorrecta (por ejemplo con líquidos de limpieza, agua, etc.) podría ocasionar daños en la apariencia de producto, podría ocasionar que se borre la información impresa del producto, incluso podría ingresar el líquido hacia el interior y averiar los componentes, ocasionando que el aparato no funcione.
- Para ajustar la posición o el ángulo del televisor, por favor desconecte todos los cables y muévelo lentamente para evitar que se caiga.
- No frote, golpee, doble o apriete la pantalla con objetos rígidos.
- No utilice el aparato justo después de trasladarlo a lugares de alta o baja temperatura ya que causará que se empañe y que causar fallas dentro del equipo.
- Si la pantalla se quebrara y el líquido salpicara la piel, por favor lávela de inmediato con agua pura durante 15 minutos y consulte a su médico.
- Para cargar el televisor con las manos, por favor tómelo por las esquinas y sujete la parte inferior; no aplique fuerza sobre el panel.
- Si se muestra una misma imagen durante un largo tiempo o una imagen activa con palabras fijas y no desaparecen durante mucho tiempo después de apagarlo. Este fenómeno indeseable no está cubierto por la garantía.
- Consejos saludables para ver TV:
 1. Vea el televisor con luz adecuada; utilizar luz muy baja o ver televisión por mucho tiempo puede dañar sus ojos.
 2. Si utiliza audífonos, ajuste el volumen adecuado para evitar lastimar sus oídos.
- Desconecte el cable de alimentación del dispositivo para cortar el suministro de energía.
- Si utiliza un enchufe o un acoplador como dispositivo para desconectar, debe garantizarle un manejo sencillo.
- Si el cable de alimentación se daña, favor de contactar al servicio técnico calificado para ser reemplazado.
- Todas las especificaciones técnicas en el manual de usuario y en el embalaje están sujetas a cambios sin previo aviso. Si existiera una leve desviación entre el manual de usuario y el funcionamiento real, prevalecerá este último.

▶ Instalación y Conexión

● Lista de empaque

1. Equipo de TV; 2. Manual de usuario; 3. Control remoto;
4. Cable de alimentación (o instalado en el TV)

● Instalación del TV

🗨️ Consejos de instalación

- El televisor debe ser instalado cerca de la toma eléctrica para que pueda ser conectado y desconectado fácilmente.
- Para su seguridad, por favor seleccione un soporte de montaje de pared o base adecuada.
- Para evitar accidentes, es necesario colocar el televisor sobre una pared plana y estable o fijarlo a una pared firme.
- Solicite al personal calificado que instale el televisor en la pared. Una instalación inapropiada puede dar como resultado un televisor inestable.
- No coloque el televisor sobre ningún lugar susceptible a vibraciones mecánicas.
- No coloque el televisor en ningún lugar donde puedan entrar insectos.
- No instale el televisor contra el aire acondicionado pues el panel interno de la pantalla puede condensar la humedad y causar una falla.
- No coloque el televisor en ningún lugar con un fuerte campo magnético pues pueden causarse interferencia y ser dañado por ondas electromagnéticas.

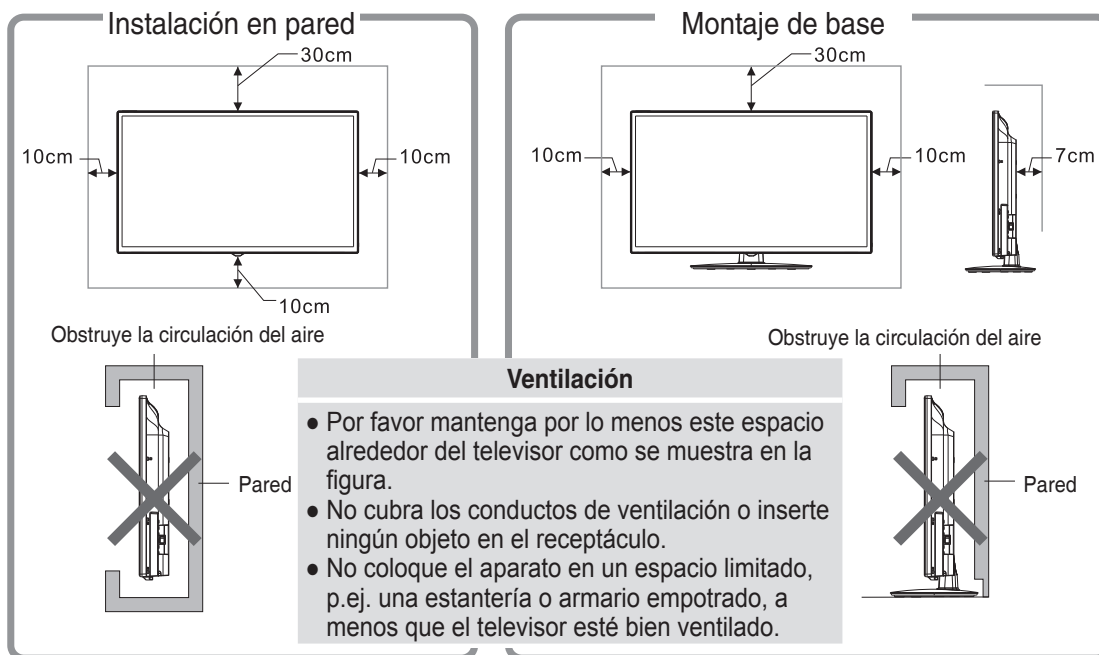

↘ Instalación y Conexión

L32Q5300KN / L32Q5350KN / L42Q5300KN

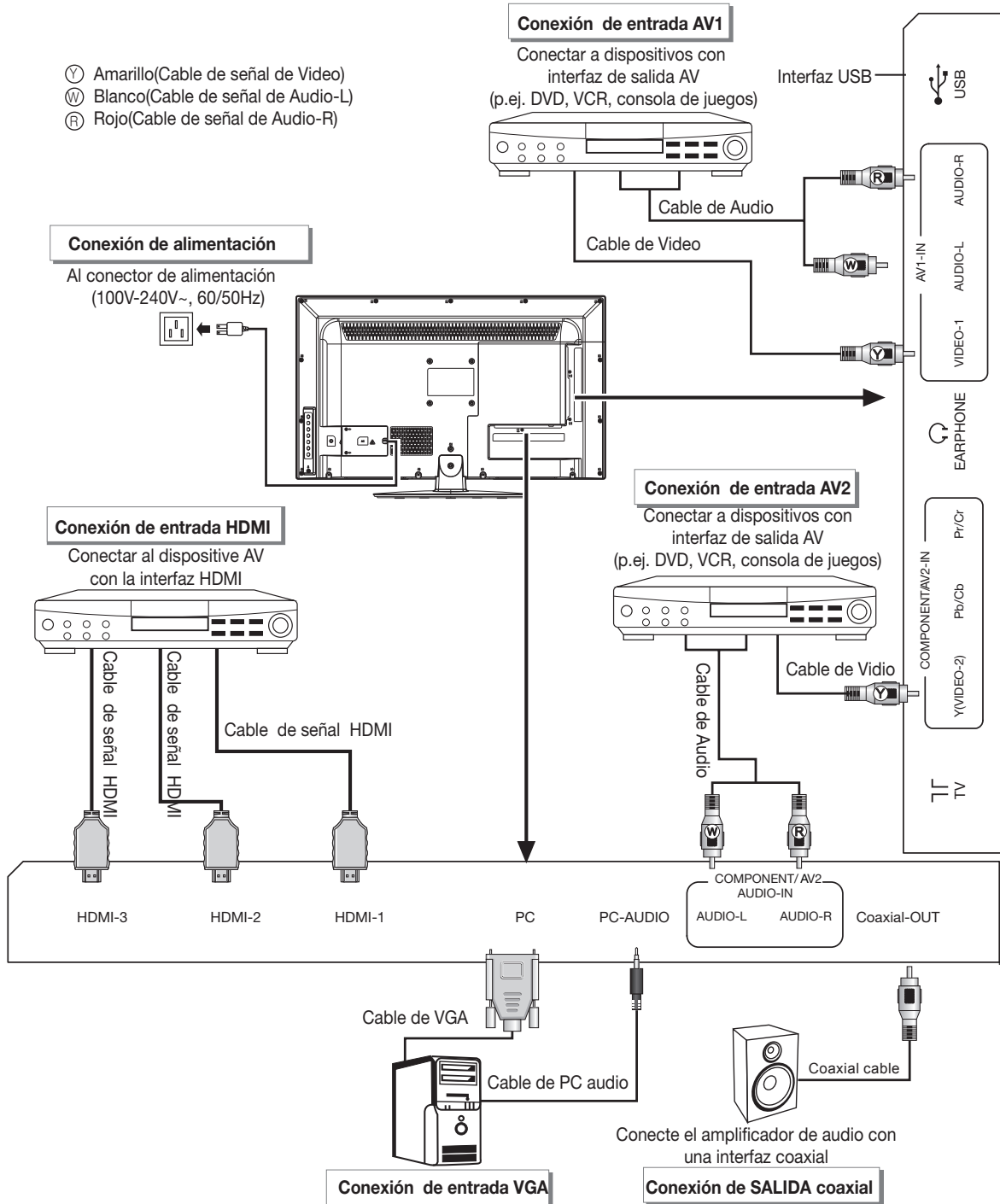

Instalación y Conexión

L32Q5300KN / L32Q5350KN / L42Q5300KN

< ⚠️ ADVERTENCIA >

Por favor apague la fuente de alimentación del televisor primero para conectar la antena externa al puerto de señal del televisor. No acerque la antena externa a la línea de energía eléctrica de alta tensión para evitar descargas eléctricas. La antena de red cableada conectada a este televisor debe estar aislada de la protección a tierra, de lo contrario ocasionará incendios u otras contingencias.

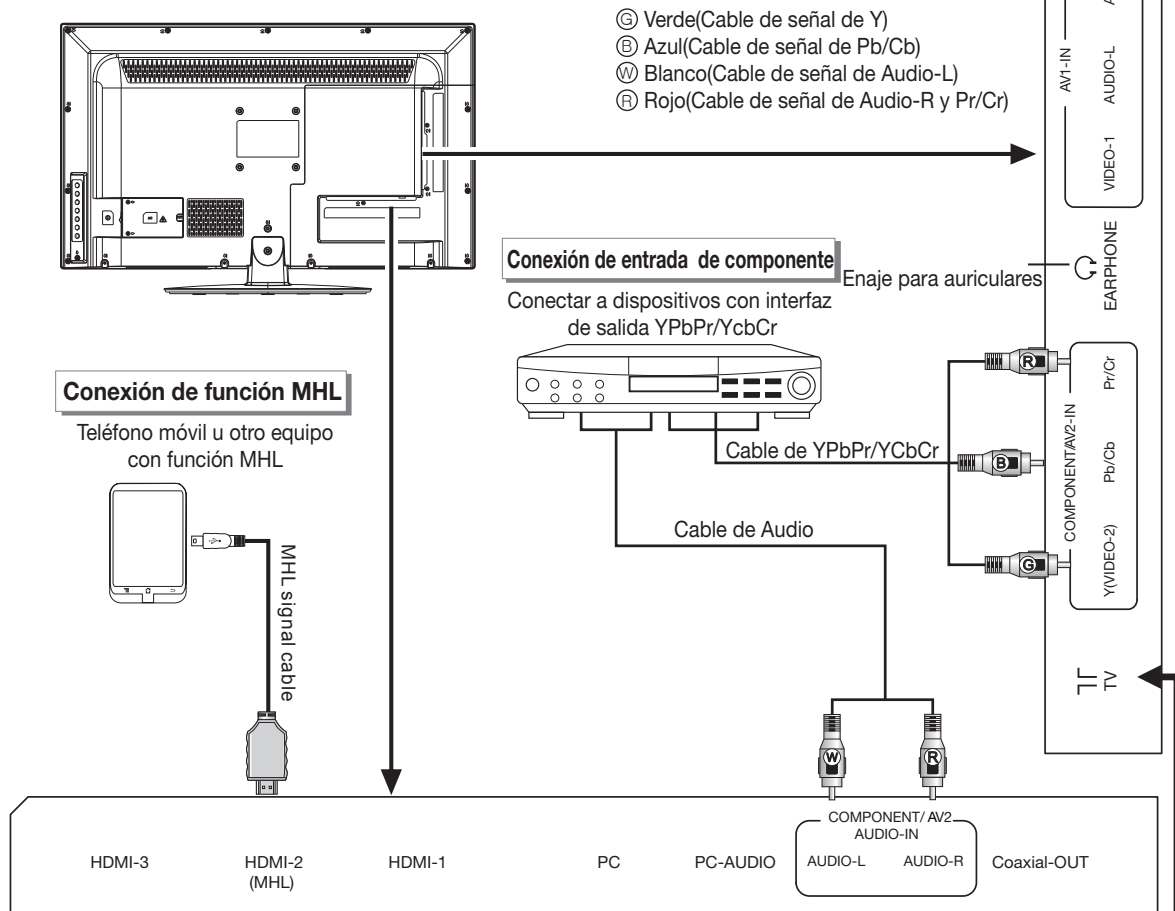

Observaciones:

1. La señal de VIDEO 2 y de componente Y del dispositivo comparten la interfaz de entrada. El audio de AV1, AV2 y de componente comparten la misma interfaz de entrada.
2. Cuando se conecta a un equipo con función MHL, seleccione HDMI2 como la fuente de señales de entrada.
3. SERVICE/USB: USB interface.
4. Si se insertan audífonos, el sonido de los altavoces del TV se desactiva automáticamente.

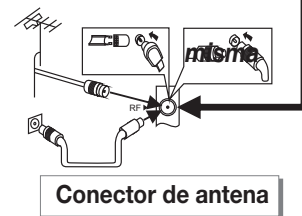

↘ Instalación y Conexión

L50Q5300KN

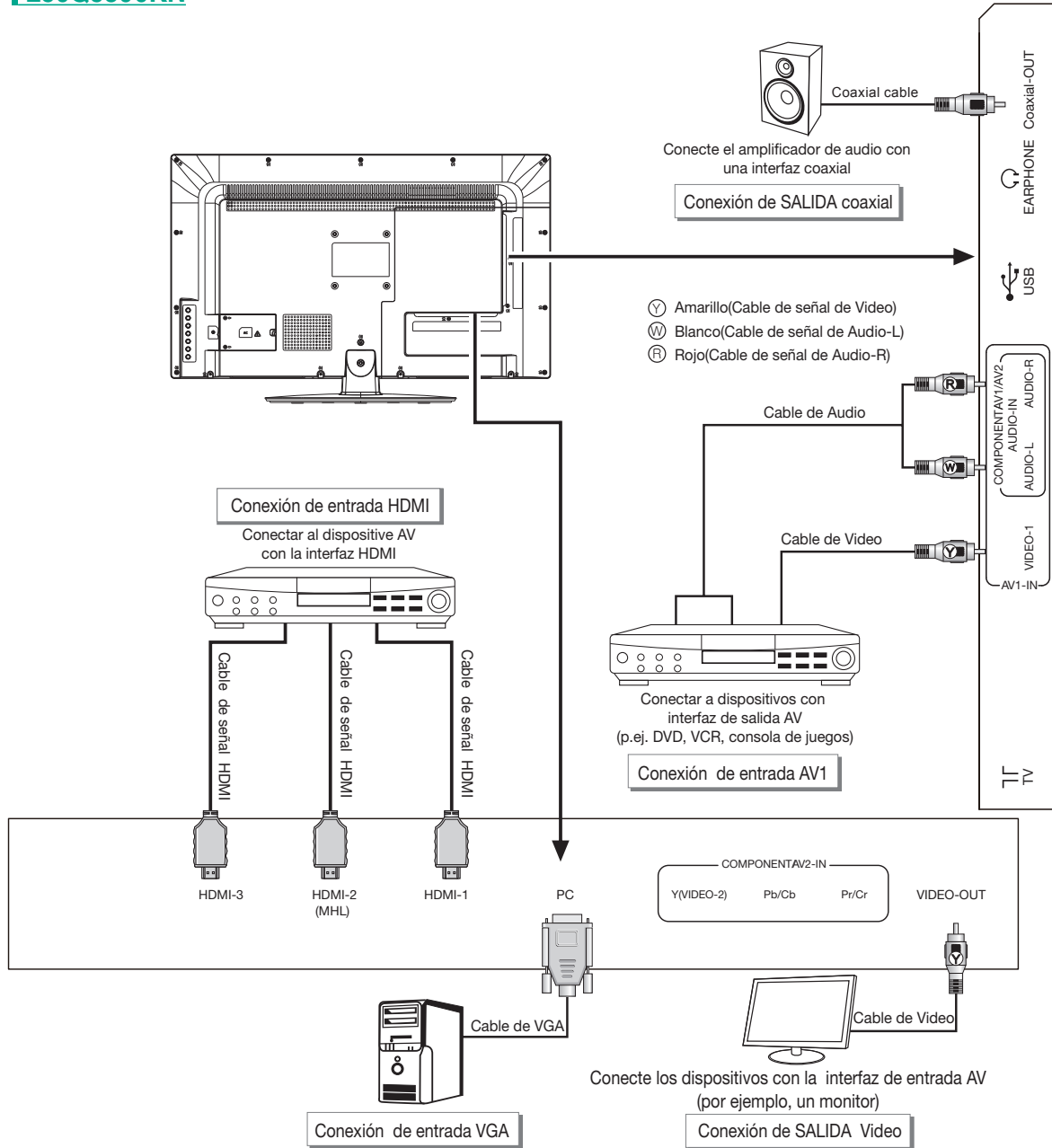

Instalación y Conexión

L50Q5300KN

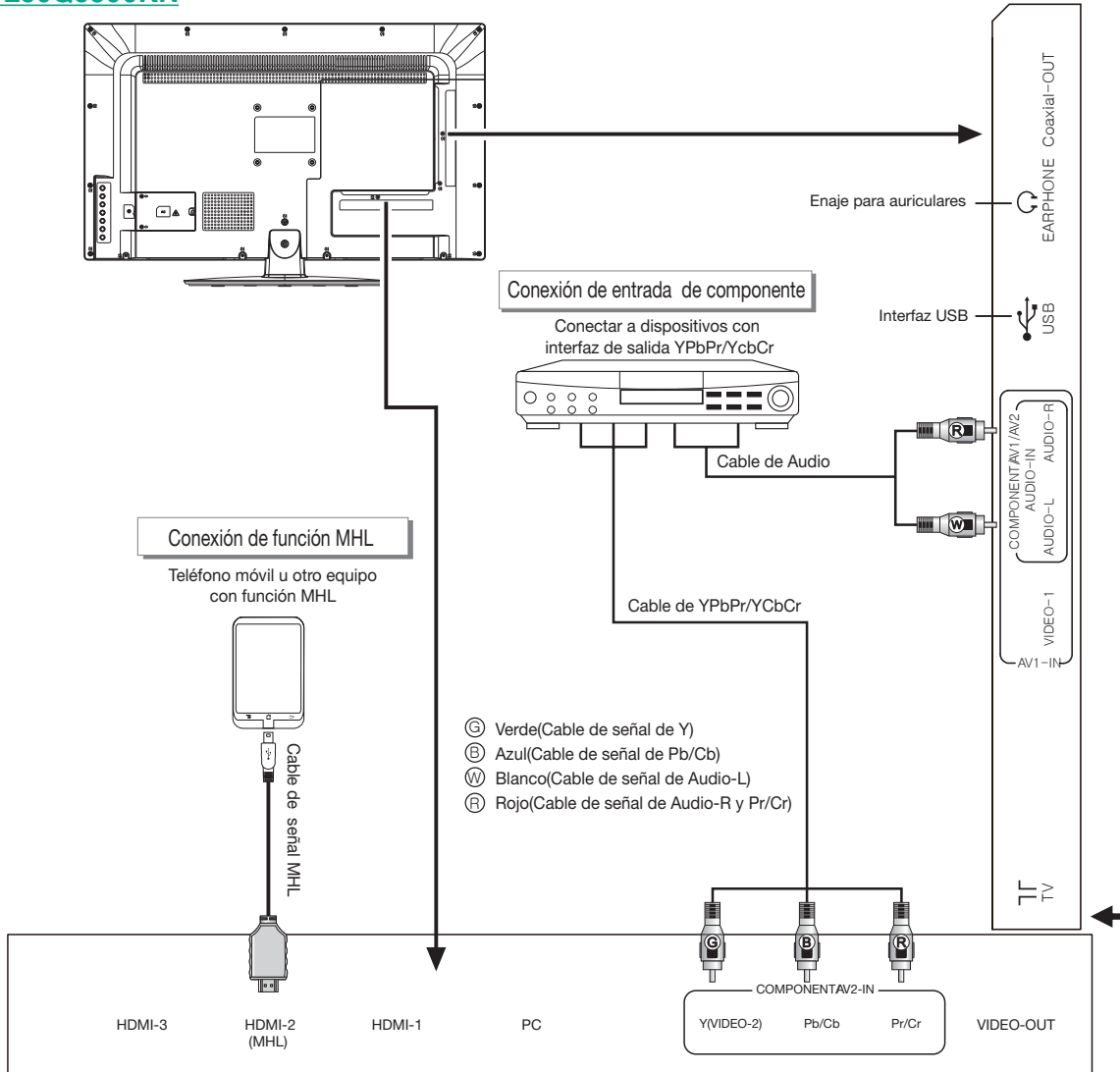

< ADVERTENCIA >

Por favor apague la fuente de alimentación del televisor primero para conectar la antena externa al puerto de señal del televisor. No acerque la antena externa a la línea de energía eléctrica de alta tensión para evitar descargas eléctricas. La antena de red cableada conectada a este televisor debe estar aislada de la protección a tierra, de lo contrario ocasionará incendios u otras contingencias.

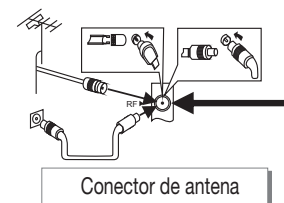

↘ Instalación y Conexión

L50Q5300KN

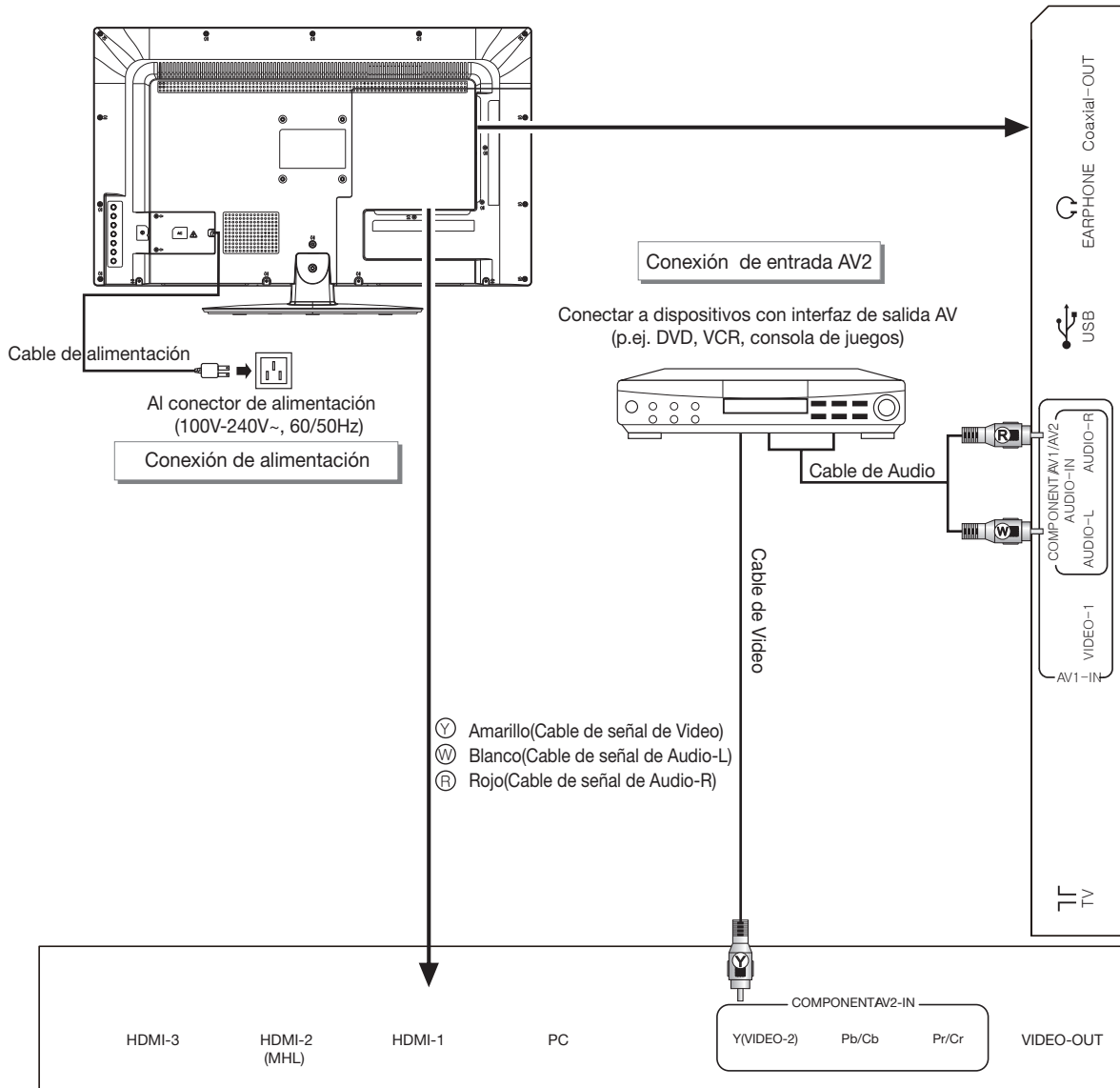

Observaciones:

1. La señal de VIDEO 2 y de componente Y del dispositivo comparten la misma interfaz de entrada. El audio de AV1, AV2 y de componente comparten la misma interfaz de entrada.
2. Cuando se conecta a un equipo con función MHL, seleccione HDMI2 como la fuente de señales de entrada.
3. SERVICE/USB: USB interface.
4. Si se insertan audífonos, el sonido de los altavoces del TV se desactiva automáticamente.
5. El equipo externo y los cables descritos en este manual deben comprarse por separado.

Panel de control

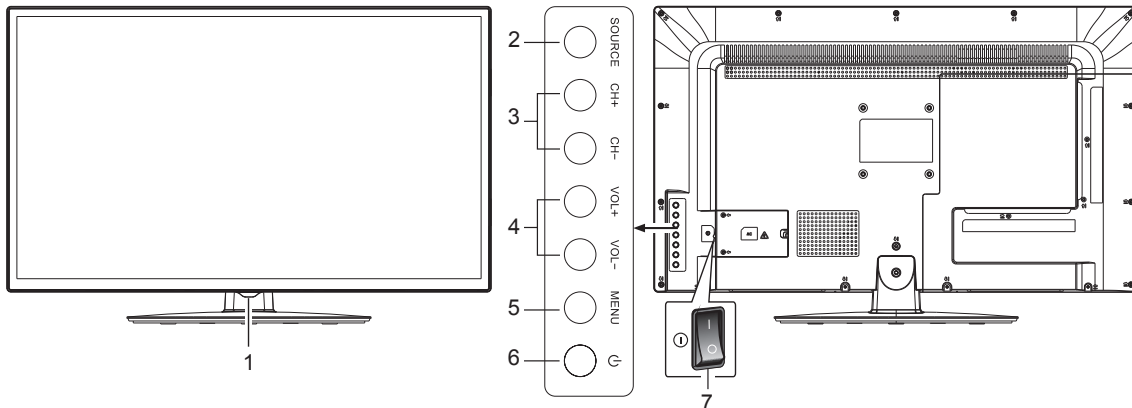

- 1) Indicador de alimentación LED y sensor del control remoto.
- 2) **SOURCE (FUENTE)**: Pulse esta tecla para ingresar al menú de fuente de señales y seleccionar una fuente.
- 3) **CH+/CH-**: Pulse estas teclas para cambiar de canal. En el menú OSD, pulse las dos teclas para ajustar los elementos, los cuales tienen las mismas funciones que la tecla [▲/▼] en el control remoto.
- 4) **VOL+/VOL-**: Pulse estas dos teclas para aumentar o disminuir el volumen. En el menú OSD, pulse las dos teclas para ajustar el valor analógico de los elementos seleccionados, los cuales tienen las mismas funciones que la tecla [◀/▶] en el control remoto.
- 5) **MENU**: Pulse esta tecla para ingresar al menú principal.
- 6) **Standby**: En espera: Pulse para encender el TV o colocarlo nuevamente en espera.
- 7) **Interruptor de alimentación** (pulse "I" para encender o "O" para apagar la alimentación)

NOTE : Los distintos modelos pueden ser diferentes en cuanto a apariencia; consulte el dispositivo real.

↘ Control remoto

Instalación de la batería

Retire la cubierta de la batería e inserte dos pilas (1,5Vcc); asegure que la polaridad de la batería coincida con los signos "+/-" del compartimiento.

Indicaciones sobre el uso del control remoto

1. Apunte el control remoto al sensor receptor. Cualquier objeto entre el control y el sensor puede afectar el funcionamiento normal de operación.
2. No agite violentamente el control o lo opere o deje directamente bajo la luz solar, ya que el calor puede deformar el control remoto.
3. Si el sensor receptor está bajo luz directa, el control remoto puede no funcionar correctamente. Modifique el ángulo de la TV o de la luz o coloque el control más cerca del sensor receptor para operar adecuadamente el control remoto.
4. Tener poca batería puede afectar la distancia de operación del control, se recomienda cambiar las baterías. Si el control remoto permanecerá inerte o se agota la batería, retire las baterías para evitar derrames que dañen el control remoto.
5. No use baterías de especificaciones diferentes. No mezcle baterías nuevas con viejas. Reemplace ambas baterías siempre.
6. No arroje las baterías al fuego, recargue o rompa. No recarge, desensamble, caliente o queme una batería usada o le provoque un corto circuito. Acate las regulaciones de protección ambiental pertinentes para desechar las baterías usadas.

Control remoto

Botones del control remoto



Nombre	Descripción de funciones
POWER (⏻)	Encienda o apague el equipo
SOURCE	Despliega el menú de selección de señal.
MUTE (🔇)	Encienda o apage el sonido
Numerical	Botones numéricos
FREEZE	Congelar/descongelar imagen.
DASH	Seleccione programas de TV digitales
S.MODE	Selección de modos de sonido.
P.MODE	Selección de modos de imagen.
Cursor (▲, ▼, ◀, ▶)	▲/▼: selección de funciones. ◀/▶: ajuste el valor análogo.
VOL+/VOL-	Incrementa o disminuye el volumen.
CH+/CH-	Seleccione el canal previo o siguiente.
MENU	Displiega el menú principal.
EXIT	Regresa al menú anterior.
EPG	Despliega la guía de programación electrónica (TV digital)
INFO	Despliega la información del canal.
Return(↵)	Regreso rápido al último canal seleccionado.
MTS(optional)	Seleccionar el sonido en TV (análoga): Stereo/SAP/MONO o seleccione sonido (digital) en MTS.
CH. LIST	Despliega la lista de canales
FAV	Despliega la lista de canales favoritos.
ASPECTO	Razón de imagen.
CC	Selecciona modos CC: On/CC On Mute/Off.
PLAY (▶) PAUSE (⏸) STOP (■) ROTATE(C)PREV. (◀◀) NEXT (▶▶) REV.(◀◀) FW D.(▶▶)	Para operación USB
OK	Confirmar la operación.

NOTE : el control remoto puede diferir de la imagen en apariencia. Prevalecerá el control remoto actual.

➤ Instrucciones generales de operación

● Encendido

Inserte el enchufe del televisor a la toma de energía eléctrica, después presione el botón del TV y después presione el botón [⏻] en el control remoto o en el panel de control de la TV.

● Instalando guía de configuración

Cuando su TV es encendida por primera vez, se mostrará la primera página del menú de ajuste.

1. Menu Language (Idioma) : Selecciona el idioma del menú. Presione [◀] y [▶] en el control remoto o [VOL-] y [VOL+] en el panel de control del TV para seleccionar el idioma, después [OK] para confirmar su selección.

2. Modo de imagen: selección del modo de imagen. Presione [◀] y [▶] en el remote ó [VOL-] y [VOL+] en el panel para seleccionar un modo de imagen como estándar, dinámico, suave.

3. Antena : Presione [▶] para seleccionar el modo de recepción entre Aire/Cable.

4. Auto Scan : Selección de canales automático. Presione [▶] en el control remoto para entrar al menú de Auto Scan e iniciar escaneo. Usted puede presionar [EXIT] para omitir este paso y salir de la página. Refierase a la sección de TV para más detalles de operación.



● Standby (Modo de espera)

Presione [⏻] en el control remoto o en el panel de control para entrar al modo de espera.

- Atención especial

1. Si no se identifica una señal de entrada después de encender el TV, el sistema en automático cambiará a Standby después de unos minutos.
2. Si no utilizará la TV próximamente, por favor presione de encendido para apagar el TV.

● Selección de la señal de entrada

Presione [SOURCE] en el control remoto o en el panel de control del TV para entrar al menú "Input Source". Presione [▲] y [▼] en el control remoto o [CH+] y [CH-] en el panel de control para seleccionar la señal de entrada, después presione [OK] en el control remoto para entrar a la señal de entrada que usted haya seleccionado.



➤ Instrucciones generales de operación

● Menú OSD

Presione **[MENU]** en el control remoto o en el panel para mostrar el menú principal:

1. Presione **[◀]** y **[▶]** en el control remoto o **[VOL-]** y **[VOL+]** en el panel para seleccionar un menú de ajuste.
2. Presione **[▼]** en el control remoto o **[CH-]** en el panel para entrar a un menú de ajuste.
3. Presione **[▲]** y **[▼]** en el control remoto o **[CH+]** y **[CH-]** en el panel para seleccionar un ajuste dentro de este menú de ajuste.
4. Presione **[◀]** y **[▶]** en el control remoto o **[VOL-]** y **[VOL+]** en el panel para cambiar el valor. Cuando se muestra el ícono "Σ" en pantalla, usted puede presionar **[▶]** en el control remoto o **[VOL+]** en el panel para entrar al siguiente submenú o presione **[MENU]** para salir del menú actual.
5. Sin importar a que menú se haya ingresado, usted puede presionar **[MENU]** para salir del menú actual, presione **[EXIT]** para salir del menú ingresado, presione **[SOURCE]** para mostrar el menú "Input Source" y después presione **[SOURCE]** para salir del menú "Input Source".
6. En el menú de operación, cada opción disponible se marca en automático en color púrpura. Cuando usted cambia un valor del menú OSD, el nuevo ajuste se aplicará una vez que el se salga del menú OSD.
7. Las instrucciones de operación descritas en este manual de usuario para los ajustes de "Picture"(Imagen), "Sound" (Sonido), "Setting" (Ajuste) y "TV" están basados en la señal de entrada de TV. Los pasos de ajuste en otra entrada son iguales a estos.



NOTA : Los botones **[◀]**, **[▶]**, **[▲]** y **[▼]** en este manual indican las teclas de dirección del control remoto a menos que se definan específicamente. Las instrucciones de operación en el texto de abajo están basadas en los botones del control remoto. Por favor comprenda las teclas.

A continuación se muestra la lista de menú. Encontrará información detallada en cada sección.

En modo TV

Picture (Imagen)	Sound (Sonido)	Setting (Ajustes)	TV
Modo Imagen	Modo Sonido	Idioma de menú	Antena
Contraste	Graves	Controles de los padres	Auto Scan
Brillo	Agudos	Apagado automatico	Favorito
Saturacion	Balance	Close Caption	Mostrar / Ocultar
Tono	Surround	OSD	Numero de canal
Nitidez	SPDIF	VGA	Etiqueta de canal
Video avanzada	Idioma de audio	Default (Valores de fabrica)	Señal DTV

↘ Instrucciones generales de operación

● Picture (Imagen)

1. Presione [**MENU**] para mostrar el menú principal.
2. Presione [▼] para ingresar al menú "Picture" y presione [▲] y [▼] para mover el cursor y seleccionar el punto de ajuste.
3. Presione [◀] y [▶] para cambiar el valor. Cuando exista un icono en pantalla "S", usted puede presionar [▶] para entrar al submenú o presionar [**MENU**] para salir del menú actual.

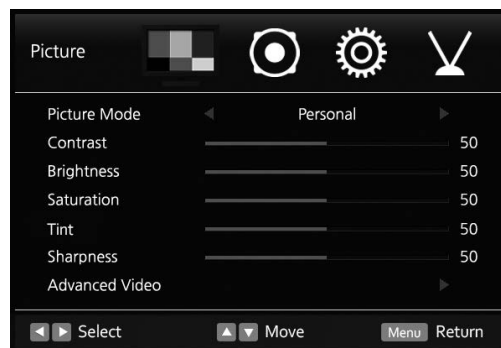

- Atención especial

Todos los valores ajustados por el usuario serán guardados automáticamente de forma individual

- Botones de acceso directo del control remoto

Presione [**P.MODE**] para cambiar directamente los modos Standard, Dynamic, Soft y Personal.

Funciones:

Modo Imagen	<p>Seleccione uno de los 4 modos de imagen : Standard / Dinamico / Suave / Personal.</p> <p>Standard: Color y brillo moderado.</p> <p>Dinamico: Brillante e imagen dinámica.</p> <p>Suave: Imagen suave y brillante.</p> <p>Personal: Ajuste de valores a su preferencia.</p>
Contraste	Ajusta el contraste de la imagen y cambia el nivel de la imagen entre un nivel de 0-100.
Brillo	Ajusta el brillo de la pantalla entre un valor de 0-100.
Saturación	Ajusta la saturación entre un valor de 0-100.
Tinte	Ajusta el matiz de la imagen entre mas cálido o más frío entre un nivel de 0-100.Solo en el sistema NTSC.
Nitidez	Ajusta la definición de la imagen y la nitidez de la imagen entre un nivel de 0-100.
Video Avanzado	<p>Color Temp.: Ajusta el nivel de blancos de la imagen seleccionando entre Cool/Normal/Warm repetidamente.</p> <p>Scale Mode: Selecciona el formato de la imagen: Auto/Subtitle/cinema/4:3/Full mode.</p> <p>Reducción de ruido: Ajusta el nivel de reducción de ruido: Apagado / Debil / Medio / Fuerte.</p>

➤ Instrucciones generales de operación

● Sound (Sonido)

1. Presione [MENU] para mostrar el menú principal.
2. Presione [◀] y [▶] para mover el cursor y seleccionar el menú "Sound", presione [▼] para entrar al menú "Sound" y presione [▲] y [▼] para mover el cursor al punto de ajuste.
3. Presione [◀] y [▶] para cambiar el valor o el estado preestablecido.

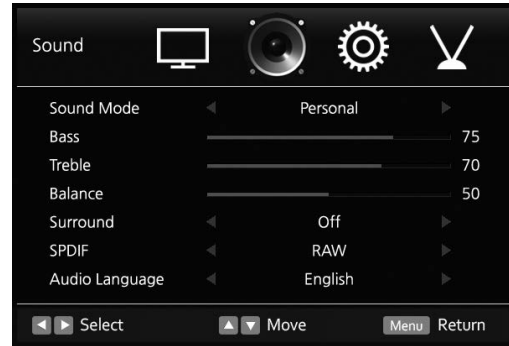

Funciones:

Modo de sonido	Selecciona entre 5 modos de sonido repetidamente: Standard/Music/movie/Sports/Personal.
Graves	Ajuste de bajos entre un nivel de 0-100.
Agudos	Ajuste de agudos entre un nivel de 0-100.
Balance	Ajusta la cantidad de sonido de los canales izquierdo y derecho entre un nivel de 0-100. Cuando es ajustado en 0, no hay salida de audio del altavoz derecho. Cuando es ajustado en 100, no hay salida del altavoz izquierdo. Cuando es ajustado en 50, los dos altavoces tienen la misma salida.
Surround	Activa o desactiva el sonido envolvente.
SPDIF	Selecciona el modo SPDIF, selecciona entre los modos RAW/PCM repetidamente.
Lenguaje de audio	Selección del idioma digital del TV: Ingles / Frances / Español. Nota: Este ajuste solo esta disponible en modo DTV. No es posible ajustar en modo ATV. El ajuste preestablecido es en Ingles.

Ajuste de Volumen

Presione [VOL+] y [VOL-] para ajustar el volumen. Presione [VOL+] para aumentar el volumen y presione [VOL-] para disminuir el volumen.

Mute (Silencio)

Si desea apagar el audio por un momento, presione [MUTE] para activar la función SILENCIO, usted vera un icono de "mute" en pantalla. Presione [MUTE] nuevamente para restablecer el audio.

- Atención especial

Ajuste el nivel de balance en 50 de forma general.

- Botones de acceso directo del control remoto

Presione [S.MODE] para cambiar directamente los modos Standard/Music/movie/Sports/Personal.

➤ Instrucciones generales de operación

● Setting (Ajustes)

1. Presione [MENU] para mostrar el menú principal.
2. Presione [◀] y [▶] para mover el cursor y seleccionar el menú de "Setting", presione [▼] para entrar al menú "Setting", después presione [▲] y [▼] para mover el cursor al punto de ajuste.
3. Presione [◀] y [▶] para cambiar los valores. Cuando exista un icono en pantalla "S", usted puede presionar [▶] para entrar al submenú o presionar [MENU] para salir del menú actual.

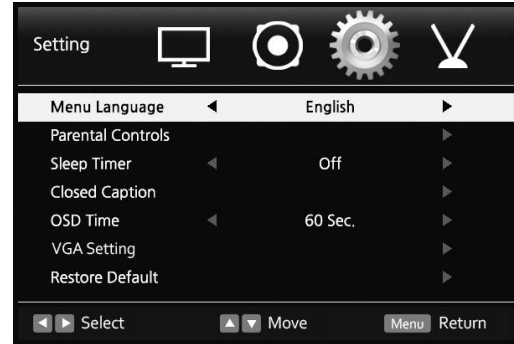

Menu Language (Idioma de menú)

Seleccione el menú OSD. Existen varios idiomas que usted puede seleccionar.

Parental controls (Control de los padres)

Ajusta la clasificación de los programas. Presione [▼] para seleccionar el menú "Parental controls" y [▶] o [OK] para entrar al menu cada vez que entre a este menú se debera de ingresar el password correcto o no podrá hacer cambios. Generalmente, el password inicial proveido de fabrica es 0000. Usted puede cambiar el password siguiendo las siguientes instrucciones.

Cambiar Password	Ajusta el password de acceso del control parental. El mensaje "Enter New password" le pedira ingresar un nuevo password. El mensaje "Confirm New password" le pedira confirmar el nuevo password que ingreso. Si los passwords son iguales, su nuevo password se habrá ajustado correctamente.
Bloquear sistema	Presione [◀] y [▶] para seleccionar el estado del sistema: On/Off. Antes de seleccionar la opción "on", esta marcado con un icono de color purpura.
Input Lock	Presione [▶] o [OK] para entrar, presione [▲] y [▼] para mover el cursor y seleccionar la fuente de ajuste, Presione [◀] y [▶] en el control remoto para bloquear o desbloquear.

Sleep Timer (Apagado automático)

Sleep Timer	Ajusta el tiempo para que el sistema cambia en automático a modo de espera: Off/5min/10 min/15min/30min/60min/ 90min/120min/180min/240min.
--------------------	--

➤ Instrucciones generales de operación

■ Closed Caption

Presione [▼] para seleccionar el menú "Close Caption" y [▶] o [OK] para entrar al menú.

Modo CC	Presione [◀] o [▶] para seleccionar On/CC On Mute/Off.
Selección básica	Modo de subtítulo, selecciona: CC1/CC2/CC3/CC4/Text1/Text2/Text3/Text4/Off.
Selección avanzada	Selección: service 1/ service 2/ service 3/ service 4/ service 5/ service 6, Solo disponible en modo DTV.
Opcional	Opción de subtítulos.

■ OSD

Tiempo OSD Ajusta el tiempo para mostrar el menú OSD: 5seg / 15 seg / 45 seg / 60 seg .

■ VGA Settings (Ajuste VGA)

Utilice para ajustar la imagen cuando lo utiliza en modo PC. Solo para modo PC.

NOTE : En modo PC, si no se identifica una señal de entrada, el equipo entrará en modo de espera después de 1 minuto. Cuando La señal de PC es conectada el equipo la detectará y lo mostrará normalmente.

- (1). La pantalla de PC varía acorde a la versión de Windows y tarjeta de video.
- (2). Si es seleccionada un formato de video no estandar, la pantalla de PC se mostrará anormal.

1. Presione [▲] o [▼] para mover el cursor y seleccionar el ajuste "VGA Settings", presione [▶] o [OK] para entrar al menú, después presione [▲] o [▼] para mover el cursor y seleccionar el ajuste VGA deseado.
2. Presione [MENU] para regresar al menú anterior, presione [EXIT] para ocultar el menú.

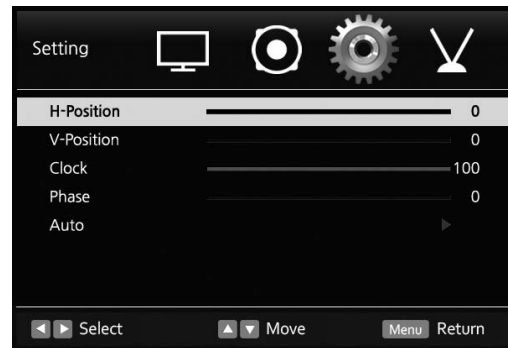

■ Funciones:

H-Position	Mueve la pantalla de izquierda a derecha (rango: 0-100).
V-Position	Mueve la pantalla arriba/abajo (rango: 0-100).
Clock	Ajusta cuando la imagen parpadea y muestra líneas verticales (rango: 0-100).
Phase	Reduce la marca de agua para incrementar el contraste de la imagen (rango:0-100).
Auto	La pantalla de PC puede ser ajustada automáticamente acorde a la señal de video de PC.

➤ Instrucciones generales de operación

Default (Ajuste de fabrica)

Restaura los valores del sistema por default, presione [▼] para seleccionar el menú "Restore Default" [▶] o [OK] para iniciar la operación.

● TV(Scan)

1. Presione [MENU] para mostrar el menú principal.
2. Presione [◀] o [▶] para mover el cursor y seleccionar el menú "TV", presione [▼] para entrar el menú "TV" y presione [▲] y [▼] para mover el cursor al punto de ajuste deseado.
3. Cuando se muestra un icono "Σ" en la pantalla, usted puede presionar [▶] para entrar al submenú o presione [MENU] para salir del menú.

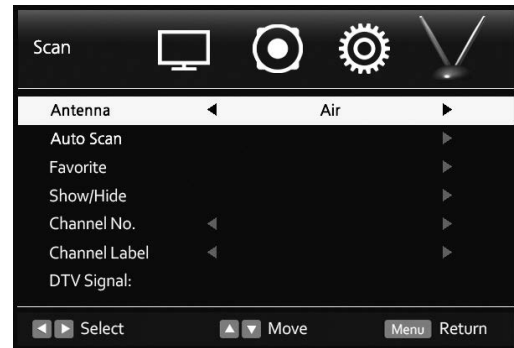

Antenna (Antena)

Presione [▲] o [▼] para seleccionar el menú "Antena" y presione [◀] o [▶] para seleccionar Air y Cable repetidamente.

Auto Scan

Presione [▼] para mover el cursor y seleccionar "Auto Scan", presione [▶] o [OK] para entrar al menú "Auto Channel Scan", presione [◀] o [▶] para seleccionar "Yes", y presione [OK] para iniciar el escaneo. Cuando termine el escaneo se mostrara el canal de inicio.

🗨 consejos utiles

Seleccione Auto Scan para productos nuevos. El sistema escaneara en automático los canales en su área. Favor espere unos minutos para auto scan, no desconecte el TV del suministro eléctrico.

Favorite (Favorito)

Presione [▲] o [▼] para mover el cursor y seleccionar el menú "Favorite", presione [▶] o [OK] para entrar al menú "Favorite List". Presione [▲] y [▼] para seleccionar su canal favorito, después presione [OK], el canal que usted selecciono será agregada a "Favorite channel list"; Presione [OK] una vez mas para borrar el canal de la lista.

Show / Hide (Mostrar / Ocultar)

Presione [▲] o [▼] para mover el cursor y seleccionar "Show/Hide", presione [▶] o [OK] para entrar al menú "Show/Hide". Presione [▲] y [▼] para seleccionar el canal, después presione [OK], el canal que usted selecciono se ocultara. Presione [OK] de nuevo y se mostrará de nuevo el canal.

➤ Instrucciones generales de operación

"Channel No." (Numero de canal)

Presione [▲] o [▼] para mover el cursor y seleccionar "Channel No ." y después presione [◀] o [▶] para seleccionar el canal.

Channel Label (Etiqueta de canal)

Presione [▲] o [▼] para mover el cursor para seleccionar el menú "Channel Label" y después [▶] o [OK] para entrar al menú "Channel Label", presione [▲], [▼], [◀] o [▶] para editar la etiqueta del canal. Solo esta disponible con canales guardados en la memoria.

DTV (Señal DTV)

Muestra la intensidad de la señal de la programación del sistema DTV.

↘ Instrucciones generales de operación

● FUNCION USB MULTIMEDIA

Conecte el dispositivo de almacenamiento USB a la interface de la TV, luego presione el botón "SOURCE" para seleccionar la fuente señal de USB y presione "OK" para confirmar.

Observación:

- 1. Archivos de reproducción compatibles: video, audio, imágenes y texto. Los dispositivos de almacenamiento USB no estándares pueden ser incompatibles, por favor reemplácelo con dispositivos estándar.**
- 2. El sistema de reproducción tiene limitaciones para cada tipo de formato, y mostrará error si se encuentra fuera del límite del sistema.**
- 3. No desconecte el USB mientras está en reproducción, de lo contrario causará un error en el sistema o en el dispositivo.**
- 4. El sistema soporta dispositivos USB flash y discos duros extraíbles con el estándar de protocolo de transmisión de la interfaz USB 1.1 y USB2.0. El formato de archivo del dispositivo USB debe ser FAT o FAT32 y no NTFS.**
- 5. La interface USB de esta TV puede proporcionar un voltaje de 5V y la corriente máxima es 500mA; la precisa identificación del reproductor multimedia puede afectarse cuando se utiliza un dispositivo por encima de los 500mA, lo cual es un fenómeno normal.**

Presione los botones "◀/▶" para seleccionar el menú de tipo de archivo, que incluye FOTOS, MÚSICA, PELÍCULAS y TEXTO.

↘ Solución de fallas

Falla	Causa	Solución
La imagen tiene nieve y ruido.	<ol style="list-style-type: none"> 1. El conector de la antena esta suelto o dañado. 2. El tipo de antena no es la adecuada. 3. Orientación de la antena 4. Señal debil 	<ol style="list-style-type: none"> 1. Revise que los conectores no esten vencidos. 2. Revise el tipo de antena (VHF/UHF) 3. Ajuste la orientación de la antena 4. Use una señal amplificada
La pantalla no tiene imagen, audio, y el indicador esta apagado	<ol style="list-style-type: none"> 1. Conector esta flojo y no tiene voltaje 2. El switch no esta en encendido 	<ol style="list-style-type: none"> 1. Revisque el el cable de alimentación este conectado correctamente. 2. Revise que el switch de alimentación del panel este encendido.
La imagen de la TV tienelineas de interferencia	La señal es interferida por telefonomovil, luz neon, secadoras de cabello.	No utilice secadora de cabello cerca del equipo y ajuste la antena en dirección para reducir interferencia.
Aparece la imagen confantasma	<ol style="list-style-type: none"> 1. La señal de TV es reflejada por un edificio. 2. La orientación de la antena no es adecuada. 	<ol style="list-style-type: none"> 1. Use una antena de alta dirección 2. Ajuste la orientación de la antena.
La imagen no tiene color	La saturación es muy baja.	Entre al menu "Picture" para aumentar el color de saturación.
La TV no tiene audio	<ol style="list-style-type: none"> 1. El volumen es muy bajo. 2. El audio esta en silencio. 	<ol style="list-style-type: none"> 1. Ajuste a un nivel de volumen apropiado. 2. Presione "MUTE" en el control remoto para reactivar el audio.
La pantalla DTV tiene mosaico	La señal es debil.	Revise el conector de la antena que no este dañado.
El modo PC no se muestra la señal de entrada.	La señal del cable esta suelta o desconectada.	Revise si los cables de señal están sueltos, desconectados, conecte apropiadamente.
La distancia del control remoto, o fuera de control.	<ol style="list-style-type: none"> 1. La señal del receptor del control remoto esta bloque- ada por objetos. 2. Las baterias estan descargadas 	<ol style="list-style-type: none"> 1. Mueva los objetos que bloqueen la señal del receptor. 2. Remplice las baterias.
La pantalla esta borrosa	<ol style="list-style-type: none"> 1. El ajuste no es el adecuado 2. El modo de pantalla no es el adecuado. 	<ol style="list-style-type: none"> 1. Use la función de ajuste automático. 2. Use el modo recomendado.
La imagen de PC no llena la pantalla o excede el tamaño.	<ol style="list-style-type: none"> 1. El ajuste no es el adecuado 2. El modo de pantalla no es el adecuado. 	<ol style="list-style-type: none"> 1. Use la función de ajuste automático. 2. Entre "Geometry" para ajustar la posición horizontal o vertical. 3. Use el modo recomendado.
No puede operar el equipo.	Influencia externa (rayos, estática , etc) puede interferir con la operación normal.	Presione el switch para apagar el equipo y reinicie el equipo después de 2 minutos.

↘ Especificaciones técnicas

Tamaño de panel	32"(81,28cm)	
Máxima resolución	1366×768	
Mejor resolución	1360×768 @60Hz	
Pitch de píxeles	0,51075mm×0,51075mm	
Área activa	697,685mm×392,256mm	
Suministro de alimentación	100-240V~ 60/50Hz	
Consumo de alimentación de altavoz	8W+8W	
Dimensiones (LxAlxAn) y peso	Sin base	Sin empaque: 733×433×71(mm)
	Con base	Sin empaque: 733×480×71(mm) Empaque: 920×542×152(mm) Peso neto: 6,0kg Peso bruto: 8,0kg

Tamaño de panel	39"(99,06cm) HD	39"(99,06cm) FHD
Máxima resolución	1366×768	1920×1080
Mejor resolución	1360×768 @60Hz	1920×1080 @60Hz
Pitch de píxeles	0,62475mm×0,62475mm	0,44475mm×0,44475mm
Área activa	853,41mm×479,81mm	853,92mm×480,33mm
Suministro de alimentación	100-240V~ 60/50Hz	
Consumo de alimentación de altavoz	8W+8W	
Dimensiones (LxAlxAn) y peso	Sin base	Sin empaque: 886×514×71(mm)
	Con base	Sin empaque: 886×574×71(mm) Empaque: 1100×622×152(mm) Peso neto: 8,5kg Peso bruto: 11,5kg

Tamaño de panel	42"(106,68cm)	
Máxima resolución	1920×1080	
Mejor resolución	1920×1080 @60Hz	
Pitch de píxeles	0,4845mm×0,4845mm	
Área activa	930,24mm×523,26mm	
Suministro de alimentación	100-240V~ 60/50Hz	
Consumo de alimentación de altavoz	8W+8W	
Dimensiones (LxAlxAn) y peso	Sin base	Sin empaque: 963×559×71(mm)
	Con base	Sin empaque: 963×618×71(mm) Empaque: 1165×667×152(mm) Peso neto: 11,5kg Peso bruto: 14kg

➤ Especificaciones técnicas

Tamaño de panel	50" (127,00cm)	
Máxima resolución	1920×1080	
Mejor resolución	1920×1080@60Hz	
Pitch de píxeles	0,5708mm×0,5708mm	
Área activa	1095,84mm×616,41mm	
Suministro de alimentación	100-240V~ 60/50Hz	
Consumo de alimentación de altavoz	8W+8W	
Dimensiones (LxAlxA) y peso	Sin base	Sin empaque: 1127×650×71(mm) Empaque: 1250×770×163(mm) Peso neto: 15kg, Peso bruto: 18,5kg
	Con base	Sin empaque: 1127×725×71(mm) Empaque: 1285×770×175(mm) Peso neto: 16,5kg Peso bruto: 20,5kg

- Las especificaciones pueden variar sin previo aviso para mejoras del equipo.

Entorno de operación:

Temperatura: 5°C-40°C; Humedad: 10%-85%; Presión atmosférica: 86 kPa - 104 kPa

Entorno de almacenamiento:

Temperatura: -20°C-55°C; Humedad: 5%-95%; Presión atmosférica: 86 kPa - 104 kPa

Especificaciones técnicas para el TV

- Sistemas compatibles: **ATV:** NTSC M **DTV:** ATSC
- TV (RF): 75Ω Impedancia
- Entrada de vídeo AV: 75Ω, 1VP-P, RCA
- Entrada de audio AV: 20KΩ, 500 mV RMS
- Entrada de vídeo YPbPr/HDMI: 480i, 480p, 576i, 576p, 720p, 1080i, 1080p

Modo de visualización VGA

Para modelos 32"/39"(HD)

NO.	Modo	Resolución	Frecuencia de actualización
1	VGA	720×400	70Hz
2		640×480	60Hz
3	SVGA	800×600	60Hz
4	XGA	1024×768	60Hz
5	WXGA	1360×768	60Hz

Modo recomendado: 1360X768@60Hz

↘ Especificaciones técnicas

Para modelos 39"(FHD) / 42" / 50"

NO.	Modo	Resolución	Frecuencia de actualización
1	VGA	720×400	70Hz
2		640×480	60Hz
3	SVGA	800×600	60Hz
4	XGA	1024×768	60Hz
5		1280×720	60Hz
6	WXGA	1360×768	60Hz
7		1600×900	60Hz
8	WUXGA	1920×1080	60Hz

Modo recomendado: 1920X1080@60Hz

Consumo de energía

Modo	Estado de indicador LED	Potencia nominal			
		32"	39"	42"	50"
Trabajo normal	Apagado	≤55W	≤88W	≤98W	≤130W
Standby	Encendido	≤0,5W	≤0,5W	≤0,5W	≤0,5W

➤ Instrucciones de instalación de la base

Método de instalación de base (excepto 50"): Inserte la base en el orificio de soporte en el recinto trasero en la dirección de la flecha mostrada en la imagen, alineando el orificio de tornillo del recinto trasero y el orificio de tornillo de la base, y a continuación apriete el tornillo.

El modelo de 50" es compatible con muchos tipos de bases, las cuales usan el método de instalación A o B tal como se describe a continuación. Seleccione el método de instalación correspondiente en conformidad con la situación real.

Figura de instalación de base (excepto 50")

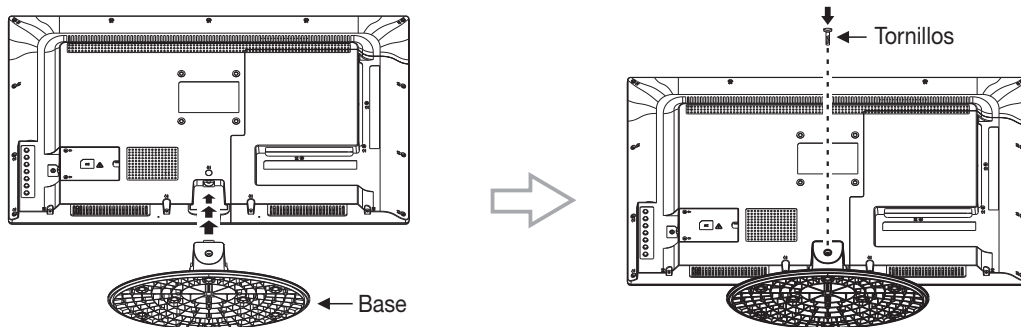

A: Apriete la cubierta de soporte de la base en el recinto posterior del aparato (no tiene que realizar este paso si la cubierta de soporte de la base ya está instalada) y enseguida inserte el ensamble de la base en el orificio de soporte de la cubierta de soporte de la base (en la dirección de la flecha tal como se indica abajo), alinee los orificios del tornillo y enseguida apriete el tornillo.

Figura de instalación de la base del modelo de 50" (A)

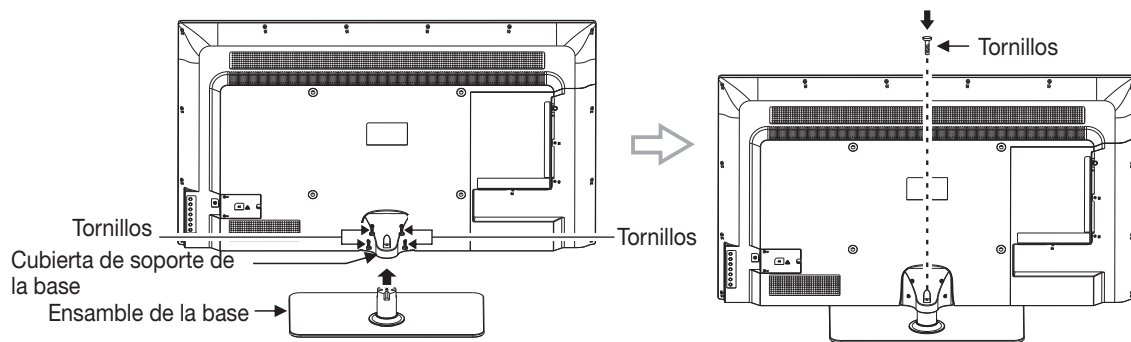

B: Inserte el soporte de la base en el orificio de soporte de la base (alinee la protuberancia de orientación del soporte de la base con la ranura de ubicación del orificio del soporte de la base). Alinee los orificios de tornillo del soporte de la base con la base y apriete los tornillos. Finalmente apriete el ensamble de soporte de la base con el recinto posterior.

↘ Instrucciones de instalación de la base

Figura de instalación de la base del modelo de 50" (B)

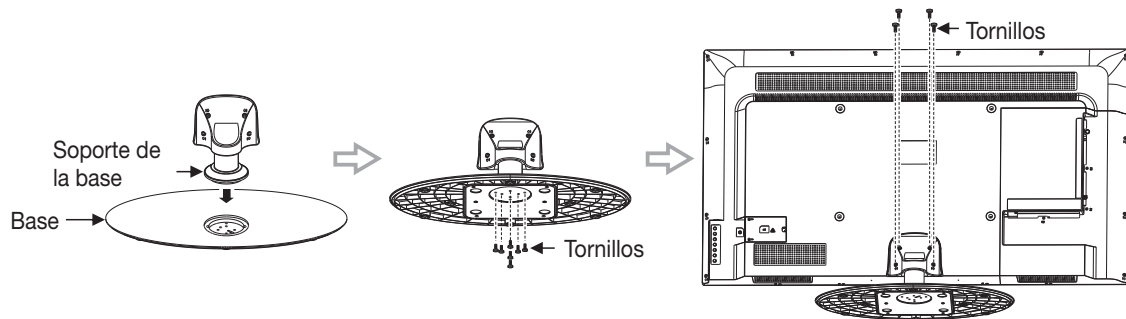

Observaciones:

La base y la apariencia en general la cual podría ser diferente de las imágenes mostradas deberán ser sometidas a la configuración real.

ENSAMBLADO POR:

DDCAM MEXICO SA DE CV
AV. SAMUEL OCAÑA GARCIA 203 B
PARQUE INDUSTRIAL
SAN LUIS RIO COLORADO, SONORA,
MEXICO, C.P. 83455

IMPORTADO Y/O DISTRIBUIDO POR:

DONGBU DAEWOO ELECTRONICS MEXICO S.A. DE C.V.
ALCE BLANCO No. 36, FRACC. IND. ALCE BLANCO
NAUCALPAN, ESTADO DE MEXICO, MEXICO C.P. 53370
CALL CENTER: (55) 1165 8118 LADA: 01 800 200 2882

ENSAMBLADO EN MEXICO

↘ Memo

Area with horizontal dashed lines for writing notes.

DAEWOO DC

ABOUT THIS MANUAL

VISION CREATIVE. INC.

서울 종로구 통의동
6번지 이룸빌딩 4층

담 당	이재훈		
B. MODEL	L32Q5300KN / L32Q5350KN / L42Q5300KN / L50Q5300KN		
B U Y E R	DECOMEX	COUNTRY	멕시코
B R A N D	DAEWOO	언 어	스페인어
규 격	TV매뉴얼 32~50인치_ATSC		
MEMO 접수 :(총 32p) 14.08.04 - 2,8,9,10,11,14,27,28(8p) 14.08.05 - 표지,표4,2,8,9,10,11,12모델명 변경 (8P) 14.08.07 - 8(1P) 14.08.11 - 모델명변경 14.08.13 - 1~12,14,15,17~23,24~28 (26p)모델명변경			