

VICA



OS 3000
3000 VA / 2700 W

Manual de Usuario
Fuente de poder Ininterrumpible

Índice de Contenidos

1. Importante Advertencia de Seguridad	3
1.1 Transportación	3
1.2 Preparación	3
1.3 Instalación	3
1.4 Operación	3
1.5 Mantenimiento, servicio y fallas	4
2. Instalación y Configuración	5
2.1 Panel trasero	5
2.2 UPS Montados en rack	6
2.3 Configuración del UPS	7
2.4 Sustitución de la batería	10
2.5 Ensamble de kit de batería (opcional)	11
3. Operaciones	14
3.1 Operación de Botones	14
3.2 Panel LCD	14
3.3 Alarma Audible	16
3.4 Índice de visualización y Redacción del LCD	16
3.5 Configuración del UPS	16
3.6 Descripción del Modo de Funcionamiento	20
3.7 Referencia de Códigos de Fallas	21
3.8 Indicador de advertencias	21
4. Solución de problemas	22
5. Almacenamiento y mantenimiento	23
6. Especificaciones	24

1. Importante Advertencia de Seguridad

Por favor, cumpla con todas las advertencias e instrucciones de funcionamiento de este manual en sentido estricto. Guarde este Manual correctamente y lea atentamente las siguientes instrucciones antes de instalar la unidad. No operar esta unidad sin antes leer toda la información de seguridad y las instrucciones de funcionamiento.

1.1 Transportación

Favor de transportar el sistema UPS sólo en el empaque original para proteger contra golpes e impactos.

1.2 Preparación

Se puede producir condensación si el UPS se mueve directamente de un ambiente frío a uno caliente. El UPS debe estar completamente seco antes de ser instalado. Por Favor permita al menos dos horas para que el UPS se aclimate el ambiente.

- No instale el UPS cerca de agua o en ambientes húmedos.
- No instale el UPS donde pueda estar expuesto a la luz solar directa o cerca de un calentador.
- No obstruya los orificios de ventilación de la caja del UPS.

1.3 Instalación

- No conecte aparatos o dispositivos que puedan sobrecargar el UPS (por ejemplo, impresoras láser) a las tomas de salida de UPS.
- Coloque cables de tal manera que nadie pueda pisarlos o tropezarse con ellos.
- No conecte electrodomésticos como secadores de pelo a las tomas de salida del UPS.
- Los UPS pueden ser operados por personas sin experiencia previa.
- Conecte el sistema UPS únicamente a un enchufe con toma de tierra que sea fácilmente accesible y cerca del sistema UPS.
- Utilice cable de red VDE, marcados con CE (por ejemplo, el cable de red de su equipo) para conectar el sistema UPS a la toma de cableado del edificio.
- Utilice únicamente cable de red VDE, marcados con CE para conectar las cargas al UPS
- Al instalar el equipo, se debe comprobar que la suma de la corriente de fuga del UPS y los dispositivos conectados no exceda los 3,5 mA.

1.4 Operación

- No desconecte el cable de red del UPS o la toma de cableado del edificio mientras se encuentre en funcionamiento, ya que esto puede cancelar la protección puesta a tierra del UPS y de todas las cargas conectadas.
- El UPS cuenta con su propia fuente de corriente interna (baterías). Las tomas de salida del UPS pueden tener energía incluso si el sistema UPS no se encuentra conectado a la corriente.
- Para desconectar completamente el sistema de UPS, pulse el botón OFF / Enter para desconectar la red eléctrica.
- Evite que ningún líquido u otros objetos extraños entren al interior del UPS.

1-5. Mantenimiento, servicio y fallas

El sistema UPS funciona con voltajes peligrosos. Las reparaciones pueden ser realizadas solamente por personal de mantenimiento calificado.

Precaución - riesgo de descarga eléctrica. Incluso después de que la unidad esté desconectada de la corriente eléctrica, los componentes internos del sistema UPS siguen conectados a la batería, estando eléctricamente vivos y es peligroso.

Antes de realizar cualquier tipo de servicio y / o mantenimiento, desconecte las baterías y verifique que no haya corriente y que no exista tensión peligrosa en las terminales del condensador de alta capacidad como los condensadores BUS.

Sólo las personas que sean adecuadamente familiarizadas con baterías y con las necesarias medidas cautelares pueden reemplazar las baterías y supervisar las operaciones. Las personas no autorizadas deben mantenerse lejos de las baterías.

Precaución - riesgo de descarga eléctrica. El circuito de la batería no está aislada de la entrada de voltaje. Pueden ocurrir descargas de voltajes peligrosos entre las terminales de la batería y la de tierra. Antes de tocar, por favor, verifique que no haya tensión!

Las baterías pueden causar descargas eléctricas y tienen una alta corriente de cortocircuito. Por favor, tome las medidas cautelares que se especifican a continuación y cualquier otra medida necesaria al trabajar con las baterías:

- Quítese relojes de pulsera, anillos y otros objetos de metal
- Use únicamente herramientas con empuñaduras y mangos aislados.
- Al cambiar las baterías, instale el mismo número y el mismo tipo.
- No intente quemar las baterías, esto podría causar una explosión.
- No abrir o destruir las baterías. El electrolito que sueltan puede causar lesiones en la piel y los ojos, puede ser tóxico.
- Sustituya el fusible únicamente con el mismo tipo y amperaje para evitar incendios peligrosos.
- No desarme el sistema de UPS.

2. Instalación y configuración

NOTA: Antes de instalar, por favor revise la unidad. Asegúrese de que nada en el interior del paquete viene dañado. Por favor, mantenga el empaque original en un lugar seguro para su uso futuro.

NOTA: Hay dos tipos diferentes de UPS en línea: los modelos estándar y modelos de largo plazo. Por favor consulte el modelo de cuadro siguiente.

Modelo	Tipo	Modelo	Tipo
1K	Standard	1KL	Long-Run
1.5K		1.5KL	
2K		2KL	
3K		3KL	

2.1 Panel Trasero 3K

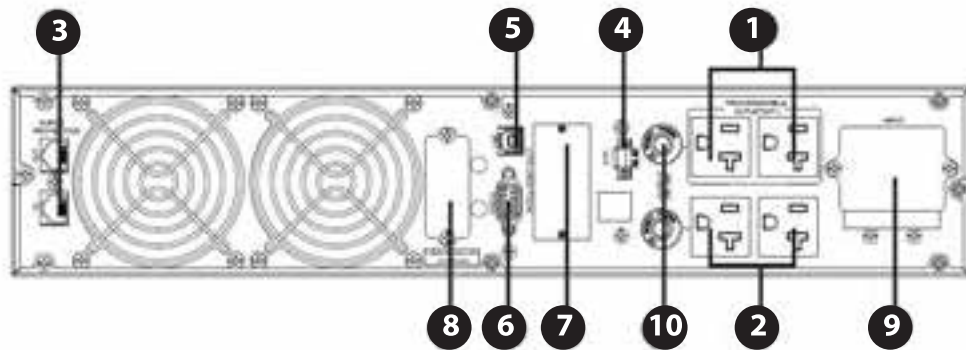

1. Salidas programables: conectarse a cargas no críticas.
2. Receptores de salida: conectarse a cargas de misión crítica.
3. Protección Fax-Modem
4. Conector de emergencia (EPO)
5. Puerto USB
6. Puerto RS-232
7. Ranura Inteligente SNMP
8. Espacio de batería externa (Disponible para modelos de gran capacidad)
9. Terminal de entrada
10. Breaker de salida

2.2 Torre UPS / Instalación en rack

Instalación de montaje en rack

Este UPS puede ser montado en un rack con chasis de 19". Por favor, siga los siguientes pasos para colocar este UPS.

Paso 1

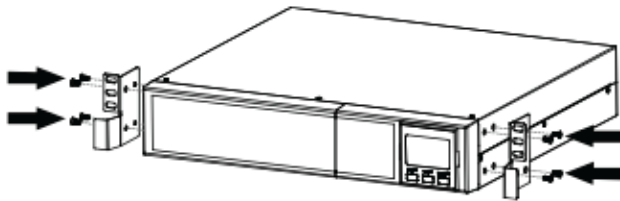

Paso 2

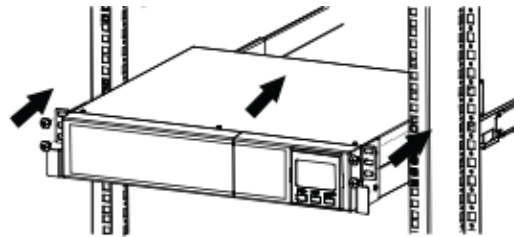

2.3 Configuración del UPS

Paso 1: Conecte los cables de la batería (sólo disponible para Rack / Torre UPS)

Por cuestiones de seguridad, el UPS se envía de fábrica sin conectar los cables de la batería. Antes de instalar el UPS, por favor siga los siguientes pasos para conectar los cables de batería.

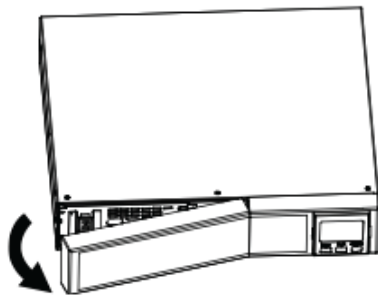

Paso 1

Retire el panel delantero.

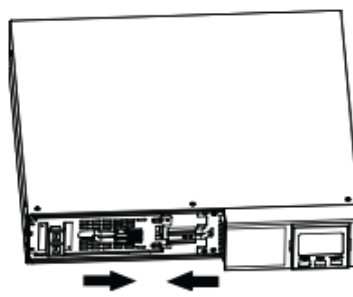

Paso 2

Conecte la entrada AC y vuelva a conectar los cables de la batería.

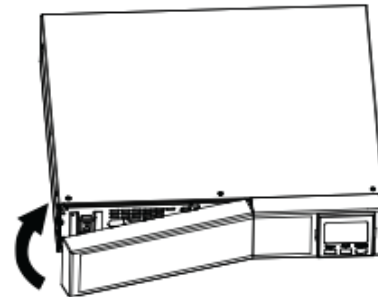

Paso 3

Coloque el panel delantero de nuevo en la unidad.

Paso 2: conexión de entrada del UPS

Conecte el UPS en una entrada bipolar con conexión a tierra. Evite el uso de una extensión.

Paso 3: Conexión de salida del UPS

Para las salidas de tipo socket, hay dos tipos de salidas: salidas programables y generales. Por favor, conecte los dispositivos que no son críticas a las salidas programables y crítico a los generales. Durante fallo de alimentación, es posible ampliar el tiempo de respaldo para dispositivos críticos mediante el establecimiento de un menor tiempo de respaldo en los dispositivos no críticos.

Paso 4: Conexión de comunicación

Puerto de comunicación:

Puerto USB



Puerto RS-232

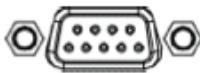

Ranura Inteligente



Para permitir el apagado / encendido y supervisión del estado del UPS de manera desatendida, conecte el cable de comunicación de un extremo al puerto USB / RS-232 y el otro a la comunicación puerto de su PC. Con el software de monitoreo instalado, puede programar Apagado / Prendido y el estado del UPS a través del monitor de PC.

El UPS está equipado con ranura inteligente, que es perfecta para SNMP o tarjeta AS400. Al instalar el SNMP o tarjeta AS400 en el UPS, proporcionará avances de comunicación y opciones de monitoreo.

NOTA. El puerto USB y el puerto RS-232 no pueden trabajar al mismo tiempo.

Paso 5: Conexiones de red. Puerto para Red / fax / Teléfono



Conecte una sola línea de teléfono / módem / fax a la toma de "IN" con protección contra sobrecargas en el panel posterior de la unidad UPS. Conecte la toma de corriente "OUT" al equipo con otro / fax / módem de línea telefónica.

Paso 6: Deshabilitar y habilitar la función de Apagado de Emergencia (EPO)

Mantenga el pin 1 y pin 2 cerrados para el funcionamiento normal del UPS. Para activar la función de EPO, corte el cable entre los polos 1 y 2.

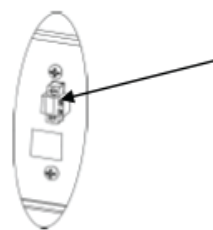

Está en estado cerrado para el funcionamiento normal del UPS.

Paso 7: Encendido del UPS

Presione el botón ON / Mute en el panel frontal durante dos segundos para encender el UPS.

Nota: La batería se carga completamente durante las primeras cinco horas de funcionamiento normal. no espere un funcionamiento completo de la batería durante este período de carga inicial.

Paso 8: Instale el software

Para una protección óptima del sistema informático, instale software de monitoreo de UPS para configurar el funcionamiento del UPS. Usted puede insertar el CD en la unidad de CD-ROM para instalar el software de monitoreo. De no tener el CD, por favor siga los pasos para descargar e instalar software de monitoreo de Internet:

1. Ir a la página web <http://www.power-software-download.com>
2. Haga clic en el icono del software ViewPower y luego elija su sistema operativo.
3. Siga las instrucciones que aparecen en pantalla para instalar el software.
4. Cuando el ordenador se reinicie, el software de monitorización aparecerá como un icono de enchufe naranja situado en la bandeja del sistema, cerca del reloj.

2.4 Sustitución de la batería

AVISO: Este UPS está equipado con baterías internas y los usuarios pueden reemplazar las baterías sin apagar el UPS o las cargas conectadas. (diseño de la batería intercambiable en caliente). El reemplazo es un procedimiento seguro, aislado de peligros eléctricos.

ATENCIÓN!!! Considere todas las advertencias, precauciones y notas antes de reemplazar las baterías.

Nota: Al desconectar la batería, el equipo no está protegido contra cortes de energía.

Paso 1

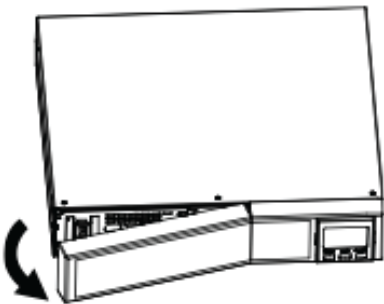

Retire el panel delantero

Paso 2

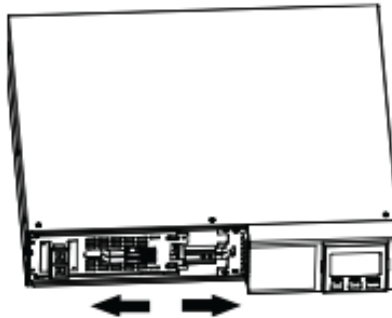

Desconecte los cables de la batería

Paso 3

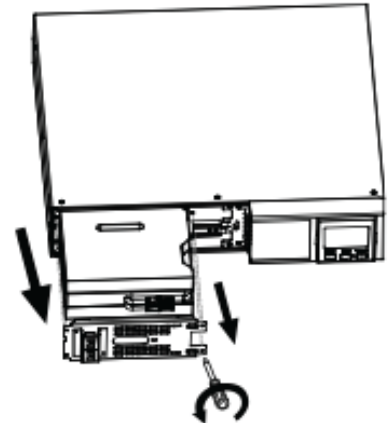

Quitar dos tornillos del panel frontal para sacar la batería

Paso 4

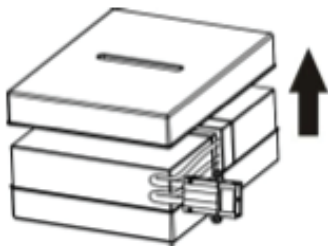

Retire la cubierta superior de caja de la batería y reemplace las baterías.

Paso 5

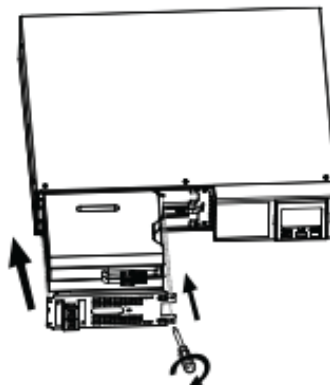

Después de reemplazar las baterías, ponga la caja de baterías de regreso a su ubicación original y apriete los tornillos.

Paso 6

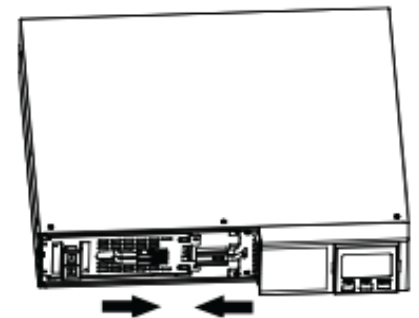

Vuelva a conectar los cables de la batería.

Paso 7

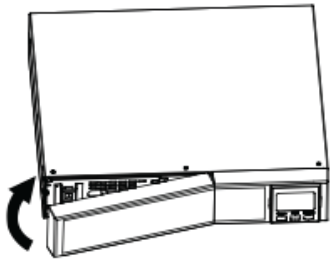

Coloque el panel delantero a la unidad.

2.5 Ensamblado de Kit de Batería (opcional)

AVISO: Realice el montaje de batería antes de instalar en el interior del UPS. Por favor, seleccione de abajo el procedimiento batería apropiado para montarlo.

2 -kit de baterías

Cinta Adhesiva

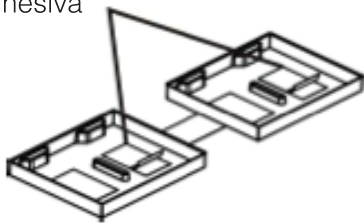

Paso 1: Retire las cintas adhesivas.

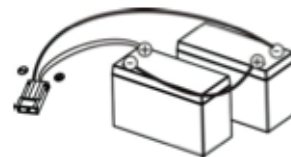

Paso 2: Conecte todas las terminales de la batería siguiendo la imagen.

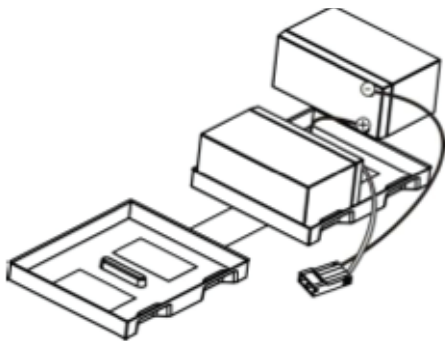

Paso 3: Coloque los paquetes de baterías montadas en un lado de las carcasas de plástico.

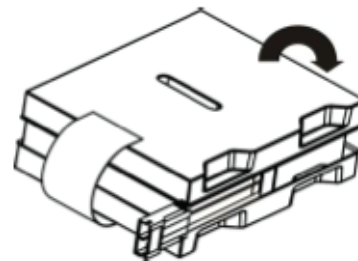

Paso 4: Cubrir el otro lado de la carcasa de plástico como lo indica la ilustración. Entonces, el kit de batería estará bien ensamblado.

3-Kit de baterías

Cinta adhesiva

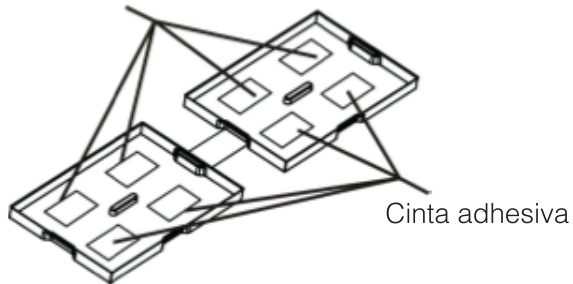

Paso 1: Retire las cintas adhesivas.

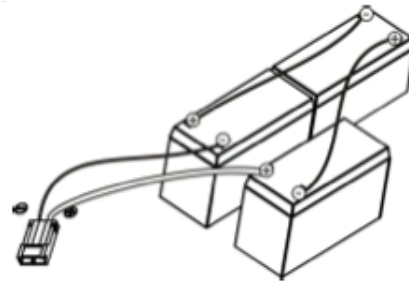

Paso 2: Conecte todas las terminales de la batería siguiendo la imagen.

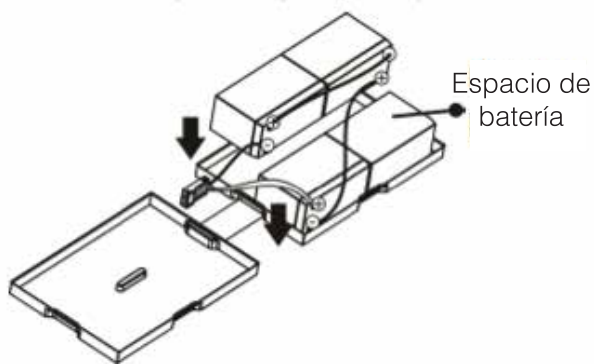

Paso 3: Coloque los paquetes de baterías montadas en un lado de la carcasa de plástico e inserte una batería muestra más en el espacio.

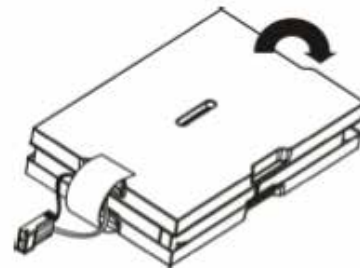

Paso 4: Cubrir el otro lado de la carcasa de plástico como lo indica la ilustración. Entonces, el kit de batería estará bien ensamblado.

4-Kit de baterías

Cinta adhesiva

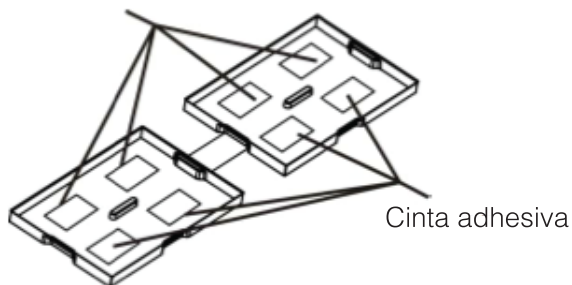

Paso 1: Retire las cintas adhesivas.

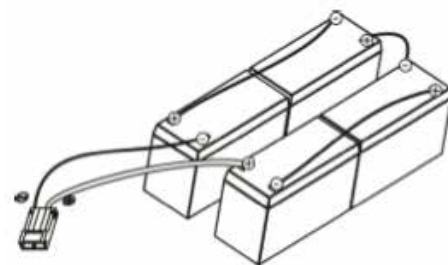

Paso 2: Conecte todas las terminales de la batería siguiendo la imagen.

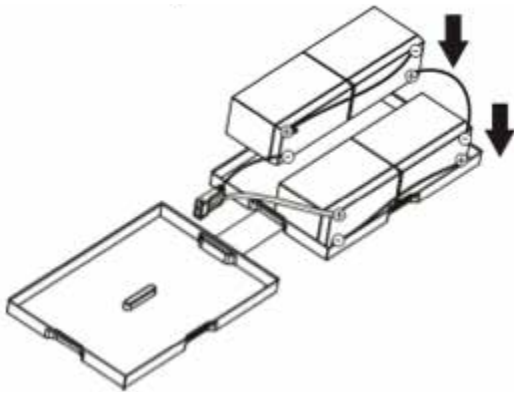

Paso 3: Coloque los paquetes de baterías montadas en un lado de la carcasa de plástico.



Paso 4: Cubrir el otro lado de la carcasa de plástico como lo indica la ilustración. Entonces, el kit de batería estará bien ensamblado.

6-Kit de baterías

Cinta adhesiva

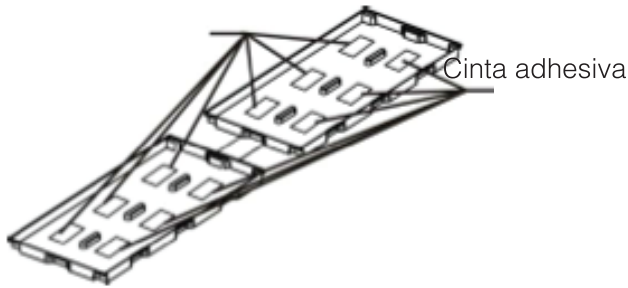

Paso 1: Retire las cintas adhesivas.

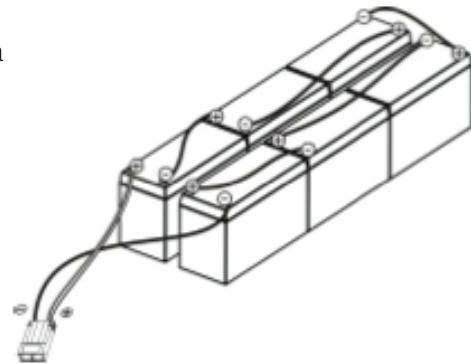

Paso 2: Conecte todas las terminales de la batería como demuestra la ilustración.

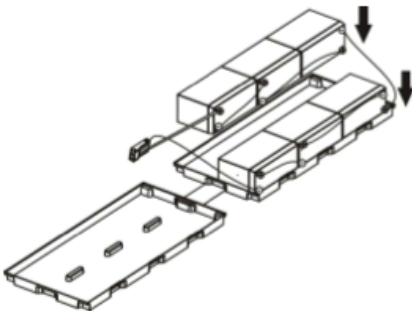

Paso 3: Coloque los paquetes de baterías montadas en un lado de la carcasa de plástico.

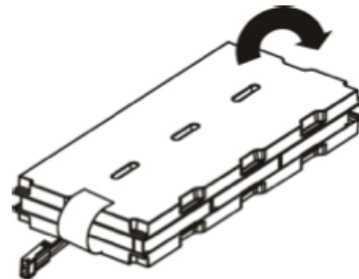

Paso 4: Cubrir el otro lado de la carcasa de plástico como lo muestra la ilustración. Entonces, el kit de batería se ha ensamblado correctamente.

3. Operaciones

3.1 Operación de los botones



Botón ON / Mute

Encender el UPS: Presione y mantenga presionado el botón ON / Mute durante al menos 2 segundos para encender el UPS.

Silenciar la alarma: Cuando el UPS está en modo de batería, mantenga pulsado este botón durante al menos 5 segundos para desactivar o activar la alarma. Esto no aplica a las situaciones en las que advertencias o errores llegan a ocurrir.

Tecla arriba: Pulse este botón para mostrar la selección anterior en el establecimiento de modo del UPS.

Cambiar el UPS a modo de autoprueba: Presione y mantenga presionado el botón ON / Mute durante 5 segundos para entrar en el autodiagnóstico del UPS en el modo AC, modo ECO, o modo de convertidor.

Botón OFF / Enter

Apagar el UPS: Presione y mantenga presionado este botón durante al menos 2 segundos para apagar UPS en modo batería. El UPS estará en modo de espera bajo potencia normal o transferencia a modo Bypass si el bypass permite establecer pulsando este botón.

Confirmar la selección clave: Pulse este botón para confirmar la selección del UPS.

Botón Select

Cambiar mensaje LCD: Pulse este botón para cambiar el mensaje del LCD para el voltaje de entrada, la frecuencia de entrada, voltaje de la batería, la tensión de salida y la frecuencia de salida. Se regresará a la pantalla predeterminada cuando exista una pausa de 10 segundos.

Modo de ajuste: Pulse y mantenga pulsado este botón durante 5 segundos para entrar en el modo de ajuste del UPS. Cuando el UPS está en modo de espera o el modo de bypass.









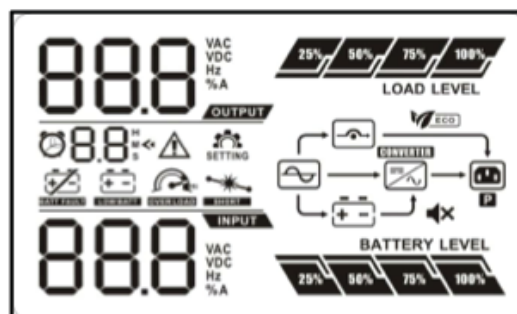











Tecla abajo: Pulse este botón para visualizar la siguiente selección en el establecimiento de modo de UPS.

Botón ON / Mute + Select

Cambiar al modo de desviación (Bypass): Si la alimentación principal es normal, pulse ON / Mute y Select simultáneamente los botones durante 5 segundos. Entonces UPS entrará en el modo Bypass. Esta acción será ineficaz cuando el voltaje de entrada está fuera del rango aceptable.

3.2 Panel LCD



Display	Función
Información sobre tiempo de respaldo	
	Indica tiempo de autonomía restante en gráfico
	Indica el tiempo de autonomía restante en números H: horas M: minutos S: segundos
Fault information	
	Indica que se produce la advertencia y falla
	Indica que los códigos de advertencia y de falla. Los códigos los puede checar a detalle en las secciones 3.7 y 3.8
Operación de Silencio (MUTE)	
	Indica que la alarma del UPS está desactivada
Información de Salida y Voltaje de la Batería	
	Indica la tensión de voltaje de salida, la frecuencia o la batería Vca: Tensión de salida Vdc: Tensión de la batería Hz: Frecuencia
Información de Carga	
	Indica el nivel de carga de 0-25%, 26-50%, 51-75% y 76-100%
	Indica sobrecarga
	Indica la carga o salida del UPS es cortocircuito
Información de Salidas Programables	
	Indica que los medios de gestión programables están trabajando
Información de Operación Modo	
	Indica que el UPS se conecta a la red eléctrica
	Indica que la batería está funcionando
	Indica que el circuito de derivación (Bypass) está funcionando
	Indica que el modo ECO está activado
	Indica que el circuito inversor está funcionando
	Indica que las tomas de salida están funcionando
Información sobre la batería	
	Indica el nivel de la batería por 0-25%, 26-50%, 51-75% y 76-100%
	Indica que hay una falla en la batería
	Indica bajo nivel de la batería y la tensión de la batería baja
Información de entrada y voltaje de la batería	
	Indica la tensión de entrada o frecuencia o el voltaje de la batería Vca: Tensión de entrada, Vdc: Tensión de la batería, Hz: Frecuencia de Entrada

3.3 Alarma Audible

Modo de Batería	Sonando cada 4 segundos
Batería Baja	Sonando cada segundo
Sobrecarga	Sonando 2 veces cada segundo
Falla	Sonando continuamente
Modo Bypass	Sonando cada 10 segundos

3.4 LCD índice de visualización

Abreviatura	Contenido en Display	Significado
ENA	ENR	Habilitado
DIS	d IS	Deshabilitado
ESC	ESC	Escape
HLS	HLS	Alta pérdida
LLS	LLS	Baja pérdida
BAT	bAt	Batería
CF	CF	Convertidor
EP	EP	EPO
TP	tP	Temperatura
CH	CH	Cargador
FU	FU	Bypass inestable
EE	EE	Error EEPROM

3.5 Configuración del Dispositivo

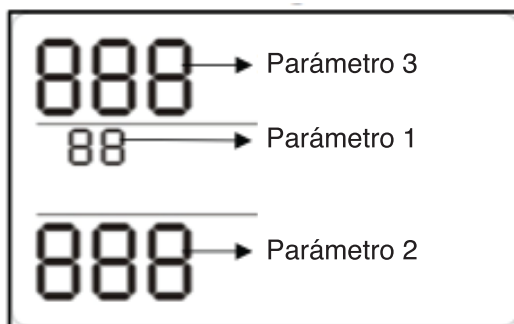

Hay tres parámetros para configurar el UPS

Parámetro 1: Es para alternativas del programa. Consulte la tabla de abajo.

Parámetro 2 y 3 son el parámetro de configuraciones para las opciones o valores para cada programa.

● 01. Ajustes de tensión de salida

Interfaz	Configuración
	<p>Parámetro 3: Tensión de salida Para los modelos 200/208/220/230/240 VAC, puede elegir las siguientes tensiones de salida: 200: presenta tensión de salida de 200 Vca 208: presenta tensión de salida de 208 Vca 220: presenta tensión de salida de 220Vca 230: presenta tensión de salida de 230 Vca 240: presenta tensión de salida de 240 Vca</p> <p>Para los modelos de 100/110/150/120/127 VAC, puede elegir las siguientes tensiones de salida:</p> <p>100: presenta tensión de salida de 100Vac 110: presenta tensión de salida de 110Vac 115: presenta tensión de salida de 115 Vac 120: Presenta tensión de salida de 120 VAC</p>

● 02. ACTIVAR/DESACTIVAR Convertidores de frecuencia

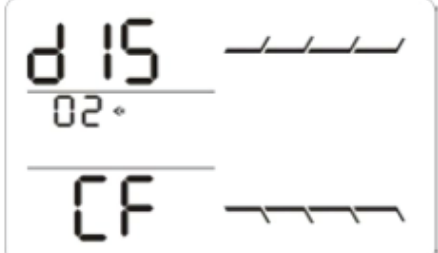
Interfaz	Configuración
	<p>Parámetros 2 y 3: Activa o desactiva el modo de convertidor. Usted puede elegir entre las siguientes dos opciones:</p> <p>CF ENA: Modo convertidor activado CF DIS: Modo convertidor desactivado (predeterminado)</p>

● 03. Ajuste de la frecuencia de salida

Interfaz	Configuración
	<p>Parámetros 2 y 3: ajuste de la frecuencia de salida. Usted puede ajustar la frecuencia inicial en el modo de batería: BAT 50: presenta la frecuencia de salida de 50 Hz BAT 60: presenta la frecuencia de salida de 60 Hz Si el modo de convertidor está habilitado, usted puede elegir la siguiente frecuencia de salida: CF 50: presenta la frecuencia de salida de 50 Hz CF 60: presenta la frecuencia de salida de 60 Hz</p>

● 04. ACTIVAR/DESACTIVAR ECO

Interfaz	Configuración
	<p>Parámetro 3: Activar o desactivar la función ECO. Puede elegir las dos opciones siguientes: ENA: Activar Modo ECO DIS: Desactivar Modo ECO (Predeterminado)</p>

● 05. ACTIVAR/DESACTIVAR AECO

Interfaz	Configuración
	<p>ENA: Activar modo ECO Avanzado DIS: Desactivar modo ECO avanzado (Predeterminado)</p>

● 06. ACTIVAR/DESACTIVAR MODO BYPASS CUANDO EL UPS ESTÉ APAGADO

Interfaz	Configuración
	<p>ENA: Modo Bypass esta activado cuando esté apagado DIS: Modo Bypass esta desactivado cuando esté apagado (Predeterminado)</p>

● 07. ACTIVAR/DESACTIVAR SALIDAS PROGRAMABLES

Interfaz	Configuración
	<p>ENA: Salidas programables activadas DIS: Salidas programables desactivadas (Predeterminado)</p>

● 08. CONFIGURACIÓN DE SALIDAS PROGRAMABLES

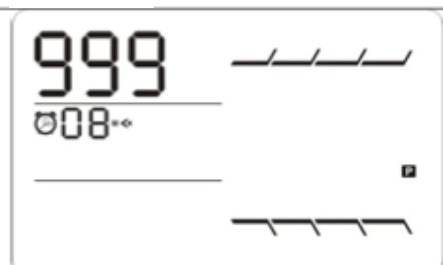
Interfaz	Configuración
	<p>0-999: Para configurar el tiempo de respaldo en minutos del 0 al 999 para las salidas programables. No conectadas a equipos no críticos en modo de batería.</p>

● 08. CONFIGURACIÓN DE VOLTAJE DE ENTRADA ACEPTABLE

Interfaz	Configuración
	<p>Para modelos 200/208/220/230/240 Vca debe de seleccionar la siguiente selección para un voltaje aceptable: 110/300: El voltaje aceptable es de 110 V a 300 V 160/260: El voltaje aceptable es de 160 V a 260 V 170/270: El voltaje aceptable es de 170 V a 270 V</p> <p>Para modelos 100/110/115/120 Vca debe de seleccionar la siguiente selección para un voltaje aceptable: 55/150: El voltaje aceptable es de 55 V a 150 V 80/130: El voltaje aceptable es de 80 V a 130 V 85/135: El voltaje aceptable es de 85 V a 135 V</p>













3.6 Descripción de Modo de funcionamiento

Modo de Operación	Descripción	Display LCD
Modo en línea	Cuando el voltaje de entrada está dentro rango aceptable, el UPS ofrecerá alimentación de salida de AC pura y estable. EL UPS también carga la batería en modo online	
Modo ECO	Ahorro de energía: Cuando el voltaje de entrada está dentro de tensión rango de regulación, el UPS pasará por alto voltaje a la salida para el ahorro de energía.	
Modo convertidor de frecuencia	Cuando la frecuencia de entrada está dentro de 40 Hz a 70 Hz, el UPS puede ser fijado en una constante frecuencia de salida, 50 Hz o 60 Hz. El UPS le cargará la batería bajo este modo.	
Modo Batería	Cuando el voltaje de entrada está más allá de la rango aceptable o exista falla de energía y la alarma suena cada 4 segundos, el UPS respaldará la energía de la batería.	
Modo Bypass	Cuando el voltaje de entrada está dentro de una gama aceptable pero el UPS se encuentra sobrecargado, el UPS entrará en modo ByPass o se puede establecer desde el panel frontal. La alarma está sonando cada 10 segundos.	
Modo de Espera	En modo de espera el UPS está apagado y no hay suministro de salida energía, pero todavía se pueden cargar las baterías.	

3.7 Fallos (Códigos de Referencia)

Evento Fallido	Código de Fallo	ICONO	Caso de Fallo	Código de fallo	ICONO
Falla del BUS	01	X	Tensión del inversor bajo	13	X
BUS alto	02	X	Salida del inversor a corto	14	
BUS bajo	03	X	Tensión de la batería demasiado alta	27	
BUS desequilibrado	04	X	Batería demasiado baja	28	
Cortocircuito en BUS	05	X	Temperatura alta	41	X
Falla en inversor de arranque	11	X	Sobrecarga	43	
Voltaje de inversor alto	12	X			

3.8 Indicadores de Advertencia

Advertencia	Icono (parpadea)	Alarma
Batería Baja		Sonando cada segundo
Sobrecarga		Sonando dos veces cada segundo
La batería no está conectada		Sonando cada segundo
Sobrecarga		Sonando cada segundo
Falla en cableado		Sonando cada segundo
EPO habilitado	EP 	Sonando cada segundo
Temperatura alta	HP 	Sonando cada segundo
Falla en cargador	CH 	Sonando cada segundo
Falla de la batería		Sonando cada segundo
Fuera del rango de voltaje Bypass		Sonando cada segundo
Frecuencia de Bypass inestable	FU 	Sonando cada segundo
Error EEPROM	EE 	Sonando cada segundo

4. Solución de problemas

Si el sistema UPS no funciona correctamente, por favor, resuelva el problema mediante el uso de estas preguntas frecuentes.

Sintoma: Sin indicación ni alarma, incluso aunque la red sea normal.

Posible Causa 1: La interruptor de entrada AC esta mal conectado.

Solución 1: Revise si el UPS está bien conectado.



Posible Causa: La entrada de AC está conectado a la salida del UPS.

Solución: Conecte de correctamente el interruptor AC.

Sintoma: El icono  y el código **EP** de parpadeo en la pantalla LCD y la alarma está sonando cada segundo

Posible Causa: Función de EPO activa.

Solución: Ajuste la posición cerrado para desactivar EPO

Sintoma: El icono  y  parpadean en la pantalla LCD y la alarma suena cada segundo

Posible Causa: Los conductores de línea y neutral están invertidos.

Solución: Revise que las baterías se encuentren bien conectadas.

Sintoma: Código de falla 27 y el icono  parpadea en la pantalla LCD con alarma continua.

Posible Causa: El voltaje de la batería es muy alto o hay una falla en el cargador.

Solución: Contacte al centro de servicio VICA.

Sintoma: Código de falla 28 y el icono  parpadea en la pantalla LCD con alarma continua

Posible Causa: El voltaje de la batería es muy bajo o hay una falla en el cargador

Solución: Contacte al centro de servicio VICA

Sintoma: El icono  y  parpadea en la pantalla LCD y la alarma suena dos veces cada segundo.

Posible Causa 1: El UPS está sobrecargado

Solución 1: Quite las cargas excesivas de las salidas.

Posible Causa 2: EL UPS está sobrecargado. Los aparatos conectados al UPS son alimentados de la red a través del ByPass.

Solución 2: Primero quite las cargas excesivas de las salidas. Después, apague el UPS y reinicie.

Posible Causa 3: Después de muchas sobrecargas, el UPS se queda en modo ByPass. Los dispositivos conectados son alimentados directamente de la red eléctrica.

Solución 3: Primero quite las cargas excesivas de las salidas. Después, apague el UPS y reinicie.

Sintoma: Código de fallo se muestra como 43 y el ícono  parpadea en la pantalla LCD con alarma continua

Posible Causa: El UPS se ha apagado automáticamente por la sobrecarga de las salidas

Solución: Quite las cargas excesivas y reinicie.

Sintoma: Código de falla 14 y el ícono  parpadea en la pantalla LCD con alarma continua

Posible Causa: El UPS se ha apagado automáticamente porque se ha producido cortocircuito en la Salida.

Solución: Compruebe el cableado de salida y si dispositivos conectados están en estado de cortocircuito.

Sintoma: Código de falla 01, 02, 03, 04, 11, 12, 13 y 41 en la pantalla LCD y alarma continua

Posible Causa: Una falla interno del UPS ha ocurrido. Hay dos posibles resultados:

1. Todavía se suministra la carga directamente de alimentación de AC a través de bypass.
2. La carga ya no es suministrada por la energía.

Sol. Póngase en contacto con el Centro de Servicio VICA

Sintoma: Respaldo de la batería es más corta de valor nominal

Posible Causa 1: Las baterías no están completamente cargadas

Solución 1: Cargue las baterías por un mínimo de 5 horas y después revise la capacidad. Si el problema persiste, consulte al centro de servicio Vica

Posible Causa 2: Baterías defectuosas

Solución 1: Contacte el centro de servicio VICA para tener reemplazar las baterías

Sintoma: Código de fallo se muestra como 05 en el display LCD y la alarma está sonando continuamente son energía de salida

Posible Causa: Falla interna en el UPS o cortocircuito en BUS.

Solución: Contacte el centro de servicio VICA

5. Almacenamiento y Mantenimiento

Operación

El sistema UPS no contiene piezas que el usuario pueda reparar. Si la vida útil de la batería (3 ~ 5 años a 25 ° C de temperatura ambiente) se ha superado, se deben reemplazar las baterías. en este caso, por favor póngase en contacto con su centro de servicio VICA.



No olvide enviar la batería usada a un centro de reciclado o a su distribuidor en el material de embalaje de la batería de reemplazo.

Almacenamiento

Antes de guardar, cargue el UPS durante 5 horas. Guarde el UPS cubierto y en posición vertical en un lugar fresco y seco. Durante el almacenamiento, recargue la batería de acuerdo con la siguiente tabla:

Temperatura de almacenamiento	Frecuencia de Recarga	Duración de carga
-25 ° C - 40 ° C	cada 3 meses	1-2 horas
40 ° C - 45 ° C	cada 2 meses	1-2 horas

TABLA DE CARACTERÍSTICAS TÉCNICAS

Modelo		OS 3000
Capacidad VA / W		3000 VA / 2700 W
ENTRADA		
Rango de Voltaje	Transferencia de línea baja	80 Vca / 70Vca / 60Vca / 55Vca ± 5% o 160Vca / 140Vca / 120Vca / 110Vca ± 5% - (basado en el porcentaje de carga 100% - 80% / 80% - 70% / 70 a 60% / 60% - 0)
	Retorno de línea baja	84 Vca ± 5% o 168 Vca ± 5%
	Transferencia de línea alta	150 Vca ± 5% o 300 Vca ± 5%
	Retorno de línea alta	145 Vca ± 5% o 290 Vca ± 5%
Rango de frecuencia		40 Hz - 70 Hz
Factor de Potencia		≥ voltaje 0.99 normal
SALIDA		
Tensión de Salida		100/110/115/120/127 Vca ó 200/208/220/230 / 240Vca
AC Regulación de Voltaje		± 1%
Rango de Frecuencia (Rango Sincronizado)		48 ~ 52 Hz o 58 ~ 62 Hz
Rango de Frecuencia (Modo Batería)		50 Hz ± 0,2 Hz o 60 Hz ± 0,2 Hz
Relación Actual de la Cresta (CF) 3:		(máx.) 1
Distorsión Armónica (Modo Línea)		≤ 2% (carga lineal) ≤ 8% (carga no lineal)
Tiempo de Transferencia	AC a DC	Cero
	Inversor a Derivación (Bypass)	4 ms (típico)
Forma de Onda		Senoidal Pura
EFICIENCIA		
Modo AC		88% (típico), 90% (pico)
Modo Batería		85% (típico), 88% (pico)
BATERÍA		
Modelo Standard	Tipo de Batería	12V / 9Ah
	Número	6
	Tiempo de Recarga	4 horas se recupera 90% de la capacidad (típico)
	Corriente de Carga	1 A (max)
	Tensión de Carga	82.1 Vcd +/- 1%
Modelo de Larga Duración	Tipo de batería y número	Dependiendo de la capacidad de las baterías externas
	Corriente de Carga	8.0 A (max)
	Tensión de Carga	82.1 Vcd +/-1%
Características Físicas		
Modelo Standard	Dimensiones mm (LxAxH)	600 x 438 x 88
	Peso Neto	28
Modelo de Larga Duración	Dimensiones mm (LxAxH)	600 x 438 x 88
	Peso Neto (Kg)	14.8
MEDIO AMBIENTE		
Humedad		20-90% RH @ 0- 40 ° C (sin condensación)
Nivel de Ruido		Menos de 50 dBA a 1 metro
GESTIÓN		
Puertos Inteligentes RS-232		USB compatibles con Windows 2000/2003 / XP / Vista / 2008/7, Linux, Unix y MAC
SNMP Opcional		Administración de Energía SNMP desde el administrador y navegador WEB

NOTA: reduzca la capacidad a 60% de la capacidad en el modo de convertidor de frecuencia y al 80% cuando la tensión de salida se ajusta a 100/200 / 208V CA.