

T-fal®

EN

FR

ES



INSTRUCTIVO DE OPERACION

Le invitamos a leer cuidadosamente este instructivo antes de usar su aparato, en el encontrará sus características e instrucciones para el mejor aprovechamiento del mismo. Verifique que el voltaje de su instalación sea igual al de su aparato el cual se indica en este instructivo.

Importado por:
Groupe SEB MEXICO, S.A. de C.V
Calle Goldsmith 38-401 Piso 4 Polanco
Distrito Federal C.P. 11560 México, D.F.
Servicio al Consumidor :
01 (800) 112.83.25
01 (800) 505.45.00

Plancha de vapor
Mod.: FV15xx for Mexico
Características eléctricas
120V ~ 60 Hz 1400W

NOM

EN For further usage information /
FR Pour plus d'informations sur l'utilisation / www.t-fal.com
ES Para obtener más información sobre su uso :  www.t-fal.ca

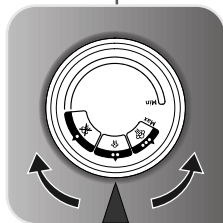
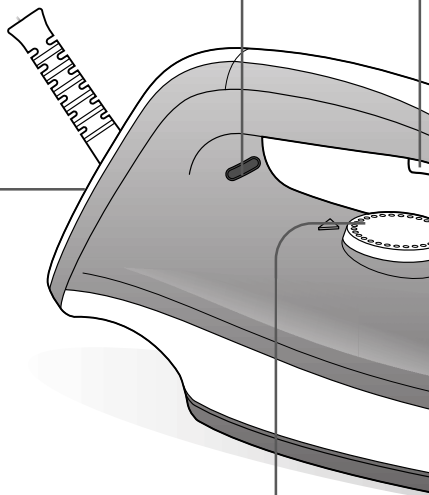
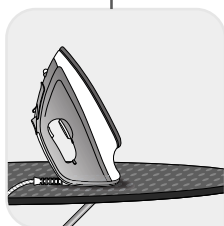
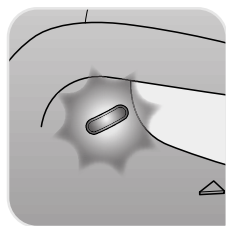

*FR Selon modèle EN Depending on model ES Según modelo

3 WAY
AUTO-OFF *

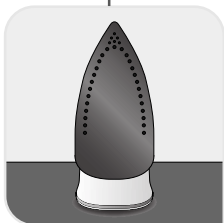
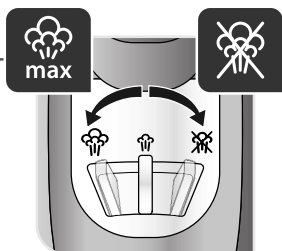
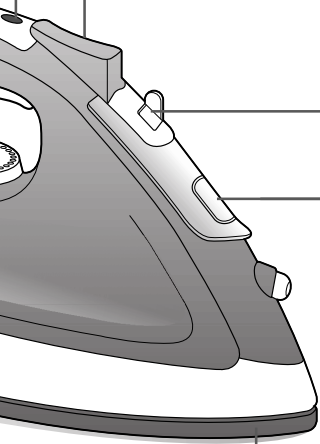
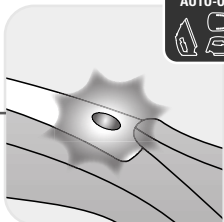

SUMMARY

IMPORTANT SAFETY RECOMMENDATIONS

Important safety recommendations	p. 2
Before first use	p. 5

PREPARATION

Which water should I use?	p. 6
Filling the water tank.....	p. 6

USE

Adjusting the temperature and steam.....	p. 7
Dry ironing	p. 8
Getting more steam.....	p. 8
Vertical steam ironing	p. 9
Dampening clothing (Spray)	p. 10
While ironing	p. 10
Auto-off Function (according to model).....	p. 10

IRON STORAGE AND MAINTANANCE

Iron storage	p. 11
Cleaning the anti-limescale collector (once per month)	p. 11
Descaling the steam chamber (once per month).....	p. 13
Cleaning the soleplate.....	p.14

IS THERE A PROBLEM WITH YOUR IRON?

Problems, possible causes, solutions	p. 15-16
--	----------

IMPORTANT SAFETY INSTRUCTIONS

Read all instructions before using the iron.

When using your iron, basic safety precautions should always be followed, including the following:

1. Use iron only for its intended use.
2. To protect against a risk of electric shock, do not immerse the iron in water or other liquids.
3. Always turn the iron OFF before plugging or unplugging the iron from the electrical outlet. Never pull on the cord to disconnect the iron from the electrical outlet; instead, grasp the plug and pull on the plug to disconnect the iron.
4. Do not allow cord to touch hot surfaces. Let iron cool completely before putting away. Loop cord loosely around iron when storing.
5. Always disconnect iron from electrical outlet when filling with water or emptying and when not in use.
6. Do not operate iron with a damaged cord or if the iron has been dropped or damaged. To avoid the risk of electric shock, do not disassemble the iron. Contact our Consumer Service Department for examination, repair or adjustment. Incorrect reassembly can cause a risk of electric shock when the iron is used.
7. Close supervision is necessary for any appliance being used by or near children. Do not leave iron unattended while connected or on an ironing board.
8. Burns can occur from touching hot metal parts, hot water or steam. Use caution when you turn a steam iron upside down - there may be hot water in the reservoir.
9. This appliance is only for domestic and personal use.

SPECIAL INSTRUCTIONS

1. To avoid a circuit overload, do not operate another high-wattage appliance on the same circuit.
2. If an extension cord is absolutely necessary, a 15 amp. cord should be used. Cords rated for less amper may overheat. Care should be taken to arrange the cord so that it cannot be pulled or tripped over.

SAVE THESE INSTRUCTIONS

For your safety

PLEASE READ THESE INSTRUCTIONS CAREFULLY AND KEEP THEM FOR FUTURE REFERENCE.

This appliance complies with the technical rules and standards for safety currently in force (Electromagnetic Compatibility, Low Voltage, Environnement).

- This appliance is not intended for use by persons (including children) with reduced physical, sensory or mental capabilities, or lack of experience and knowledge, unless they have been given supervision or instruction concerning use of the appliance by a person responsible for their safety. Children must be supervised to ensure that they do not play with the appliance.
- **During the first few uses, a harmless odor and a small amount of smoke may be given off. This has no effect on the use of the iron and will disappear quickly.**

- **Warning ! The voltage of your electrical installation must correspond to that of the iron (120V or 127 V). Connecting to the wrong voltage may cause irreversible damage to the iron and will terminate the guarantee.**
- If it is absolutely essential to use an extension cable, choose a 15 amp cord.
- If the electrical cord becomes damaged, it must be immediately replaced by an Approved Service Centre to avoid any danger.
- The appliance should not be used if it has fallen, if it has obvious damage, if it leaks or functions incorrectly. Never dismantle your appliance : have it inspected by an Approved Service Centre, to avoid any danger.
- Never immerse your iron in water !
- Do not unplug your appliance by pulling on the cord. Always unplug your appliance: before filling or rinsing the water tank, before cleaning it, after each use.
- Never leave the appliance unattended when it is connected to the mains. Before storing the appliance, once it is unplugged, please wait until it has cooled down (around 1 hour).
- Your appliance gives off steam, which may cause burns. Take extra care especially when you are ironing close to the edge or on a corner of your ironing board. Never direct the steam towards people or animals.
- Your iron should be used and placed on a flat, stable, heat-resistant surface. When you put your iron onto its iron rest, make sure that the surface on which you put it is stable.
- This product has been designed for domestic and indoor use only. The manufacturer will accept no responsibility and the guarantee will be terminated, if this product is used for commercial purposes, inappropriate use or failure to comply with the instructions.



Environment protection first !

- ① Your appliance contains valuable materials which can be recovered or recycled.
- ➡ Leave it at a local civic waste collection point.

Durilium™ Soleplate Enamel Finish

Limited Lifetime Guarantee

valid in USA and Canada only

The manufacturer warrants the iron's Ultraglide™ soleplate Enamel finish to be free of manufacturing defects for life of the iron from the date of purchase. This warranty **only applies as long as the iron heats up** and does not cover damage due to accident, misuse or commercial use and does not cover staining, discoloration or scratching of the enamel soleplate.

Defective products may be returned by the original purchaser or any subsequent owner, postage pre-paid together with proof of purchase date to T-fal.

Defective products will be repaired, or at manufacturer's discretion, replaced at no charge including return postage.

Repairs not covered by this warranty will be performed at current cost for parts and labor plus return postage. Manufacturer's sole obligation and your exclusive remedy under this warranty are limited to such repair or replacement of the soleplate. This is a limited warranty and is in lieu of all other warranties, express or implied, including merchantability. This warranty gives you specific legal rights. You may also have other legal rights varying from province to province, state to state.

If you have a claim:

Please read the Limited Guarantee carefully before you decide to return your product and contact our Consumer Service Department.

What happens to my return?

If the inspection shows that the product is defective, under our Limited Lifetime Guarantee, T-fal will attempt to repair or will replace the soleplate at no cost to you. If our inspection shows that the product is not defective under our Limited Guarantee we will return it to you shipping charges prepaid.

BEFORE FIRST USE



Remove any labels from the soleplate before heating the iron.

Before using the steam function in your iron for the first time, we recommend that you allow the iron to operate a few moments in a horizontal position without coming into contact with your laundry. Keeping the iron in this position, push the steam button several times.

During the first few uses, the appliance may produce smoke, a harmless odor and a light emission of particles. These are simply the engineering residues from the manufacturing process burning off. These are harmless and will quickly disappear.

PREPARATION

Which water should I use?

- Your appliance was designed to operate using untreated tap water. However, it is necessary to periodically clean the steam chamber to remove any mineral deposits.
- Do not use pure demineralised or pure distilled water, water from clothes dryers, scented or softened water, rain water, filtered, bottled or boiled water, water from refrigerators, batteries or air conditioners, pure distilled water or rain water as these may damage the iron. These types of water contain organic waste, mineral elements that become concentrated when heated and cause spitting, brown staining, leaking or premature wear on your iron



If your water is very hard, mix 50% untreated tap water with 50% distilled water (available in hardware stores).

Filling the water tank

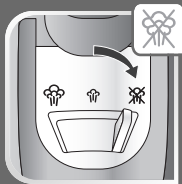

- Unplug the iron before filling it.
- Set the steam control to 
- Lift the iron and, holding it at a slight incline, point the soleplate up.
- Open the water tank cover.









- Fill the water tank to the mark "MAX".
- Close the water tank cover.

USE

- Plug in the appliance.

Adjusting the temperature and steam

- Adjust the temperature and steam control, referring to the table below.
- Select eco setting and set the thermostat on "•••" to save energy compared with the maximum position (According to model).

FABRIC	TEMPERATURE CONTROL POSITION	STEAM CONTROL POSITION
LINEN	MAX	  
COTTON	•••	 
WOOL	••	
SILK/SYNTHETIC (Polyester, Acetate, Acrylic, Polyamide)	•	

*According to model

 = STEAM ZONE

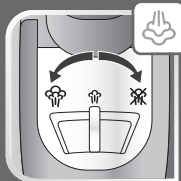

- The temperature indicator light turns on.



- It will turn off automatically once the soleplate achieves the desired temperature.



Your iron heats quickly: begin with fabrics that require lower temperatures.

When ironing fabrics with most delicate fibers: set the ironing temperature for the most fragile fiber.

The iron will not heat up if the thermostat control is set to "MIN".

Dry ironing

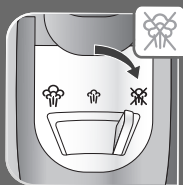

- Set the temperature according to the fabric to be ironed.

- Set the steam control to 

- You may continue to iron when the indicator light turns off.

Getting more steam



- Set the thermostat control to "MAX" or "•••".



- Press the turbo steam button periodically (turbo steam).

- To avoid water dripping on the laundry, maintain an interval of a few seconds in between each press.

Vertical steam ironing



- Hang the item on a hanger. The steam is very hot; never steam iron clothing while it is being worn - always use a hanger.



- Set the thermostat control to "MAX".



- Press the turbo steam button (turbo steam) in pulses, moving the iron from top to bottom.



- Hold the iron at a distance of a few centimeters from the clothing to avoid burning delicate fabrics.

Dampening clothing (Spray)



- Press repeatedly on the spray button to moisten clothing and remove stubborn creases.
- Ensure that there is water in the tank before using the spray button.

While ironing



- Do not lay the iron down on the soleplate; use the heel rest for this purpose.



Auto-Stop Function (according to model)



- If the iron remains unused for more than 8 minutes on the heel rest or more than 30 seconds laid flat or on its side, the electronic system will cut the power, the iron will stop heating **and the auto-stop indicator will begin to flash.**
- To restart the iron, move it gently until the indicator stops flashing.
- Wait for the soleplate to achieve the desired temperature.

IRON STORAGE AND MAINTANANCE

Storing your iron

- Unplug the iron and wait for the soleplate to cool (approx. 45 min.).

- Empty the water tank.

- Set the steam control to 

- Wrap the cord around the iron's heel rest. Store the iron on its heel rest.

Cleaning the anti-limescale collector (once per month)

- Unplug your iron and empty the water tank.



1h

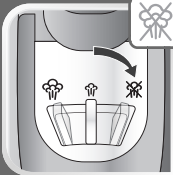



- To remove the anti-limescale collector, open the water tank cover



- Pull on the collector near the steam control.



- Soak the collector for 4 hours in a glass of water with lemon juice.



- Rinse the collector under the tap.



- Insert the collector in place, pushing it until you hear a click.



Beware!

Never touch the end of the collector.

The iron will not function without the anti-limescale collector.

Descaling the steam chamber (once per month)



- Allow your iron to heat up with a full water tank while on its heel rest and with the temperature control set to maximum.
- Once the indicator light switches off, unplug the iron and place it over a sink.



- To remove the anti-limescale collector, open the water tank cover and pull on the collector near the steam control.



- Shake the iron gently in a horizontal position above the sink until some of the water (containing the impurities) leaks from the soleplate.



- To finish the process, replace the anti-limescale collector, pushing it until you hear a click.



- Plug in your iron for 2 minutes on the heel rest to dry the soleplate.



- Unplug your iron and, once cooled, wipe it with a wet sponge.



- Never use chemical or abrasive products.

During the next use, turn on your iron in a horizontal position without putting it into contact with your laundry in order to eliminate any water containing mineral residues that remain in the soleplate.

Cleaning the soleplate



- While the soleplate is still cool, clean it with a wet sponge.



- Never use chemical or abrasive products.

IS THERE A PROBLEM WITH YOUR IRON?

PROBLEMS	POSSIBLE CAUSES	SOLUTIONS
Water is leaking from the holes in the soleplate.	You are using the steam when the iron is not hot enough.	Wait for the indicator light to turn off.
	You are using the turbo steam button (turbo steam) too often.	Wait a few seconds between each use.
	You have stored the iron horizontally without emptying the water tank or setting the steam control to ☒.	See the chapter on "Storing your iron".
	The chosen temperature is too low and does not allow the formation of steam.	Position the thermostat in the steam range (from ●● to MAX).
The iron leaks at the start of ironing.	You have removed the anti-limescale collector to fill up your iron.	Do not remove the anti-limescale collector when filling the iron.
	The steam control dial is not set to ☒ when filling the water tank.	Ensure that the steam control dial is set to ☒ when filling the water tank.
A brown discharge coming from the soleplate is staining the clothing.	You are using chemical descaling agents.	Do not introduce a descaling agent into the water tank.
	You are not using the right type of water.	Clean the steam chamber and see the chapter on "What water should I use?"
	Clothing fibres are building up in the holes of the soleplate and burning.	Clean the steam chamber and the soleplate with a damp sponge. Periodically vacuum the holes in the soleplate.
The soleplate is dirty or brown and may stain clothing.	The temperature of the iron is too hot.	Clean the soleplate as indicated above. Consult the table of temperatures to adjust the temperature.
	You are using starch.	Clean the soleplate as indicated above. Spray the starch on the reverse side of the clothing to be ironed.
	Your laundry has not been rinsed sufficiently or you are ironing a new item of clothing before washing it.	Ensure that your laundry is sufficiently rinsed to eliminate potential soap deposits or chemical products on new items of clothing.

PROBLEMS	POSSIBLE CAUSES	SOLUTIONS
Your iron produces little to no steam.	The water tank is empty.	Fill it up.
	The anti-limescale collector is dirty.	Clean the anti-limescale collector.
	Your iron is clogged up with limescale.	Clean the anti-limescale collector and steam chamber.
	Your iron has been used for too long in the dry ironing function.	Clean the steam chamber.
	The chosen temperature is too low and does not allow the formation of steam.	See the chapter "Adjusting the temperature and steam".
The soleplate is scratched or damaged.	You have placed your iron on a metallic iron rest or ironed over metal zips or fasteners.	Always place your iron on its heel rest when not in use. Do not iron over metal zips or fasteners.
The iron steams once the water tank has been filled.	The steam control dial is not set to ☒.	Ensure that the steam control dial is set to ☒.
	The water tank is too full.	Do not exceed the max level for filling.
The spray does not spray water.	The water tank is not full enough.	Add water to the water tank.
Your iron is not hot enough	Your iron remained unused. The electronic Auto-stop system cut the power.	See the chapter "Auto-Stop Function".

If you have any problems or queries please call our Customer Relations team first for expert help and advice: consult our website for contact details

www.t-fal.com www.t-fal.ca

SOMMAIRE

RECOMMANDATIONS IMPORTANTES DE SÉCURITÉ

Recommandations importantes de sécurité	p. 18
Avant la première utilisation	p. 21

PRÉPARATION

Quelle eau utiliser ?	p. 22
Remplissage du réservoir	p. 22

UTILISATION

Réglez la température et la vapeur	p. 23
Repassez à sec	p. 24
Obtenez plus de vapeur	p. 24
Défroissez verticalement	p. 25
Humidifiez le linge (spray)	p. 26
En cours de repassage	p. 26
Fonction Auto-Stop (selon modèle)	p. 26

NETTOYAGE ET ENTRETIEN

Rangez votre fer	p. 27
Nettoyez la tige Anti-Calcaire (une fois par mois)	p. 27
Faites un auto-nettoyage (Self Clean)	p. 29
Nettoyez la semelle	p. 30

UN PROBLÈME AVEC VOTRE FER ?

Problèmes, causes possibles, solutions	p. 31-32
--	----------

PRÉCAUTIONS IMPORTANTES

Lisez entièrement le mode d'emploi avant d'utiliser le fer.

Lorsque vous utilisez votre fer à repasser, veuillez à prendre quelques précautions élémentaires, les suivantes, en particulier:

1. N'utilisez le fer que pour l'usage pour lequel il a été conçu.
2. Pour vous protéger d'un choc électrique, n'immergez jamais le fer dans l'eau ou dans un autre liquide.
3. Ne tirez jamais sur le cordon pour le retirer de la prise de courant, mais plutôt sur la fiche.
4. Ne laissez pas le cordon toucher des surfaces chaudes. Laissez le fer refroidir complètement avant de le ranger. Enroulez le cordon autour du fer pour le ranger.
5. Débranchez toujours le fer de la prise de courant lorsque vous le remplissez d'eau ou si vous ne l'utilisez pas.
6. N'utilisez pas le fer si son cordon est abîmé, s'il est tombé par terre ou endommagé. Ne démontez pas le fer afin d'éviter un choc électrique. Pour un examen, une réparation ou un réglage, veuillez joindre notre Service clientèle. Un assemblage inadéquat pourrait causer un choc électrique au moment d'utiliser le fer.
7. Une surveillance étroite est nécessaire lorsqu'un appareil électrique est utilisé par des enfants ou à leur portée. Ne laissez pas le fer sans surveillance s'il est branché ou sur la planche à repasser.
8. Le métal chaud, l'eau chaude ou la vapeur peuvent causer des brûlures. Soyez prudent lorsque vous mettez un fer à vapeur à l'envers, car son réservoir pourrait encore contenir de l'eau chaude.
9. Cet appareil n'est conçu que pour un usage domestique et intérieur.

INSTRUCTIONS SPÉCIALES

1. Pour éviter la surcharge d'un circuit électrique, n'y branchez pas un autre appareil de haute puissance.
2. Si vous devez absolument utiliser une rallonge, choisissez-en une de 15 ampères. Une rallonge de moindre intensité pourrait surchauffer. Veuillez à la sécuriser de sorte qu'elle ne puisse être débranchée ou qu'elle ne fasse trébucher quelqu'un.

CONSERVEZ CES INSTRUCTIONS Pour votre sécurité

MERCI DE LIRE ATTENTIVEMENT CE MODE D'EMPLOI ET DE LE CONSERVER.

Pour votre sécurité, cet appareil est conforme aux normes et réglementations applicables (Directives Basse Tension, Compatibilité Electromagnétique, Environnement ...).

- Cet appareil n'est pas prévu pour être utilisé par des personnes (y compris les enfants) dont les capacités physiques, sensorielles ou mentales sont réduites, ou des personnes dénuées d'expérience ou de connaissance, sauf si elles ont pu bénéficier, par l'intermédiaire d'une personne responsable de leur sécurité, d'une surveillance ou d'instructions préalables concernant l'utilisation de l'appareil. Il convient de surveiller les enfants pour s'assurer qu'ils ne jouent pas avec l'appareil.
- **Durant les premières utilisations, il peut se produire un dégagement de fumée et une odeur sans nocivité. Ce phénomène sans conséquence sur l'utilisation disparaîtra rapidement.**
- **Attention ! La tension de votre installation électrique doit correspondre à celle du fer (120V ou 127V). Toute erreur de branchement peut causer un dommage irréversible au fer et annule la garantie.**
- Si vous devez absolument utiliser une rallonge, choisissez-en une de 15 ampères.
- Si le câble d'alimentation est endommagé, il doit être immédiatement remplacé par un Centre Service Agréé, afin d'éviter un danger.

- L'appareil ne doit pas être utilisé s'il a chuté, s'il présente des dommages apparents, s'il fuit ou présente des anomalies de fonctionnement. Ne démontez jamais votre appareil : faites-le examiner dans un Centre Service Agréé, afin d'éviter un danger.
- Ne plongez jamais le fer dans l'eau !
- Ne débranchez pas l'appareil en tirant sur le cordon. Débranchez toujours votre appareil : avant de le remplir ou de rincer le réservoir, avant de le nettoyer, après chaque utilisation.
- Ne laissez jamais l'appareil sans surveillance lorsqu'il est raccordé à l'alimentation électrique. Une fois débranché, laissez l'appareil refroidir (environ 1 heure) avant de le ranger.
- La semelle du fer peut être très chaude : ne la touchez jamais et laissez toujours refroidir votre fer avant de le ranger. Votre appareil émet de la vapeur qui peut occasionner des brûlures, spécialement lorsque vous repassez sur un angle de votre table à repasser. Ne dirigez jamais la vapeur sur des personnes ou des animaux.
- Votre fer doit être utilisé et posé sur une surface stable. Lorsque vous posez votre fer sur son repose-fer, assurez-vous que la surface sur laquelle vous le posez est stable.
- Ce produit a été conçu pour un usage domestique uniquement. Pour tout usage inapproprié ou contraire aux instructions, la marque décline toute responsabilité et la garantie n'est plus valable.

MERCI DE CONSERVER CE MODE D'EMPLOI



Participons à la protection de l'environnement !

- ① Votre appareil contient de nombreux matériaux valorisables ou recyclables.
- ➡ Confiez celui-ci dans un point de collecte ou à défaut dans un centre service agréé pour que son traitement soit effectué.

Semelle au revêtement émaillé Durilium™

Garantie à vie limitée

valable aux Etats-Unis et au Canada uniquement

Le fabricant garantit que la semelle du fer à repasser au revêtement émaillé Ultraglisse™ est exempte à vie de tout vice de fabrication, à partir de la date d'achat. La présente garantie ne s'applique que pour que la durée de vie du fer, elle prendra donc fin dès lors que le fer ne chauffe plus. En outre, cette garantie ne couvre pas les dommages attribuables à un accident, à l'emploi inapproprié ou à l'utilisation commerciale, de même que les taches, la décoloration ou les égratignures de la semelle au revêtement émaillé.

L'acheteur initial ou tout propriétaire ultérieur peut retourner à T-Fal le produit défectueux, en port payé et accompagné d'une preuve de la date d'achat.

Les produits défectueux seront réparés ou, à la discrétion du fabricant, remplacés sans frais, port de retour inclus.

Les réparations que la présente garantie ne couvre pas seront effectuées aux prix courants des pièces et de la main-d'oeuvre, port de retour en sus. Au titre de la présente garantie, la seule responsabilité du fabricant et votre seul recours se limitent à la réparation ou au remplacement de la semelle. La présente garantie est limitée et remplace toutes les autres garanties, expresses ou tacites, y compris de qualité marchande. La présente garantie vous donne des droits légaux spécifiques. Il se peut que vous ayez d'autres droits légaux qui varient d'une province à l'autre.

En cas de réclamation :

Veuillez lire attentivement la garantie limitée avant de retourner le produit et communiquez avec notre Service à la clientèle.

Qu'arrive-t-il au produit retourné?

Si l'inspection révèle que le produit est défectueux conformément aux modalités de notre garantie à vie limitée, T-Fal tentera de réparer ou de remplacer, sans frais pour vous, la pièce défectueuse. Si l'inspection révèle que le produit n'est pas défectueux conformément aux modalités de notre garantie à vie limitée, nous vous retournerons le produit en port payé.

AVANT LA PREMIERE UTILISATION



Retirez les éventuelles étiquettes de semelle avant de faire chauffer le fer.

Avant la première utilisation de votre fer en position vapeur, nous vous recommandons de le faire fonctionner quelques instants en position horizontale et en dehors de votre linge. Dans les mêmes conditions, actionnez plusieurs fois la gachette.

Durant les premières utilisations, il peut se produire un dégagement de fumée, une odeur sans nocivité et un léger rejet de particules. Ce phénomène, sans conséquence sur l'utilisation, disparaîtra rapidement.

PREPARATION

Quelle eau utiliser ?

- Votre appareil a été conçu pour fonctionner avec l'eau du robinet. Il est cependant nécessaire de procéder régulièrement à l'auto-nettoyage de la chambre de vaporisation, afin d'éliminer le calcaire libre.
- N'utilisez jamais d'eau contenant des additifs (amidon, parfum, substances aromatiques, adoucissant, etc.), ni de l'eau de condensation (par exemple l'eau des séchoirs à linge, l'eau des réfrigérateurs, l'eau des climatiseurs, l'eau de pluie). Elles contiennent des déchets organiques ou des éléments minéraux qui se concentrent sous l'effet de la chaleur et provoquent des crachements, des coulures brunes ou un vieillissement prématuré de votre appareil.



Si votre eau est très calcaire, mélangez 50 % d'eau du robinet et 50 % d'eau déminéralisée du commerce.

Remplissez le réservoir



- Débranchez votre fer avant de le remplir.
- Placez la commande vapeur sur .
- Prenez le fer d'une main et inclinez-le légèrement, pointe de la semelle vers le haut.
- Ouvrez la trappe du réservoir.











- Remplissez le réservoir jusqu'au repère "MAX"
- Refermez la trappe du réservoir.

UTILISATION

- Vous pouvez maintenant brancher votre fer.

Réglez la température et la vapeur

- Ajustez les réglages température et vapeur en vous référant au tableau ci-dessous.
- Repasser en position ECO et "••" pour économiser de l'énergie par rapport à la position maximum (Selon modèle).

TISSUS	POSITION DU CURSEUR DU THERMOSTAT	POSITION RÉGLAGE VAPEUR
LIN	MAX	  
COTON	•••	 
LAINE	••	 
SOIE/SYNTHÉTIQUE (Polyester, Acetate, Acrylic, Polyamide)	•	

* Selon modèle

 = ZONE VAPEUR

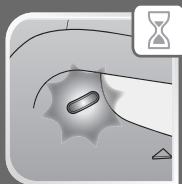

- Le voyant s'allume.



- Il s'éteindra quand la semelle sera suffisamment chaude.



Votre fer chauffe vite : commencez d'abord par les tissus qui se repassent à basse température, puis terminez par ceux qui demandent une température plus élevée.

Si vous repassez un tissu fait de fibres mélangées : réglez la température de repassage sur la fibre la plus fragile.

Le fer ne chauffera pas si le thermostat est réglé sur "MIN".

Repassez sans vapeur

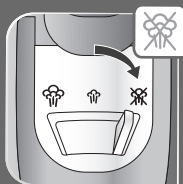

- Réglez la température selon le textile repassé.

- Placez la commande vapeur sur 

- Vous pouvez repasser lorsque le voyant s'éteint..

Obtenez plus de vapeur



- Placez la commande de thermostat sur "MAX" ou "•••".



- Appuyez de temps en temps sur la gachette

- Afin de ne pas goutter sur le linge, respectez un intervalle de quelques secondes entre deux appuis.

Défroissez verticalement



- Suspendez le vêtement à un cintre. La vapeur étant très chaude, ne défroissez jamais un vêtement sur une personne mais toujours sur un cintre.



- Placez la commande de thermostat sur "MAX".



- Appuyez sur la gâchette par impulsions et effectuez un mouvement de haut en bas.



- Maintenez le fer à quelques centimètres du tissu pour ne pas brûler les textiles délicats.

Spray



- Appuyez plusieurs fois de suite sur le bouton Spray pour humidifier le linge et enlever les plis résistants.
- Assurez-vous qu'il y ait de l'eau dans le réservoir avant d'utiliser le bouton spray.

En cours de repassage



- Ne reposez pas le fer sur sa semelle mais plutôt sur son talon.



Fonction Auto-Stop (selon modèle)



- Le système électronique **coupe l'alimentation et le voyant de l'auto-stop clignote** si le fer reste plus de 8 minutes immobile sur le talon ou plus de 30 secondes posé à plat.
- Pour remettre le fer en marche, il suffit de l'agiter légèrement jusqu'à ce que le voyant ne clignote plus.
- Attendez que le fer soit chaud.

NETTOYAGE ET ENTRETIEN

Rangez votre fer

- Débranchez-le et attendez que la semelle refroidisse.

- Videz le réservoir.

- Placez la commande vapeur sur 

- Enroulez le cordon autour du talon du fer. Rangez le fer sur son talon.

Nettoyez la tige Anti-Calcaire (une fois par mois)

- Débranchez votre fer et videz le réservoir.



1h

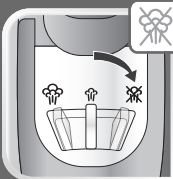



- Pour retirer la tige anti-calcaire, ouvrez la trappe de remplissage du réservoir.



- Tirez la tige vers le haut.



- Laissez tremper la tige pendant 4 heures dans un verre de vinaigre d'alcool blanc ou bien du jus de citron nature.



- Rincez la tige sous l'eau du robinet.



- Remettez la tige anti-calcaire en place ; enfoncez-la jusqu'au clic.



Attention !

Ne jamais toucher l'extrémité de la tige.

Le fer ne fonctionne pas sans la tige anti-calcaire.

Faites un auto-nettoyage - Self Clean (Une fois par mois)



- Laissez chauffer votre fer, réservoir plein, sur son talon (thermostat au maximum).
- Lorsque le voyant s'éteint, débranchez le fer et placez-le au-dessus d'un évier.



- Pour retirer la tige anti-calcaire, ouvrez la trappe de remplissage du réservoir.



- Secouez le fer légèrement et horizontalement, au-dessus d'un évier, jusqu'à ce qu'une partie de l'eau (avec les impuretés) se soit écoulées par la semelle.



- A la fin de l'opération, replacez la tige anti-calcaire en place ; enfoncez-la jusqu'au clic.



- Rebranchez votre fer 2 minutes sur son talon pour sécher la semelle.

NO



- Débranchez votre fer et, lorsque la semelle est encore tiède, nettoyez-la avec une éponge humide.

- N'utilisez jamais de produits agressifs ou abrasifs.



Lors de la prochaine utilisation, faites fonctionner votre fer en position horizontale en dehors de votre linge afin d'éliminer les résidus d'eau et de calcaire restés dans la semelle.

Nettoyez la semelle



- Lorsque la semelle est encore tiède, nettoyez-la avec une éponge humide.

NO

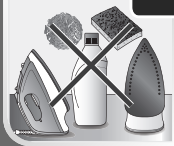

- N'utilisez jamais de produits agressifs ou abrasifs.

UN PROBLÈME AVEC VOTRE FER ?

PROBLEMES	CAUSES POSSIBLES	SOLUTIONS
L'eau coule par les trous de la semelle.	Vous utilisez la vapeur alors que le fer n'est pas assez chaud.	Attendez que le voyant s'éteigne.
	Vous utilisez la commande turbo (survapeur) trop souvent.	Attendez quelques secondes entre chaque utilisation.
	Vous avez rangé le fer à plat, sans le vider et sans placer la commande vapeur sur ☒.	Consultez le chapitre "Rangez votre fer".
	La température choisie ne permet pas de faire de la vapeur.	Placez le thermostat sur la zone vapeur (de ●● à MAX).
Le fer coule en début de repassage.	Vous avez retiré la tige anticalcaire pour remplir votre fer.	Ne pas extraire la tige anti-calcaire lors du remplissage du fer.
	Le curseur de commande vapeur n'est pas sur ☒ lors du remplissage du réservoir.	Vérifiez que la commande vapeur est sur ☒ lors du remplissage du réservoir.
Des coulures brunes sortent de la semelle et tachent le linge.	Vous utilisez des produits détartrants chimiques.	N'ajoutez aucun produit détartrant à l'eau du réservoir.
	Vous n'utilisez pas le bon type d'eau.	Faites un auto-nettoyage de la chambre de vaporisation et consultez le chapitre "Quelle eau utiliser?".
	Des fibres de linge se sont accumulées dans les trous de la semelle et se carbonisent.	Faites un auto-nettoyage de la chambre de vaporisation et nettoyez la semelle avec une éponge humide. Aspirez de temps en temps les trous de la semelle.
La semelle est sale ou brune et peut tacher le linge.	Vous utilisez une température trop élevée.	Nettoyez la semelle comme indiqué plus haut. Consultez le tableau des températures pour régler le thermostat.
	Vous utilisez de l'amidon.	Nettoyez la semelle comme indiqué plus haut. Pulvérisez l'amidon sur l'envers de la face à repasser.
	Votre linge n'a pas été rincé suffisamment ou vous avez repassé un nouveau vêtement avant de le laver.	Assurez vous que le linge est suffisamment rincé pour supprimer les éventuels dépôts de savon ou produits chimiques sur les nouveaux vêtements.

PROBLEMES	CAUSES POSSIBLES	SOLUTIONS
Votre fer produit peu ou pas de vapeur.	Le réservoir est vide.	Remplissez-le.
	La tige anti-calcaire est sale.	Nettoyez la tige anti-calcaire.
	Votre fer est entartré.	Nettoyez la tige anti-calcaire et faites un auto-nettoyage de la chambre de vaporisation.
	Votre fer a été utilisé trop longtemps à sec.	Faites un auto-nettoyage de la chambre de vaporisation.
	La température choisie ne permet pas de faire de la vapeur.	Consultez le chapitre "Réglez la température et la vapeur".
La semelle est rayée ou abîmée.	Vous avez posé votre fer à plat sur un repose-fer métallique.	Posez toujours votre fer sur son talon.
Le fer vaporise en fin de remplissage du réservoir.	Le curseur de commande vapeur n'est pas sur ☒.	Vérifiez que la commande vapeur est sur ☒.
	Le réservoir est trop rempli.	Ne dépassez pas le niveau MAX de remplissage.
Le spray ne pulvérise pas d'eau.	Le réservoir n'est pas assez rempli.	Rajoutez de l'eau dans le réservoir.
Votre fer n'est pas assez chaud.	Le fer est resté immobile. Le système électronique Auto-Stop a coupé l'alimentation.	Consultez le chapitre "Fonction Auto-Stop".

Pour tout autre problème, adressez-vous à un centre service agréé pour faire vérifier votre fer.

ÍNDICE

INSTRUCCIONES PARTICULARES DE SEGURIDAD

Instrucciones particulares de seguridad	p. 34
Antes del primer uso	p. 36

PREPARACION

¿ Qué agua hay que utilizar ?	p. 37
Llene el depósito de agua	p. 37

UTILIZACION

Ajuste la temperatura y el vapor	p. 38
Planchar en seco	p. 39
Obtener más vapor	p. 39
Planchar verticalmente	p. 40
Humedecer la ropa (spray)	p. 41
Durante el planchado	p. 41
Apagado automático de seguridad (según modelo).....	p. 41

MANTENIMIENTO Y LIMPIEZA

Para guardar	p. 42
Limpie la varilla antical (una vez al mes)	p. 43
Ponga en marcha la auto-limpieza (Self Clean)	p. 44
Limpieza de la suela	p.45

¿ PROBLEMAS CON LA PLANCHA ?

Problemas, causas posibles, soluciones	p. 46-47
--	----------

RECOMENDACIONES IMPORTANTES

Lea todas las instrucciones antes de utilizar su aparato.

Cuando utilice su plancha respete las siguientes instrucciones de seguridad:

1. Utilice su aparato sólo para la aplicación para la que ha sido creado.
2. No sumerja su aparato en agua o cualquier otro líquido para evitar cualquier riesgo de descarga eléctrica.
3. No jale nunca del cable con un golpe seco para desconectarlo, sino del enchufe.
4. Evite que el cable esté en contacto con superficies calientes. Deje enfriar su aparato completamente antes de guardarlo y enrolle el cable alrededor de la plancha sin apretarlo.
5. Desconecte siempre su aparato cuando llene o vacíe el depósito o cuando no lo utilice.
6. No utilice su aparato si el cable no está en perfecto estado o la plancha está deteriorada debido a una caída o un golpe. Para evitar cualquier riesgo de descarga eléctrica, no intente desmontar su aparato usted mismo. Envíelo a la fábrica (ver garantía) en donde será examinado y reparado. Un armado incorrecto puede provocar descargas eléctricas durante la utilización de la plancha.
7. Vigile atentamente todo aparato utilizado por niños o cerca de ellos. No deje nunca su aparato sin vigilancia cuando esté conectado o colocado sobre la mesa de planchar.
8. Las partes metálicas calientes del aparato, el agua caliente y el vapor caliente pueden provocar quemaduras. Tenga cuidado cuando voltee una plancha de vapor, ya que el depósito puede contener agua caliente.
9. Este aparato está destinado a una utilización doméstica o personal.

INSTRUCCIONES PARTICULARES

1. Para no sobrecargar su instalación eléctrica, evite hacer funcionar otro aparato potente al mismo tiempo.
2. Si requiere una extensión eléctrica, utilice un cable de 15 amperes, ya que los cables de menor amperaje pueden calentarse. Disponga el cable de forma que sea imposible jalar de él o tropezar con él por inadvertencia. Si el cordón de alimentación es dañado, éste debe ser reemplazado por el fabricante o su agente de servicio o por personal calificado para evitar el riesgo.

CONSERVE ESTAS INSTRUCCIONES

Para su seguridad

LEA DETENIDAMENTE ESTE MANUAL DE INSTRUCCIONES Y GUÁRDELO.

La seguridad de este aparato es conforme a las reglas técnicas y a las normas en vigor (Compatibilidad Electromagnética, Baja Tensión, Medio Ambiente).

- Este aparato no está previsto para que lo utilicen personas (incluso niños) cuya capacidad física, sensorial o mental esté disminuida, o personas sin experiencia o conocimientos, excepto si pueden recibir a través de otra persona responsable de su seguridad, una vigilancia adecuada o instrucciones previas relativas a la utilización del aparato. Conviene vigilar a los niños para asegurarse de que no juegan con el aparato.
- **Las primeras veces, puede que salga algo de humo y se desprenda olor, pero no es nocivo. Este fenómeno que no afecta al uso del aparato, desaparece rápidamente.**
- **¡Cuidado! La tensión de la instalación eléctrica debe corresponder con la de la plancha (110-127V~). Cualquier error de conexión puede causar daños irreversibles en la plancha no cubiertos por la garantía.**
- Si necesita utilizar una extensión, elija una de 15 amperes.
- Si el cable eléctrico está dañado, hágalo cambiar en un Servicio autorizado, y evitará así cualquier peligro.
- El aparato no debe utilizarse si se ha caído, si presenta daños visibles, si tiene fugas o presenta anomalías de funcionamiento. No desmonte nunca el aparato : llévelo a revisar a un Servicio Técnico Au-

torizado, para evitar cualquier peligro.

- ¡ No sumerja nunca la plancha en el agua !
- No desconecte el aparato tirando del cable. Desconecte siempre el aparato: antes de llenar o enjuagar el depósito, antes de limpiarlo, después de cada utilización.
- No deje nunca el aparato sin supervisión cuando esté conectado a la alimentación eléctrica; y cuando aún esté caliente (aprox. 1 hora).
- La suela de la plancha puede estar muy caliente : no la toque nunca y deje que la plancha se enfríe antes de guardarla. El aparato emite vapor que puede producir quemaduras, especialmente cuando planche en un ángulo de la tabla de planchar. No dirija nunca el vapor hacia personas o animales.
- Debe utilizar y poner la plancha sobre una superficie estable. Cuando ponga la plancha en su reposaplancha, asegúrese de que la superficie sobre la que está colocada sea estable.
- Este aparato se ha diseñado para uso doméstico e interior exclusivamente. Si se realiza un uso inapropiado o contrario a las instrucciones, la marca declinará cualquier responsabilidad y la garantía no será válida.



¡Contribuyamos a la protección del medio ambiente!

- ① Su aparato contiene un gran número de materiales aprovechables o reciclables.
- ➡ Entréguelo en un punto de recolección o, en su defecto, en un centro de servicio autorizado para que se lleve a cabo su tratamiento.

ANTES DEL PRIMER USO



Quite el protector de la suela antes de calentar la plancha.

Antes de utilizar la plancha por primera vez en posición vapor, le aconsejamos que la haga funcionar algunos momentos en posición horizontal y sin ropa debajo. En las mismas condiciones, apriete varias veces el gatillo.

Las primeras veces que utilice el aparato, este puede emitir humo, desprender un olor que no resulta nocivo y expulsar algunas partículas. Este fenómeno, sin consecuencia para el uso desaparece rápidamente.

PREPARACIÓN

¿Qué agua hay que utilizar ?

- Este aparato se ha diseñado para que funcione con agua del grifo. Debe realizar 1 vez al mes la auto-limpieza del aparato.
- No utilice nunca agua que contenga aditivos (almidón, perfume, sustancias aromáticas, suavizante, etc.), ni agua de condensación (por ejemplo, el agua procedente de secadoras, frigoríficos, aparatos de climatización o agua de lluvia). Los tipos de agua que contienen residuos orgánicos o elementos minerales pueden provocar salpicaduras, manchas marrones o el desgaste prematuro del aparato.



Si el agua del grifo supera estos niveles, recomendamos mezclar 50 % agua del grifo y 50 % de agua envasada.

Llene el depósito de agua



- Desconecte la plancha antes de proceder al llenado.
- Coloque el mando de vapor en la posición .
- Tome la plancha con una mano e inclínela ligeramente con la punta de la suela hacia arriba.
- Abra la tapa del depósito.











- Llene el depósito hasta la marca "MAX".
- Cierre la trampilla del depósito.

UTILIZACIÓN

- Conecte la plancha

Ajuste la temperatura y el vapor

- Ajuste los mandos del termostato y del vapor siguiendo la tabla que figura a continuación.
- Seleccione las posiciones ECO y “••” y ahorre energía en comparación a la posición máxima. (Según modelo)

TEJIDOS	POSICIÓN DEL MANDO DEL TERMOSTATO	POSICIÓN DE AJUSTE DEL VAPOR
LINO	MAX	  
ALGODÓN	•••	 
LANA	••	 
SEDA/SINTÉTICOS (Poliéster, Acetato, Acrílico, Poliamida)	•	

* Según modelo

 =ZONA VAPOR

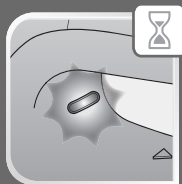

- El indicador luminoso se encenderá.



OK

- Se apagará cuando la suela haya alcanzado la temperatura programada.



La plancha se calienta rápidamente: empiece por los tejidos que se planchan a una temperatura baja, y luego los que requieran una temperatura más alta.

Si debe planchar un tejido hecho con fibras mezcladas: ajuste la temperatura de planchado basándose en la fibra más frágil.

La plancha no se calienta si el termostato está posicionado sobre "MIN".

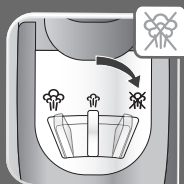

Planchar en seco

- Ajuste la temperatura según el tejido que vaya a planchar.
- Coloque el mando de vapor en la posición 
- Podrá planchar cuando el indicador luminoso se haya apagado.



Obtener más vapor

- Coloque el mando del termostato en "MAX" o "•••".



- De vez en cuando, apriete el gatillo.
- Para evitar que gotee sobre la ropa, deje pasar algunos segundos antes de volver a apretar el gatillo.

Desarrugar verticalmente



- Cuelgue la prenda en un gancho. Como el vapor está muy caliente, no desarrugue nunca una prenda sobre una persona, siempre en un gancho.

- Ponga el mando del termostato en “MAX”.

- Apriete el gatillo de forma intermitente y realice un movimiento de arriba a abajo.

- Mantenga la plancha a unos centímetros del tejido para no quemar las prendas delicadas.

Humedecer la ropa (spray)



- Pulse varias veces seguidas el botón de Spray para humedecer la ropa y eliminar las arrugas más resistentes.
- Compruebe si hay agua dentro del depósito antes de utilizar este botón.

Durante el planchado



- No apoye la plancha sobre la suela sino sobre su talón.



Apagado automático de seguridad (según modelo)



- El sistema electrónico corta la corriente eléctrica y el indicador luminoso del apagado automático parpadea si la plancha permanece más de 8 minutos inmóvil sobre el talón o más de 30 segundos en posición horizontal.
- Para poner la plancha en marcha, es suficiente con agitarla ligeramente hasta que el indicador luminoso deje de parpadear.
- Espere que la suela alcance la temperatura programada.

MANTENIMIENTO Y LIMPIEZA

Para guardar

- Desenchufe la plancha y espere a que la suela se haya enfriado.

- Vacíe el depósito

- Coloque el mando de vapor en la posición 

- Enrolle el cable alrededor del talón de la plancha. Guarde la plancha apoyada sobre el talón.

Limpie la varilla antical (una vez al mes)

- Desenchufe la plancha y vacíe el depósito.

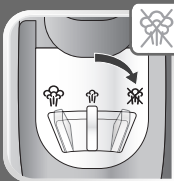



- Para retirar la varilla anticalcárea, abra la tapa de llenado del depósito.



- Estire hacia arriba de la varilla.



- Deje la varilla en remojo durante 4 horas dentro de un vaso con vinagre de alcohol blanco o con zumo de limón natural.



- Enjuague la varilla con agua del grifo.



- Vuelva a colocar la varilla anticalcárea en su lugar; húndala hasta que haga clic.



¡Atención!

Nunca toque el extremo de la varilla.

La plancha no funciona sin la varilla anticalcárea.

Ponga en marcha la auto-limpieza (Self Clean)



- Deje calentar la plancha, con el depósito lleno, sobre el talón (termostato al máximo).
- Cuando el indicador luminoso se haya apagado, desenchufe la plancha y póngala en el fregadero.



- Para retirar la varilla anticálcica, abra la tapa de llenado del depósito.



- Sacuda ligera y horizontalmente la plancha, encima del fregadero, hasta que una parte del agua (con las impurezas) salga por la suela.



- Al final de la operación, vuelva a colocar la varilla anticálcica en su lugar; húngala hasta que haga clic.



- Apoye la plancha sobre el talón y enchúfela de nuevo durante 2 minutos para que la suela se seque.

NO



- Desenchufe la plancha y con la suela aún tibia, límpiela con un estropajo una esponja húmeda.

- No utilice productos agresivos o abrasivos.



Cuando la vuelva a usar, encienda su plancha en posición horizontal lejos de su ropa para eliminar los residuos de agua y de cal que hayan quedado en la suela.

Limpeza de la suela



- Con la suela aún tibia, límpiela con una esponja húmeda.

NO



- No utilice productos agresivos o abrasivos.

¿TIENE UN PROBLEMA CON SU PLANCHA?

PROBLEMAS	POSIBLES CAUSAS	SOLUCIONES
El agua corre por los orificios de la suela.	Está utilizando el vapor aunque la plancha no está lo bastante caliente.	Espere a que la luz se apague.
	Está utilizando el botón turbo (vapor extra) muy a menudo.	Espere unos segundos entre cada uso.
	Ha guardado la plancha en plano, sin vaciarla y sin colocar el interruptor de vapor en ☒.	Consulte el capítulo «Guarde la plancha».
	La temperatura elegida no permite crear vapor.	Ponga el termostato en la zona vapor (de ●● a MAX).
La plancha vierte al empezar a planchar.	Ha retirado la varilla anticalcárea para llenar la plancha.	No quite la varilla anticalcárea cuando esté llenando la plancha.
	El interruptor de vapor no está en ☒ cuando está llenando el depósito.	Compruebe que el interruptor de vapor está en ☒ cuando esté llenando el depósito.
Aparecen manchas marrones en la suela y manchan la ropa.	Está utilizando productos desincrustantes químicos.	No añada ningún producto desincrustante al agua del depósito.
	No está utilizando el tipo de agua adecuada.	Limpie la cámara de vaporización y consulte el capítulo «¿Qué agua se debe utilizar?».
	Las fibras de la ropa se han introducido en los orificios de la suela y se carbonizan.	Limpie la cámara de vaporización y la suela con una esponja húmeda. Aspire de vez en cuando los orificios de la suela.
La suela está sucia o marrón y puede manchar la ropa.	Está utilizando una temperatura demasiado alta.	Limpie la suela como se ha indicado anteriormente. Consulte la tabla de temperaturas para regular el termostato.
	Está utilizando almidón.	Limpie la suela como se ha indicado anteriormente. Pulverice el almidón por el lado de la prenda que no planche.
	Su ropa no se ha aclarado lo suficiente o ha planchado una prenda nueva antes de lavarla.	Asegúrese de que la ropa está suficientemente aclarada para eliminar los posibles restos de jabón o productos químicos en las prendas nuevas.

¿TIENE UN PROBLEMA CON SU PLANCHA?

PROBLEMAS	POSIBLES CAUSAS	SOLUCIONES
Su plancha produce poco o nada de vapor.	El depósito está vacío.	Llénelo.
	La varilla anticalcárea está sucia.	Limpie la varilla anticalcárea.
	Su plancha tiene demasiada cal.	Limpie la varilla anticalcárea y la cámara de vaporización.
	Su plancha se ha utilizado durante mucho tiempo en ☒.	Limpie la varilla anticalcárea y la cámara de vaporización.
	La temperatura elegida no permite crear vapor.	Consulte el capítulo "Ajuste la temperatura y el vapor".
La suela está rayada o dañada.	Ha colocado la plancha en plano en un reposa planchas metálico.	Coloque siempre su plancha sobre el talón.
La plancha vaporiza al terminar de llenar el depósito.	El interruptor de vapor no está en ☒.	Compruebe que el interruptor de vapor está en ☒.
	El depósito está demasiado lleno.	No exceda el nivel máximo de llenado.
El spray no pulveriza agua.	El depósito no está bastante lleno.	Añada agua al depósito.
La plancha no está suficientemente caliente.	La plancha permaneció inmóvil. El sistema electrónico cortó la alimentación.	Consulte el capítulo "Apagado automático de seguridad".

Para cualquier otro problema póngase en contacto con un centro de servicio autorizado para verificar su plancha.

CERTIFICADO DE GARANTÍA

Nombre del comprador:.....

Marca del aparato:.....-Marca del aparato:.....

Fecha de entrega:.....Nombre de la tienda:.....

CONDICIONES QUE REGULAN LA GARANTÍA

1. Para hacer efectiva la garantía totalmente gratuita, ofrecida en los productos comercializados legalmente por Groupe SEB México, S.A de C.V., es indispensable presentar el producto junto con el Certificado de Garantía, debidamente sellado y llenado por la tienda.
2. Groupe SEB México, S.A de C.V., garantiza por UN AÑO este producto en todas sus partes contra cualquier defecto de fabricación y funcionamiento, a partir de la fecha de compra, incluyendo la reparación o reposición, piezas y mano de obra del producto, para su diagnóstico y reparación sin cargo.
3. Si su aparato llegase a necesitar de nuestro servicio de garantía, le rogamos llamar a nuestros teléfonos de atención a clientes, donde le orientarán e informarán sobre este servicio.
Además podrá adquirir partes, componentes, consumibles y los accesorios que usted necesite.
O bien puede enviarlo a nuestro Centro de Servicio, siguiendo las siguientes Instrucciones:
 - a) Empaquételo con cuidado y proteja su aparato con algún relleno. Asegurelo con cinta canela o cordel. La garantía no ampara daños ocasionados en tránsito.
 - b) Escriba en la parte exterior del paquete, la dirección exacta del centro de servicio.
No olvide anotar su nombre y dirección completa a la cual regresará el producto.
 - c) Cuando envíe un aparato a reparación, no incluya partes sueltas o accesorios.
La empresa se hace responsable de los gastos de transportación razonablemente erogados que se deriven del cumplimiento de la presente garantía, dentro de nuestra red de servicio.
4. El tiempo de atención de la garantía, en ningún caso será mayor de 30 días, contados a partir de la fecha de recepción en cualquiera de los productos.
5. La garantía perderá validez en los siguientes casos:
 - a) Cuando el producto se hubiese utilizado en condiciones distintas a las normales.
 - b) Cuando el producto no hubiese sido operado de acuerdo con este instructivo de uso.
 - c) Cuando el producto hubiese sido alterado o reparado por personas no autorizadas por el fabricante nacional, importador o comercializador responsable respectivo.

ATENCIÓN AL CLIENTE

Tel. 52.83.93.53 al 55
Fax. 52.83.93.88
Del interior de la Republica
Lada 800 sin costo:
01 800 505 45 00
01 800 112 83 25

CENTRO DE SERVICIO DIRECTO

Goldsmith No. 38-2 Planta Baja
Col. Polanco Chapultepec
Del. Miguel Hidalgo, C.P. 11560
México, D.F.; México
Tel. (55) 52.83.93.57
Fax: (55) 52.83.93.05

CENTRO DE SERVICIO DIRECTO

Paseo de las Lilas No. 92
Col. Bosque de las Lomas, C.P 05120
México D.F
Tel: (55) 52.59.23.87

SELLO DE LA TIENDA



IMPORTADOR Y COMERCIALIZADOR

Groupe SEB México, S.A de C.V.
Goldsmith 38-40 1 piso 4,
Polanco Chapultepec
Del. Miguel Hidalgo C.P. 11 560
México, D.F
R.F.C. GSB9107195AO

