

Pantalla de gran formato

Manual del usuario

MultiSync C431

MultiSync C501

MultiSync C551

MODELO: C431, C501, C551

Consulte el nombre del modelo en la etiqueta que figura en la parte trasera del monitor.

Índice

Declaración de conformidad.....	Español-1
Información importante.....	Español-2
ADVERTENCIA.....	Español-2
PELIGRO.....	Español-2
Medidas de seguridad, mantenimiento y uso recomendado.....	Español-3
Medidas de seguridad y mantenimiento.....	Español-3
Uso recomendado.....	Español-3
Ergonomía.....	Español-3
Cómo limpiar el panel LCD.....	Español-4
Cómo limpiar la carcasa.....	Español-4
Instalación.....	Español-5
Colocación de los accesorios de montaje.....	Español-7
Denominación de las piezas y funciones.....	Español-8
Panel de control.....	Español-8
Panel del terminal.....	Español-9
Mando a distancia.....	Español-10
Funcionamiento del mando a distancia.....	Español-11
Ajust.....	Español-12
Conexiones.....	Español-14
Esquema de conexiones eléctricas.....	Español-14
Conexión de un ordenador personal.....	Español-15
Conexión de un reproductor o un ordenador con HDMI.....	Español-15
Conexión de un ordenador con DisplayPort.....	Español-15
Conexión de un dispositivo USB.....	Español-15
Funcionamiento básico.....	Español-16
Modos Encendido y Apagado.....	Español-16
Indicador de corriente.....	Español-17
Utilización de la gestión de alimentación.....	Español-17
Aspecto.....	Español-17
Reproductor Multimedia.....	Español-18
Archivos visualizables/reproducibles.....	Español-18
Pantalla de visualización de archivos.....	Español-20
Presentación de diapositivas.....	Español-21
Ajustes del Reproductor Multimedia.....	Español-21
RED Y OTROS AJUSTES.....	Español-22
Uso de AJ. TARJ. SD COMP.....	Español-23
COPIA DE CONTENIDOS.....	Español-24
Uso de contenidos de emergencia.....	Español-24
Información OSD.....	Español-24
Modo imagen.....	Español-25
Controles OSD (On-Screen-Display).....	Español-26
INPUT.....	Español-27
IMAGEN.....	Español-27
AUDIO.....	Español-29
PROGRAMA.....	Español-29
ENTRADA MÚLTIPLE.....	Español-30
OSD.....	Español-31
MULTIPANTALLA.....	Español-32
PROTECCIÓN PANTALLA.....	Español-32
CONTROL.....	Español-33
SISTEMA.....	Español-35
Funciones del mando a distancia.....	Español-37
Control del monitor LCD mediante el mando a distancia RS-232C.....	Español-39
Controlar el monitor LCD a través del control LAN.....	Español-41
Conexión a una red.....	Español-41
Configuración de la red con un navegador HTTP.....	Español-41
POINT ZOOM.....	Español-49
Características.....	Español-50
Solución de problemas.....	Español-51
Especificaciones - C431.....	Español-53
Especificaciones - C501.....	Español-54
Especificaciones - C551.....	Español-55
Información del fabricante sobre reciclaje y energía.....	Español-56
[Aviso] Acerca de la licencia MPEG-4 AVC, MPEG-4 Visual incluida en este producto.....	Español-57

Declaración de conformidad

Este aparato cumple el apartado 15 de las normas de la CFC. Su funcionamiento está sujeto a las siguientes condiciones. (1) Este dispositivo no puede producir interferencias dañinas y (2) acepta cualquier interferencia que reciba, incluidas las interferencias que pueden afectar al funcionamiento del equipo.

Parte responsable en EE.UU.:	NEC Display Solutions of America, Inc.
Dirección:	500 Park Boulevard, Suite 1100
	Itasca, Illinois 60143
Tel.:	(630) 467-3000

Tipo de producto:	Monitor
Clasificación del equipo:	Aparato periférico, clase B
Modelos:	C431 C501 C551



Por la presente certificamos que el equipo anteriormente mencionado se ajusta a los estándares técnicos especificados en las normas de la CFC.

Información del cable

⚠ PELIGRO: Utilice los cables específicos que se suministran con este monitor en color para no provocar interferencias en la recepción de radio y televisión.

Para mini D-Sub de 15 pines, utilice un cable de señal apantallado con núcleo de ferrita.

En el caso de HDMI, DisplayPort, USB y D-Sub de 9 pines, utilice un cable de señal apantallado.

Si utiliza otros cables y adaptadores, puede causar interferencias en la recepción de radio y televisión.

Información de la CFC

1. Utilice el cable de alimentación que se incluye en la caja o uno equivalente para asegurarse de que cumple la CFC.
2. Este equipo se ha examinado y se garantiza que cumple los límites de los aparatos digitales de clase B, conforme al apartado 15 de las normas de la CFC. Estos límites se han concebido como medida de protección eficaz contra las interferencias dañinas en las instalaciones domésticas. Este equipo genera, utiliza y puede irradiar energía de radiofrecuencia y, si no se instala y utiliza de acuerdo con las instrucciones, podría generar interferencias que afectaran a la comunicación por radio. Sin embargo, no existe garantía de que no se produzcan interferencias en una instalación concreta. Si este equipo produjera interferencias que afectaran a la recepción de radio o televisión, lo cual se puede detectar apagando y encendiendo el equipo, el usuario puede intentar corregir las interferencias de una de las siguientes formas:
 - Cambie la orientación o la posición de la antena receptora.
 - Separe más el equipo y la unidad receptora.
 - Conecte el equipo a la toma de corriente de un circuito distinto de aquél al que esté conectada la unidad receptora.
 - Pida ayuda a su distribuidor o a un técnico de radio y televisión cualificado.

En caso necesario, el usuario también puede contactar con el distribuidor o el técnico para que le sugiera otras alternativas. El siguiente folleto, publicado por la Comisión Federal para las Comunicaciones (CFC), puede ser de utilidad para el usuario: "How to Identify and Resolve Radio-TV Interference Problems." ("Cómo identificar y resolver problemas de interferencias de radio y televisión.") Este folleto está editado por la imprenta del Gobierno de EE.UU. (U.S. Government Printing Office, Washington, D.C., 20402, Stock No. 004-000-00345-4).

Windows es una marca registrada de Microsoft Corporation.

NEC es una marca registrada de NEC Corporation.

DisplayPort y el logotipo de conformidad de DisplayPort son marcas registradas propiedad de la Video Electronics Standards Association en Estados Unidos y en otros países.

Todos los nombres de marca y de producto son marcas o marcas registradas de sus respectivas empresas.

Los términos HDMI, High-Definition Multimedia Interface y el logotipo HDMI son marcas comerciales o marcas comerciales registradas de HDMI Licensing Administrator, Inc. en los Estados Unidos y otros países.

La marca PLink es una marca registrada que determina los derechos de marca en Japón, Estados Unidos de América y otros países y regiones.

Los logotipos microSD y microSD SDHC son marcas registradas de SD-3C, LLC.

CRESTRON y CRESTRON ROOMVIEW son marcas comerciales o marcas comerciales registradas de Crestron Electronics, Inc. en Estados Unidos y otros países.

Licencias de software GPL/LGPL

El producto incluye software licenciado conforme a la licencia GNU GPL (licencia pública general), GNU LGPL (licencia pública general menor) y otras.

Para más información sobre cada software, consulte el archivo "readme.pdf" que se encuentra en la carpeta "about GPL&LGPL" del CD-ROM entregado.

Adobe y el logotipo de Adobe son marcas comerciales registradas o marcas comerciales de Adobe Systems Incorporated en EE. UU. y en otros países.



Información importante



ADVERTENCIA



PARA PREVENIR EL PELIGRO DE INCENDIO O DESCARGAS ELÉCTRICAS, NO EXPONGA ESTE PRODUCTO A LA LLUVIA O LA HUMEDAD. TAMPOCO UTILICE EL ENCHUFE POLARIZADO DE ESTE PRODUCTO CON UN RECEPTÁCULO DEL CABLE DE EXTENSIÓN U OTRAS TOMAS A MENOS QUE LAS PROLONGACIONES SE PUEDAN INSERTAR COMPLETAMENTE.

NO ABRA LA CAJA DEL MONITOR, YA QUE CONTIENE COMPONENTES DE ALTO VOLTAJE. DEJE QUE SEA EL PERSONAL DE SERVICIO CUALIFICADO QUIEN SE ENCARGUE DE LAS TAREAS DE SERVICIO.



PELIGRO



PARA REDUCIR EL RIESGO DE DESCARGAS ELÉCTRICAS, ASEGÚRESE DE QUE EL CABLE DE ALIMENTACIÓN ESTÁ DESCONECTADO DEL ENCHUFE DE PARED. PARA ASEGURARSE COMPLETAMENTE DE QUE NO LLEGA CORRIENTE A LA UNIDAD, DESCONECTE EL CABLE DE ALIMENTACIÓN DE LA TOMA DE CA. NO RETIRE LA CUBIERTA (O LA PARTE TRASERA). EL MONITOR NO CONTIENE PIEZAS QUE DEBA MANIPULAR EL USUARIO. DEJE QUE SEA EL PERSONAL DE SERVICIO CUALIFICADO QUIEN SE ENCARGUE DE LAS TAREAS DE SERVICIO.



Este símbolo advierte al usuario de que el producto puede contener suficiente voltaje sin aislar como para causar descargas eléctricas. Por tanto, evite el contacto con cualquier pieza del interior del monitor.



Este símbolo advierte al usuario de que se incluye documentación importante respecto al funcionamiento y el mantenimiento de este producto. Por ello, debería leerla atentamente para evitar problemas.

⚠ PELIGRO: Utilice el cable de alimentación que se suministra con el monitor según las indicaciones de la tabla que aparece a continuación. Si el equipo no incluye ningún cable de alimentación, póngase en contacto con NEC. Para todos los demás casos, utilice el cable de alimentación con el estilo de enchufe que coincida con la toma de corriente donde se encuentra el monitor. El cable de alimentación compatible corresponde a la tensión de CA de la toma de corriente y ha sido aprobado por, y cumple con, las normas de seguridad en el país de compra.

Este equipo está diseñado para utilizarse con el cable de alimentación conectado a tierra. En caso contrario, puede producirse una descarga eléctrica. Asegúrese de que el cable de alimentación esté debidamente conectado a tierra.

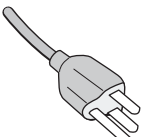
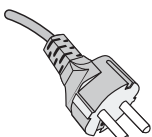
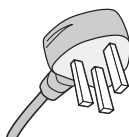
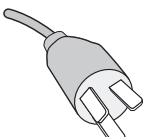
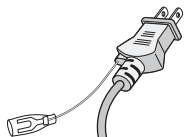
Tipo de enchufe	América del Norte	Europa	Reino Unido	Chino	Japonés
Forma del enchufe					
Región	EE.UU./Canadá	UE	Reino Unido	China	Japón
Voltaje	120*	230	230	220	100

* Para utilizar este monitor LCD con su alimentación de CA de 125-240 V, conecte un cable de alimentación adecuado al voltaje de la toma de corriente alterna en cuestión.

NOTA: Este producto sólo puede recibir asistencia técnica en el país en el que ha sido adquirido.

- El uso básico previsto para este producto es el de un equipo técnico de información para oficinas o entornos domésticos.
- Su diseño está pensado para conectarse a un ordenador y no para visualizar señales de emisión por televisión.



Medidas de seguridad, mantenimiento y uso recomendado

Medidas de seguridad y mantenimiento

PARA GARANTIZAR EL RENDIMIENTO ÓPTIMO DEL PRODUCTO, TENGA EN CUENTA LAS SIGUIENTES INSTRUCCIONES AL CONFIGURAR Y UTILIZAR EL MONITOR MULTIFUNCIÓN:

- **NO ABRA EL MONITOR.** No contiene piezas que deba manipular el usuario. Si se abren o retiran las cubiertas, existe el riesgo de sufrir descargas eléctricas peligrosas u otros daños. Las tareas de servicio deberá realizarlas un técnico cualificado.
- No doble, pince o dañe en modo alguno el cable de alimentación.
- No coloque objetos pesados sobre el cable de alimentación.
Si éste se dañara, podrían producirse descargas o fuego.
- El cable de alimentación que utilice debe estar homologado y cumplir las normas de seguridad de su país. (Por ejemplo, en Europa debería utilizarse el tipo H05VV-F 3G 0,75 mm²).
- En el Reino Unido, utilice un cable de alimentación homologado BS con enchufe moldeado que tenga un fusible negro (5 A) instalado para utilizarlo con este monitor.
- En caso de emergencia, tire del conector del cable de alimentación si debe desconectar el sistema de la tensión de alimentación. El monitor debería estar instalado cerca de una caja de enchufe de fácil acceso.
- No vierta ningún líquido en la caja ni utilice el monitor cerca del agua.
- No inserte objetos de ningún tipo en las ranuras de la caja, porque podrían tocar puntos con tensión peligrosos y ser dañinos o letales, o causar descargas eléctricas, fuego o fallos en el equipo.
- No coloque este producto sobre un carro, soporte o mesa inclinado o inestable, ya que el monitor podría caerse y se podrían producir daños graves.
- Evite que el monitor pase mucho tiempo con la pantalla en posición invertida porque puede ocasionarle un daño permanente.
- No utilice el monitor al aire libre.
- Si hay cristales rotos, retírelos con precaución.
- Para obtener un rendimiento fiable y prolongar la vida útil de este producto, está prohibido tapar cualquier ranura de ventilación del monitor.
- Si se rompe el monitor o el cristal, no toque el cristal líquido y tenga precaución.
- Coloque el monitor en un lugar debidamente ventilado para permitir que el calor se disipe sin problemas.
- No bloquee las aberturas ventiladas ni coloque el monitor cerca de un radiador u otras fuentes de calor.
- No coloque nada sobre el monitor.
- Trate con cuidado el monitor al transportarlo. Guarde el embalaje. Podría necesitarlo para futuros transportes.
- Se recomienda limpiar los orificios una vez al mes como mínimo.
- Para garantizar la fiabilidad del monitor, limpie una vez al año los orificios de la parte posterior de la caja para eliminar la suciedad y el polvo.
- Al utilizar un cable LAN, no conecte el dispositivo periférico con cables que puedan tener excesivo voltaje.

- No utilice el monitor en zonas con altas temperaturas, humedad, polvo o grasa.
- No utilice el monitor en ambientes en los que la temperatura y la humedad cambian rápidamente y evite que reciba directamente el frío del aire acondicionado, porque puede reducir la vida útil del monitor o producir condensación. Si se produce condensación de agua, deje el monitor desenchufado hasta que desaparezca la condensación.

Conexión a una TV*

- El sistema de distribución de cables debe tener una conexión a tierra adecuada según lo establecido en ANSI/NFPA 70, National Electrical Code (NEC), específicamente en la sección 820.93, Grounding of Outer Conductive Shield of a Coaxial Cable.
- La malla del cable coaxial se debe conectar a la toma de tierra de la instalación del edificio.

Si se dan algunas de estas circunstancias, desconecte inmediatamente el monitor de la toma de corriente y contacte con el personal de servicio cualificado:

- Si el cable de alimentación o el enchufe está dañado.
- Si se ha derramado líquido o han caído objetos dentro del monitor.
- Si el monitor ha estado expuesto a la lluvia o el agua.
- Si el monitor se ha caído o se ha dañado la caja.
- Si observa algún daño estructural como, por ejemplo, alguna rotura o un combado que no sea natural.
- Si el monitor no funciona con normalidad y ha seguido las instrucciones de servicio.

Uso recomendado

Ergonomía

Para conseguir las máximas ventajas ergonómicas, recomendamos que:

- Para garantizar el rendimiento óptimo del monitor, déjelo en marcha durante 20 minutos para que se caliente. Evite reproducir patrones fijos en el monitor durante largos períodos de tiempo. De ese modo, evitará la persistencia de la imagen (efectos post-imagen).
- Descanse la vista periódicamente enfocándola hacia un objeto situado a 1,5 metros como mínimo. Parpadee con frecuencia.
- Coloque el monitor en un ángulo de 90° respecto a las ventanas u otras fuentes de luz para evitar al máximo los brillos y reflejos.
- Ajuste los controles de brillo, contraste y nitidez del monitor para mejorar la legibilidad.
- Revise su vista con regularidad.
- Utilice los controles de tamaño y posición predefinidos con señales estándar.
- Utilice la configuración de color predefinida.
- Utilice señales no entrelazadas.
- No utilice el color azul primario en un fondo oscuro, ya que no se ve fácilmente y, dado que el contraste es insuficiente, podría fatigarle la vista.
- Apto para fines recreativos en entornos con iluminación controlada, para evitar las molestias que ocasionan los reflejos de la pantalla.

* Es posible que el producto que ha adquirido no disponga de esta función.

Cómo limpiar el panel LCD

- Cuando el panel LCD esté sucio, límpielo cuidadosamente con un paño suave.
- Limpie la superficie del monitor con pantalla de cristal líquido con un paño sin hilachas y no abrasivo. No utilice líquidos limpiadores ni limpiacristales.
- No frote el panel LCD con materiales duros.
- No presione la superficie del panel LCD.
- No utilice productos de limpieza con ácidos orgánicos, ya que la superficie del panel LCD se puede deteriorar o incluso cambiar de color.

Cómo limpiar la carcasa

- Desconecte el cable de alimentación
- Limpie con cuidado la carcasa utilizando un paño suave
- Para limpiar la carcasa, humedezca el paño con detergente neutro y agua, páselo por la carcasa y repáselo con otro paño seco.

NOTA: NO la limpie con benceno, diluyente, detergente alcalino, detergente con componentes alcohólicos, limpiacristales, cera, abrillantador, jabón en polvo ni insecticida. La carcasa no debe estar en contacto con goma o vinilo durante un largo período de tiempo. Estos tipos de líquidos y de materiales pueden hacer que la pintura se deteriore, se resquebraje o se despegue.

Instalación

Para el contenido de la caja, consulte la hoja de contenido impresa que se incluye en la caja.

Este dispositivo no puede utilizarse ni instalarse sin el soporte para mesa u otro accesorio de montaje para soporte. Para una instalación adecuada, se recomienda encarecidamente que se acuda a un técnico formado y autorizado por NEC. Si no se siguen los procedimientos de montaje estándar de NEC es posible que el equipo se dañe o el instalador sufra alguna lesión. La garantía del producto no cubre los daños causados por una instalación incorrecta. La garantía podría quedar anulada en el caso de no seguir estas recomendaciones.

Montaje

NO monte el monitor por su cuenta. Pregunte a su proveedor. Para una instalación adecuada, se recomienda encarecidamente que se acuda a un técnico formado y cualificado. Le rogamos que inspeccione la ubicación donde se va a montar la unidad. El montaje en una pared o techo se realiza bajo responsabilidad del cliente. No todas las paredes y techos son aptas para soportar el peso de la unidad. La garantía del producto no cubre los daños causados por una instalación incorrecta, reformas o desastres naturales. La garantía podría quedar anulada en el caso de no seguir estas recomendaciones.

NO bloquee las ranuras de ventilación al montar accesorios u otros elementos.

Para personal cualificado de NEC:

Con el fin de garantizar una instalación segura, utilice dos o más escuadras para montar la unidad. Monte la unidad en dos puntos como mínimo en la ubicación de la instalación.

Por favor, tenga en cuenta las siguientes instrucciones cuando monte la unidad en una pared o techo.

- Cuando se utilicen accesorios adicionales que no estén aprobados por NEC, deben cumplir el método de montaje compatible con VESA (FDMIv1).
- NEC recomienda interfaces de montaje que cumplan con la norma UL1678 norteamericana.
- NEC recomienda encarecidamente que se utilicen tornillos de tamaño M6 (longitud de 10-12 mm más el grosor de escuadra y arandela). Si se utilizan tornillos superiores a 10-12 mm, compruebe la profundidad del orificio. (Fuerza de sujeción recomendada: 470 – 635 N•cm). El orificio de la escuadra debe ser inferior a $\varnothing 8,5$ mm.
- Antes de proceder al montaje, inspeccione la ubicación de instalación con el fin de garantizar que esta es lo suficientemente fuerte para soportar el peso la unidad montada y que la unidad no sufrirá daños.
- Consulte las instrucciones incluidas con el equipo de montaje para obtener información detallada.
- Asegúrese de que no quede ningún hueco entre el monitor y la escuadra.

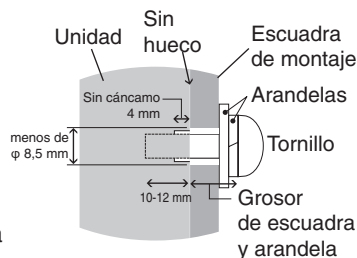

- En caso de utilizar la configuración de video wall durante un tiempo prolongado, puede producirse una ligera expansión de los monitores debida a los cambios de temperatura. Por lo tanto, se recomienda mantener un espacio de separación de más de un milímetro entre los bordes de los monitores adyacentes.
- Durante la instalación, no ejerza presión sobre la pantalla ni fuerce excesivamente ninguna de las partes del monitor al empujarlo o al apoyarse en él. Esto podría dañarlo o deformarlo.

Para evitar que el monitor LCD caiga de la pared o del techo, NEC recomienda encarecidamente el uso de un cable de seguridad.

Instale el monitor LCD en algún lugar de la pared o del techo lo suficientemente resistente como para soportar el monitor.

Prepare el monitor LCD utilizando accesorios de montaje como, por ejemplo, un gancho, un cáncamo u otras piezas de montaje, y, a continuación, asegúrelo con un cable. El cable instalado no debe estar tenso.

AVISO: No intente colgar el monitor usando un cable de seguridad de instalación. El monitor debe instalarse correctamente en un soporte compatible con VESA.

Antes de montarlo, asegúrese de que los accesorios de montaje sean lo suficientemente resistentes como para soportar el monitor LCD.

Instalación horizontal para el cable de seguridad

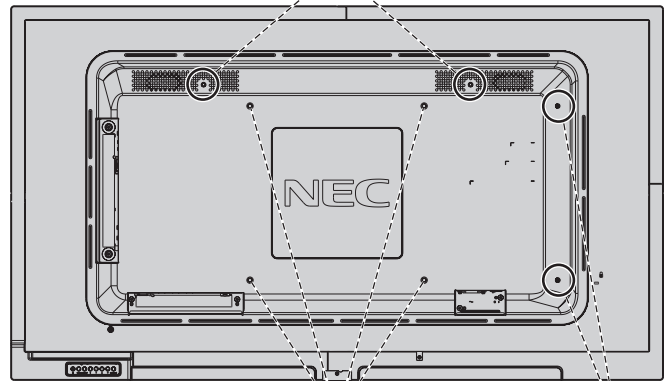

Interfaz de montaje VESA (M6)

Instalación vertical para la posición de seguridad

Instalación de un cable a un monitor

Utilice cáncamos para instalar un cable al monitor.

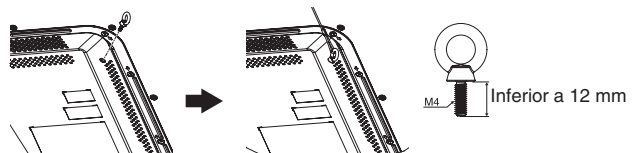

Ubicación de montaje

- El techo debe ser lo suficientemente fuerte como para soportar el monitor y los accesorios adicionales.
- NO lo instale en ubicaciones donde una puerta o un portón puedan golpear a la unidad.
- No lo instale en zonas donde la unidad estará sometida a vibraciones fuertes y polvo.
- NO instale el monitor junto a ninguna de las principales entradas de alimentación al edificio.
- NO instale el monitor donde alguien se pueda agarrar a la unidad o a los equipos montados, o colgarse de éstos fácilmente.
- Permita que haya una ventilación adecuada o aire acondicionado alrededor del monitor, de tal forma que el calor se pueda disipar adecuadamente del monitor y los equipos adicionales.

Montaje en los techos

- Asegúrese de que el techo es lo suficientemente resistente como para soportar el peso de la unidad y de los equipos de montaje con el transcurso del tiempo, en caso de terremotos, vibraciones inesperadas u otras fuerzas externas.
- Asegúrese de que la unidad se monte sobre una estructura sólida dentro del techo, como una viga maestra. Asegure el monitor utilizando pernos, arandelas de seguridad con resorte, arandelas y tuercas.
- NO lo monte en zonas que no dispongan de una estructura interna de soporte. NO utilice tornillos de madera o tornillos de anclaje para montarlo. NO monte la unidad en el techo ni en dispositivos colgantes.

Mantenimiento

- Compruebe periódicamente que no haya tornillos no apretados, separaciones, distorsiones u otras anomalías que se puedan producir con los equipos de montaje. En caso de que se detecte un problema, consulte a personal cualificado para obtener asistencia.
- Compruebe periódicamente la ubicación de montaje por si aprecia señales de daños o debilidades que se produzcan a lo largo del tiempo.

Orientación

- Al utilizar el monitor en posición vertical, este debe girarse hacia la derecha, de modo que el lado izquierdo se mueva hacia arriba y el derecho, hacia abajo. De este modo se facilitará una ventilación adecuada y se prolongará la duración del monitor. Una ventilación incorrecta puede acortar la vida útil del monitor.

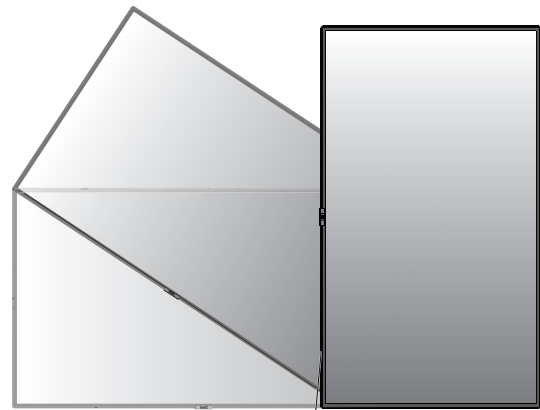

Diodo luminoso

Cambio de la posición del adorno con el logotipo de NEC

Al utilizar el monitor en posición vertical, la posición del adorno con el logotipo de NEC se puede cambiar.

Para extraer el adorno con el logotipo utilice un destornillador para quitar el tornillo y extraer el adorno.

Para colocar el adorno con el logotipo: ajuste las protusiones del adorno con el logotipo en el agujero para la protusión que hay en el biselado. Asegúrese de que el agujero para el tornillo del adorno con el logotipo coincide con el agujero en el biselado. Coloque el adorno con el logotipo con el tornillo destinado a tal fin.

(Fuerza de sujeción recomendada: 30-40 N•cm).

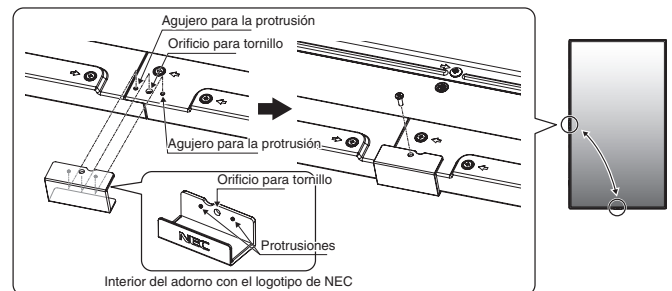

AVISO: No use ningún otro tornillo para colocar el adorno del monitor.

Colocación de los accesorios de montaje

El monitor está diseñado para su uso con el sistema de montaje VESA.

1. Colocación de los accesorios de montaje

Procure no inclinar el monitor mientras coloca los accesorios.

Interfaz de montaje VESA (M6)

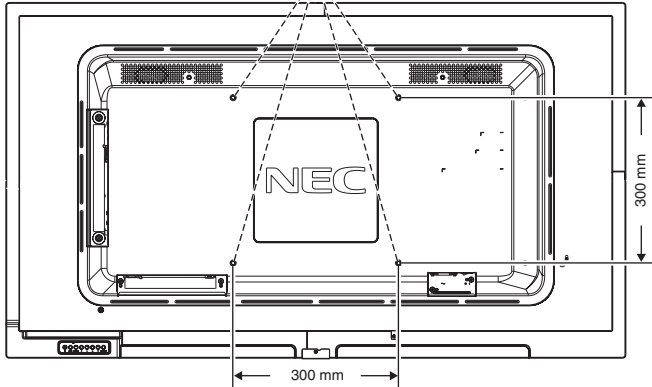

Los accesorios adicionales se pueden colocar con el monitor boca abajo. Para evitar dañar la parte frontal, coloque la lámina protectora en la mesa debajo del monitor LCD. La lámina protectora envuelve el monitor LCD en el embalaje original. Asegúrese de que no hay nada en la mesa que pueda dañar el monitor.

Si se utilizan accesorios de montaje que no cumplen las indicaciones NEC ni están aprobados por éste, deben cumplir el estándar Interfaz de Montaje de Dispositivo Plano (FDMI) de la VESA.

NOTA: Antes de instalarlo, asegúrese de colocarlo en una superficie plana con suficiente espacio.

2. Instalación y extracción del soporte para mesa opcional

AVISO: Dos o más personas deberán instalar y retirar el soporte.

Para la instalación, siga las instrucciones incluidas en el soporte o en el equipo de montaje. Utilice sólo los dispositivos recomendados por el fabricante.

NOTA: Use SÓLO los tornillos suministrados con el soporte para mesa opcional. Al instalar, no coloque sus manos sobre el monitor, ni le aplique ninguna fuerza. El monitor puede deformarse.

Al instalar el soporte del monitor LCD, sostenga la unidad con cuidado para evitar pellizcarse los dedos.

NOTA: Use el ST-401. Consulte el manual del usuario del ST-401 para obtener más información.

Ajuste de la altura

1. Las líneas de la barra de soporte indican las alturas de ajuste. Ajuste el tubo a las líneas.

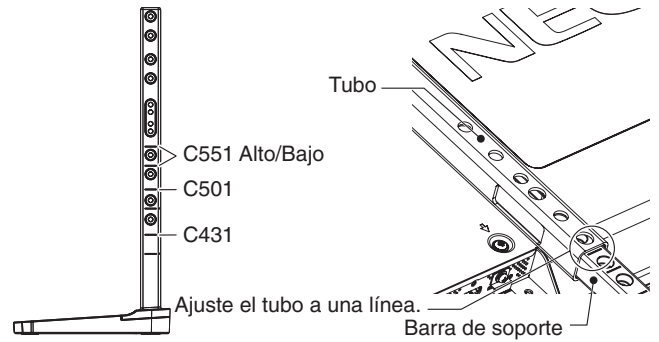

2. Instale la barra de soporte y el tubo con los tornillos que se incluyen. Atornille los dos tornillos en los agujeros del tubo.

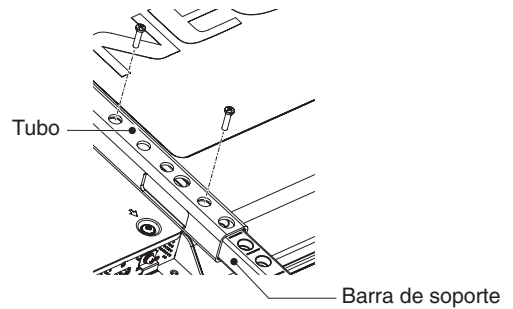

NOTA: Instalar el monitor a una altura errónea puede causar su caída. Instale el monitor a la altura correcta.

3. Requisitos de ventilación

Cuando el montaje se haga en un espacio cerrado o empotrado, deje la suficiente separación entre el monitor y la pared para asegurar que el calor se dispersa, como se muestra abajo.

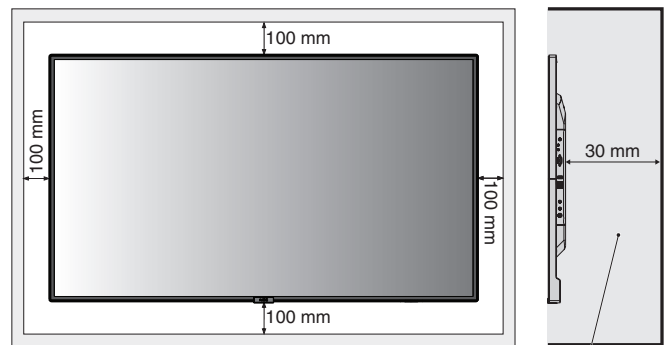

Debe ser inferior a los 40 grados Celsius.

Permita que haya una ventilación adecuada o aire acondicionado alrededor del monitor, de tal forma que el calor se pueda disipar adecuadamente de la unidad y de los equipos adicionales, sobre todo si utiliza monitores en una configuración de varias pantallas.

NOTA: La calidad del sonido de los altavoces internos será distinta en función de la acústica de la sala.

Denominación de las piezas y funciones

Panel de control

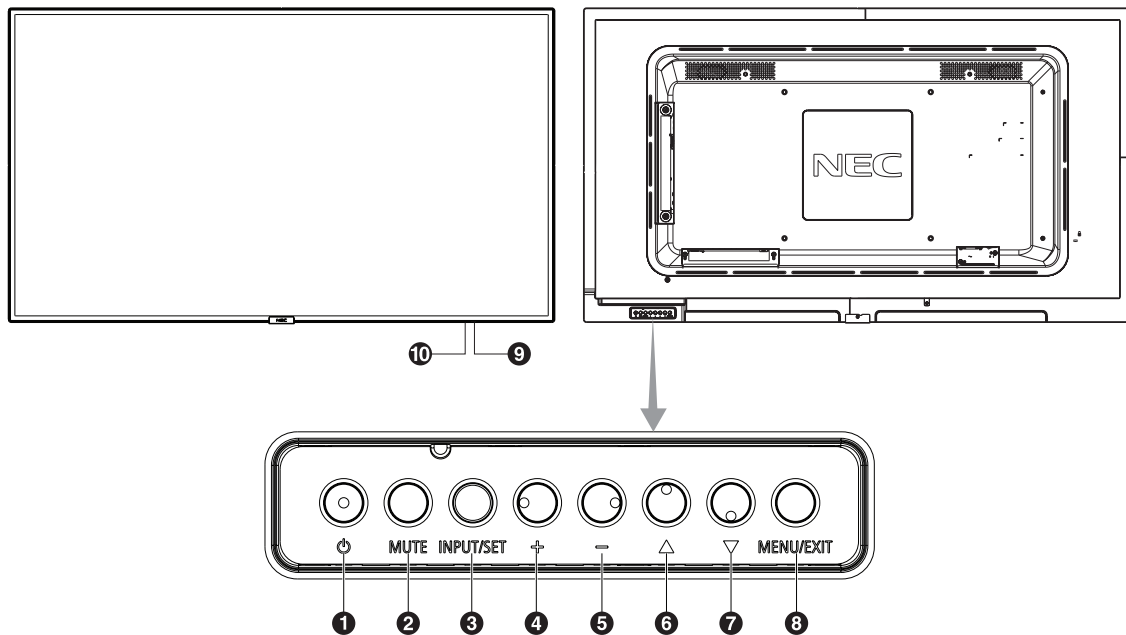

1 Botón de encendido (⏻)

Enciende el monitor y activa el modo en espera. Véase también la página 16.

2 Botón de silencio (MUTE)

Activa y desactiva la función de silencio.

3 Botón de entrada/ajustes (INPUT/SET)

ENTRADA (INPUT): Permite cambiar entre las entradas siguientes. [DisplayPort], [HDMI1], [HDMI2], [HDMI3], [VGA (YPbPr/RGB)], [VIDEO], [MP]. Estas son únicamente las entradas disponibles, mostradas con su nombre predeterminado de fábrica.

AJUSTES (SET): Cuando se muestra el OSD (On Screen Display, Visualización en pantalla), este botón actúa como un "botón de ajuste" cuando se realiza la selección.

4 Botón Más (+)

Aumenta el nivel de salida de audio cuando el menú OSD está apagado.

Tiene la misma función que el botón (+) para incrementar el ajuste en el menú OSD.

5 Botón Menos (-)

Reduce el nivel de salida de audio cuando el menú OSD está apagado.

Tiene la misma función que el botón (-) para reducir el ajuste en el menú OSD.

6 Botón Arriba (▲)

Activa el menú OSD cuando no está en funcionamiento.

Tiene la misma función que el botón ▲ que permite desplazar el área seleccionada arriba para seleccionar las opciones de ajuste en el menú OSD.

7 Botón Abajo (▼)

Activa el menú OSD cuando no está en funcionamiento.

Tiene la misma función que el botón ▼ que permite desplazar el área seleccionada abajo para seleccionar las opciones de ajuste en el menú OSD.

8 Botón de menú/salida (MENU/EXIT)

Activa el menú OSD cuando no está en funcionamiento.

Tiene la misma función que el botón de retroceso de OSD: llevar al menú OSD anterior.

Tiene la misma función que el botón EXIT, cerrar OSD y volver al menú principal.

9 Sensor del mando a distancia e indicador de corriente

Recibe la señal del mando a distancia (cuando se utiliza el mando a distancia inalámbrico). Véase también la página 11. Se enciende la luz azul cuando el monitor LCD está en modo activo*.

Verde y ámbar parpadean alternativamente cuando la función "AJUSTES DE PROGRAMA" está activada*1.

Cuando se detecta un fallo de componente en el monitor, el indicador parpadea en rojo o en una combinación de rojo y azul.

* Si selecciona "APAG." en "INDICADOR DE CORRIENTE" (véase la página 35), el LED no se iluminará cuando el monitor LCD esté en modo activo.

*1 Si selecciona "APAG." en "INDICADOR PROGRAMA" (véase la página 35), el LED no parpadeará.

NOTA: Consulte INDICADOR DE CORRIENTE (véase la página 35).

10 Sensor de luz ambiental

Detecta el nivel de luz ambiental que permite ajustar el monitor automáticamente en la configuración de la luz de fondo, permitiendo así más comodidad para la vista. No cubra este sensor. Véase la página 34.

Panel del terminal

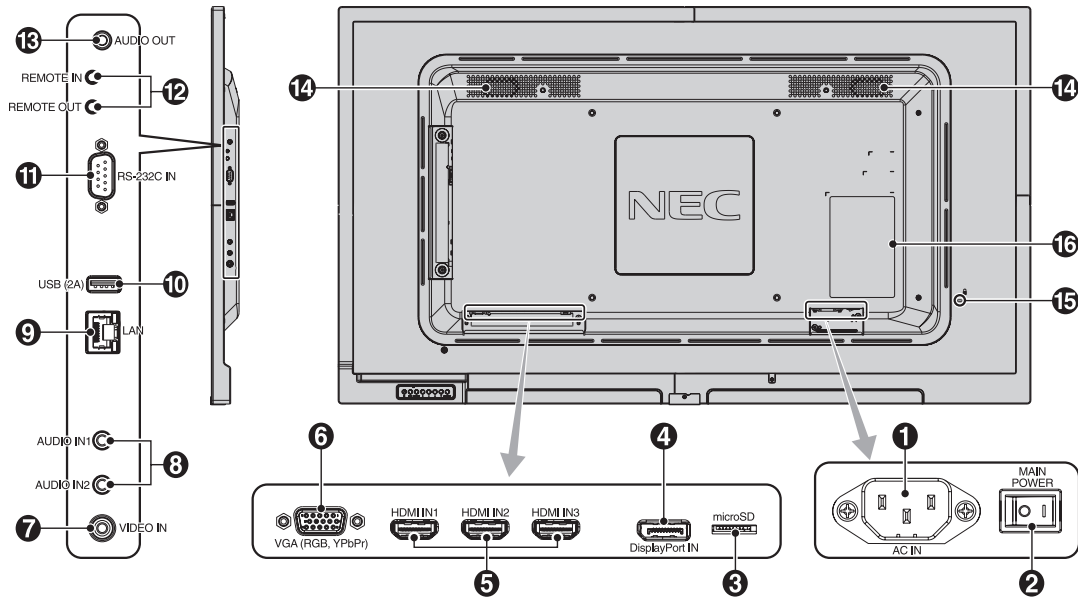

1 Conector de entrada CA

Conecta el cable de alimentación que se suministra con el producto.

2 Interruptor principal de encendido

Interruptor de encendido/apagado para encender y apagar el monitor.

3 Ranura de tarjeta microSD

Inserte una tarjeta de memoria microSD. Para usar el reproductor multimedia, conecte una tarjeta de memoria microSD a este puerto (véase la página 19). Para instalar la tapa de la ranura para la tarjeta microSD, consulte “Instalación de la tapa de la ranura para la tarjeta microSD” (véase la página 19).

4 DisplayPort IN

Entrada de señales de DisplayPort.

5 HDMI IN1/IN2/IN3

Entrada de señales de HDMI digital.

6 VGA IN (Mini D-Sub de 15 pines)

Entrada de señales analógicas RGB desde un ordenador personal u otro equipo de RGB. Esta entrada puede utilizarse con una fuente RGB o YPbPr. Seleccione el tipo de la señal en OPCIÓN DE TERMINAL. Véase la página 31.
NOTA: Cuando utilice este conector para YPbPr, use un cable de señal adecuado. Si tiene alguna duda, consulte a su proveedor.

7 Video IN

Entrada de señal de vídeo compuesta.

8 Audio IN1/IN2

Entrada de señal de audio desde un equipo externo, como ordenadores o reproductores.

9 Puerto LAN IN (RJ-45)

Conexión LAN. Véase la página 41.

10 Puerto USB

USB (2A): Puerto del dispositivo de almacenamiento USB. Para usar el reproductor multimedia, conecte el dispositivo de almacenamiento USB a este puerto (véase la página 15).

11 RS-232C IN (D-Sub de 9 pines)

Conecte la entrada RS-232C de un equipo externo, como un ordenador, para controlar las funciones RS-232C.

12 Remote IN/OUT

Se usa para conectar otra pantalla para crear una función de “cadena margarita”. Utilice el sensor opcional conectándolo a su monitor.

NOTA: No utilice este conector para ningún otro propósito.

13 Audio OUT

Para dar salida a la señal de audio desde AUDIO IN1/IN2, DisplayPort y HDMI a un dispositivo externo (receptor estéreo, amplificador, etc.).

NOTA: Este conector no es un terminal de auriculares.

14 Altavoz interno

15 Ranura de seguridad

Cerradura de seguridad y protección contra robos compatible con los cables/equipos de seguridad Kensington. Para los productos, visite la web de Kensington.

16 Etiqueta de clasificación

Mando a distancia

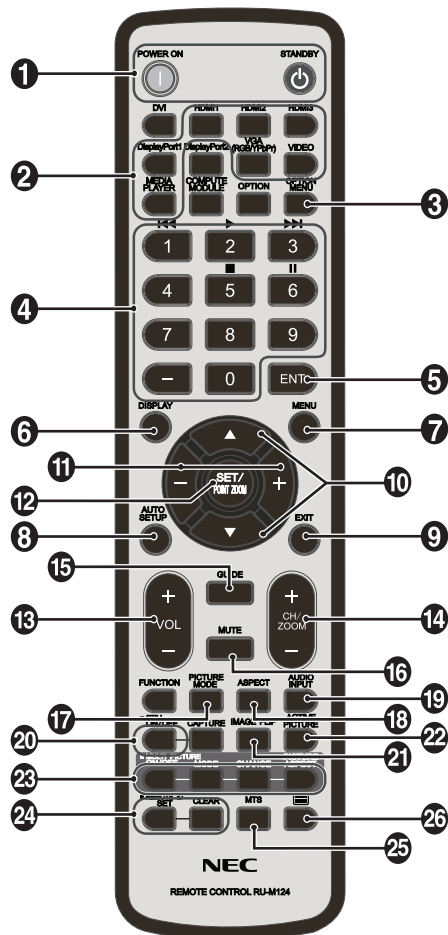

1 Botón POWER ON/STANDBY

Enciende el monitor y activa el modo en espera.

2 Botón INPUT

Selecciona la señal de entrada.

La señal de entrada del reproductor multimedia se muestra como MP.

3 Botón OPTION MENU (Este botón no funciona)

4 TECLADO

Pulse los botones para establecer y cambiar contraseñas, cambiar de canal y establecer el ID REMOTO. Los botones de abajo se usan para el CEC (Consumer Electronics Control, Control de electrónica de consumo) (véase la página 35) y la función del reproductor multimedia (véase la página 18): 1 ◀◀, 2 ▶▶, 3 ▶▶▶, 5 ■, 6 ||.

5 Botón ENT (Este botón no funciona)

Confirma AUTOREPR. CARPETA en el reproductor multimedia.

6 Botón DISPLAY

Activa o desactiva la información OSD. Véase la página 24. Si bloquea los botones de control remoto utilizando la función AJUSTES BLOQUEO IR, puede desbloquear los botones manteniendo este botón pulsado durante más de 5 segundos.

7 Botón MENU

Activa o desactiva el modo de menú.

8 Botón AUTO SET UP

Accede al menú de configuración automática. Véase la página 27.

9 Botón EXIT

Vuelve al menú previo dentro del menú OSD.

10 Botón ARRIBA/ABAJO (▲/▼)

Tiene la misma función que el botón ▲▼ que permite desplazar el área seleccionada arriba o abajo para seleccionar las opciones de ajuste en el menú OSD.

11 Botón MÁS/MENOS (+/-)

Aumenta o disminuye el nivel de ajuste dentro de la configuración del menú OSD.

12 Botón SET/POINT ZOOM

SET: Cuando se muestra el OSD, este botón actúa como un "botón de ajuste" cuando realiza la selección.

POINT ZOOM: Cuando no se muestra el OSD, este botón actúa como "botón de punto zoom".

13 Botón BAJAR/SUBIR VOLUMEN (VOL +/-)

Aumenta o reduce la señal de salida de audio.

14 Botón AUMENTAR/DISMINUIR ZOOM (CH/ZOOM +/-)

Aumenta o reduce el nivel de zoom.

Consulte la información sobre POINT ZOOM (véase la página 49).

15 Botón GUIDE (Este botón no funciona)

16 Botón MUTE

Activa y desactiva la función de silencio.

17 Botón PICTURE MODE

Selecciona el modo de imagen, [HIGHBRIGHT], [STANDARD], [sRGB], [CINEMA], [CUSTOM1], [CUSTOM2]. Véase la página 25.

HIGHBRIGHT: para imágenes en movimiento, por ejemplo, DVD.

STANDARD: para imágenes.

sRGB: para imágenes de texto.

CINEMA: para películas.

CUSTOM1 y CUSTOM2: ajuste personalizado.

18 Botón ASPECTO

Selecciona el aspecto de la imagen: [COMPLETA], [ANCHA]*, [1:1], [ZOOM] y [NORMAL]. Véase la página 17.

* Solo para entradas HDMI1, HDMI2, HDMI3 y VGA (YPbPr).

19 Botón AUDIO INPUT

Selecciona la fuente de entrada de audio de [IN1], [IN2], [DisplayPort], [HDMI1], [HDMI2], [HDMI3], [MP].

20 Botón STILL

Botón ON/OFF: Activa y desactiva el modo de imagen fija.

NOTA: Esta función se desactiva al seleccionar PROTECTOR PANTALLA, PUNTO ZOOM, TILE MATRIX. SUBTÍTULOS no está disponible cuando está activado el modo de imagen fija STILL.

21 Botón INVERTIR IMAGEN (Este botón no funciona)

22 Botón IMAGEN ACTIVA (Este botón no funciona)

23 Botón IMAGEN MÚLTI. (Este botón no funciona)

24 Botón REMOTE ID

Activa la función ID REMOTO. Véase la página 37.

25 Botón MTS (Este botón no funciona)

26 Botón  (Este botón no funciona)

NOTA: Los botones que no tienen explicación no funcionan.

Funcionamiento del mando a distancia

Apunte con la parte superior del mando a distancia hacia el sensor de control remoto del monitor LCD mientras pulsa el botón.

Utilice el mando a una distancia máxima de 7 m desde la parte frontal del sensor del mando a distancia, o bien dentro de un ángulo horizontal y vertical de 30°, a una distancia máxima de 3,5 m.



Aviso: Es importante tener en cuenta que el sistema de control remoto puede no funcionar cuando el sensor de control remoto recibe la luz directa del sol o está sometido a una fuerte iluminación o cuando hay algún objeto entre el mando a distancia y el sensor del monitor.

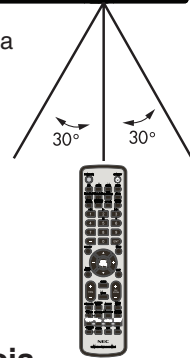

Manejo del mando a distancia

- No lo exponga a golpes fuertes.
- Evite el contacto del mando a distancia con agua u otros líquidos. Si el mando a distancia se moja, séquelo inmediatamente.
- Evite exponerlo al calor y al vapor.
- No abra el mando a distancia excepto para colocar las pilas.

Ajust

1. Determine la ubicación de la instalación

AVISO: La instalación del monitor LCD debe realizarla un técnico cualificado. Póngase en contacto con el proveedor para obtener más información.

AVISO: SE NECESITAN AL MENOS DOS PERSONAS PARA MOVER O INSTALAR EL MONITOR LCD. Si no se tiene en cuenta esta advertencia y el monitor LCD se cae, podría causar lesiones.

AVISO: Evite montar o utilizar el monitor boca abajo.

AVISO: Este monitor LCD tiene sensores de temperatura internos. Si el monitor LCD se calienta demasiado, aparece el menú "Aviso". En caso de aparecer el menú "Aviso", deje de utilizar la unidad para que se enfríe. Si el monitor LCD se utiliza en un área cerrada o si el panel LCD se cubre con una pantalla protectora, compruebe la temperatura interna del monitor mediante el control "ESTADO TEMPERATURA" del menú OSD (véase la página 32).

IMPORTANTE: Coloque la lámina protectora debajo del monitor para que no se raye el panel LCD. La lámina protectora envuelve el monitor en el embalaje original.

2. Instale las pilas del mando a distancia

El mando a distancia funciona con dos pilas AAA de 1,5 V. Para colocar las pilas o cambiarlas:

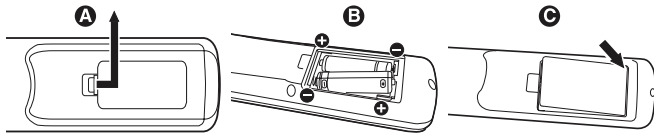

- Presione la tapa y desplácela para abrirla.
- Coloque las pilas siguiendo la indicación de los polos (+) y (-) que hay en el receptáculo.
- Vuelva a colocar la tapa.

AVISO: El uso incorrecto de las pilas puede provocar fugas o roturas en las mismas.

NEC recomienda el siguiente uso de pilas:

- Coloque las pilas "AAA" de manera que la indicación de los polos (+) y (-) de cada pila corresponda a la indicación (+) y (-) del compartimento.
- No mezcle distintas marcas de pila.
- No mezcle pilas nuevas y viejas. Si lo hace, puede acortar la duración de la pila o hacer que se produzcan fugas de líquidos en ella.
- Retire inmediatamente las pilas agotadas para evitar que el ácido de las mismas se derrame en el compartimento.
- Si cae ácido, no lo toque, ya que puede dañarle la piel.

NOTA: Si no va a utilizar el mando a distancia durante un periodo de tiempo prolongado, retire las pilas.

3. Conecte el equipo externo (véase la página 14 y página 15)

- Para proteger el equipo externo, apague el interruptor principal antes de realizar las conexiones.
- Si desea obtener más información, consulte el manual del usuario del equipo.

NOTA: No conecte ni desconecte cables al encender el monitor o cualquier otro equipo externo, ya que esto podría originar la pérdida de la imagen del monitor.

4. Conecte el cable de alimentación que se suministra con el producto

- El equipo debería estar instalado cerca de un enchufe de fácil acceso.
- Sujete el cable de alimentación al monitor LCD con el tornillo y la abrazadera.
- Introduzca completamente los terminales de contacto en la toma de corriente. Si la conexión no queda bien sujeta puede deteriorarse la imagen.

NOTA: Consulte el apartado "Medidas de seguridad y mantenimiento" de este manual del usuario para asegurarse de que selecciona el cable de alimentación de CA adecuado. (Fuerza de sujeción recomendada: 139 - 189 N•cm).

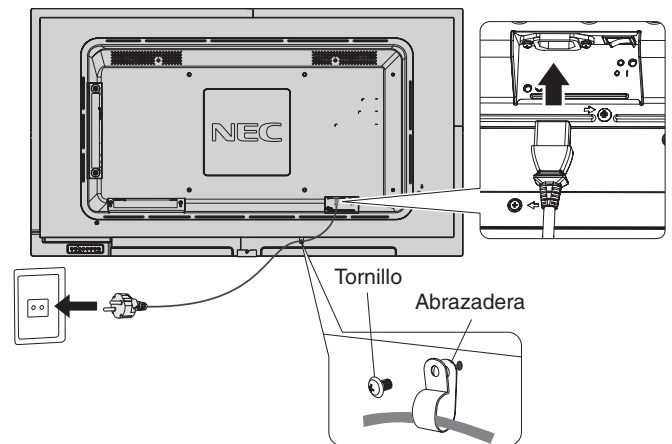

5. Encienda todos los equipos externos

Una vez que los equipos estén conectados al ordenador, encienda primero el ordenador.

6. Funcionamiento del equipo externo

Muestre la señal de la pantalla desde la fuente de entrada deseada.

7. Ajuste el sonido

Realice los ajustes de volumen necesarios.

8. Ajuste la pantalla (véase la página 27 y página 28)

Realice ajustes en la posición de la imagen, si es preciso.

9. Ajuste la imagen (véase la página 28)

Si es necesario, realice ajustes, como la luz de fondo o el contraste.

10. Ajustes recomendados

Para reducir el riesgo de la “Persistencia de la imagen”, ajuste los siguientes elementos en función de la aplicación utilizada: “PROTECTOR PANTALLA”, “COLOR DEL BORDE” (véase la página 32), “FECHA Y HORA” (véase la página 30), “AJUSTES DE PROGRAMA” (véase la página 29).

Conexiones

NOTA: No conecte ni desconecte cables al encender el interruptor principal del monitor o cualquier otro equipo externo, ya que esto podría originar la pérdida de la imagen del monitor.

NOTA: Utilice un cable de audio sin resistor integrado. Si utiliza un cable de audio con resistor integrado se reduce el sonido.

Antes de realizar las conexiones:

- * En primer lugar, apague todos los equipos acoplados y realice las conexiones.
- * Consulte el manual del usuario incluido con cada pieza del equipo.
- * Se recomienda encarecidamente que para conectar o desconectar al monitor un dispositivo de almacenamiento USB o una tarjeta de memoria microSD compruebe que la alimentación principal del monitor esté apagada.

Esquema de conexiones eléctricas

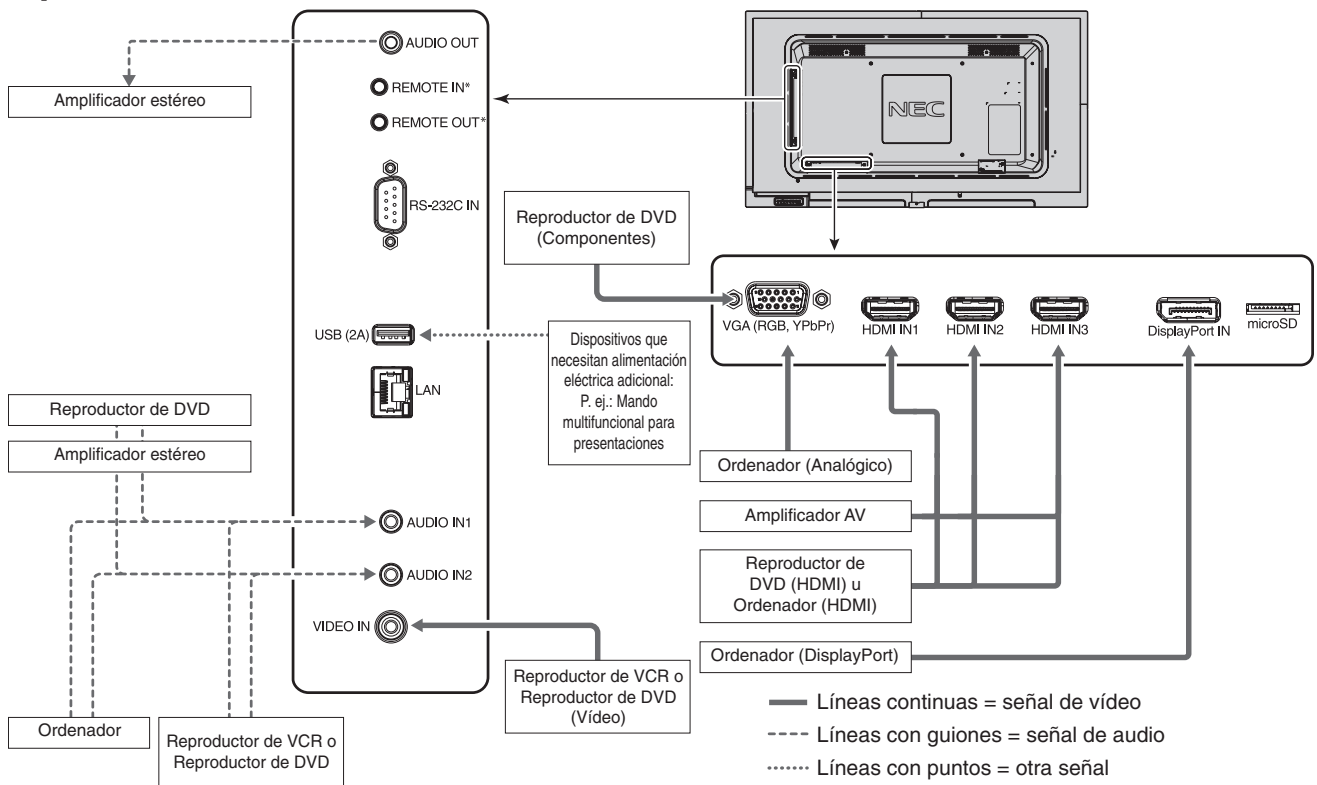

*: Varios monitores pueden tener sus puertos de ENTRADA/SALIDA REMOTA conectados en forma de "cadena margarita". Esto permite usar un kit sensor remoto opcional para usar para varios monitores. Hay un límite al número de monitores que se pueden conectar en forma de "cadena margarita" (vea la página 37).

Equipo conectado	Conexión de terminal	Ajustes en OPCIÓN DE TERMINAL	Nombre de señal de entrada	Conexión de terminal de audio	Botón de entrada en el mando a distancia
AV*2	DisplayPort IN	NIVEL DE VIDEO: ORIG./AMPL.*1	DisplayPort	DisplayPort	DisplayPort
	HDMI IN1	NIVEL DE VIDEO: ORIG./AMPL.*1	HDMI1	HDMI1	HDMI1
	HDMI IN2	NIVEL DE VIDEO: ORIG./AMPL.*1	HDMI2	HDMI2	HDMI2
	HDMI IN3	NIVEL DE VIDEO: ORIG./AMPL.*1	HDMI3	HDMI3	HDMI3
	VGA (RGB, YPbPr)	MODO VGA: RGB	VGA (RGB)	IN1/IN2	VGA (RGB/YPbPr)
	VGA (RGB, YPbPr)	MODO VGA: YPbPr	VGA (YPbPr)	IN1/IN2	VGA (RGB/YPbPr)
PC*3	VIDEO IN	—	VIDEO	IN1/IN2	VIDEO
	DisplayPort IN	NIVEL DE VIDEO: ORIG./AMPL.*1	DisplayPort	DisplayPort	DisplayPort
	HDMI IN1	NIVEL DE VIDEO: ORIG./AMPL.*1	HDMI1	HDMI1	HDMI1
	HDMI IN2	NIVEL DE VIDEO: ORIG./AMPL.*1	HDMI2	HDMI2	HDMI2
	HDMI IN3	NIVEL DE VIDEO: ORIG./AMPL.*1	HDMI3	HDMI3	HDMI3
	VGA (RGB, YPbPr)	MODO VGA: RGB	VGA (RGB)	IN1/IN2	VGA (RGB/YPbPr)
VGA (RGB, YPbPr)	MODO VGA: YPbPr	VGA (YPbPr)	IN1/IN2	VGA (RGB/YPbPr)	
	VIDEO IN	—	VIDEO	IN1/IN2	VIDEO

*1: Establezca el ajuste adecuado para la señal de entrada.

*2: Se recomienda establecer el modo YUV en MODO HDMI/DisplayPort (vea la página 31).

*3: Se recomienda establecer el modo RGB en MODO HDMI/DisplayPort (vea la página 31).

Conexión de un ordenador personal

Si conecta su ordenador al monitor LCD podrá reproducir la salida de señal de vídeo del ordenador. Puede que algunas tarjetas de visualización no admitan la resolución necesaria para una adecuada reproducción de las imágenes. El monitor LCD mostrará una imagen adecuada al ajustar automáticamente la cadencia predefinida.

<Cadencia predefinida típica>

Resolución	Frecuencia de exploración		VGA	HDMI	DisplayPort 1.1a	Notas
	Horizontal	Vertical				
640 x 480	31,5 kHz	60 Hz	Sí	Sí	Sí	
800 x 600	37,9 kHz	60 Hz	Sí	Sí	Sí	
1024 x 768	48,4 kHz	60 Hz	Sí	Sí	Sí	
1280 x 720	45,0 kHz	60 Hz	Sí	Sí	Sí	
1280 x 768	47,8 kHz	60 Hz	Sí	Sí	Sí	
1280 x 800	49,7 kHz	60 Hz	Sí	Sí	Sí	
1280 x 960	60,0 kHz	60 Hz	Sí	Sí	Sí	
1280 x 1024	64 kHz	60 Hz	Sí	Sí	Sí	
1360 x 768	47,7 kHz	60 Hz	No	Sí	Sí	
1366 x 768	47,7 kHz	60 Hz	Sí	Sí	Sí	
1400 x 1050	65,3 kHz	60 Hz	Sí	Sí	Sí	
1440 x 900	55,9 kHz	60 Hz	Sí	Sí	Sí	
1600 x 1200	75,0 kHz	60 Hz	Sí	Sí	Sí	Imagen comprimida
1680 x 1050	65,3 kHz	60 Hz	Sí	Sí	Sí	
1920 x 1080	67,5 kHz	60 Hz	Sí	Sí	Sí	Resolución recomendada
1920 x 1200	74,6 kHz	60 Hz	Sí	Sí	Sí	Imagen comprimida

Conexión de un reproductor o un ordenador con HDMI

- Utilice un cable HDMI con el logotipo HDMI.
- La señal puede tardar unos momentos en aparecer.
- Es posible que algunos controladores o tarjetas de visualización no permitan visualizar las imágenes adecuadamente.
- Si utiliza un ordenador con HDMI, establezca OVER SCAN en "AUTO" o en "OFF" (véase la página 28).
- Compruebe la tarjeta de vídeo cuando la imagen esté comprimida a 1920 x1080.
- Para elegir la salida de audio HDMI, seleccione [HDMI1], [HDMI2] o [HDMI3] en ENTRADA DE AUDIO en OSD o seleccione [HDMI1], [HDMI2] o [HDMI3] con el botón de ENTRADA DE AUDIO del control remoto.
- Si la alimentación principal del monitor se enciende después de encender un ordenador conectado al monitor, es posible que en algunas ocasiones no se muestren imágenes. En ese caso, apague el ordenador y vuélvalo a encender.

Conexión de un ordenador con DisplayPort

- Utilice el cable DisplayPort provisto del logotipo de conformidad de DisplayPort.
- La señal puede tardar unos momentos en aparecer.
- Al conectar un cable DisplayPort a un componente provisto de un adaptador de conversión de señales, es posible que no aparezca la imagen.
- El uso de cables DisplayPort activa una función de bloqueo. Cuando quite este cable, mantenga pulsado el botón de arriba para evitar el bloqueo.
- Para elegir la salida de audio DisplayPort, seleccione [DisplayPort] en ENTRADA DE AUDIO en OSD o seleccione [DisplayPort] con el botón de ENTRADA DE AUDIO del control remoto.
- Si la alimentación principal del monitor se enciende después de encender un ordenador conectado al monitor, es posible que en algunas ocasiones no se muestren imágenes. En ese caso, apague el ordenador y vuélvalo a encender.

Conexión de un dispositivo USB

USB (2A): Puerto USB Downstream (Tipo A).

Para usar la función de reproducción multimedia utilice este puerto.

- Asegúrese de que la forma y la orientación del conector al conectar el cable USB coinciden antes de conectar el dispositivo USB o el cable.
- Consulte la página de especificaciones para obtener información sobre alimentación eléctrica (véase la página 53, página 55 y página 54).
- Cuando use el puerto USB (2 A) como fuente de alimentación, use un cable USB que admita 2 A.
- No pliegue el cable USB. Puede calentarse o incluso encenderse.

Funcionamiento básico

Modos Encendido y Apagado

El indicador de corriente del monitor LCD se iluminará de color azul cuando esté encendido.

NOTA: El interruptor de alimentación principal debe estar en posición de encendido para encender el monitor con el mando a distancia o el botón de encendido.

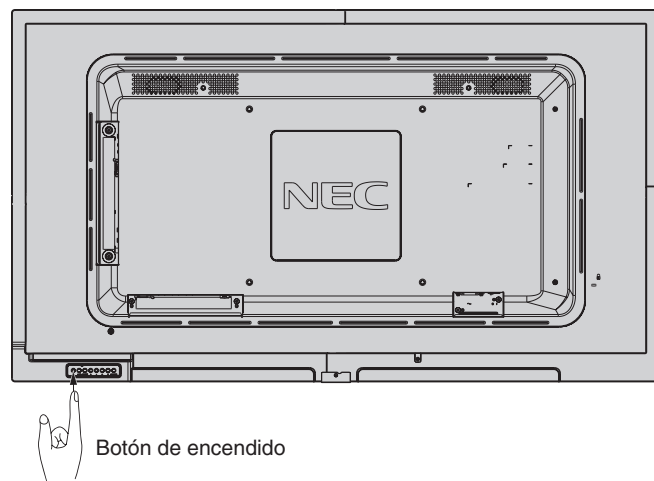
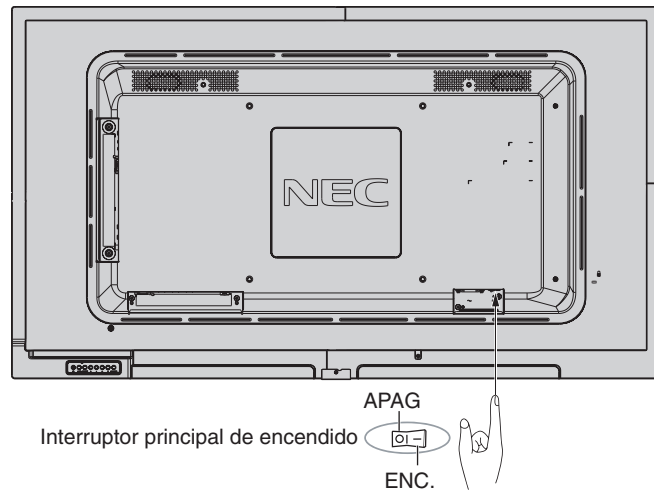

Utilizando el mando a distancia

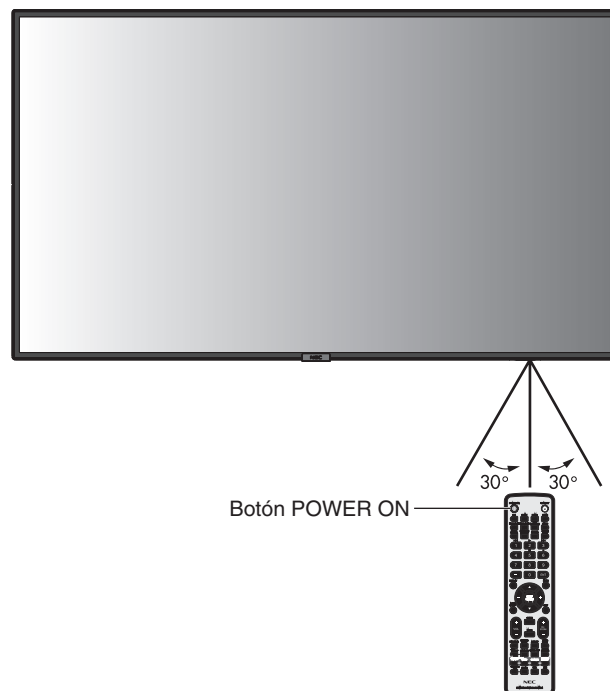

Indicador de corriente

Estado del indicador LED y patrón de iluminación	Condición	Recuperación
Azul brillante	Normal	
Parpadeo en verde*1	El monitor ha detectado que no hay ninguna señal de entrada durante un cierto período de tiempo, cuando DETECCIÓN ENTRADA no está en NINGUNA, ALIMENTACIÓN USB EN REPOSO está ACTIVADO, o INICIO RÁPIDO está ACTIVADO.	1. Encienda el monitor mediante el mando a distancia o el botón del monitor. 2. Envíe una entrada de señal AV al monitor.
Ámbar brillante	El monitor ha detectado que no hay una señal de entrada de AV [con entrada de señal de red] tras un cierto período de tiempo cuando DETECCIÓN ENTRADA está en NINGUNA, ALIMENTACIÓN USB EN REPOSO e INICIO RÁPIDO están en ACTIVADO.	
Parpadeo en ámbar	El monitor ha detectado que no hay una señal de entrada de AV [sin entrada de señal de red] tras un cierto período de tiempo cuando DETECCIÓN ENTRADA está en NINGUNA, ALIMENTACIÓN USB EN REPOSO e INICIO RÁPIDO están en ACTIVADO.	
Rojo brillante	Apague el monitor mediante el mando a distancia o el botón del monitor.	Encienda el monitor mediante el mando a distancia o el botón del monitor.

*1: El ajuste de la hora para AHORRO ENERGÍA AUTO está disponible en AHORRO DE ENERGÍA (véase la página 32).

NOTA: Si el indicador parpadea en rojo combinando una luz larga y otra breve, es posible que se haya producido una avería; póngase en contacto con su proveedor.

Utilización de la gestión de alimentación

Este monitor LCD cumple la función de DPM (Display Power Management, Gestión de la alimentación de pantallas) aprobada por la VESA.

La función de gestión de la alimentación es una función de ahorro de energía que reduce automáticamente el consumo de energía del monitor cuando no se utiliza durante un tiempo determinado el teclado ni el ratón.

Esto permite que el monitor LCD entre en modo de gestión de alimentación si la función AHORRO DE ENERGÍA del monitor está en ACTIVADO y ha pasado cierto período de tiempo desde que el monitor reconoció que "no hay señal de entrada". Se prolongará la vida del monitor y se reducirá el consumo de energía.

NOTA: En función del ordenador y la tarjeta de visualización que se utilice, es posible que esta opción no funcione.
Cuando se pierda la señal de vídeo, el monitor se apagará automáticamente tras un período de tiempo preestablecido.

Aspecto

Para VIDEO, VGA (RGB, YPbPr)

FULL → ZOOM → NORMAL



Para DisplayPort

FULL → 1:1 → ZOOM → NORMAL



Para HDMI1, HDMI2, HDMI3

FULL → WIDE → 1:1 → ZOOM → NORMAL



Relación de la imagen	Visión no cambiada*3	Selección recomendada para el aspecto de la imagen*3
4:3		NORMAL
Comprimir		FULL (COMPLETA)
Buzón		WIDE (ANCHA)

*3 Las áreas grises indican las partes de la pantalla que no se usan.

NORMAL: Reproduce la relación de aspecto que se envía desde la fuente.

FULL (COMPLETA): Se muestra a pantalla completa.

WIDE (ANCHA): Amplía la señal con formato 16:9 para que ocupe la pantalla.

1:1: Muestra la imagen en formato de 1 x 1 píxeles.

ZOOM

La imagen se puede ampliar hasta superar el área activa de la pantalla.

La imagen que queda fuera del área activa de la pantalla no se muestra.

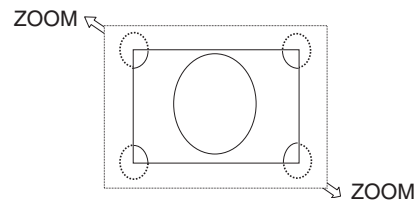

Reproductor Multimedia

Reproduce datos guardados como, por ejemplo, imágenes fijas o en movimiento, BGM (Background Music, Música de fondo) en un dispositivo de almacenamiento USB o una tarjeta de memoria microSD conectada al monitor.

Menú principal del explorador

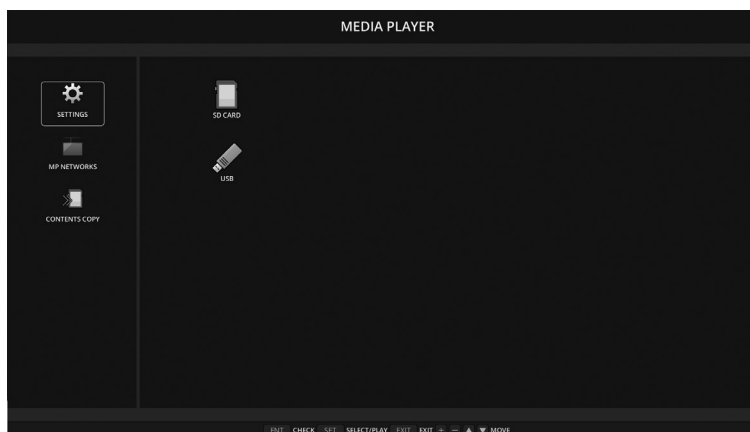

- Seleccione [AJUSTES] para cambiar los ajustes del reproductor multimedia.
- Aunque “REPRODUCCIÓN AUTOMÁTICA” se haya establecido como “PASE DE DIAPOSITIVAS” en “AJUSTES”, el monitor empezará una “REPRODUCCIÓN AUTOMÁTICA” en los siguientes casos:
 - Al conectar un dispositivo de almacenamiento USB al puerto USB (2 A), con el monitor ya encendido y la primera pantalla del reproductor multimedia visualizada.
 - Cuando la señal de entrada cambia a MP y ya hay un dispositivo de almacenamiento USB conectado al puerto USB (2A) del monitor.

Para empezar la “REPRODUCCIÓN AUTOMÁTICA”, el sistema buscará automáticamente en la carpeta establecida en el campo CARPETA de los ajustes de REPRODUCCIÓN AUTOMÁTICA, en el dispositivo de almacenamiento USB y a continuación mostrará las películas o imágenes fijas. Las imágenes y películas se mostrarán según el orden de “clasificación”.

NOTA: El visor solo puede reconocer 1 dispositivo de almacenamiento USB.

Cuando el reproductor multimedia esté activo, al pulsar los botones del panel de control aparecerá una ventana. En la ventana que se abre puede seleccionar si quiere controlar el OSD o el reproductor multimedia.

El contenido del reproductor multimedia no se reproduce si TILE MATRIX está activo.

Si el monitor se usa en posición vertical, establezca ROTACIÓN DE OSD en VERTICAL. La orientación de la imagen cambiará según lo que haya establecido en ROTACIÓN DE OSD.

Si reproduce una imagen en movimiento con el monitor en posición vertical, utilice la imagen en movimiento girada 90° en sentido contrario al de las agujas del reloj.

Archivos visualizables/reproducibles

Still

Formatos soportados

Extensiones de archivo	Compatible
.jpg, .jpeg, .jpe	Baseline, Progresivo, RGB, CMYK
.png	Entrelazado, un canal α

Imagen en movimiento

Formatos soportados

Extensiones de archivo	Códec de vídeo	Códec de audio
.mpg, .mpeg	MPEG1, MPEG2	MPEG Audio Layer3 (Abreviatura: MP3) AAC-LC (Abreviatura: AAC), LPCM
.wmv	H.264, WMV	MP3, WMA Estándar, WMA 9/10 Profesional
.mp4	H.264	MP3, AAC
.mov	H.264	MP3, AAC
.flv, .f4v	H.264	MP3, AAC

BGM

Formatos soportados

Extensiones de archivo	Códec de audio
.wav	LPCM
.mp3	MP3

Información

Elemento	Condiciones	
Resolución	JPEG	5000x5000
	PNG	4000x4000
	MPEG1	480@30fps
	MPEG2	MP@ML, MP@HL, 1080p@30fps / 1080i@60fps
	H.264	High profile Lv.4.2, 1080p@30fps / 1080i@60fps
	WMV	Advanced@L3, Simple y Main
Tasa de bits de vídeo	-	Hasta 15Mbps
Frecuencia de muestreo de audio	-	Hasta 48KHz
Tasa de bits de audio	MP2	Hasta 384Kbps
	MP3	Hasta 320Kbps
	AAC	Hasta 1440Kbps

NOTA: Dependiendo del archivo, es posible que se pueda reproducir a pesar de cumplir todas las condiciones especificadas arriba.
Dependiendo del entorno de red, el tipo de dispositivo de almacenamiento USB y la tasa de bits del archivo, es posible que las imágenes fijas no se puedan reproducir.
No se pueden reproducir archivos con DRM (Digital Right Management, Gestión de derechos digitales).
La resolución máxima de una imagen en movimiento es 1920 (horizontal) x 1080 (vertical).

Tarjeta de memoria microSD compatible

Formatee una tarjeta de memoria USB en formato FAT32 o FAT16.

Para formatear una tarjeta de memoria microSD consulte el manual de usuario del ordenador o el archivo Ayuda.

Información

Se admiten tarjetas microSDHC de hasta 32 GB.

NOTA: No se garantiza el funcionamiento con todas las tarjetas de memoria microSD del mercado.
microSD con CPRM no es compatible.
No se admite microSD UHS-1 o UHS-2.

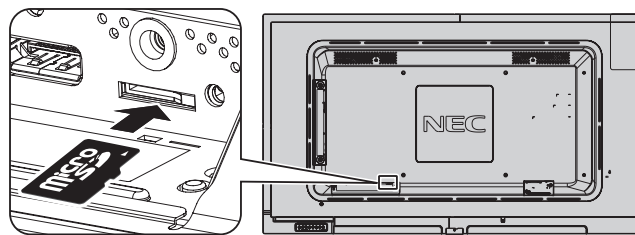

- Cuando vaya al insertar una tarjeta de memoria microSD, compruebe que la orientación de la tarjeta sea la adecuada y luego insértela correctamente.
- Al expulsar una tarjeta de memoria microSD de su correspondiente ranura, presione levemente la tarjeta por el medio hacia dentro y suéltela para poder retirarla.

Instalación de la tapa de la ranura para la tarjeta microSD

Para fijar la tarjeta de memoria microSD, recomendamos instalar la tapa de la ranura para la tarjeta microSD.

Inserte el borde de la tapa de la tarjeta microSD en la ranura. (Fuerza de sujeción recomendada: 139 - 189 N•cm).

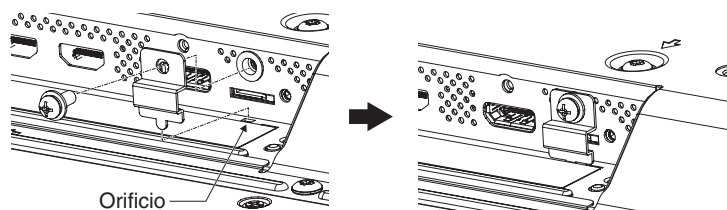

La tapa de la tarjeta microSD ya está lista puesta.

Memoria USB compatible

Formatee una memoria USB con el formato FAT32 o FAT16 para poder utilizarla con el Reproductor multimedia. Para formatear una memoria USB consulte el manual de usuario del ordenador o el archivo Ayuda.

Con este monitor, use una memoria USB que concuerde con el dibujo de abajo.

Si las dimensiones del dispositivo USB es mayor que los tamaños admitidos que se indican abajo, use un cable de extensión USB.

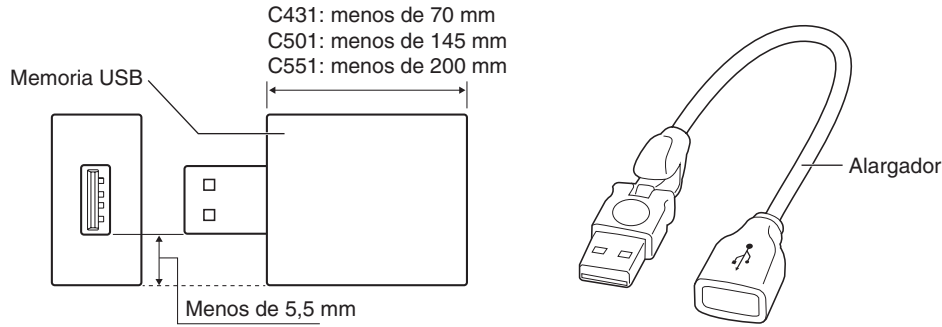

NOTA: Si este dispositivo no reconoce la memoria USB al conectarla, compruebe el formato. No se garantiza el funcionamiento con todas las memorias USB del mercado. Conecte la memoria USB en el puerto USB (2 A) (vea la página 14).

Pantalla de visualización de archivos

Los archivos pueden visualizarse en iconos o vistas en miniatura en el Reproductor Multimedia.

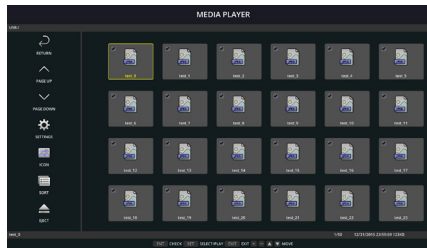

Visualización con iconos

	VOLVER	Regresa al nivel inmediatamente anterior.
	PÁGINA ARRIBA	Mostrar una lista de los archivos previos
	PÁGINA ABAJO	Mostrar una lista de los archivos siguientes
	AJUSTES	Mostrar la pantalla de ajustes
	VISTAS EN MINIATURA/ICONOS	Cambiar entre la vista en miniatura o iconos
	ORDENAR	Cambiar el orden de la visualización de archivos por nombre (nombre de archivo), tipo (extensión del archivo), fecha (fecha de creación) o tamaño (tamaño del archivo). El modo de ordenamiento por defecto es por "nombre".
	EXPULSAR	Desconecte el dispositivo de almacenamiento USB o la tarjeta de memoria microSD insertada en el monitor. Seleccione EXPULSAR cuando aparezca la lista de archivos.

NOTA: El número máximo de archivos que pueden visualizarse en una carpeta, incluyendo el icono de la carpeta, es de 300. Se muestra una jerarquía de carpetas hasta el nivel 16. El icono de los archivos que no puedan ser identificados será un "?". Dependiendo del archivo, no se podrá mostrar una vista en miniatura.

Presentación de diapositivas

- Seleccione una carpeta que contenga imágenes o películas.
- Puede comenzar una reproducción automática utilizando “MANUAL”, con la que las imágenes van cambiando según pulse un botón del control remoto, o “Auto”, con la que las imágenes van cambiando automáticamente según el intervalo seleccionado (el MODO DE REPRODUCCIÓN es “Auto”).
- El ajuste por defecto de fábrica es “MANUAL”. Para utilizar “AUTO”, cambie el “MODO DE REPRODUCCIÓN” a “AUTO”.
- Las imágenes se mostrarán según el orden seleccionado en la pantalla de visualización de los archivos, en “Clasificar”.
- Si se muestran imágenes fijas con resoluciones altas en forma de pase de diapositivas, puede que regrese a la pantalla de visualización de archivos.

Ajustes del Reproductor Multimedia

Seleccione el icono  en la pantalla de archivos o Menú principal del Reproductor multimedia para ir a la pantalla de configuración del Reproductor multimedia.

Puede configurar los siguientes ajustes en la pantalla de configuración.

PASE DE DIAPOSITIVAS

Menú	Función
TAMAÑO DE PANTALLA	Selecciona TAMAÑO ACTUAL o MEJOR AJUSTE.
MODO DE REPRODUCCIÓN	Selecciona AUTO o MANUAL.
INTERVALO	Establece el tiempo del intervalo.
REPETIR	Marque la casilla para repetir el pase de diapositivas.
ARCHIVO DE AUDIO	Selecciona un archivo de audio.
BGM	Marque la casilla para habilitar BGM.
PANTALLA FIN REPROD.	Selecciona un ajuste para la terminación del pase de diapositivas.
	PANTALLA EN NEGRO: Al acabar el pase de diapositivas, aparece una pantalla en negro.
	LISTA DE ARCHIVOS: Al acabar el pase de diapositivas aparece la lista de archivos.
	GUARDA LA ÚLTIMA PANTALLA: Al acabar el pase de diapositivas, queda en pantalla la última diapositiva.

REPRODUCCIÓN AUTOMÁTICA

Muestra automáticamente la carpeta seleccionada cuando la señal de entrada cambia a MP, aunque “REPRODUCCIÓN AUTOMÁTICA” se haya establecido como PASE DE DIAPOSITIVAS.

Menú	Función
REPRODUCCIÓN AUTOMÁTICAM.	APAG.: Modo de reproducción automático desactivado.
	PASE DE DIAPOSITIVAS: Reproduce automáticamente el archivo seleccionado.
CARPETA	Seleccione un archivo con el botón SET/POINT ZOOM y confírmelo con el botón ENT.

PREDETER. CONTENIDO

Reproduce la carpeta seleccionada cuando el monitor no tiene ninguna entrada de señal.

Menú	Función
HABILITAR	Marque la casilla para habilitar el contenido predeterminado.
CARPETA	Seleccione un archivo con el botón SET/POINT ZOOM y confírmelo con el botón ENT.

Pulse OK para activar los ajustes anteriores.

Si no pulsa OK, los ajustes que haya establecido no se activarán.

RED Y OTROS AJUSTES

Debajo están las opciones de los ajustes de red y de los ajustes de la carpeta compartida del reproductor multimedia.

Para seleccionar los ajustes pulse el botón SET/POINT ZOOM del mando a distancia en RED Y OTROS AJUSTES.

AJUSTES DE RED para el reproductor multimedia

Menú	Función
AJUSTE IP	Establezca estos ajustes.
DIRECCIÓN IP	
MÁSCARA DE SUBRED	
GATEWAY PREDETERMINADA	
DNS	
DNS PRIMARIO	
DNS SECUNDARIO	

INFORMACIÓN DE RED para el reproductor multimedia muestra lo establecido en AJUSTES DE RED para el reproductor multimedia.

CARPETA COMPARTIDA

Hay dos ajustes que se pueden configurar en CARPETA COMPARTIDA.

Pulse el botón SET/ZOOM del mando a distancia para abrir las opciones de compartición.

- AJ. TARJ. SD COMP.
Las carpetas guardadas en un ordenador de la red se pueden copiar en la tarjeta de memoria microSD conectada, usando un navegador web en el ordenador conectado.

Menú	Función
HABILITAR	Marque la casilla para habilitar AJ. TARJ. SD COMP.
NOMBRE DE USUARIO	Se muestra NOMBRE DE USUARIO. Es el mismo nombre que el monitor y no se puede cambiar.
CONTRASEÑA	Establezca una contraseña.

Pulse OK para activar los ajustes de AJ. TARJ. SD COMP.

Si no pulsa OK, los ajustes que haya establecido no se activarán.

- AJUSTES CARPETA COMPARTIDA.
Las carpetas guardadas en un ordenador de la red se pueden copiar en la tarjeta de memoria microSD conectada mediante el control del monitor.

Menú	Función
HABILITAR	Marque la casilla para habilitar AJUSTES CARPETA COMPARTIDA.
CARPETA COMPARTIDA	Establezca la dirección IP de la ubicación de la carpeta compartida que contiene los archivos que hay que copiar a la tarjeta microSD.
NOMBRE DE USUARIO	Establezca el NOMBRE DE USUARIO que se usará al conectar el monitor a la carpeta compartida.
CONTRASEÑA	Establezca una contraseña.

Pulse OK para activar los ajustes de AJUSTES CARPETA COMPARTIDA.

Si no pulsa OK, los ajustes que haya establecido no se activarán.

Puede seleccionar entre 1 y 4 carpetas compartidas.



Si la conexión con las carpetas compartidas falla, aparecerá un mensaje de error y una "x" en el icono de la carpeta. En ese caso, realice las siguientes comprobaciones.

- ¿El nombre de la carpeta de destino es el correcto?
- ¿La carpeta está seleccionada como carpeta compartida?
- ¿Ha activado los derechos de acceso para la carpeta de destino?
- ¿Hay archivos que puedan ser visualizados en la carpeta de destino?

CAMBIAR A SIN SEÑAL

Este ajuste es para una situación en la que el monitor no detecta ninguna señal de entrada. Si se marca ACTIVADO, el monitor pasa al estado sin señal.

El monitor no detecta ninguna señal cuando se encuentra en los estados siguientes:

- Después de la reproducción de contenidos o imágenes.
- Mientras el monitor muestra la ventana USB  o la ventana TARJETA SD .

Menú	Función
HABILITAR	Marque la casilla para habilitar CAMBIAR A SIN SEÑAL.
INTERVALO	Establezca la hora en que el monitor cambiará a sin señal tras reproducir los elementos detectados.

Pulse OK para activar los ajustes de CAMBIAR A SIN SEÑAL.

Si no pulsa OK, los ajustes que haya establecido no se activarán.

Uso de AJ.TARJ. SD COMP.

Puede copiar a la tarjeta de memoria microSD, datos como imágenes fijas o en movimiento desde un ordenador conectado a la misma red que el monitor.

Para copiar datos, primero establezca AJUSTES DE RED para el reproductor multimedia (vea la página 22).

NOTA: Cuando el monitor está copiando una carpeta, el indicador LED parpadea en color rojo. Cuando el monitor esté en este estado, no expulse ninguna tarjeta de memoria microSD del monitor ni apague la alimentación principal del monitor. Si se extrae la tarjeta microSD o se apaga el monitor mientras se están copiando archivos, los datos pueden quedar dañados. Si pulsa el botón STANDBY del mando a distancia o el botón de encendido del monitor mientras el indicador LED parpadea en rojo, el monitor pasa al modo de espera después de completar la copia de la carpeta. Los archivos que puede copiar son solo los de imagen fija, en movimiento y BGM.

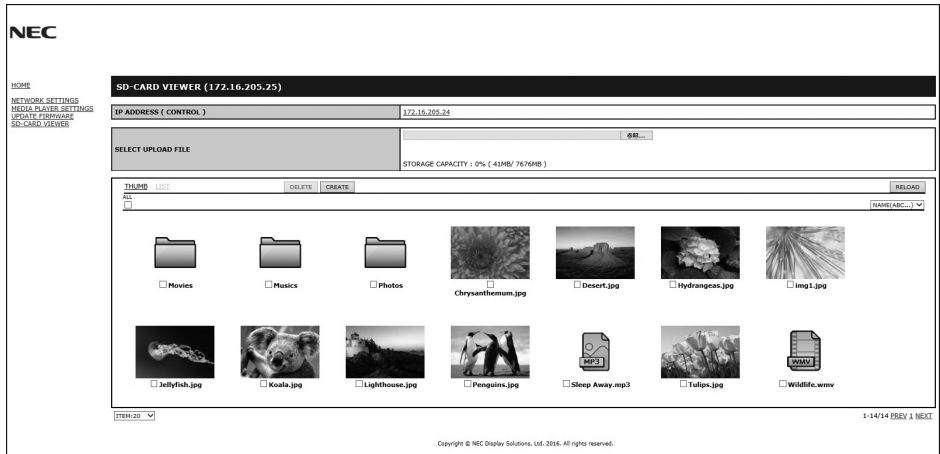

Procedimiento de configuración

1. Abra el control LAN del monitor conectado a la red y luego seleccione SD-CARD VIEWER (VISOR DE TARJETA SD).
2. Seleccione BÚSQUDA para ver la DIRECCIÓN IP del monitor conectado actualmente y de todos los monitores compatibles que hay en la misma red.
3. Seleccione la DIRECCIÓN IP del monitor conectado actualmente.
4. Active la carga, borre o seleccione los archivos guardados en la tarjeta de memoria microSD conectada al monitor.

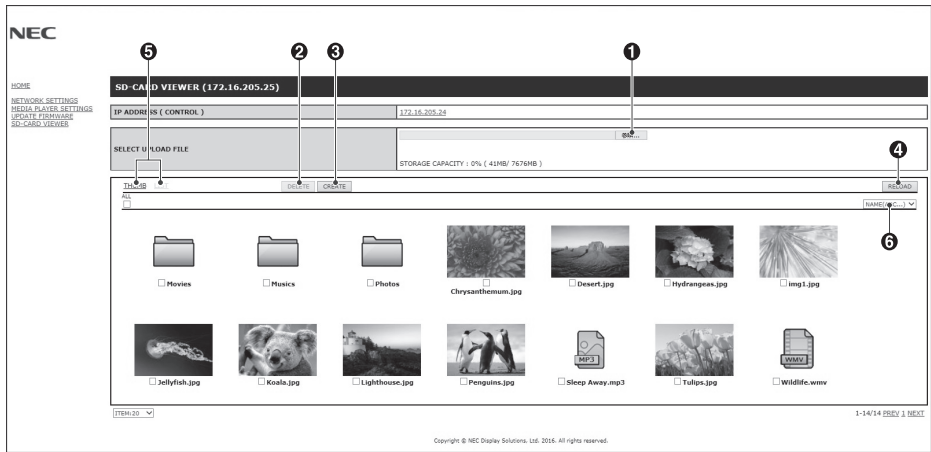

Función

1. SELECCIONE CARGAR.
Pulse SELECCIONAR y elija los archivos que va a copiar a la tarjeta de memoria microSD. Aparecerá la ventana de carga con los archivos seleccionados. Una vez haga clic en OK, empezará el proceso de carga.
NOTA: Compruebe la capacidad de la tarjeta de memoria microSD antes de copiar los archivos. STORAGE CAPACITY (CAPACIDAD DE ALMACENAMIENTO) muestra la capacidad de almacenamiento de la tarjeta microSD conectada.
2. BORRAR
Seleccione los archivos o carpetas. Aparecerá la ventana de BORRAR CARPETAS/ARCHIVOS. Una vez haga clic en OK, se borrarán los archivos o carpetas seleccionados.
3. CREAR
Crea una nueva carpeta en la tarjeta de memoria microSD conectada al monitor. Introduzca un nombre para la carpeta y haga clic en OK. Solo se permite un máximo de 255 caracteres alfanuméricos.

4. RECARGAR

Actualiza los datos de la tarjeta de memoria microSD.

5. MINIATURAS/LISTA

Los archivos pueden visualizarse en iconos o vistas en miniatura.

Muestra la descripción del archivo o carpeta si selecciona un nombre de una miniatura o archivo.

6. ORDENAR

Elija el tipo de clasificación. Las carpetas guardadas en la microSD se clasifican según el orden seleccionado en el tipo de clasificación.

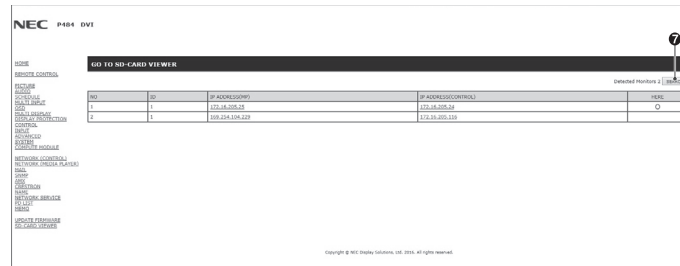

7. Conéctese al SD-CARD VIEWER [VISOR DE TARJETA SD] de otro monitor y ábralo.

Al ejecutar la BÚSQUEDA, tal como se describe en la página anterior, esta ventana muestra todos los monitores compatibles que hay en la misma red que el monitor actual.

Para abrir la página web del otro monitor en una pestaña nueva, haga clic con el botón derecho en su dirección IP.

Para abrir la página web del otro monitor en una ventana nueva, haga clic con el botón izquierdo en su dirección IP.

COPIA DE CONTENIDOS

Puede copiar en una tarjeta de memoria microSD todos los datos guardados en un dispositivo de almacenamiento de USB o en una carpeta compartida establecida en el ordenador conectado o un servidor.

Para copiar datos de una carpeta compartida, en primer lugar establezca los AJUSTES DE CARPETA COMPARTIDA (véase la página 22).

1. Seleccione COPIA DE CONTENIDOS en la pantalla principal del Reproductor multimedia.
2. Seleccione un dispositivo de almacenamiento de USB o una carpeta.
3. Seleccione OK para iniciar la copia. Todos los datos guardados en la carpeta o dispositivo se copian en la tarjeta de memoria microSD y luego se borran los datos originales guardados en la tarjeta de memoria microSD.

NOTA: Se mostrará el mensaje “Sin espacio en disco” si no hay espacio suficiente en la tarjeta de memoria SD para copiar las carpetas seleccionadas.
Cuando acabe la copia de contenidos, la información anterior almacenada en la tarjeta de memoria microSD se eliminará. Solo se muestran los dispositivos conectados al monitor.
Cuando el monitor está copiando una carpeta, el indicador LED parpadea en color rojo.
Cuando el monitor esté en este estado, no expulse la tarjeta de memoria microSD del monitor ni apague la alimentación principal del monitor. Si se extrae la tarjeta microSD o se apaga el monitor mientras se están copiando archivos, los datos pueden quedar dañados.
Si pulsa el botón STANDBY del mando a distancia o el botón de encendido del monitor mientras el indicador LED parpadea en rojo, el monitor pasa al modo de espera después de completar la copia de la carpeta.

Uso de contenidos de emergencia

En caso de emergencia envía un comando al monitor, desde un ordenador conectado al monitor, para reproducir la carpeta de contenidos de emergencia. Cree una carpeta EMERGENCY CONTENTS con los contenidos de emergencia, en el directorio raíz de la tarjeta de memoria microSD conectada al monitor.

Puede consultar las instrucciones de EMERGENCY CONTENTS en el CD incluido con el monitor. El archivo se llama “External_control.pdf”.

Información OSD

Información OSD proporciona información como: fuente de entrada, tamaño de imagen, etc. Pulse el botón DISPLAY en el mando a distancia para mostrar Información OSD.

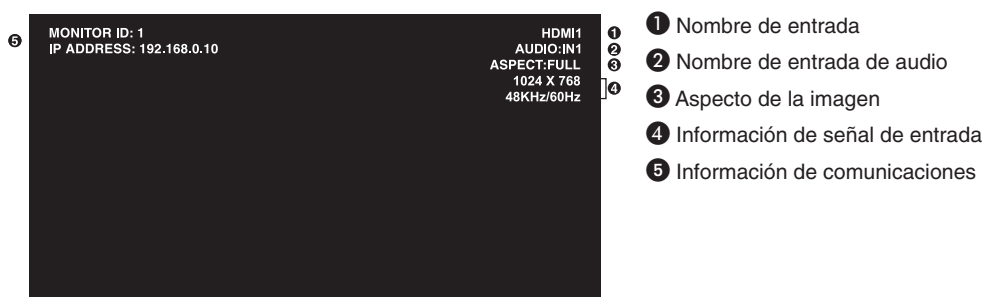

Modo imagen

Seleccione uno de los cinco modos de imagen diferentes a través del elemento de menú MODO IMAGEN del menú OSD o mediante el botón PICTURE MODE del mando a distancia inalámbrico.

Para DisplayPort, VGA (RGB), HDMI1, HDMI2, HDMI3

HIGHBRIGHT → STANDARD → sRGB → CINEMA → CUSTOM1 → CUSTOM2



Para VGA (YPbYr), VIDEO, MP

HIGHBRIGHT → STANDARD → CINEMA → CUSTOM1 → CUSTOM2



Tipos de PREAJUSTES

PREAJUSTE	OBJETIVO
HIGH BRIGHT (BRILLO ALTO)	Ajuste de brillo máximo.
STANDARD	Es la configuración por defecto.
sRGB	Espacio de color estándar utilizado en Internet, sistemas operativos Windows® y cámaras digitales. Opción recomendada para la gestión del color en general.
CINEMA	Resalta los tonos oscuros y es la opción más apropiada para las películas.
PROPIA	Ajuste personalizado.

Controles OSD (On-Screen-Display)

NOTA: Algunas funciones puede que no estén disponibles dependiendo del modelo o el equipamiento opcional.

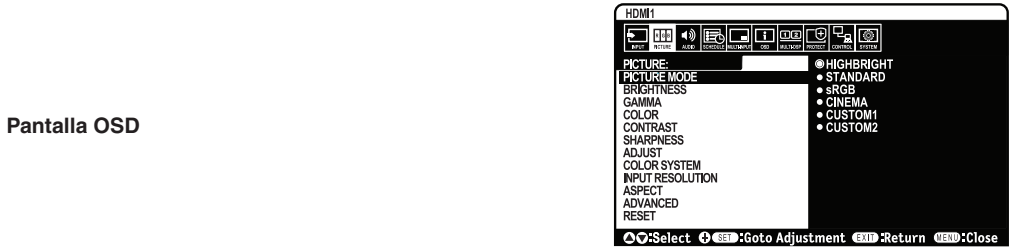
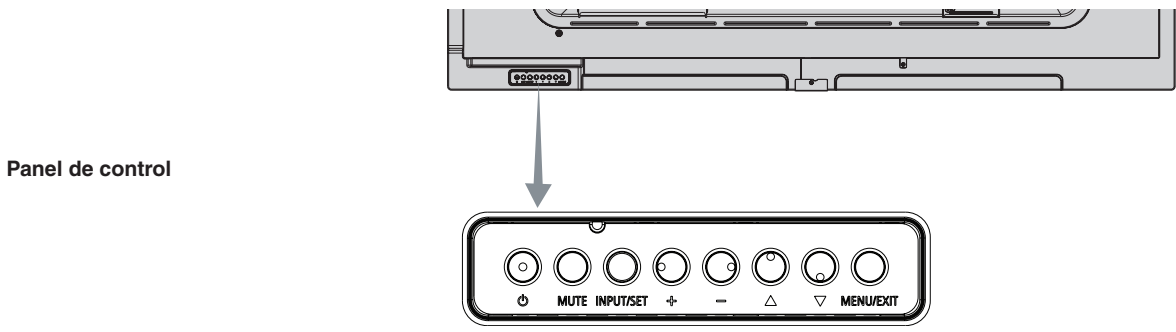
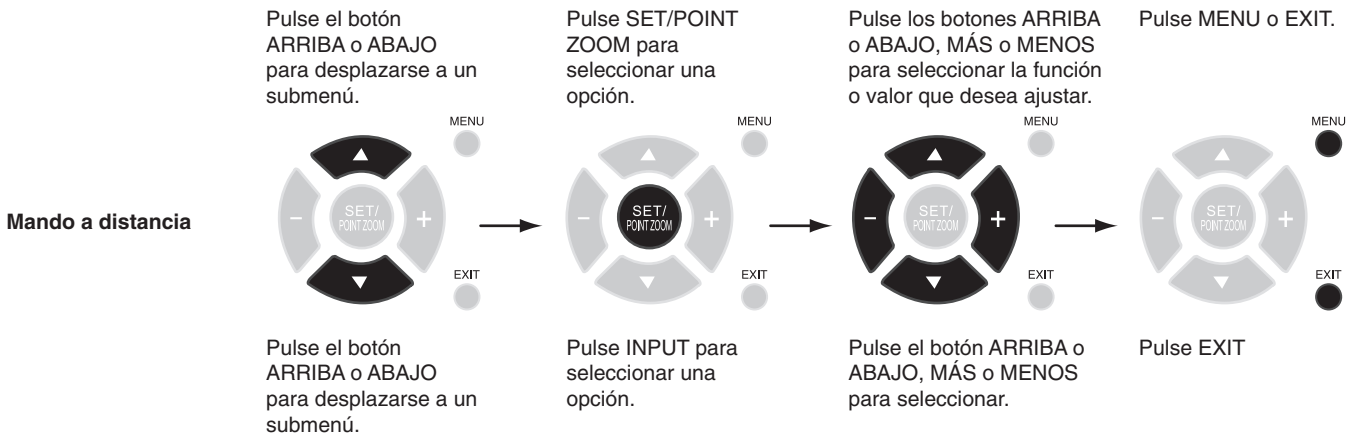
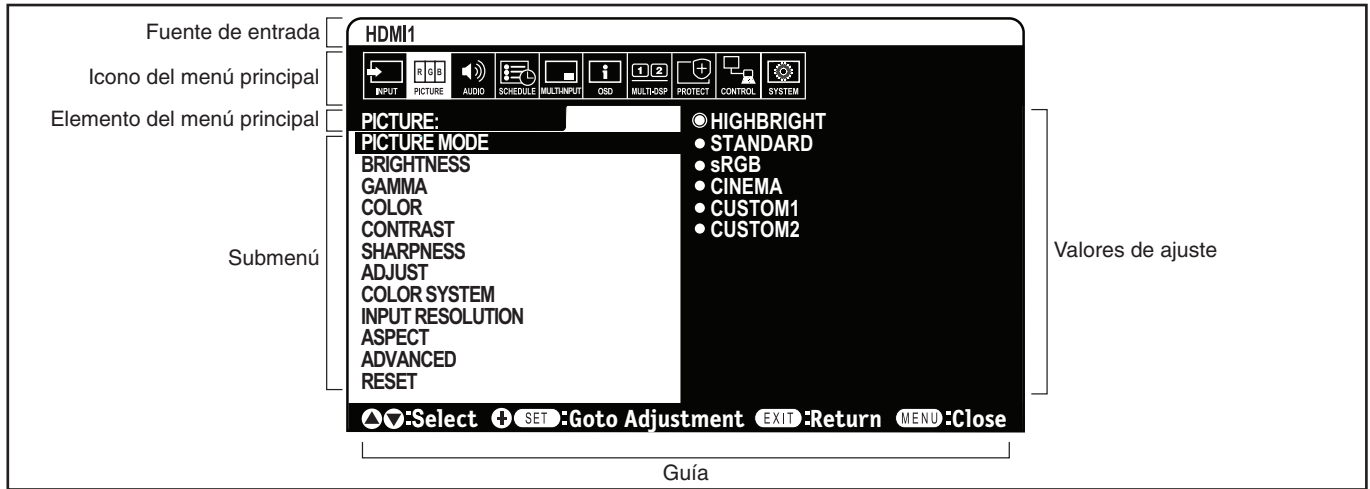

Ajustes OSD

INPUT

DisplayPort	Seleccione la señal de entrada.
HDMI1	
HDMI2	
HDMI3	
VGA (RGB/YPbPr)	
VIDEO	
MP	Muestra las imágenes o las películas guardadas en la tarjeta de memoria microSD o en el dispositivo de almacenamiento USB. Consulte los ajustes del reproductor multimedia (véase la página 18).

IMAGEN

MODO IMAGEN	Selecciona el modo de imagen: [HIGHBRIGHT], [STANDARD], [sRGB], [CINEMA], [CUSTOM1], [CUSTOM2]. Véase la página 25.												
BRILLO													
<table border="1"> <tr> <td>LUZ DE FONDO</td> <td>Ajusta el brillo de la imagen global y del fondo. Pulse + o - para ajustarlo. NOTA: Esta función no puede cambiarse cuando el MODO1 o el MODO2 están seleccionados en SENSOR DE LUZ AMB.</td> </tr> <tr> <td>BRILLO*1, *4</td> <td>Ajusta el brillo de la imagen respecto al fondo. Pulse + o - para ajustarlo.</td> </tr> </table>	LUZ DE FONDO	Ajusta el brillo de la imagen global y del fondo. Pulse + o - para ajustarlo. NOTA: Esta función no puede cambiarse cuando el MODO1 o el MODO2 están seleccionados en SENSOR DE LUZ AMB.	BRILLO*1, *4	Ajusta el brillo de la imagen respecto al fondo. Pulse + o - para ajustarlo.									
LUZ DE FONDO	Ajusta el brillo de la imagen global y del fondo. Pulse + o - para ajustarlo. NOTA: Esta función no puede cambiarse cuando el MODO1 o el MODO2 están seleccionados en SENSOR DE LUZ AMB.												
BRILLO*1, *4	Ajusta el brillo de la imagen respecto al fondo. Pulse + o - para ajustarlo.												
GAMMA*1	Permite seleccionar la corrección de gamma del monitor para obtener la mejor calidad de imagen. La selección depende del uso deseado.												
<table border="1"> <tr> <td>ESTÁNDAR</td> <td>El panel LCD se encarga de la corrección de gamma.</td> </tr> <tr> <td>2,2</td> <td>Gamma de monitor típico para un ordenador.</td> </tr> <tr> <td>2,4</td> <td>Adecuado para vídeo (DVD, etc.)</td> </tr> </table>	ESTÁNDAR	El panel LCD se encarga de la corrección de gamma.	2,2	Gamma de monitor típico para un ordenador.	2,4	Adecuado para vídeo (DVD, etc.)							
ESTÁNDAR	El panel LCD se encarga de la corrección de gamma.												
2,2	Gamma de monitor típico para un ordenador.												
2,4	Adecuado para vídeo (DVD, etc.)												
COLOR*1													
<table border="1"> <tr> <td>COLOR*2, *4 <small>Excepto para la entrada VGA (RGB)</small></td> <td>Ajusta la profundidad del color de la pantalla. Pulse + o - para ajustarlo.</td> </tr> <tr> <td>TEMPERATURA COLOR*2</td> <td>Ajusta la temperatura de color de toda la pantalla. Una temperatura de color baja volverá la pantalla rojiza. Una temperatura de color alta volverá la pantalla azulada. Si es preciso llevar a cabo otros ajustes de la TEMPERATURA, se pueden regular los niveles individuales R/G/B del punto blanco. Para ajustar los niveles R/G/B, establezca PROPIA en la selección de TEMP. COLOR. NOTA: En el modo de imagen se establece el valor predefinido de 6500k, se establece una temperatura de color de 6500k de forma predeterminada y no puede cambiarse.</td> </tr> <tr> <td>CONTROL DEL COLOR*4</td> <td>Ajusta el tono de rojo, amarillo, verde, aguamarina, azul y magenta.</td> </tr> <tr> <td>TINTE*4 <small>Solo entradas MP y VIDEO</small></td> <td>Ajusta el tinte de la pantalla. Pulse + o - para ajustarlo.</td> </tr> </table>	COLOR*2, *4 <small>Excepto para la entrada VGA (RGB)</small>	Ajusta la profundidad del color de la pantalla. Pulse + o - para ajustarlo.	TEMPERATURA COLOR*2	Ajusta la temperatura de color de toda la pantalla. Una temperatura de color baja volverá la pantalla rojiza. Una temperatura de color alta volverá la pantalla azulada. Si es preciso llevar a cabo otros ajustes de la TEMPERATURA, se pueden regular los niveles individuales R/G/B del punto blanco. Para ajustar los niveles R/G/B, establezca PROPIA en la selección de TEMP. COLOR. NOTA: En el modo de imagen se establece el valor predefinido de 6500k, se establece una temperatura de color de 6500k de forma predeterminada y no puede cambiarse.	CONTROL DEL COLOR*4	Ajusta el tono de rojo, amarillo, verde, aguamarina, azul y magenta.	TINTE*4 <small>Solo entradas MP y VIDEO</small>	Ajusta el tinte de la pantalla. Pulse + o - para ajustarlo.					
COLOR*2, *4 <small>Excepto para la entrada VGA (RGB)</small>	Ajusta la profundidad del color de la pantalla. Pulse + o - para ajustarlo.												
TEMPERATURA COLOR*2	Ajusta la temperatura de color de toda la pantalla. Una temperatura de color baja volverá la pantalla rojiza. Una temperatura de color alta volverá la pantalla azulada. Si es preciso llevar a cabo otros ajustes de la TEMPERATURA, se pueden regular los niveles individuales R/G/B del punto blanco. Para ajustar los niveles R/G/B, establezca PROPIA en la selección de TEMP. COLOR. NOTA: En el modo de imagen se establece el valor predefinido de 6500k, se establece una temperatura de color de 6500k de forma predeterminada y no puede cambiarse.												
CONTROL DEL COLOR*4	Ajusta el tono de rojo, amarillo, verde, aguamarina, azul y magenta.												
TINTE*4 <small>Solo entradas MP y VIDEO</small>	Ajusta el tinte de la pantalla. Pulse + o - para ajustarlo.												
CONTRASTE*1, *4	Ajusta el brillo de la imagen con respecto a la señal de entrada. Pulse + o - para ajustarlo.												
DEFINICIÓN*2, *4 <small>Excepto para la entrada VGA (RGB)</small>	Ajusta la nitidez de la imagen. Pulse + o - para ajustarlo.												
AJUSTES													
<table border="1"> <tr> <td>CONFIG. AUTOMÁTICA <small>solo entrada VGA (RGB)</small></td> <td>Ajusta automáticamente el tamaño de la pantalla, la posición horizontal, la posición vertical, el reloj y la fase.</td> </tr> <tr> <td>AJUSTE AUTO. <small>solo entrada VGA (RGB)</small></td> <td>Por lo general debe usar ENCENDIDO. Cuando selecciona APAGADO, la posición horizontal, la posición vertical y la fase no se ajustan automáticamente cuando se detecta una cadencia nueva.</td> </tr> <tr> <td>POSICIÓN H*3 <small>Solo para entradas VGA (RGB), VGA (YPbPr)</small></td> <td>Controla la posición horizontal de la imagen en el área de visualización del LCD. Pulse + para moverla a la derecha. Pulse - para moverla a la izquierda.</td> </tr> <tr> <td>POSICIÓN V*3 <small>Solo para entradas VGA (RGB), VGA (YPbPr)</small></td> <td>Controla la posición vertical de la imagen en el área de visualización del LCD. Pulse + para moverla hacia arriba. Pulse - para moverla hacia abajo.</td> </tr> <tr> <td>RELOJ <small>Solo para entrada VGA (RGB)</small></td> <td>Pulse + para ampliar el ancho de la imagen hacia la derecha de la pantalla. Pulse - para estrechar el ancho de la imagen hacia la izquierda.</td> </tr> <tr> <td>FASE <small>Solo para entrada VGA (RGB)</small></td> <td>Ajusta el "ruido" visual de la imagen.</td> </tr> </table>	CONFIG. AUTOMÁTICA <small>solo entrada VGA (RGB)</small>	Ajusta automáticamente el tamaño de la pantalla, la posición horizontal, la posición vertical, el reloj y la fase.	AJUSTE AUTO. <small>solo entrada VGA (RGB)</small>	Por lo general debe usar ENCENDIDO. Cuando selecciona APAGADO, la posición horizontal, la posición vertical y la fase no se ajustan automáticamente cuando se detecta una cadencia nueva.	POSICIÓN H*3 <small>Solo para entradas VGA (RGB), VGA (YPbPr)</small>	Controla la posición horizontal de la imagen en el área de visualización del LCD. Pulse + para moverla a la derecha. Pulse - para moverla a la izquierda.	POSICIÓN V*3 <small>Solo para entradas VGA (RGB), VGA (YPbPr)</small>	Controla la posición vertical de la imagen en el área de visualización del LCD. Pulse + para moverla hacia arriba. Pulse - para moverla hacia abajo.	RELOJ <small>Solo para entrada VGA (RGB)</small>	Pulse + para ampliar el ancho de la imagen hacia la derecha de la pantalla. Pulse - para estrechar el ancho de la imagen hacia la izquierda.	FASE <small>Solo para entrada VGA (RGB)</small>	Ajusta el "ruido" visual de la imagen.	
CONFIG. AUTOMÁTICA <small>solo entrada VGA (RGB)</small>	Ajusta automáticamente el tamaño de la pantalla, la posición horizontal, la posición vertical, el reloj y la fase.												
AJUSTE AUTO. <small>solo entrada VGA (RGB)</small>	Por lo general debe usar ENCENDIDO. Cuando selecciona APAGADO, la posición horizontal, la posición vertical y la fase no se ajustan automáticamente cuando se detecta una cadencia nueva.												
POSICIÓN H*3 <small>Solo para entradas VGA (RGB), VGA (YPbPr)</small>	Controla la posición horizontal de la imagen en el área de visualización del LCD. Pulse + para moverla a la derecha. Pulse - para moverla a la izquierda.												
POSICIÓN V*3 <small>Solo para entradas VGA (RGB), VGA (YPbPr)</small>	Controla la posición vertical de la imagen en el área de visualización del LCD. Pulse + para moverla hacia arriba. Pulse - para moverla hacia abajo.												
RELOJ <small>Solo para entrada VGA (RGB)</small>	Pulse + para ampliar el ancho de la imagen hacia la derecha de la pantalla. Pulse - para estrechar el ancho de la imagen hacia la izquierda.												
FASE <small>Solo para entrada VGA (RGB)</small>	Ajusta el "ruido" visual de la imagen.												

*1: Esta función no está disponible cuando en MODO IMAGEN está seleccionado sRGB.

*2: Esta función no está disponible en MODO HDMI/DisplayPort si se ha seleccionado RGB o si se ha seleccionado AUTO y la señal de entrada es RGB.

*3: Esta función no está disponible cuando en ASPECTO está seleccionado 1:1.

*4: Esta función no está disponible para imagen fija por la entrada del reproductor multimedia.

SISTEMA DE COLOR Solo entrada VIDEO	El sistema de color seleccionado depende del formato de vídeo de la señal de entrada.
AUTO	Elige automáticamente la configuración de sistema de color según la señal de entrada.
NTSC	
PAL	
SECAM	
4.43 NTSC	
PAL-60	
RESOLUCIÓN DE ENTRADA solo entrada VGA (RGB)	Selecciona uno de estos pares de resoluciones como prioridad de señal de entrada: 1366 x 768 o 1280 x 768 o 1024 x 768 (resolución vertical 768)
ASPECTO ^{*1}	Permite seleccionar la relación de la imagen de la pantalla. NOTA: Cuando el ASPECTO es ZOOM, la imagen se cambiará a COMPLETA antes de TILE MATRIX y luego se ejecutará esta función. Después de TILE MATRIX, el ASPECTO volverá al ASPECTO anterior o al establecido durante TILE MATRIX. Si cambia los ajustes de POSICIÓN H y POSICIÓN V con una imagen reducida, la imagen no se modificará. Si se ha activado PROTECTOR PANTALLA, el ajuste de ASPECTO cambia automáticamente del valor establecido a COMPLETA. Cuando se haya apagado PROTECTOR PANTALLA, se volverá al ajuste que se estableció originalmente. Esta función no está disponible cuando en PROTECTOR PANTALLA la opción MOVIMIENTO está activada. Si ASPECTO se establece en ZOOM mientras TILE MATRIX está activado, una vez liberado TILE MATRIX, se activará ZOOM. La función PUNTO ZOOM tiene ciertas limitaciones, consulte PUNTO ZOOM (véase la página 49).
NORMAL	Muestra la relación de aspecto según lo que manda la fuente.
COMPLETA	Se muestra a pantalla completa.
WIDE	Amplía la señal con formato 16:9 para que ocupe la pantalla.
1:1	Muestra la imagen en formato de 1 x 1 píxeles.
ZOOM	Amplía/reduce la imagen. NOTA: Las áreas de la imagen ampliada, que quedan fuera del área activa de la pantalla no se muestran. La imagen reducida puede mostrarse con cierta degradación.
ZOOM	Mantiene la relación al ampliar.
HZOOM	Valor de zoom horizontal.
VZOOM	Valor de zoom vertical.
H POS	Posición horizontal.
V POS	Posición vertical.
AVANZADO	
OVER SCAN ^{*2} Solo para entradas HDMI1, HDMI2, HDMI3, DisplayPort, VGA (YPbPr), VIDEO	Algunos formatos de vídeo pueden precisar diferentes modos de escaneado para mostrar mejor la imagen.
AUTO	El tamaño de la imagen se establece automáticamente. NOTA: Esta función no está disponible si la señal de entrada es (YPbPr), VIDEO o MP.
ENCENDIDO	El tamaño de la imagen es mayor de lo que se puede mostrar. El borde de la imagen aparecerá recortado. Aproximadamente el 95% de la imagen se mostrará en la pantalla.
APAGADO	El tamaño de imagen permanece dentro del área de visualización. En la pantalla se muestra la imagen completa. NOTA: Si utiliza un ordenador con salida HDMI, establézcalo en "Apagado".
REDUCCIÓN DE RUIDOS Solo entrada VIDEO	Ajusta la cantidad de reducción de ruido. Pulse + o - para ajustarlo.
TELECINE ^{*2} Solo para entradas HDMI1, HDMI2, HDMI3, DisplayPort, VIDEO, VGA (YPbPr)	Percibe automáticamente la velocidad de los fotogramas de las fuentes y ofrece una calidad de imagen óptima.
CONTRASTE ADAPTATIVO ^{*2, *3} Solo para entradas HDMI1, HDMI2, HDMI3, DisplayPort, VIDEO, VGA (YPbPr), MP	Establece el nivel de ajuste para el contraste dinámico. Si se ha establecido ALTO, la imagen se muestra claramente, pero el brillo no es estable debido a la notable diferencia en la variación del contraste.
RESET	Restablece todos los ajustes de "IMAGEN" a su valor por defecto de origen excepto para MODO IMAGEN.

*1: Excepto para MP.

*2: Esta función no está disponible en MODO HDMI/DisplayPort si se ha seleccionado RGB o si se ha seleccionado AUTO y la señal de entrada es RGB.

*3: Esta función no está disponible para imagen fija por la entrada del reproductor multimedia.

AUDIO	
VOLUMEN	Aumenta o reduce el volumen de salida.
BALANCE	
BALANCE	Seleccione ESTÉREO o MONO para la salida de audio. Si selecciona ESTÉREO, ajuste el equilibrio del volumen L/R. Pulse el botón + para mover la imagen de sonido estéreo hacia la derecha. Pulse el botón - para mover la imagen de sonido estéreo hacia la izquierda. NOTA: BALANCE no está disponible si MONO está en ESTÉREO/MONO.
ENVOLVENTE	Sonido envolvente artificial.
ECUALIZADOR	
AGUDOS	Para acentuar o reducir la gama de frecuencias altas de las señales de audio. Pulse el botón + para aumentar los AGUDOS. Pulse el botón - para disminuir los AGUDOS.
GRAVES	Para acentuar o reducir el sonido de baja frecuencia. Pulse el botón + para aumentar los GRAVES. Pulse el botón - para disminuir los GRAVES.
ENTRADA DE AUDIO	Selecciona la fuente de entrada de audio: [IN1], [IN2], [DisplayPort], [HDMI1], [HDMI2], [HDMI3], [MP]. NOTA: [IN1] e [IN2] no están disponibles si se ha establecido MP en ENTRAD.
LINE OUT	Si selecciona VARIABLE podrá controlar el nivel de salida de volumen con el botón de VOLUMEN.
ALTAVOZ INTERNO	Al seleccionar APAG. se desactiva la salida del altavoz interno.
RETAR. AUD.	
RETAR. AUD.	Activa un tiempo de retardo para la salida de audio. El TIEM. RET. se puede configurar entre 0 y 100 milisegundos. Seleccione ACTIVADO para activar esta función.
TIEM. RET.	
RESET	Restablece todas las opciones de AUDIO a los valores de fábrica, a excepción de VOLUMEN.
PROGRAMA	
AJUSTES DE PROGRAMA	Crea un programa de trabajo para el monitor. Pulse los botones ▲ ▼, + - para navegar y cambiar los ajustes de programa. Pulse el botón SET/ZOOM en el mando a distancia o los botones para cambiar de entrada en el monitor para seleccionar los ajustes. NOTA: Elija el DÍA Y LA HORA antes de configurar los AJUSTES DEL PROGRAMA. Cuando se cierre la ventana de AJUSTES DEL PROGRAMA se guardarán los programas que haya establecido. Si se define más de un programa para la misma hora, se le da prioridad al que tenga los números más altos en AJUSTES. Si el TIEMPO DESACTIV. está ACTIVADO, los AJUSTES DEL PROGRAMA no estarán disponibles. Si selecciona una señal de entrada o modo imagen no válidos, aparecerán en rojo. Mientras esté abierta la ventana AJUSTES DE PROGRAMA, la programación no está operativa. Vea además la página 36.
AJUSTES	Seleccione ACTIVADO para activar el programa. Se pueden definir hasta 30 programas.
ALIMENTACIÓN	Ajuste para la alimentación del monitor. Establezca ENC. o APAG. para cada programa.
HORA	Fija el horario del programa. Si no tiene un horario concreto, seleccione [--].
INPUT	Seleccione la señal de entrada para el programa. Para mantener la señal de entrada actualmente activa cuando se inicie la programación, seleccione [--]. Cuando seleccione ENTRADA, elija ENCENDIDO en ALIMENTACIÓN.
MODO IMG	Seleccione el modo imagen para la programación. Para mantener el modo de imagen actualmente activo cuando se inicie la programación, seleccione [--]. Cuando seleccione MODO IMG, elija ENC. en ALIMENTACIÓN.
	Seleccione un elemento de la lista inferior (solo puede elegir un elemento).
FECHA	Seleccione este ajuste si el programa es para un día o para programas no periódicos.
DIARIO	Seleccione este ajuste si la programación se repite cada día.
SEMANAL	Seleccione este ajuste si la programación se repite cada semana.
DÍA DE LA SEMANA	Seleccione este ajuste si la programación tiene lugar un día de semana. Este elemento se establece mediante los ajustes de FIN DE SEMANA y VACACIONES. El día que no ha sido seleccionado como FIN DE SEMANA o VACACIONES se establece como día de semana.
FIN DE SEMANA	Seleccione este ajuste si el programa tiene lugar un fin de semana. El programa se ejecutará en las fechas establecidas como AJUSTE DE FIN DE SEMANA.
VACACIONES	El programa se ejecutará en las fechas establecidas como CONFIG. VACACIONES.
LISTA PROGRAMA	Lista de programas de trabajo. Muestra hasta un máximo de 30 programas.

CONFIG. VACACIONES	
Nr.	Crea un programa de vacaciones para el monitor.
AÑO MES DÍA SEMANA	Selecciona AÑO y MES. SELECCIONA DÍA o SEMANA. DÍA: Establece un día. SEMANA: Establece una semana y el día de la semana. Si selecciona [--] en MES o AÑO, cada mes o año del día que establezca se seleccionará como festivo.
DÍA FINAL	Seleccione la fecha del fin de vacaciones. Si hace una programación que cambia de año, separe las programaciones para cada año. NOTA: Si DÍA no está establecido, DÍA FINAL no está disponible. Si su ajuste del período de vacaciones incluye [--] en año o mes, DÍA FINAL no está disponible.
ESTABLECER/BORRAR	Establece o borra un programa.
CONF. FIN DE SEMANA	
FIN DE SEMANA	Establece el día de la semana.
FECHA Y HORA	
Establece la fecha, la hora y la región del horario de verano. La fecha y la hora se deben configurar para que la función "PROGRAMA" sea operativa. Véase la página 29. NOTA: Si la alimentación principal del monitor se mantiene apagada durante dos semanas, el ajuste de FECHA Y HORA vuelve a su valor predeterminado y la función del reloj deja de funcionar.	
AÑO	Establece el año en el reloj de tiempo real.
MES	Establece el mes en el reloj de tiempo real.
DÍA	Establece el día en el reloj de tiempo real.
HORA	Establece la hora en el reloj de tiempo real.
FECHA Y HORA ACTUALES	Muestra la fecha y la hora actuales.
AHORRO LUZ	
Activa o desactiva el horario de verano. NOTA: Establezca la FECHA Y HORA primero si piensa cambiar el valor de AHORRO LUZ.	
AHORRO LUZ	Si está activado, establezca los siguientes ajustes de ahorro de luz.
INICIO DE MES	Establece la fecha de inicio del ahorro de luz.
FIN DE MES	Establece la fecha de finalización del ahorro de luz.
DIFER. HORARIA	Establece la diferencia horaria.
TIEMPO DESACTIV.	
Configure el monitor para que se apague después de un período de tiempo preestablecido. Puede definir un período de entre 1 y 24 horas. NOTA: PROGRAMA no está disponible si TIEMPO DESACTIV. está en ENC.	
RESET	
Restablece los siguientes ajustes en el menú PROGRAMA a sus valores de fábrica: FECHA Y HORA y AHORRO LUZ.	
ENTRADA MÚLTIPLE	
DETECCIÓN ENTRADA	
Selecciona el método de detección de entrada que el monitor utiliza cuando hay más de una fuente de señal conectada.	
NINGUNO	El monitor no busca señales en los otros puertos de entrada de vídeo.
DETECTAR EL PRIMERO	Cuando no hay ninguna señal de entrada de vídeo, el monitor busca una señal de vídeo en otro puerto de entrada de vídeo. Si encuentra una señal de vídeo en otra entrada, el monitor pasa automáticamente de la fuente de vídeo actual a esta fuente de vídeo activa. El monitor no buscará otras señales de vídeo mientras exista esa fuente de vídeo.
DETECCIÓN PERSONALIZ.	Establece la prioridad de las señales de entrada. Al seleccionar DETECCIÓN PERSONALIZ., el monitor busca solo en las entradas preestablecidas. Si utiliza la entrada digital (DisplayPort, HDMI1, HDMI2 y HDMI3), las demás entradas digitales no se detectan. Si utiliza la entrada analógica (VGA o VIDEO), las demás entradas analógicas no se detectan.

OPCIÓN DE TERMINAL	
MODO VGA	Seleccione entrada VGA RGB o YPbPr.
TASA BITS de DisplayPort	Seleccione RBR o HBR.
NIVEL DE VIDEO	AUTO: Establece las señales de entrada automáticamente ajustando el equipo conectado. ORIG.: Para los ajustes del ordenador. Muestra todas las señales de entrada de 0-255 niveles de gris. AMPL.: Para los ajustes de los equipos audiovisuales. Amplía las señales de entrada de 16-235 niveles de gris hasta 0-255 niveles de gris. NOTA: Esta función solo está disponible si en SEÑAL DE ENTRADA está seleccionado HDMI o DisplayPort.
MODO HDMI/DisplayPort	Esta función está disponible en la entrada HDMI o DisplayPort. AUTO: Cambia automáticamente a RGB o YUV al detectar la información interna de la señal de entrada. RGB: Para RGB en la señal de entrada (por ejemplo, la salida de vídeo de un ordenador conectado). YUV: Para YUV (YPbPr/YCbCr) en la señal de entrada.
RESET	Restablece las opciones de ENTRADA MÚLTIPLE a la configuración de fábrica, excepto DETECCIÓN ENTRADA (solo con prioridad de señal de entrada) y TASA BITS de DisplayPort.
OSD	
IDIOMA	Permite seleccionar el idioma que utiliza el OSD.
ENGLISH	
DEUTSCH	
FRANÇAIS	
ITALIANO	
ESPAÑOL	
SVENSKA	
РУССКИЙ	
中文	
日本語	
DURACIÓN OSD	Desactiva el OSD después de un período de inactividad. Los valores preseleccionados son 10-240 segundos.
LOCALIZACIÓN OSD	Selecciona la posición en la pantalla en la que aparece OSD.
INFORMACIÓN OSD	Permite seleccionar si se muestra la información OSD. La información OSD se mostrará cuando cambie la señal o la fuente de entrada. La información OSD también avisará si no hay señal o está fuera de alcance. Es posible seleccionar un intervalo de 3 a 10 segundos para que aparezca la información OSD.
INFO. COMUNICACIÓN	Al pulsar el botón Display del mando a distancia, se mostrarán ID MONITOR y DIRECCIÓN IP.
ROTACIÓN DE OSD	Determina si la orientación del OSD es horizontal o vertical.
HORIZONTAL	Muestra el OSD con la orientación horizontal.
VERTICAL	Muestra el OSD con la orientación vertical. NOTA: Si está activado VERTICAL, SUBTÍTULOS no está disponible.
GUÍA PRINCIPAL	Aparece la guía principal cuando se muestra el menú de OSD.
MEMO	Define un título y un mensaje a través del servidor HTTP. Véase la página 46.
NOMBRE ENTRADA	Puede crear un nombre para la ENTRADA que está utilizando. Máx.: 14 caracteres, incluidos espacios, A-Z, 0-9 y algunos símbolos.
SUBTÍTULOS <small>Solo entrada VIDEO</small>	Activa los subtítulos. NOTA: Esta función se libera si se activan las siguientes funciones: VERTICAL en ROTACIÓN DE OSD, TILE MATRIX, PROTECTOR PANTALLA, STILL, PUNTO ZOOM.
RESET	Restablece los siguientes ajustes en el menú OSD a sus valores de fábrica: HORA OSD, LOCALIZACIÓN OSD, INFORMACIÓN OSD, TRANSPARENCIA OSD, SUBTÍTULOS.

MULTIPANTALLA

TILE MATRIX*1 (Excepto para MP)	Permite que una imagen se amplíe y muestre en varias pantallas (hasta 100) mediante un amplificador de distribución. NOTA: La baja resolución no es adecuada si se utilizan muchos monitores en mosaico. Puede utilizar el monitor con un amplificador de distribución con el número mínimo de pantallas. Esta función se libera al seleccionar PROTECTOR PANTALLA excepto para NINGUNA. Zoom no funcionará si Tile Matrix está activado. Si se selecciona "ZOOM" en ASPECTO mientras se ejecuta TILE MATRIX, la opción se aplicará tras completar el proceso de TILE MATRIX. Mientras TILE MATRIX está activo, las siguientes funciones no están disponibles: SUBTÍTULOS, STILL, PUNTO ZOOM. Consulte la función PUNTO ZOOM para obtener más detalles (véase la página 49). Si el contenido del reproductor multimedia se está reproduciendo mientras TILE MATRIX está activo, puede haber diferencias entre las imágenes de los monitores. Esta función no está disponible cuando PROTECTOR PANTALLA está activado.
H MONITORS	Número de monitores dispuestos horizontalmente.
V MONITORS	Número de monitores dispuestos verticalmente.
POSITION	Permite seleccionar la parte de la imagen en mosaico que se mostrará en monitor.
TILE COMP	Activa la función TILE COMP. Si se establece SÍ para TILE COMP, podrá ajustar el tamaño y la posición de la imagen visualizada pulsando el botón + o el botón - del mando a distancia.
ACTIVADO	Activa los ajustes de Tile Matrix.
TILE MATRIX MEM	Al seleccionar "INPUT", la opción TILE MATRIX se aplica a cada entrada de señal.
COMMON	Todos los ajustes de TILE MATRIX se guardan para todas las entradas de señal.
INPUT	Todos los ajustes de TILE MATRIX se guardan para la entrada de señal seleccionada.
CONTROL DE ID	Establece el número de ID del monitor del 1 al 100 y el ID de grupo de la A a la J. El ID del grupo está formado por varias selecciones. Vea además la página 37.
RESET	Restablece todos los ajustes en el menú MULTIPANTALLA a sus valores de fábrica.

PROTECCIÓN PANTALLA

AHORRO DE ENERGÍA	Establece ACTIVADO o DESACTIVADO. Si se establece ACTIVADO, establezca cuánto tiempo esperará el monitor para cambiar al modo de ahorro de energía después de que se pierda la señal. Para obtener información más detallada, consulte Indicador de corriente (vea la página 35).
AJUSTE HORA DE AHORRO ENERGÍA AUTO	La hora del monitor pasa al modo ahorro de energía automático tras la pérdida de la señal.
QUICK TURN ON	Si se selecciona ACTIVADO, el monitor volverá rápidamente al estado ENCENDIDO cuando se detecte una señal. Activando esta opción aumenta el consumo de energía en el estado de reposo.
STANDBY USB POWER	Si se selecciona ACTIVADO, puede usar el puerto USB como fuente de alimentación en modo en espera.
MENS. AHORRO ENERGÍA	Cuando el monitor entra en modo de ahorro de energía, aparece un mensaje en cuanto seleccione ACTIVADO.
ESTADO TEMPERATURA	Muestra el estado real de la luz de fondo y los sensores de temperatura.
PROTECTOR PANTALLA	Utilice la función PROTECTOR PANTALLA para reducir el riesgo de persistencia de la imagen. NOTA: Cuando se active el protector de pantalla, la imagen cambiará a imagen COMPLETA. Cuando el protector de pantalla deje de funcionar, la imagen volverá a reproducirse con el ajuste actual de ASPECTO. Cuando el PROTECTOR PANTALLA está activado, no están disponibles STILL, PUNTO ZOOM, TILE MATRIX ni SUBTÍTULOS.
LUZ DE FONDO	El brillo de la luz de fondo se reduce al seleccionar "ENCENDIDO". NOTA: No seleccione esta función si el SENSOR LUZ AMB. está en MODO1 o MODO2.
MOVIMIENTO	La imagen de la pantalla se amplía ligeramente y se desplaza en 4 direcciones (ARRIBA, ABAJO, DERECHA, IZQ.) a intervalos determinados por el usuario. Puede elegir un tiempo de intervalo y una relación de zoom.
COLOR DEL BORDE	Ajusta el color de los bordes cuando se reproduce una imagen 4:3. Si se pulsa el botón + del mando a distancia, los bordes se aclararán. Si se pulsa el botón -, los bordes se oscurecerán. El color de fondo de la ventana del reproductor multimedia también cambia.
DEMORA DEL ENCENDIDO	Ajusta el tiempo de demora entre el modo "en espera" y acceder al modo "encendido".
TIEMPO RETAR.	"DEMORA DEL ENCENDIDO" se puede configurar entre 0 y 50 segundos.
ENLACE A ID	Cuando se selecciona "ENC.", el tiempo de retardo se vincula al ID del monitor. La operación se alarga cuando hay muchos ID.
CORREO DE ALERTAS	Seleccione ACTIVADO para activar las alertas por correo. Consulte la configuración del correo (vea la página 44).
RESET	Restablece todos los ajustes en el menú PROTECCIÓN PANTALLA a los valores de fábrica excepto para DEMORA DEL ENCENDIDO.

*1: Excepto para MP.

CONTROL	
INFORMACIÓN DE RED	Muestra los ajustes de red actuales.
LAN	NOTA: Al cambiar cualquier ajuste de LAN, debe esperar varios segundos hasta que se aplique.
AJUSTE IP	Activando esta opción se asigna automáticamente una dirección IP al monitor de su servidor DHCP. Desactivando esta opción puede introducir una dirección IP fija y los datos de la máscara de subred que le haya proporcionado su administrador de red. NOTA: Si selecciona AUTO en [AJUSTE IP], consulte la dirección IP al administrador de su red.
DIRECCIÓN IP	Si selecciona [MANUAL] en [AJUSTE IP], establezca la dirección IP del monitor conectado a la red.
MÁSCARA DE SUBRED	Si selecciona [MANUAL] en [AJUSTE IP], establezca los datos de la máscara de subred del monitor conectado a la red.
GATEWAY PREDETERMINADA	Si selecciona [MANUAL] en [AJUSTE IP], establezca la gateway predeterminada del monitor conectado a la red. NOTA: Introduzca [0.0.0.0] para eliminar el ajuste.
DNS	Establezca las direcciones IP de los servidores DNS. AUTO: El servidor DNS conectado al monitor le asignará automáticamente la dirección IP. MANUAL: Introduzca manualmente la dirección IP del servidor DNS conectado al monitor.
DNS PRIMARIO	Introduzca los ajustes del servidor DNS primario de la red conectada al monitor. NOTA: Introduzca [0.0.0.0] para eliminar el ajuste.
DNS SECUNDARIO	Introduzca los ajustes del servidor DNS secundario de la red conectada al monitor. NOTA: Introduzca [0.0.0.0] para eliminar el ajuste.
CAMBIAR CONTRASEÑA	Permite cambiar la contraseña de seguridad. La contraseña preestablecida en fábrica es 0000.
SEGURIDAD	
CONTRASEÑA	Introduzca una contraseña de seguridad.
MODO SEGURO	
APAG.	La contraseña de seguridad no es obligatoria si la alimentación del monitor está encendida.
BLOQUEO DE INICIO	La contraseña de seguridad es obligatoria si la alimentación del monitor está encendida.
BLOQUEO DE CONTROL	La contraseña de seguridad es obligatoria si se pulsa un botón del mando a distancia o el botón de control del monitor.
AMBOS BLOQUEOS	La contraseña de seguridad es obligatoria si la alimentación del monitor está encendida, o si se pulsa un botón del mando a distancia o un botón de control del monitor.
AJUSTES BLOQUEO IR	Impide que el monitor se controle con el mando a distancia inalámbrico. Cuando se selecciona ACTIVAR, se activan todos los ajustes. NOTA: AJUSTES BLOQUEO IR es una función pensada únicamente para los botones del mando a distancia inalámbrico. Esta función no bloquea el acceso a los botones del monitor. Para volver al funcionamiento normal, pulse el botón "DISPLAY" en el mando a distancia y no lo suelte durante 5 segundos.
SELEC. MODO	Selecciona el modo DESBLOQUEO, ALL LOCK o CUSTOM LOCK.
DESBLOQUEO	Todos los botones del mando a distancia pueden usarse para realizar las operaciones habituales.
ALL LOCK	Bloquea todos los botones del mando a distancia.
CUSTOM LOCK	Selecciona los botones que se bloquearán desde el botón ALIMENT., VOLUMEN y ENTRAD. Salvo los ajustes de CUSTOM LOCK, los demás botones del mando a distancia se bloquean. ALIMENT.: Si selecciona BLOQ, el botón ALIMENT. se bloquea. VOLUMEN: Al seleccionar DESBLO, el volumen mínimo y máximo se configura entre VOL.0 y VOL.100. Los botones VOLUMEN (+) y VOLUMEN (-) solo están disponibles desde el volumen mínimo hasta el volumen máximo configurados. Si selecciona BLOQ, los botones VOLUMEN (+) y VOLUMEN (-) se bloquean. ENTRAD: Cuando se selecciona DESBLO, puede elegir hasta tres botones que quiera que permanezcan desbloqueados entre: DisplayPort, HDMI1, HDMI2, HDMI3, VGA (RGB/YPbPr), VIDEO y el reproductor multimedia. Los botones no seleccionados se bloquean. Si selecciona BLOQ, todos los botones ENTRAD se bloquean.

AJUST. BLOQUEO TECLA	<p>Impide que el monitor se controle con los botones que hay en el monitor. Cuando se selecciona ACTIVAR, se activan todos los ajustes.</p> <p>NOTA: AJUST. BLOQUEO TECLA es una función pensada solo para los botones del monitor. No bloquea al acceso a todos los botones del mando a distancia. Para activar la función de bloqueo de la tecla de control, mantenga pulsado el botón de encendido durante más de tres segundos. Para volver al modo de usuario, mantenga pulsado el botón de encendido durante más de tres segundos.</p>
SELEC. MODO	Selecciona el modo DESBLOQUEO, ALL LOCK o CUSTOM LOCK.
DESBLOQUEO	Todos los botones pueden usarse para realizar las operaciones habituales.
ALL LOCK	Bloquea todos los botones del mando a distancia.
CUSTOM LOCK	<p>Selecciona los botones que se bloquearán desde el botón ALIMENT., VOLUMEN y ENTRAD. Salvo los ajustes de CUSTOM LOCK, los demás botones del mando a distancia se bloquean.</p> <p>ALIMENT.: Si selecciona BLOQ, el botón ALIMENT. se bloquea.</p> <p>VOLUMEN: Al seleccionar DESBLO, el volumen mínimo y máximo se establece entre VOL.0 y VOL.100. Los botones MÁS (+) y MENOS (-) solo están disponibles desde el volumen mínimo hasta el volumen máximo establecidos.</p> <p>ENTRAD: Si selecciona BLOQ, los botones MÁS (+) y MENOS (-) se bloquean. Si selecciona DESBLO, el botón INPUT/SET se desbloquea.</p> <p>CANAL: Para bloquear los botones de canal en el mando a distancia, seleccione BLOQ y luego pulse ACTIVAR. El botón ARRIBA (▲) y el botón ABAJO (▼) se bloquearán.</p>
DDC/CI Sólo para entrada VGA (RGB)	ACTIVADO/DESACTIVADO: Activa o desactiva la comunicación y control bidireccional del monitor.
PING	Confirma la conexión satisfactoria con la red comunicándose a través de una dirección IP preestablecida.
DIRECCIÓN IP	Establezca una DIRECCIÓN IP para enviar PING.
EJECUTAR	Comprueba si se puede enviar una respuesta al monitor o no desde la DIRECCIÓN IP mediante el envío de PING.
REAJUST DIRECCIÓN IP	Restablece AJUSTE DIRECCIÓN IP a la configuración de fábrica.
ATENUACIÓN AUTO	Ajusta automáticamente la luz de fondo del LCD dependiendo de la cantidad de luz ambiental.
SENSOR LUZ AMB.	<p>La luz de fondo de la pantalla LCD se puede ajustar para aumentarlo o reducirlo en función de la luz ambiental. Si la luz ambiental es brillante, el monitor se volverá más brillante para adaptarse a la luz ambiental. Si la luz ambiental es tenue, el monitor se volverá más tenue para adaptarse a la luz ambiental. La finalidad de esta función es mejorar la visualización para que resulte más cómoda en distintas condiciones de luz.</p> <p>NOTA: Cuando está activado SENSOR LUZ AMB., las funciones LUZ DE FONDO y LUZ DE FONDO de PROTECTOR PANTALLA quedan desactivadas.</p> <p>No cubra el sensor de luz ambiente cuando utilice MODO1 o MODO2.</p> <p>Ajuste del parámetro AMBIENT SENSOR LUZ AMB. en OSD, seleccione MODO1 o MODO2 y elija LÍMITE MÁX., ILUMINADO y OSCURO en cada modo.</p> <p>LÍMITE MÁX: Es el nivel máximo de luz de fondo que puede establecer.</p> <p>ILUMINADO: Es el nivel de luz de fondo que alcanzará el monitor cuando el nivel de luz ambiental sea alto.</p> <p>OSCURO: Es el nivel de luz de fondo al que bajará el monitor cuando la luz ambiental sea baja.</p> <p>Cuando se activa SENSOR LUZ AMB. el nivel de luz de fondo de la pantalla cambia automáticamente según las condiciones de luz de la sala (vea la imagen inferior).</p> <div style="text-align: center;"> <p>Configuración de fábrica</p> <p>El nivel de LUZ DE FONDO establecido para el monitor que se utiliza cuando el nivel de luz ambiental es bajo.</p> <p>Intervalo de LUZ DE FONDO</p> <p>Intervalo de LUZ DE FONDO cuando se establece en LÍMITE MÁX.</p> <p>El nivel de LUZ DE FONDO establecido para el monitor que se utiliza cuando el nivel de luz ambiental es alto.</p> <p>OSCURO ILUMINADO 0% 100%</p> <p>brillo ambiental</p> <p>oscuro brillo</p> <p>..... Valor de luz de fondo de pantalla mediante MODO1</p> <p>———— Valor de luz de fondo de pantalla mediante MODO2</p> </div> <p>LÍMITE MÁX: El nivel de LUZ DE FONDO está limitado por el nivel que establezca usted.</p> <p>OSCURO: El nivel de LUZ DE FONDO establecido para el monitor que se utiliza cuando el nivel de luz ambiental es bajo.</p> <p>ILUMINADO: El nivel de LUZ DE FONDO establecido para el monitor que se utiliza cuando el nivel de luz ambiental es alto.</p>

INDICADOR DE CORRIENTE	
INDICADOR DE CORRIENTE	Enciende o apaga el LED. Si se selecciona OFF, el LED no se iluminará cuando el monitor LCD esté en modo activo.
INDICADOR PROGRAMA	Enciende o apaga el LED en función de una actividad programada establecida en "AJUSTES DE PROGRAMA". Si se selecciona OFF, el LED no se iluminará aunque haya un programa en modo activo.
CEC*	Esta función le permite controlar un dispositivo HDMI CEC compatible conectado al monitor a través de HDMI. *: CEC es la abreviatura de Consumer Electronics Control.
CEC	Si selecciona ENC., establezca los ajustes siguientes. NOTA: Si selecciona ENC., las siguientes funciones se activarán. Cuando el dispositivo HDMI CEC conectado reciba un comando para reproducir, el monitor se encenderá al mismo tiempo y cambiará la señal de entrada a HDMI. Si el monitor se ha encendido, cuando el dispositivo HDMI CEC conectado reciba un comando para reproducir, la señal de entrada cambiará a HDMI. Los dispositivos HDMI CEC conectados se podrán controlar a través del mando a distancia inalámbrico que se suministra con el monitor. Dependiendo del dispositivo conectado, puede que el dispositivo no funcione correctamente.
AUTODESACTIVACIÓN	Si utiliza el mando a distancia o pulsa el botón de alimentación del monitor para poner el monitor en espera, el dispositivo HDMI CEC conectado también pasará a estar en espera. NOTA: Si el dispositivo HDMI CEC conectado está grabando, el dispositivo no pasa a estar en espera.
RECEPTOR DE AUDIO	Activa el amplificador de audio HDMI CEC. Si se establece SÍ, se da salida a los sonidos del dispositivo HDMI CEC conectado desde el amplificador de audio del HDMI CEC conectado. Si selecciona SÍ, el altavoz interno estará en silencio. NOTA: Cuando conecte un amplificador de audio HDMI CEC, establezca SÍ. Establezca NO si no hay ningún dispositivo de audio HDMI CEC conectado al monitor.
BUSCAR DISPOSITIVO	Busca los dispositivos HDMI CEC que estén conectados al monitor. Si la búsqueda tiene éxito, se mostrará el tipo y el nombre registrado del dispositivo HDMI CEC conectado. Si la búsqueda ha finalizado o no tiene éxito, BUSCAR DISPOSITIVO se establece en NO automáticamente. Para repetir BUSCAR DISPOSITIVO vuelva a establecer el ajuste en SÍ. Una vez detectados los dispositivos HDMI CEC, puede cambiar la entrada del dispositivo seleccionándolo.
RESET	Restablece todos los ajustes del menú CONTROL a su valor por defecto, excepto para LAN, CAMBIAR CONTRASEÑA, SEGURIDAD y PING.
SISTEMA	
INFORMACIÓN MONITOR	Muestra el nombre del modelo, el número de serie y la versión de firmware del monitor. AHORRO DE CO2: Muestra la información del ahorro de CO2 estimado en kg. El factor de reducción de emisiones de CO2 en el cálculo de ahorro de CO2 se basa en OECD (edición 2008). USO DE CO2: Muestra la información del uso de CO2 estimado en kg. Se trata de un estimado aritmético, no del valor real de la medición. El estimado no utiliza ninguna opción.
FIRMWARE	Muestra la versión de firmware instalada en el monitor.
DIRECCIÓN MAC	Muestra la DIRECCIÓN MAC.
CONF. DE FÁBRICA	Todos los valores se devuelven al estado de envío de fábrica. NOTA: Puede restablecer todos los elementos en todos los monitores conectados en cadena. Tenga cuidado de no restablecer todos los elementos inadvertidamente.

Los valores predeterminados pueden proporcionarse bajo pedido.

NOTA 1: CREACIÓN DE UN PROGRAMA

La función de programa permite encender el monitor o ponerlo en modo de espera a diferentes horas. Se pueden crear hasta siete programas distintos.

Para crear el programa:

1. Acceda al menú PROGRAMA. Resalte AJUSTES DE PROGRAMA con los botones arriba y abajo. Pulse el botón SET/POINT ZOOM o + para acceder al menú Ajustes. Resalte el número de programa que desee y pulse SET/POINT ZOOM. El cuadro situado junto al número se volverá de color amarillo. Ahora se puede establecer el programa.
2. Utilice el botón abajo para resaltar ALIMENT. Utilice los botones + y - para establecer ON. Para establecer el apagado del programa, seleccione OFF.
3. Utilice el botón abajo para resaltar HORA. Utilice los botones + y - para establecer la hora.
4. Utilice las flechas arriba y abajo para resaltar ENTRADA. Utilice los botones + y - para elegir la fuente de entrada. Utilice las flechas arriba y abajo para resaltar MODO IMG. Utilice los botones + y - para elegir el modo de imagen.
5. Utilice el botón abajo para seleccionar FECHA, DIARIO, SEMANAL, DÍA DE LA SEMANA, FIN DE SEMANA o VACACIONES. Pulse el botón SET/PUNTO ZOOM de un menú adecuado para el programa. Si desea que el programa se ejecute en un día determinado, seleccione FECHA y pulse el botón SET/PUNTO ZOOM. Si desea que la programación se repita cada día, seleccione DIARIO y pulse el botón SET/PUNTO ZOOM. El círculo de al lado de DIARIO se pondrá amarillo. Si desea una programación semanal, elija los días de la semana con los botones arriba y abajo; pulse SET/PUNTO ZOOM para seleccionar. A continuación, resalte la opción SEMANAL y pulse SET/PUNTO ZOOM. Establezca DÍA DE LA SEMANA, FIN DE SEMANA o VACACIONES del mismo modo.

Los ajustes de DÍA DE LA SEMANA, FIN DE SEMANA y VACACIONES están disponibles en PROGRAMA (véase la página 29).

6. Después de crear un programa, se pueden establecer los demás programas. Pulse MENU para salir del OSD o pulse EXIT para volver al menú anterior.

NOTA: Si los programas se superponen, el programa con el número más alto tendrá prioridad sobre el programa con el número más bajo. Por ejemplo, el programa 7 tendrá prioridad sobre el programa 1.

Si en ese momento no están disponibles el modo de imagen o la entrada seleccionada, la entrada o el modo de imagen desactivados aparecerán en rojo.

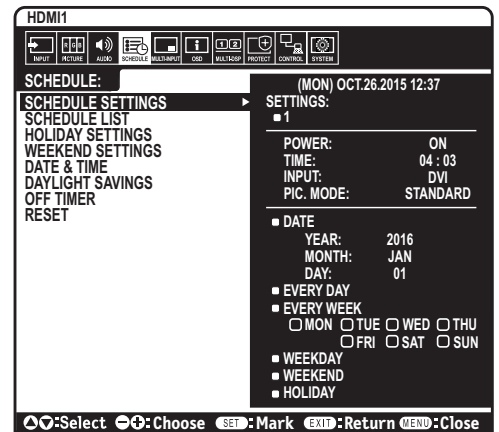

NOTA 2: PERSISTENCIA DE LA IMAGEN

Tenga en cuenta que la tecnología LCD puede sufrir un fenómeno conocido como Persistencia de la imagen. La persistencia de la imagen se produce cuando en la pantalla permanece la "sombra" o el remanente de una imagen. A diferencia de los monitores CRT, la persistencia de la imagen de los monitores LCD no es permanente, pero se debe evitar visualizar una imagen fija en el monitor durante largos períodos de tiempo.

Para eliminar la persistencia de la imagen, apague la alimentación principal del monitor o póngalo en espera tanto tiempo como el que haya permanecido la imagen en la pantalla. Por ejemplo, si una imagen ha permanecido fija en el monitor durante una hora y aparece una "sombra" de esa imagen, debería apagar la alimentación principal del monitor o ponerlo en espera durante una hora para borrarla.

Como en todos los dispositivos de visualización personales, NEC DISPLAY SOLUTIONS recomienda visualizar imágenes en movimiento y utilizar con regularidad un protector de pantalla con movimiento siempre que la pantalla esté inactiva o apagar la alimentación principal del monitor o ponerlo en espera si no se va a utilizar.

Configure las funciones "PROTECTOR PANTALLA", "FECHA Y HORA" y "AJUSTES DE PROGRAMA" para reducir el riesgo de persistencia de la imagen.

Para uso prolongado de pantalla pública

Adherencia de la imagen de la pantalla LCD

Cuando la pantalla LCD funciona de forma continua y prolongada, el electrodo del interior de éste acumula en su entorno restos de carga eléctrica, lo que podría provocar la aparición de una imagen residual o "fantasma". (Persistencia de la imagen)

La persistencia de la imagen no es permanente pero, cuando una imagen fija se expone durante un período prolongado, las impurezas iónicas del interior del panel LCD se acumulan a lo largo de la imagen mostrada, por lo que se observa permanentemente. (Adherencia de la imagen)

Recomendaciones

Para evitar la adherencia de la imagen y prolongar la vida útil del monitor, siga estas recomendaciones:

- Las imágenes fijas no deben dejarse en pantalla durante períodos largos.
- Cuando no se esté utilizando, apague el monitor con el mando a distancia o utilice la función Gestión de alimentación del PC o las Funciones de programación integradas.
- Las bajas temperaturas ambiente prolongan la vida del monitor. Utilice los sensores de temperatura ubicados en el interior del monitor cuando instale una superficie protectora (cristal, acrílico) sobre la superficie de la pantalla del monitor, cuando dicha superficie se encuentre en un espacio cerrado o cuando los monitores estén apilados. Para reducir la temperatura interna, utilice el protector de pantalla, la función Gestión de la alimentación del PC y el brillo bajo.
- Utilice el "Modo Salvapantallas" del monitor.

Funciones del mando a distancia

FUNCIÓN DE CONTROL DE ID REMOTO

ID DE MANDO A DISTANCIA

El mando a distancia puede utilizarse para controlar hasta 100 monitores individuales con el llamado modo ID REMOTO. El modo ID REMOTO funciona en combinación con el ID de monitor, lo que permite controlar hasta 100 monitores individuales. Por ejemplo: si hay muchos monitores que se utilizan en la misma zona, un mando a distancia en modo normal enviaría señales a todos los monitores a la vez (ver Figura 1). Con el mando en el modo ID REMOTO sólo utilizará un monitor específico del grupo (véase la Figura 2).

PARA ESTABLECER EL ID DE MANDO A DISTANCIA

Mientras mantiene pulsado el botón REMOTE ID SET en el mando a distancia, utilice el TECLADO para introducir el ID del monitor (1-100) que se controlará con el mando. Después, el mando se puede utilizar para controlar el monitor que tiene ese número de ID de monitor específico.

Cuando se selecciona 0 o cuando el mando a distancia está en modo normal, se controlarán todos los monitores.

PARA ESTABLECER O RESTABLECER EL MODO DEL MANDO A DISTANCIA

Modo ID: para acceder al modo ID, mantenga pulsado el botón REMOTE ID SET durante 2 segundos.

Modo normal: para volver al modo normal, mantenga pulsado el botón REMOTE ID CLEAR durante 2 segundos.

Para un funcionamiento correcto de esta función, al monitor se le debe asignar un número de ID de monitor que no esté repetido. Dicho número se puede asignar en el menú MULTIPANTALLA del OSD (véase la página 32).

Apunte con el control remoto hacia el sensor remoto del monitor deseado y pulse el botón REMOTE ID SET. El número ID MONITOR se muestra en la pantalla cuando el mando a distancia está en modo ID.

Use el mando a distancia para controlar todos los monitores a su alcance

1. En el mando a distancia, mantenga pulsado el botón REMOTE ID SET mientras introduce el número ID del mando a distancia "0" con el teclado numérico.
2. Todos los monitores al alcance del mando a distancia ahora responderán a las teclas del teclado numérico.

NOTA: Cuando ID REMOTO se pone en "0", al pulsar REMOTE ID SET hará que todos los monitores al alcance de la señal remota muestren su ID de monitor en la pantalla. De esta forma, puede ver fácilmente cuál es el ID del monitor en el caso de que quiera controlar un único monitor como se describe abajo.

Utilice el control remoto para encender un monitor que tenga un número específico ID MONITOR asignado.

1. Establezca el número ID MONITOR para el monitor (véase la página 32). El número de ID DEL MONITOR está comprendido entre 1 y 100. Este número ID MONITOR permite que el control remoto funcione solo con este monitor sin afectar a los otros monitores.
2. En el mando a distancia, mantenga pulsada la tecla REMOTE ID SET mientras introduce con el teclado el número ID del mando a distancia (1-100). El número ID REMOTO debe ser igual al número ID MONITOR del monitor para que pueda controlarse.
3. Apunte con el control remoto hacia el sensor remoto del monitor deseado y pulse el botón REMOTE ID SET.
El número ID MONITOR aparece en rojo en el monitor.
Si el ID CONTROL REMOTO es "0", todos los monitores del rango mostrarán su número ID MONITOR respectivo en color rojo.

Si el número de ID MONITOR se muestra en blanco en el monitor, el número de ID MONITOR y la ID del mando a distancia no son iguales.

NOTA: El ID GRUPO no puede especificarse con el mando a distancia.



Figura 1
Mando en modo normal o el ID REMOTO está configurado en 0



Figura 2
Mando configurado para utilizar ID REMOTO:3

FUNCIÓN DEL MANDO A DISTANCIA ALÁMBRICO

Puede controlar varios monitores conectando la ENTRADA/SALIDA REMOTA con el cable del minienchufe estéreo (Ø 3,5 mm)
[No suministrado].

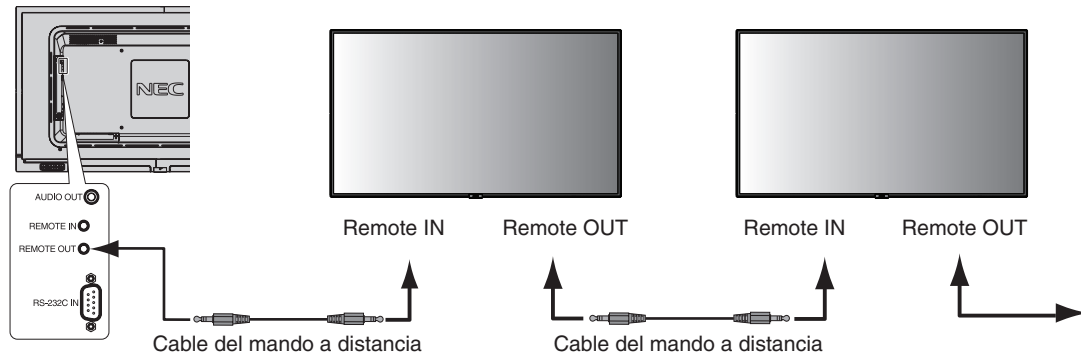

NOTA: Apague el interruptor principal de encendido antes de conectar o desconectar el cable del minienchufe estéreo.

NOTA: No utilice este conector para ningún otro propósito.

Control del monitor LCD mediante el mando a distancia RS-232C

Este monitor LCD se puede controlar mediante una conexión a un ordenador personal con un terminal RS-232C (de tipo inverso).

Las funciones que se pueden controlar mediante un ordenador personal son las siguientes:

- Encendido o modo en espera.
- Cambio entre señales de entrada.
- Silencio ENCENDIDO o APAGADO.

Conexión

Monitor LCD + ordenador.

- Apague la alimentación principal del monitor cuando conecte un ordenador.
- Encienda primero el ordenador conectado al monitor y luego encienda la alimentación principal del monitor. Si enciende el ordenador y el monitor en el orden inverso, es posible que el puerto de comunicaciones no funcione correctamente.
- Si controla el monitor conectado a través de un cable RS-232C, consulte el esquema de comandos de control (véase la página 47) o el archivo "External_Control.pdf" en el CD-ROM que se suministra con el monitor.

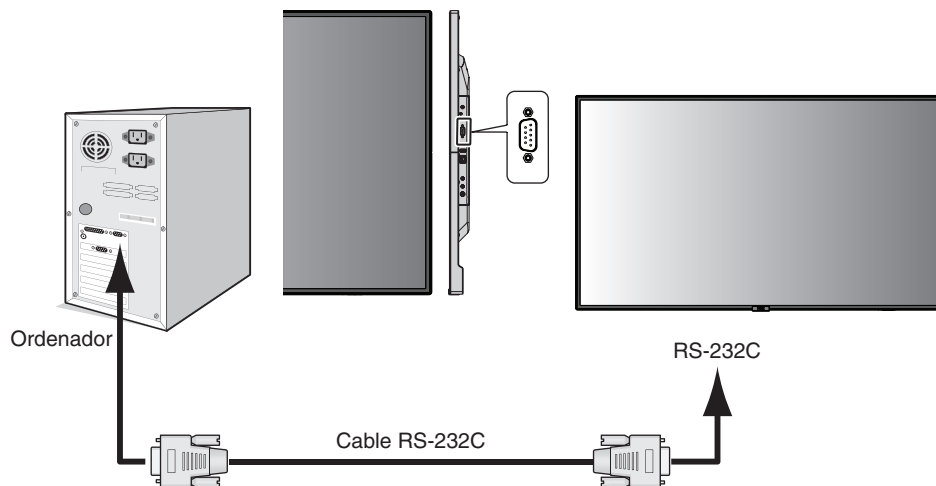

NOTA: Si su ordenador sólo tiene un conector de puerto serie de 25 clavijas, es necesario un adaptador de puerto serie de 25 clavijas. Póngase en contacto con su proveedor si desea más información. Para ver la asignación de las clavijas consulte "2) Entrada/salida RS-232C" en la página 40.

Para controlar un monitor, utilice el comando de control. Puede consultar las instrucciones para el comando de control en el CD incluido con el monitor. El archivo se llama "External_control.pdf".

1) Interfaz

PROTOCOLO	RS-232C
VELOCIDAD MEDIA DE TRANSFERENCIA EN BAUDIOS	9.600 [bps]
LONGITUD DE DATOS	8 [bits]
PARIDAD	NINGUNO
BIT DE PARADA	1 [bit]
CONTROL DE FLUJO	NINGUNO

Este monitor LCD utiliza líneas RXD, TXD y GND para el control de RS-232C.
 Para el control RS-232C debería utilizarse el cable de tipo inverso (cable de tipo null modem, no incluido).

2) ASIGNACIÓN DE CLAVIJAS

Entrada/salida RS-232C

Nº clavijas	Nom.
1	NC
2	RXD
3	TXD
4	NC
5	GND
6	NC
7	NC
8	NC
9	NC

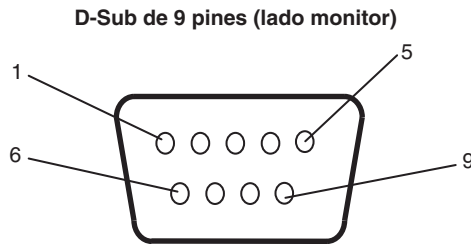

Este monitor LCD utiliza líneas RXD, TXD y GND para el control de RS-232C.

Controlar el monitor LCD a través del control LAN

Conexión a una red

Utilizar un cable LAN le permite especificar los ajustes de la red y los ajustes del correo de alerta utilizando una función del servidor HTTP.

Para utilizar una conexión LAN, debe asignar una dirección IP.

Ejemplo de conexión LAN:

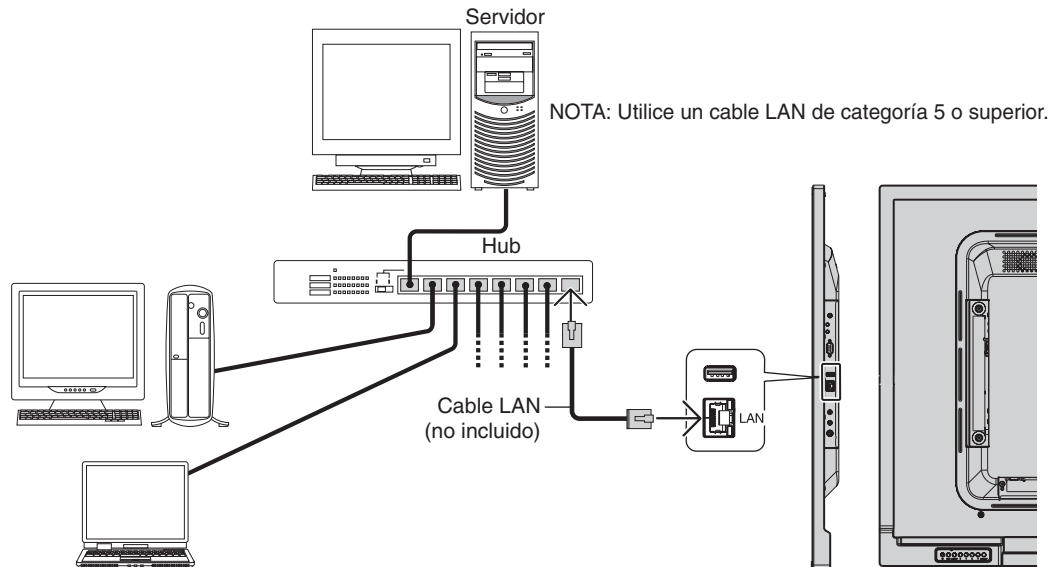

Configuración de la red con un navegador HTTP

Presentación

Conectando el monitor a una red podrá controlar el monitor desde cualquier ordenador a través de la red.

La dirección IP y la máscara de subred del monitor pueden configurarse en la pantalla Configuración de red del navegador web utilizando un servidor HTTP. Compruebe que el navegador web utilizado sea "Microsoft Internet Explorer 10" o superior. (Este dispositivo utiliza "JavaScript" y "Cookies", por lo que debería configurar el navegador para que permita utilizar estas funciones. El método de ajustes varía dependiendo de la versión del navegador. Consulte los archivos de ayuda y demás información que acompaña al software.)

Para acceder a la función del servidor HTTP, inicie el navegador web en el ordenador a través la red conectada al monitor e introduzca la siguiente URL, como se describe abajo:

Configuración de red

`http://<dirección IP del monitor>/index.html`

SUGERENCIA: La dirección IP predeterminada se asigna automáticamente al monitor.
La aplicación exclusiva se puede descargar de nuestra página web.

NOTA: Si en el navegador web no aparece la pantalla CONFIGURACIÓN DE RED DEL MONITOR, pulse las teclas Ctrl+F5 para actualizar el navegador (o para borrar la caché).

Si le parece que el monitor tarda en reaccionar a los comandos o a los botones del navegador, o la velocidad de funcionamiento no es aceptable, puede deberse al tráfico en la red o a los ajustes de su red. En ese caso, consulte al administrador de su red.

El monitor no responderá si se pulsan los botones del navegador de forma rápida y repetida. En ese caso, espere un momento y vuelva a intentarlo. Si sigue sin responder, apague el monitor y vuelva a encenderlo.

Para controlar un monitor, utilice el comando de control. Véase "Esquema de comandos de control" (página 47).

Preparación antes del uso

Antes de intentar utilizar el navegador, conecte el monitor a la red mediante un cable de LAN.

Es posible que no puedan utilizarse los navegadores que utilicen un servidor proxy, dependiendo del tipo de servidor proxy y del método de configuración. Aunque el tipo de servidor proxy es un factor importante, es posible que las opciones elegidas no se muestren dependiendo de la efectividad de la caché y también que el contenido establecido en el navegador no se refleje en su funcionamiento. Recomendamos no utilizar un servidor proxy salvo que el entorno de red lo haga imprescindible.

Gestión de direcciones para el funcionamiento a través de un navegador

Se puede utilizar un nombre de host en los casos siguientes:

El administrador de la red debe registrar el nombre del host en el servidor de nombres de dominio (DNS). En ese caso podrá acceder a la configuración de la red del monitor a través de este nombre de host utilizando un navegador compatible.

Si el nombre de host ha sido configurado en el archivo "HOSTS" del ordenador que esté utilizando, podrá acceder a la configuración de red del monitor a través de este nombre de host utilizando un navegador compatible.

Ejemplo 1: Si se elige como nombre de host del monitor "pd.nec.co.jp", se accede a la red especificando *http://pd.nec.co.jp/index.html* en la dirección o en la columna de entrada de la URL.

Ejemplo 2: Si la dirección IP del monitor es "192.168.73.1", para acceder a la configuración de alerta de correo se especifica *http://192.168.73.1/index.html* en la dirección o en la columna de entrada de la URL.

Operación

Acceda a la siguiente dirección para ver el INICIO.

<http://<dirección IP del monitor>/index.html>

Haga clic en cada enlace en la columna izquierda debajo de INICIO.

MANDO A DISTANCIA

Permite controlar el monitor como si se usaran las teclas del mando a distancia.

Menú OSD

Permite la operación para configurar el siguiente menú OSD:

ENTRAD, IMAGEN, AUDIO, PROGRAMA, ENTRADA MÚLTIPLE, OSD, MULTIPANTALLA, PROTECCIÓN PANTALLA, CONTROL, SISTEMA.

NOTA: Función de los botones que aparecen en las páginas de configuración.
[APLICAR]: Guarde sus ajustes.
[CANCELAR]: Recupera la configuración anterior.
NOTA: CANCELAR se desactiva después de hacer clic en APLICAR.
[RECARGAR]: Vuelve a cargar la configuración.
[REAJUSTE]: Restablece la configuración inicial.

Configuración de red

Haga clic en "RED" en la columna izquierda debajo de INICIO.

IP SETTING (AJUSTE IP)	<p>Seleccione una opción para ajustar la DIRECCIÓN IP. AUTO: Asigna automáticamente una dirección IP. MANUAL: Establezca manualmente la dirección IP del monitor conectado a la red. NOTA: Si tiene cualquier problema consulte al administrador de la red.</p>
IP ADDRESS (DIRECCIÓN IP)	<p>Si selecciona [MANUAL] en [AJUSTE IP], establezca la dirección IP del monitor conectado a la red.</p>
SUBNET MASK (MÁSCARA DE SUBRED)	<p>Si selecciona [MANUAL] en [AJUSTE IP], establezca los datos de la máscara de subred del monitor conectado a la red.</p>
DEFAULT GATEWAY (GATEWAY PREDETERMINADA)	<p>Si selecciona [MANUAL] en [AJUSTE IP], establezca la gateway predeterminada del monitor conectado a la red. NOTA: Para eliminar el ajuste, establézcalo como [0.0.0.0].</p>
DNS	<p>Ajuste de la DIRECCIÓN IP del servidor DNS. AUTO: El servidor DNS conectado al monitor le asignará automáticamente la dirección IP. MANUAL: Introduzca manualmente la dirección IP del servidor DNS conectado al monitor.</p>
PRIMARY DNS (DNS PRIMARIO)	<p>Introduzca los ajustes del servidor DNS primario de la red conectada al monitor. NOTA: Introduzca [0.0.0.0] para eliminar el ajuste.</p>
SECONDARY DNS (DNS SECUNDARIO)	<p>Introduzca los ajustes del servidor DNS secundario de la red conectada al monitor. NOTA: Introduzca [0.0.0.0] para eliminar el ajuste.</p>

NOTA: Los siguientes ajustes se restablecerán a sus valores de fábrica cuando en CONTROL del OSD se seleccione REAJUST. DIRECCIÓN IP:
 [AJUSTE IP]: AUTO, [DIRECCIÓN IP]: 192.168.0.10, [MÁSCARA DE SUBRED]: 255.255.255.0, [DNS]: AUTO [GATEWAY PREDETERMINADA], [DNS PRIMARIO] y [DNS SECUNDARIO] quedan vacías.

Configuración del correo

Haga clic en "MAIL" en la columna izquierda debajo de INICIO.

Esta opción envía por correo electrónico una notificación al ordenador para informar de un mensaje de error al utilizar la LAN alámbrica. Se enviará un mensaje de error cada vez que se produzca un error en el monitor.

ALERT MAIL (CORREO DE ALERTAS)	Si selecciona [ACTIVADO], se habilitará la función Correo de alertas. Si selecciona [DESACTIVADO], se deshabilitará la función Correo de alertas.
STATUS MESSAGE (MENSAJE DE ESTADO)	Si selecciona [ACTIVADO], se habilitará la función MENSAJE DE ESTADO. Si selecciona [DESACTIVADO], se deshabilitará la función MENSAJE DE ESTADO.
SENDER'S ADDRESS (DIRECCIÓN DEL REMITENTE)	Escriba la dirección del remitente. Pueden utilizarse hasta 60 caracteres y símbolos alfanuméricos.
SMTP SERVER (SERVIDOR SMTP)	Escriba el nombre del servidor SMTP que se conectará al monitor. Pueden utilizarse hasta 60 caracteres alfanuméricos.
RECIPIENT'S ADDRESS 1 TO 3 (DIRECCIÓN DEL DESTINATARIO 1 A 3)	Escriba la dirección del destinatario. Pueden utilizarse hasta 60 caracteres y símbolos alfanuméricos.
AUTHENTICATION METHOD (MÉTODO DE AUTENTIFICACIÓN)	Esta opción permite seleccionar el método de autenticación de la transmisión por correo electrónico.
POP3 SERVER (SERVIDOR POP3)	Esta opción especifica la dirección del servidor POP3 utilizado para autenticar el correo electrónico.
USER NAME (NOMBRE DE USUARIO)	Esta opción permite introducir el nombre de usuario para iniciar sesión en el servidor de autenticación cuando sea necesario para la transmisión de correos electrónicos. Pueden utilizarse hasta 60 caracteres alfanuméricos.
PASSWORD (CONTRASEÑA)	Esta opción permite introducir la contraseña para iniciar sesión en el servidor de autenticación cuando sea necesario para la transmisión de correos electrónicos. Pueden utilizarse hasta 60 caracteres alfanuméricos.
TEST MAIL (MAIL PRUB)	Haga clic en este botón para enviar un correo de prueba y comprobar si sus ajustes son correctos.

- NOTA:**
- Si realiza una prueba, es posible que no reciba un correo de alerta.
Si esto ocurre, compruebe que la configuración de la red es correcta.
 - Si introdujo una dirección incorrecta en la prueba, es posible que no reciba un correo de alerta.
Si esto ocurre, compruebe que la dirección del destinatario sea correcta.

SUGERENCIA: Para obtener información sobre el esquema de comandos de control, consulte el archivo "External_Control.pdf" en el CD-ROM que se suministra con este monitor.

Lista de mensajes de errores de alerta

Número de error * Código de error	Mensaje del correo de alertas	Explicación	Medida
70h ~ 7Fh	La fuente de alimentación del monitor no está funcionando correctamente.	La alimentación en modo de espera no funciona correctamente.	Póngase en contacto con su proveedor.
90h ~ 9Fh	La luz de fondo del monitor no está funcionando correctamente.	No funciona correctamente la luz de fondo.	Póngase en contacto con su proveedor.
A0h ~ AFh	El monitor se ha recalentado.	Temperatura anómala.	Póngase en contacto con su proveedor.
A2h		En el OSD se ha especificado un sensor que ha alcanzado la temperatura límite.	Póngase en contacto con su proveedor.
B0h ~ BFh	El monitor no recibe una señal de entrada.	Sin señal.	Consulte "Sin imagen" en "Solución de problemas".
D1h	La batería del reloj está agotada.	La batería está agotada.	Conecte el monitor a la corriente y recargue la batería. Establezca (FECHA Y HORA) en OSD.
E0h ~ EFh	Se ha producido un error de sistema en el monitor.	Error de sistema.	Póngase en contacto con su proveedor.

Ajustes de SNMP

Haga clic en "SNMP" en la columna izquierda debajo de INICIO.

El protocolo SNMP permite obtener información de estado y controlar directamente un monitor a través de la red.

Versión:

SNMP v1 Texto plano autenticado por un nombre de comunidad, no devuelve un mensaje de confirmación del trap.

SNMP v2c Texto plano autenticado por un nombre de comunidad, devuelve un mensaje de confirmación del trap.

Nombre de comunidad:

El ajuste predeterminado del nombre de la comunidad es "público". Es de solo lectura. Puede configurar nombres de comunidad para un máximo de tres opciones.

Trap:

Envía una notificación a la dirección especificada cada vez que se produce un error en el monitor.

Casilla	Explicación	Código de error
Temperature (Temperatura)	Temperatura anómala	0xA0, 0xA1, 0xA2
Power (Alimentación)	Alimentación anómala	0x70, 0x71, 0x72, 0x78
Inverter/Backlight (Inversor/Luz de fondo)	Inversor o luz de fondo anómalos	0x90, 0x91
No Signal (Sin señal)	Sin señal	0xB0
System Error (Error de sistema)	Error de sistema	0xE0

Ajustes de AMX

Haga clic en "AMX" en la columna izquierda debajo de INICIO.

AMX BEACON	<p>Enciéndalo o apáguelo para realizar la detección con AMX Device Discovery cuando se conecte a la red admitida por un sistema de control NetLinx de AMX.</p> <p>SUGERENCIA: <i>Cuando utilice un dispositivo compatible con AMX Device Discovery, todos los sistemas de control NetLinx de AMX reconocerán el dispositivo y descargará el módulo Device Discovery apropiado de un servidor AMX.</i> <i>Si selecciona [ACTIVADO] AMX Device Discovery detectará el dispositivo.</i> <i>Si selecciona [DESACTIVADO] AMX Device Discovery no detectará el dispositivo.</i></p>
------------	---

Ajustes de CRESTRON

Haga clic en "CRESTRON" en la columna izquierda debajo de INICIO.

Compatibilidad de CRESTRON ROOMVIEW

El proyector es compatible con CRESTRON ROOMVIEW, lo que significa que es posible conectar muchos dispositivos de la red para gestionarlos y controlarlos desde un ordenador o controlador.

Para más información, visite <http://www.crestron.com>

ROOMVIEW	ROOMVIEW para gestionar desde el ordenador. ACTIVADO: Activa ROOMVIEW. DESACTIVADO: Desactiva ROOMVIEW.
CRESTRON CONTROL	CRESTRON CONTROL para gestionar desde el controlador. ACTIVADO: Activa CRESTRON CONTROL. DESACTIVADO: Desactiva CRESTRON CONTROL.
CONTROLLER IP ADDRESS	Establece la dirección IP del CRESTRON SERVER.
ID IP	Establece el ID IP del CRESTRON SERVER.

SUGERENCIA: Los ajustes de CRESTRON solo se utilizan con CRESTRON ROOMVIEW.
 Para más información, visite <http://www.crestron.com>

Ajustes de nombre

Haga clic en "NOMBRE" en la columna izquierda debajo de INICIO.

MONITOR NAME (NOMBRE DEL MONITOR)	Define un nombre para el monitor. El nombre puede tener un máximo 16 caracteres. El predeterminado es el nombre del modelo.
HOST NAME (CONTROL)	Escriba el nombre del host del monitor conectado a la red. Pueden utilizarse hasta 15 caracteres alfanuméricos.
HOST NAME (MP)	Escriba el nombre del host de la red que se usará en el reproductor multimedia conectado al monitor. Pueden utilizarse hasta 15 caracteres alfanuméricos.
DOMAIN NAME (NOM DOMINIO)	Escriba el nombre de dominio de la red conectada al monitor. Pueden utilizarse hasta 60 caracteres alfanuméricos.

Ajustes de contraseña de red

Haga clic en "CONTRASEÑA DE RED" en la columna izquierda debajo de INICIO.

PJLink CLASS	Establezca una clase para PJLink. NOTA: PJLink es un estándar de interfaz de red establecido por JBMIA. http://pjlink.jbmia.or.jp/index.html Este monitor está disponible para el comando de clase 1 y clase 2.
NOTIFY FUNCTION ENABLE	Activa o desactiva una notificación del estado de red del monitor. Esta función solo es para la clase 2.
NOTIFY ADDRESS	Establece la DIRECCIÓN IP a la que se enviará el estado de red del monitor. Esta función solo es para la clase 2.
PJLink PASSWORD (CONTRASEÑA de PJLink)	Cree una contraseña para PJLink*. La contraseña puede tener un máximo 32 caracteres. Procure no olvidarla, pero si lo hace, consulte a su proveedor.
HTTP PASSWORD (CONTRASEÑA DE HTTP)	Cree una contraseña para el servidor HTTP. La contraseña puede tener un máximo 10 caracteres.
HTTP PASSWORD ENABLE (CONTRASEÑA DE HTTP ACTIVADO)	La CONTRASEÑA HTTP es obligatoria para iniciar sesión en el servidor HTTP. Especifique el nombre del monitor como NOMBRE DE USUARIO al introducir la contraseña.

*¿Qué es PJLink?

PJLink es un protocolo estándar utilizado para controlar dispositivos de distintos fabricantes. Este protocolo estándar lo estableció en 2005 la Asociación Japonesa de Fabricantes de Máquinas de Oficina y Sistemas de Información (JBMIA). El dispositivo admite todos los comandos de PJLink.

Ajustes de MEMO

Haga clic en "MEMO" en la columna izquierda debajo de INICIO.

Especifique un título y un mensaje.

TITLE (TÍTULO)	El título puede tener un máximo 24 caracteres.
MESSAGE (MENSAJE)	El mensaje puede tener 240 caracteres como máximo.
MEMO PASSWORD (CONTRASEÑA DE MEMO)	La predeterminada es "0000".
MEMO PASSWORD ENABLE (HABILITAR CONTRASEÑA DE MEMO)	La CONTRASEÑA DE MEMO es obligatoria al seleccionar HABILITAR CONTRASEÑA DE MEMO.

Ajuste del VISUALIZADOR DE TARJETAS SD

Haga clic en "SD-CARD VIEWER" en la parte izquierda de INICIO.

Consulte Uso de AJ. TARJ. SD COMP. (véase la página 23).

Control externo

Conexión de un dispositivo externo

Existen dos formas de conectar un dispositivo externo al monitor.

- Terminal RS-232C.
Conectando un dispositivo externo al terminal RS-232C del monitor con un cable RS-232C.
- Puerto LAN.
Conectando un dispositivo externo al puerto LAN del monitor con un cable LAN.
Para obtener más información referente al tipo de cable LAN que se debe utilizar, consulte al administrador de su red.

Interfaz de conexión

Interfaz RS-232C

PROTOCOLO	RS-232C
VELOCIDAD MEDIA DE TRANSFERENCIA EN BAUDIOS	9.600 [bps]
LONGITUD DE DATOS	8 [bits]
PARIDAD	NINGUNA
BIT DE PARADA	1 [bit]
CONTROL DE FLUJO	NINGUNO

Interfaz LAN

PROTOCOLO	TCP
NÚMERO DE PUERTO	7142
VELOCIDAD DE COMUNICACIÓN	Ajuste AUTO (10/100Mbps)

Esquema del comando de control

Si desea información sobre otros comandos, consulte el archivo "External_Control.pdf" en el CD-ROM que se suministra con el monitor.

Función (ID de monitor = 1)	Datos del código
Encendido	01 30 41 30 41 30 43 02 43 32 30 33 44 36 30 30 30 31 03 73 0d
Apagado	01 30 41 30 41 30 43 02 43 32 30 33 44 36 30 30 30 34 03 76 0d
Fuente de entrada Seleccione DisplayPort	01 30 41 30 45 30 41 02 30 30 36 30 30 30 30 46 03 04 0d o 01 30 41 30 45 30 41 02 31 31 30 36 30 30 30 46 03 04 0d
Fuente de entrada Seleccione HDMI1	01 30 41 30 45 30 41 02 30 30 36 30 30 30 31 31 03 72 0d o 01 30 41 30 45 30 41 02 31 31 30 36 30 30 31 31 03 72 0d
Fuente de entrada Seleccione HDMI2	01 30 41 30 45 30 41 02 30 30 36 30 30 30 31 32 03 71 0d o 01 30 41 30 45 30 41 02 31 31 30 36 30 30 31 32 03 71 0d
Fuente de entrada Seleccione HDMI3	01 30 41 30 45 30 41 02 30 30 36 30 30 30 38 32 03 78 0d o 01 30 41 30 45 30 41 02 31 31 30 36 30 30 38 32 03 78 0d
Fuente de entrada Seleccione VGA (RGB)	01 30 41 30 45 30 41 02 30 30 36 30 30 30 30 31 03 73 0d
Fuente de entrada Seleccione VGA (YPbPr)	01 30 41 30 45 30 41 02 30 30 36 30 30 30 30 43 03 01 0d
Fuente de entrada Seleccione VIDEO	01 30 41 30 45 30 41 02 30 30 36 30 30 30 30 35 03 77 0d
Fuente de entrada Seleccione MP	01 30 41 30 45 30 41 02 30 30 36 30 30 30 38 37 03 7D 0d o 01 30 41 30 45 30 41 02 31 31 30 36 30 30 38 37 03 7D 0d
Sonido Silencio ENCENDIDO	01 30 41 30 45 30 41 02 30 30 38 44 30 30 30 31 03 09 0d
Sonido Silencio APAGADO	01 30 41 30 45 30 41 02 30 30 38 44 30 30 30 32 03 0a 0d

Comando de control ASCII

Este monitor admite el comando de control que figura en la lista del archivo "External_Control.pdf" en el CD-ROM suministrado con el monitor, pero también admite el comando de control ASCII que se utiliza para controlar el monitor o el proyector NEC desde un PC conectado. Para más información, visite nuestro sitio web.

Parámetro

Comando de entrada

Nombre de señal de entrada	Respuesta	Parámetro
DisplayPort	DisplayPort	DisplayPort o DisplayPort1
HDMI1	hdmi1	hdmi1 o hdmi
HDMI2	hdmi2	hdmi2
HDMI3	hdmi3	hdmi3
VGA	vga	vga, vga1, computer, computer1, rgb o rgb1
VIDEO	video	video o video1
MP	mp	mp

Comando de estado

Respuesta	Estado de error
error:temp	Temperatura anómala
error:light	Inversor o luz de fondo anómalos
error:system	Error de sistema

Comando HDMI CEC compatible

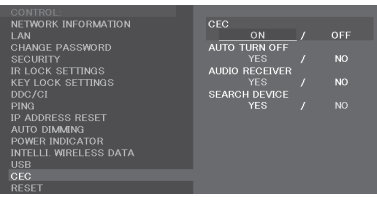
Menú OSD	Nombre del comando HDMI CEC	Explicación	Ajuste
CEC (Consumer Electronics Control)	One Touch Play	Si se enciende algún dispositivo HDMI CEC compatible, el monitor conectado a dicho dispositivo a través del cable HDMI también se enciende automáticamente. A continuación, la entrada cambia de la que había seleccionado a HDMI. Si se enciende el monitor cuando hay dispositivos HDMI CEC encendidos, la entrada cambia de la original a HDMI.	 <p>Para establecer los menús CEC, siga estos pasos.</p> <p>Mediante los botones ▲▼, seleccione CONTROL > CEC y luego pulse el botón SET/POINT ZOOM del CEC.</p> <p>Mediante los botones + -, seleccione ENC. y luego pulse el botón SET/POINT ZOOM en ENC.</p>
	Remote Control Pass Through	La operación de los botones del mando a distancia inalámbrico del monitor está funcionando para los dispositivos HDMI CEC compatibles. Por ejemplo, si usa el mando a distancia inalámbrico para encender el monitor y pulsa el botón de reproducción, los dispositivos compatibles HDMI CEC también se encenderán y reproducirán contenido.	
	Power Status	Los dispositivos compatibles HDMI CEC conectados obtienen el estado de alimentación del monitor; por ejemplo, indican si el monitor está encendido o en espera.	
	System Information	Esta función obtiene la información de un dispositivo HDMI CEC compatible conectado (versión CEC, dirección física). Además, esta función interactúa con la función "Cambiar idioma". Si se cambia el idioma que se usa en el monitor, el idioma del dispositivo HDMI CEC compatible conectado cambia y adopta el mismo idioma seleccionado para el monitor. Para la función "Cambiar idioma", es necesario que el dispositivo HDMI CEC compatible conectado admita varios idiomas.	
AUTO DESACTIVACIÓN	System Standby	Si el monitor se pone en espera mediante el mando a distancia inalámbrico suministrado con el monitor, los dispositivos HDMI CEC compatibles también se pondrán en espera al mismo tiempo. Si el monitor pasa al modo de espera cuando un dispositivo HDMI CEC compatible está grabando, el dispositivo continúa grabando. Consulte el manual del usuario suministrado con el dispositivo HDMI CEC compatible para más información.	Mediante los botones ▲▼, seleccione AUTODESACTIVACIÓN y luego pulse el botón SET/POINT ZOOM. Mediante los botones + -, seleccione Sí y luego pulse el botón SET/POINT ZOOM en Sí.
RECEPTOR DE AUDIO	System Audio Control	La función envía una señal de audio digital a través del cable HDMI. Coloque un amplificador de audio HDMI CEC entre el monitor y un dispositivo HDMI CEC compatibles con un cable HDMI. El botón de volumen del mando a distancia inalámbrico suministrado con el monitor también controla el volumen del amplificador de audio HDMI CEC conectado. Cuando esta función esté activa, el altavoz interno se silenciará automáticamente.	Mediante los botones ▲▼, seleccione RECEPTOR DE AUDIO y luego pulse el botón SET/POINT ZOOM. Mediante los botones + -, seleccione Sí y luego pulse el botón SET/POINT ZOOM en Sí.
BUSCAR DISPOSITIVO	Device OSD Name Transfer	Esta función obtiene el nombre del dispositivo HDMI CEC compatible conectado.	Mediante los botones ▲▼, seleccione BUSCAR DISPOSITIVO y luego pulse el botón SET/POINT ZOOM. Mediante los botones + -, seleccione Sí y luego pulse el botón SET/POINT ZOOM en Sí.
	Routing Control	Al seleccionar un nombre de dispositivo, la entrada del dispositivo HDMI CEC compatible cambia a la entrada seleccionada. Una vez seleccionado el dispositivo, la operación del mando a distancia inalámbrico del monitor funciona para el dispositivo seleccionado.	

Esta función del CEC admite la cancelación de función. Recomendamos conectar este monitor a un dispositivo que admita HDMI CEC. Consulte Conexiones (véase la página 14) para obtener información sobre la conexión de dispositivos HDMI CEC.

POINT ZOOM

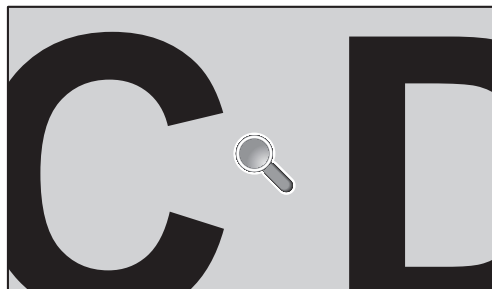
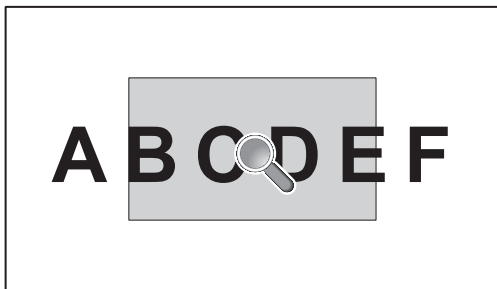

El botón "SET/POINT ZOOM" del mando a distancia permite aumentar una parte de la imagen de la pantalla. Pulse la tecla CH+/- para aumentar o reducir el zoom. La imagen puede ampliarse hasta 10 veces.

- 1 Pulse el botón [SET/POINT ZOOM] del mando a distancia. El icono adquiere la forma de una lupa.
- 2 Mueva el icono de la lupa con los botones [▲] [▼] [+] [-].
- 3 Pulse [CH+] para aumentar el zoom. Pulse [CH-] para reducir el zoom.
- 4 Pulse [SET/POINT ZOOM] para que desaparezca el icono.
- 5 Pulse [EXIT] para volver al tamaño de imagen normal.
- 6 Pulse [MENU] para abrir el menú OSD.

- NOTA:**
- Si usa esta función la imagen puede mostrarse distorsionada.
 - Esta función no está disponible cuando se establece PROTECTOR PANTALLA, SUBTÍTULOS y TILE MATRIX.
 - Si en ASPECTO selecciona ZOOM, la imagen cambiará a COMPLETA. A continuación, empiece con PUNTO ZOOM.
Después de salir de PUNTO ZOOM, se recuperará la configuración de ASPECTO anterior. Cuando ASPECTO cambie durante el funcionamiento de PUNTO ZOOM, ZOOM pasará a imagen COMPLETA.
 - El icono de la lupa no se mueve a ninguna zona de la imagen.
 - PUNTO ZOOM vuelve al tamaño de imagen normal si cambia la señal de entrada o se apaga el monitor.
 - PUNTO ZOOM se desactivará si cambia el ajuste de ASPECT durante su funcionamiento.
 - Cuando PUNTO ZOOM está activo, la función STILL no está disponible.

Características

MATRIZ DE COLOR NATURAL: Combina el control de color de seis ejes y el estándar sRGB. El control del color de seis ejes permite ajustar el color mediante seis ejes (R, G, B, C, M e Y) en lugar de los tres (R, G y B) que estaban disponibles anteriormente. Gracias al estándar sRGB, el monitor dispone de un perfil de color uniforme. Esto garantiza que los colores que se muestran en el monitor son exactamente los mismos que los de las impresiones (con un sistema operativo y una impresora compatibles con sRGB). De ese modo se pueden ajustar los colores de la pantalla y configurar la precisión del color del monitor según diversos estándares.

Control del color sRGB: Nuevo estándar de gestión del color que permite ajustar el color en los monitores de ordenador y de otros periféricos. El estándar sRGB, que está basado en el segmento de color calibrado, permite representar óptimamente el color y recuperar la compatibilidad con otros colores estándar comunes.

Controles OSD (On-Screen-Display): Permiten ajustar rápida y fácilmente todos los elementos de la imagen de la pantalla con sólo utilizar los menús que aparecen en ella.

Plug and Play: La solución de Microsoft® con el sistema operativo Windows® facilita la configuración y la instalación, y permite que el monitor envíe directamente al ordenador sus características (por ejemplo, el tamaño de la imagen y las resoluciones posibles), optimizando automáticamente el rendimiento de la imagen.

Sistema IPM (Intelligent Power Manager): Proporciona métodos innovadores de ahorro de energía que permiten que el monitor cambie a un modo de menor potencia cuando está encendido pero no lo utiliza, lo que reduce las emisiones y el coste de operación del monitor al disminuir su consumo de energía.

Función FullScan: Permite utilizar toda la pantalla en la mayoría de resoluciones, aumentando significativamente el tamaño de la imagen.

Interfaz de montaje estándar VESA (FDMLv1): Monta el monitor en cualquier brazo o escuadra de montaje supletorio compatible con la norma VESA (FDMLv1). NEC recomienda utilizar un equipo de montaje que cumpla con la norma TÜV-GS (Alemania) o con la norma UL1678 (Norteamérica).

ZOOM: Amplía/reduce el tamaño de la imagen en sentido horizontal y vertical.

Auto-diagnóstico: Si se produce un error interno, se indica un estado de fallo.

HDCP (sistema de protección del contenido digital de banda ancha): HDCP es un sistema que impide la copia ilegal de los datos de vídeo que se envían a través de una señal digital. Si no logra ver material a través de la entrada digital, esto no significa necesariamente que el monitor esté funcionando mal. En ocasiones, la integración del sistema HDCP supone la protección de determinados contenidos y es posible que no se visualicen correctamente debido a la decisión o intención de la comunidad del sistema HDCP (Digital Content Protection, LLC).

TILE MATRIX, TILE COMP: Muestra una imagen en múltiples pantallas con exactitud mientras compensa la anchura de los marcos.

Solución de problemas

No hay imagen

- El cable de señal debería estar correctamente conectado a la tarjeta de visualización/ordenador.
- La tarjeta de visualización debería estar completamente insertada en la ranura correspondiente.
- Compruebe el interruptor principal de encendido, debe estar en la posición ENCENDIDO.
- Los interruptores de encendido del monitor y del ordenador deben estar en la posición de encendido ON.
- Asegúrese de que se ha seleccionado una resolución compatible en la tarjeta de visualización o en el sistema que se está utilizando. En caso de duda, consulte el manual de la tarjeta de visualización o del sistema para cambiar a la resolución.
- Compruebe que el monitor y su tarjeta de visualización son compatibles y la cadencia de las señales es la recomendada.
- Compruebe que el conector del cable de señal no está doblado ni tiene ninguna clavija hundida.
- El monitor se pone en espera automáticamente en el tiempo preestablecido cuando se pierde la señal de vídeo. Pulse el botón de encendido del mando a distancia o el botón de encendido del monitor.
- Si desenchufa el cable de señal al arrancar el ordenador, es posible que las imágenes no se visualicen. Apague el monitor y el ordenador, conecte el cable de señal y encienda el ordenador y el monitor.

El botón de encendido no responde

- Desconecte el cable de alimentación del monitor de la toma de corriente y reinicie el monitor.
- Compruebe el interruptor principal de encendido del monitor.

Persistencia de la imagen

- Tenga en cuenta que la tecnología LCD puede sufrir un fenómeno conocido como Persistencia de la imagen. La persistencia de la imagen se produce cuando en la pantalla permanece la "sombra" o el remanente de una imagen. A diferencia de los monitores CRT, la persistencia de la imagen en los monitores LCD no es permanente, pero se debe evitar visualizar mantener fija una misma imagen en el monitor durante largos períodos de tiempo. Para eliminar la persistencia de la imagen, ponga el monitor en espera con el mando a distancia o apague la alimentación principal del monitor tanto tiempo como el que haya permanecido la imagen en la pantalla. Por ejemplo, si una imagen ha permanecido fija en el monitor durante una hora y aparece una "sombra" de esa imagen, debería poner el monitor en espera o apagar la alimentación principal durante una hora para borrarla.

NOTA: Como en todos los dispositivos de visualización personales, NEC DISPLAY SOLUTIONS recomienda visualizar imágenes con movimiento, utilizar un protector de pantalla con movimiento o cambiar las imágenes fijas a intervalos regulares siempre que la pantalla esté inactiva, o apagar la alimentación principal del monitor o ponerlo en espera cuando no se utilice.

La imagen parpadea

- Si usa un distribuidor o repetidor de señal, o un cable largo, podrían provocar interferencias o parpadeo en algún caso. En este caso, conecte el cable al monitor directamente sin usar un repetidor o distribuidor, o sustituya el cable por uno de más calidad. El uso de un alargador de par trenzado puede causar interferencias según el entorno en el que se encuentre el monitor o el cable que se utilice. Para obtener más información, consulte a su proveedor.

La imagen es inestable, está desenfocada o aparecen ondas

- El cable de señal tiene que estar bien conectado al ordenador.
- Utilice los controles de ajuste de la imagen OSD para enfocar y ajustar la visualización aumentando o reduciendo el ajuste de la estabilidad. Cuando se modifica el modo de visualización, es posible que sea necesario reajustar las configuraciones de ajuste de la imagen de OSD.
- Compruebe que el monitor y su tarjeta de visualización son compatibles y la cadencia de las señales es la recomendada.
- Si el texto parece ininteligible, pase al modo de vídeo no entrelazado y utilice una velocidad de regeneración de la imagen de 60 Hz.
- Puede que la imagen se distorsione al activar la alimentación o al modificar los ajustes.

La imagen de la señal componente es verdosa

- Compruebe si se ha seleccionado el conector de entrada VGA/(YPbPr).

El diodo luminoso del monitor no está encendido (no se puede ver el color azul o rojo)

- El interruptor de encendido principal debería estar en la posición ON y el cable de alimentación debería estar conectado.
- Asegúrese de que el ordenador no se encuentra en el modo de ahorro de energía (toque el teclado o mueva el ratón).
- Verifique en el OSD que la opción del indicador de alimentación está activada.

LED intermitente o encendido en cualquier color excepto el azul

- Si se ha producido un fallo, póngase en contacto con su proveedor.
- Si se apaga el monitor debido a que la temperatura interna es mayor que la temperatura normal de funcionamiento, el LED parpadeará seis veces en color verde, ámbar o rojo. Vuelva a encender el monitor tras confirmar que la temperatura interna se ha reducido a la temperatura normal de funcionamiento.
- Puede que el monitor esté en espera. Pulse el botón de encendido del mando a distancia o el botón de encendido del monitor.

La imagen no se reproduce correctamente

- Utilice los controles de ajuste de la imagen de OSD para aumentar o reducir el ajuste aproximativo.
- Asegúrese de que se ha seleccionado una resolución compatible en la tarjeta de visualización o en el sistema que se está utilizando.
En caso de duda, consulte el manual de la tarjeta de visualización o del sistema para cambiar a la resolución.

La resolución seleccionada no se ve correctamente

- Utilice el Modo visualización OSD para acceder al menú Información y confirmar que se ha seleccionado la resolución adecuada.

No hay sonido

- Compruebe que el cable de audio está conectado correctamente.
- Compruebe si está activada la función SILENCIO. Use el mando a distancia para activar o desactivar la función SILENCIO.
- Compruebe si el VOLUMEN está al mínimo.
- Compruebe que el ordenador admita una señal de audio a través de DisplayPort.
En caso de duda, póngase en contacto con su proveedor.
- Si LINE OUT no está funcionando, compruebe si ENVOLVENTE está en ENCENDIDO.
- Si el dispositivo de audio HDMI CEC no está conectado, establezca "RECEPTOR DE AUDIO" en APAG.

El mando a distancia no funciona

- Compruebe el estado de las pilas del mando a distancia.
- Compruebe que las pilas estén colocadas correctamente.
- Compruebe que el mando a distancia apunta hacia el sensor del mando a distancia del monitor.
- Compruebe el estado de los AJUSTES BLOQUEO IR.
- Puede que el sistema de control remoto no funcione cuando el sensor de control remoto del monitor recibe la luz directa del sol o está sometido a una fuerte iluminación o cuando hay algún objeto entre el mando a distancia y el sensor del monitor.

La función PROGRAMA/TIEMPO DESACTIV. no funciona correctamente

- La función "PROGRAMA" se desactiva al configurar "TIEMPO DESACTIV."
- Si se activa la función "TIEMPO DESACTIV." y la alimentación del monitor LCD está desconectada, si la fuente de alimentación se interrumpe inesperadamente, se restablecerá la función "TIEMPO DESACTIV."

Interferencias en el televisor

- Compruebe que los componentes estén apantallados; si es necesario, aléjelos del monitor.

El control RS-232C o LAN no está disponible

- Compruebe RS-232C (de tipo inverso) o del cable de LAN. Debe utilizar un cable de LAN de categoría 5 o superior para la conexión.

El monitor pasa a estar en espera automáticamente

- Compruebe el ajuste de "TIEMPO DESACTIV."
- Establezca la función "CEC" en APAG.

La función del reproductor multimedia no reconoce el dispositivo de almacenamiento USB

- Compruebe que haya conectado un dispositivo de almacenamiento USB al puerto USB (2A).

El hub USB no funciona

- Asegúrese de que el cable USB está bien conectado. Consulte el manual de usuario de su dispositivo USB.
- Si este dispositivo no reconoce la memoria USB al conectarla, compruebe el formato.

La tarjeta MicroSD no funciona

- Asegúrese de que la tarjeta microSD está bien conectada.
- Compruebe el formato de la tarjeta de memoria microSD.

Pueden aparecer líneas luminosas verticales u horizontales, según el patrón de imagen específico. No se trata de un error del producto ni de una degradación.

Especificaciones - C431

Especificaciones del producto

Módulo LCD	Tamaño del píxel: Resolución: Color: Brillo: Contraste: Ángulo de visión:	43"/107,95 cm diagonal 0,49 mm 1920 x 1080 Más de 1073 millones de colores (en función de la tarjeta de visualización utilizada) 400 cd/m ² (máx.) a 25 °C 4000:1 89° (típ.) a CR>10
Frecuencia	Horizontal: Vertical:	15,625/15,734 kHz, 31,5 kHz - 91,1 kHz 50,0 - 85,0 Hz (entrada analógica) 24,0 - 85,0 Hz (entrada digital)
Frecuencia de píxel		Analógico: 13,5 MHz, 25,0 MHz - 165,0 MHz Digital: 25,0 MHz - 165,0 MHz
Tamaño visible		940,90 x 529,25 mm
Señal de entrada		
DisplayPort	Conector DisplayPort	RGB digital DisplayPort V1.1a (HDCP1.3) SVGA60, XGA60, WXGA60, SXGA60, UXGA60, WUXGA60* ¹ , 1920x1080 (60 Hz), 1080p, 1080i, 720p@50 Hz/60 Hz
VGA (RGB)* ²	Mini D-Sub de 15 pines	RGB analógico 0.7 Vp-p/75 ohmios VGA60, SVGA60, XGA60, WXGA60, SXGA60, UXGA60* ¹ , WUXGA60* ¹ , 1920X1080 (60 Hz) Sinc: Separado: Nivel TTL (Pos./Neg.) Sinc. compuesto en Vídeo verde: 0,3 Vp-p Neg.
HDMI	Conector HDMI	Digital YUV Digital RGB HDMI (HDCP1.4) SVGA60, XGA60, WXGA60, SXGA60, UXGA60, WUXGA60* ¹ , 1920x1080 (60 Hz), 1080p, 1080i, 720p@50 Hz/60 Hz
VGA (YPbPr)* ²	Mini D-Sub de 15 pines	Componente Y: 1,0 Vp-p/75 ohmios, Cb/Cr (Pb/Pr): 0,7 Vp-p/75 ohmios HDTV/DVD: 1080p, 1080i, 720p a 50 Hz/60 Hz, 576p a 50 Hz, 480p a 60 Hz, 576i@50 Hz, 480i@60 Hz
VIDEO* ²	Puerto RCA	Compuesta 1,0 Vp-p/75 ohmios NTSC/PAL/SECAM/4.43NTSC/PAL60
AUDIO		
Entrada de AUDIO	Conector mini estéreo	Audio analógico Estéreo L/R 0,5 Vrms x 2
	Conector HDMI	Audio digital PCM 32, 44,1, 48 KHz (16/20/24 bits)
	Conector DisplayPort	Audio digital PCM 32, 44,1, 48 KHz (16/20/24 bits)
Salida de AUDIO	Conector mini estéreo	Audio analógico Estéreo L/R 0,5 Vrms
Salida para altavoces		Altavoz interno 10 W + 10 W (estéreo)
Control	RS-232C Entrada: LAN: Remote IN: Remote OUT:	D-Sub de 9 pines RJ-45 10 BASE-T/100 BASE-TX x 1 Conector mini estéreo 3.5 mm Ø Conector mini estéreo 3.5 mm Ø
Ranura de tarjeta SD		Puerto: tarjeta microSD. Se admiten tarjetas microSDHC de hasta 32 GB.
Puerto USB	USB (2A):	Puerto de entrada de alimentación/Reproductor multimedia/ Actualización de firmware 5 V/2 A (máx.)
Alimentación eléctrica		1,35 - 0,55 A @ 100-240 V de CA, 50/60 Hz
Consumo de energía	Funcionamiento normal:	Aprox. 50 W
Entorno operativo	Temperatura: Humedad: Altitud:	0 - 40°C / 32 - 104°F 20 - 80% (sin condensación) 0 - 3000 m (el brillo podría aumentar con la altitud)
Entorno de almacenamiento	Temperatura: Humedad:	-20 - 60 °C / -4 - 140 °F 10 - 90% (sin condensación) / 90% - 3,5% x (Temp - 40 °C) si la temperatura supera los 40°C
Dimensiones* ³		970,7 (An.) x 558,9 (Al.) x 45,0 (Pr.) mm / 38,2 (An.) x 22,0 (Al.) x 1,8 (Pr.) pulgadas
Peso		12,5 kg (27,6 libras)
Interfaz de montaje compatible con VESA		300 mm x 300 mm (M6, 4 orificios)
Gestión de alimentación		VESA DPM

NOTA: Reservado el derecho a modificar las especificaciones técnicas sin previo aviso.

*1: Imagen comprimida.

*2: Terminal común.

*3: Las medidas solo hacen referencia al monitor y no incluyen las partes extraíbles que sobresalen.

Especificaciones - C501

Especificaciones del producto

Módulo LCD	Tamaño del píxel: Resolución: Color: Brillo: Contraste: Ángulo de visión:	50"/125,73 cm diagonal 0,57 mm 1920 x 1080 Más de 1073 millones de colores (en función de la tarjeta de visualización utilizada) 400 cd/m ² (máx.) a 25 °C 4000:1 89° (típ.) a CR>10
Frecuencia	Horizontal: Vertical:	15,625/15,734 kHz, 31,5 kHz - 91,1 kHz 50,0 - 85,0 Hz (entrada analógica) 24,0 - 85,0 Hz (entrada digital)
Frecuencia de píxel		Analógico: 13,5 MHz, 25,0 MHz - 165,0 MHz Digital: 25,0 MHz - 165,0 MHz
Tamaño visible		1095,84 x 616,41 mm
Señal de entrada		
DisplayPort	Conector DisplayPort	RGB digital DisplayPort V1.1a (HDCP1.3) SVGA60, XGA60, WXGA60, SXGA60, UXGA60, WUXGA60* ¹ , 1920x1080 (60 Hz), 1080p, 1080i, 720p@50 Hz/60 Hz
VGA (RGB)* ²	Mini D-Sub de 15 pines	RGB analógico 0.7 Vp-p/75 ohmios VGA60, SVGA60, XGA60, WXGA60, SXGA60, UXGA60* ¹ , WUXGA60* ¹ , 1920X1080 (60 Hz) Sinc: Separado: Nivel TTL (Pos./Neg.) Sinc. compuesto en Vídeo verde: 0,3 Vp-p Neg.
HDMI	Conector HDMI	Digital YUV Digital RGB HDMI (HDCP1.4) SVGA60, XGA60, WXGA60, SXGA60, UXGA60, WUXGA60* ¹ , 1920x1080 (60 Hz), 1080p, 1080i, 720p@50 Hz/60 Hz
VGA (YPbPr)* ²	Mini D-Sub de 15 pines	Componente Y: 1,0 Vp-p/75 ohmios, Cb/Cr (Pb/Pr): 0,7 Vp-p/75 ohmios HDTV/DVD: 1080p, 1080i, 720p a 50 Hz/60 Hz, 576p a 50 Hz, 480p a 60 Hz, 576i@50 Hz, 480i@60 Hz
VIDEO* ²	Puerto RCA	Compuesta 1,0 Vp-p/75 ohmios NTSC/PAL/SECAM/4.43NTSC/PAL60
AUDIO		
Entrada de AUDIO	Conector mini estéreo	Audio analógico Estéreo L/R 0,5 Vrms x 2
	Conector HDMI	Audio digital PCM 32, 44,1, 48 KHz (16/20/24 bits)
	Conector DisplayPort	Audio digital PCM 32, 44,1, 48 KHz (16/20/24 bits)
Salida de AUDIO	Conector mini estéreo	Audio analógico Estéreo L/R 0,5 Vrms
Salida para altavoces		Altavoz interno 10 W + 10 W (estéreo)
Control	RS-232C Entrada: LAN: Remote IN: Remote OUT:	D-Sub de 9 pines RJ-45 10 BASE-T/100 BASE-TX x 1 Conector mini estéreo 3.5 mm Ø Conector mini estéreo 3.5 mm Ø
Ranura de tarjeta SD		Puerto: tarjeta microSD. Se admiten tarjetas microSDHC de hasta 32 GB.
Puerto USB	USB (2A):	Puerto de entrada de alimentación/Reproductor multimedia/ Actualización de firmware 5 V/2 A (máx.)
Alimentación eléctrica		1,50 - 0,60 A @ 100-240 V de CA, 50/60 Hz
Consumo de energía	Funcionamiento normal:	Aprox. 65 W
Entorno operativo	Temperatura: Humedad: Altitud:	0 - 40°C / 32 - 104°F 20 - 80% (sin condensación) 0 - 3000 m (el brillo podría aumentar con la altitud)
Entorno de almacenamiento	Temperatura: Humedad:	-20 - 60 °C / -4 - 140 °F 10 - 90% (sin condensación) / 90% - 3,5% x (Temp - 40 °C) si la temperatura supera los 40°C
Dimensiones* ³		1124,7 (An.) x 645,3 (Al.) x 45,0 (Pr.) mm / 44,3 (An.) x 25,4 (Al.) x 1,8 (Pr.) pulgadas
Peso		16,1 kg (35,5 libras)
Interfaz de montaje compatible con VESA		300 mm x 300 mm (M6, 4 orificios)
Gestión de alimentación		VESA DPM

NOTA: Reservado el derecho a modificar las especificaciones técnicas sin previo aviso.

*1: Imagen comprimida.

*2: Terminal común.

*3: Las medidas solo hacen referencia al monitor y no incluyen las partes extraíbles que sobresalen.

Especificaciones - C551

Especificaciones del producto

Módulo LCD	Tamaño del píxel: Resolución: Color: Brillo: Contraste: Ángulo de visión:	55"/138,78 cm diagonal 0,63 mm 1920 x 1080 Más de 1073 millones de colores (en función de la tarjeta de visualización utilizada) 400 cd/m ² (máx.) a 25 °C 4000:1 89° (típ.) a CR>10
Frecuencia	Horizontal: Vertical:	15,625/15,734 kHz, 31,5 kHz - 91,1 kHz 50,0 - 85,0 Hz (entrada analógica) 24,0 - 85,0 Hz (entrada digital)
Frecuencia de píxel		Analógico: 13,5 MHz, 25,0 MHz - 165,0 MHz Digital: 25,0 MHz - 165,0 MHz
Tamaño visible		1209,6 x 680,40 mm
Señal de entrada		
DisplayPort	Conector DisplayPort	RGB digital DisplayPort V1.1a (HDCP1.3) SVGA60, XGA60, WXGA60, SXGA60, UXGA60, WUXGA60* ¹ , 1920x1080 (60 Hz), 1080p, 1080i, 720p@50 Hz/60 Hz
VGA (RGB)* ²	Mini D-Sub de 15 pines	RGB analógico 0.7 Vp-p/75 ohmios VGA60, SVGA60, XGA60, WXGA60, SXGA60, UXGA60* ¹ , WUXGA60* ¹ , 1920X1080 (60 Hz) Sinc: Separado: Nivel TTL (Pos./Neg.) Sinc. compuesto en Vídeo verde: 0,3 Vp-p Neg.
HDMI	Conector HDMI	Digital YUV Digital RGB HDMI (HDCP1.4) SVGA60, XGA60, WXGA60, SXGA60, UXGA60, WUXGA60* ¹ , 1920x1080 (60 Hz), 1080p, 1080i, 720p@50 Hz/60 Hz
VGA (YPbPr)* ²	Mini D-Sub de 15 pines	Componente Y: 1,0 Vp-p/75 ohmios, Cb/Cr (Pb/Pr): 0,7 Vp-p/75 ohmios HDTV/DVD: 1080p, 1080i, 720p a 50 Hz/60 Hz, 576p a 50 Hz, 480p a 60 Hz, 576i@50 Hz, 480i@60 Hz
VIDEO* ²	Puerto RCA	Compuesta 1,0 Vp-p/75 ohmios NTSC/PAL/SECAM/4.43NTSC/PAL60
AUDIO		
Entrada de AUDIO	Conector mini estéreo	Audio analógico Estéreo L/R 0,5 Vrms x 2
	Conector HDMI	Audio digital PCM 32, 44,1, 48 KHz (16/20/24 bits)
	Conector DisplayPort	Audio digital PCM 32, 44,1, 48 KHz (16/20/24 bits)
Salida de AUDIO	Conector mini estéreo	Audio analógico Estéreo L/R 0,5 Vrms
Salida para altavoces		Altavoz interno 10 W + 10 W (estéreo)
Control	RS-232C Entrada: LAN: Remote IN: Remote OUT:	D-Sub de 9 pines RJ-45 10 BASE-T/100 BASE-TX x 1 Conector mini estéreo 3.5 mm Ø Conector mini estéreo 3.5 mm Ø
Ranura de tarjeta SD		Puerto: tarjeta microSD. Se admiten tarjetas microSDHC de hasta 32 GB.
Puerto USB	USB (2A):	Puerto de entrada de alimentación/Reproductor multimedia/ Actualización de firmware 5 V/2 A (máx.)
Alimentación eléctrica		1,55 - 0,65 A @ 100-240 V de CA, 50/60 Hz
Consumo de energía	Funcionamiento normal:	Aprox. 75 W
Entorno operativo	Temperatura: Humedad: Altitud:	0 - 40°C / 32 - 104°F 20 - 80% (sin condensación) 0 - 3000 m (el brillo podría aumentar con la altitud)
Entorno de almacenamiento	Temperatura: Humedad:	-20 - 60 °C / -4 - 140 °F 10 - 90% (sin condensación) / 90% - 3,5% x (Temp - 40 °C) si la temperatura supera los 40°C
Dimensiones* ³		1238,4 (An.) x 709,2 (Al.) x 45,0 (Pr.) mm / 48,8 (An.) x 27,9 (Al.) x 1,8 (Pr.) pulgadas
Peso		18,8 kg (41,4 libras)
Interfaz de montaje compatible con VESA		300 mm x 300 mm (M6, 4 orificios)
Gestión de alimentación		VESA DPM

NOTA: Reservado el derecho a modificar las especificaciones técnicas sin previo aviso.

*1: Imagen comprimida.

*2: Terminal común.

*3: Las medidas solo hacen referencia al monitor y no incluyen las partes extraíbles que sobresalen.

Información del fabricante sobre reciclaje y energía

NEC DISPLAY SOLUTIONS está muy comprometida con la protección del medio ambiente y considera el reciclaje una de las máximas prioridades de la empresa para reducir los daños al medio ambiente. Nuestro objetivo es desarrollar productos respetuosos con el medio ambiente y poner nuestro máximo empeño en ayudar a definir y cumplir las últimas normativas de organismos independientes como ISO (Organización Internacional de Normalización) y TCO (Confederación Sueca de Trabajadores Profesionales).

Cómo reciclar su producto NEC

El objetivo del reciclado es mejorar el entorno mediante la reutilización, actualización, reacondicionamiento o recuperación de materiales. Los equipamientos dedicados al reciclaje garantizan que los componentes dañinos para el medio ambiente se manipulan y eliminan de la manera adecuada. Para asegurar que sus productos se reciclan de la forma más conveniente, **NEC DISPLAY SOLUTIONS ofrece una amplia variedad de procedimientos de reciclajes** y consejos sobre la mejor forma de manipular sus productos para proteger el medio ambiente una vez que llegan al final de su vida útil.

Puede encontrar toda la información necesaria para desechar un producto y la información específica de cada país sobre los equipamientos de reciclaje disponibles en los siguientes sitios web:

<https://www.nec-display-solutions.com/p/greenvision/en/greenvision.xhtml> (en Europa),

<https://www.nec-display.com> (en Japón) o

<http://www.necdisplay.com> (en EE.UU.).

Ahorro de energía

Este monitor dispone de una función avanzada de ahorro de energía. Cuando se envía al monitor una señal DPM (administración de potencia de pantallas), se activa el modo de ahorro de energía. El monitor sólo dispone de un modo de ahorro de energía.

Para obtener más información, visite:

<http://www.necdisplay.com/> (en EE. UU.)

<http://www.nec-display-solutions.com/> (en Europa)

<https://www.nec-display.com/global/index.html> (internacional)

Para los requisitos de ErP/Para los requisitos de ErP (espera de red):

Condición: DETECCIÓN ENTRADA no está en NINGUNA, ALIMENTACIÓN USB EN REPOSO está ACTIVADO o INICIO RÁPIDO está ACTIVADO.

Consumo de energía: 2 W o menos (ámbar brillante).

Tiempo de la función de ahorro de energía: 40 s. (valor predeterminado)
(salvo si el monitor tiene varias entradas de señal.)

Consumo de energía: 0,5 W o menos (ámbar parpadeante).

Tiempo de la función de ahorro de energía: 3 min. (valor predeterminado)
(salvo si el monitor tiene varias entradas de señal.)

Marca de residuos de aparatos eléctricos y electrónicos (Directiva Europea 2012/19/UE y modificaciones)



Eliminación del producto usado: En la Unión europea

La transposición de esta directiva europea en cada estado miembro obliga a desechar el material eléctrico y electrónico que lleva la marca que se muestra a la izquierda por separado de los residuos domésticos comunes. En esta categoría se incluyen desde monitores hasta accesorios eléctricos, como cables de alimentación o de señal. Para desechar estos productos, siga las instrucciones de las autoridades locales, solicite información al respecto en el establecimiento donde haya adquirido el producto o, si corresponde, siga la normativa aplicable o los acuerdos que pudiera tener. Esta marca en productos eléctricos o electrónicos sólo se aplica a los estados miembros actuales de la Unión Europea.

Fuera de la Unión Europea

Para desechar productos eléctricos o electrónicos fuera de la Unión Europea, póngase en contacto con las autoridades locales o pregunte por el método de desecho adecuado.



Para la UE: El símbolo del contenedor con ruedas tachado significa que las pilas usadas no deben depositarse en el contenedor para residuos domésticos habitual. En el caso de las pilas usadas, existe un sistema de recogida selectiva que permite el tratamiento y el reciclaje adecuados según la legislación vigente.

La pila debe desecharse correctamente conforme a la directiva de la UE 2006/66/EC y ser objeto de recogida selectiva por parte del servicio local correspondiente.

[Aviso] Acerca de la licencia MPEG-4 AVC, MPEG-4 Visual incluida en este producto

1. MPEG-4 AVC

THIS PRODUCT IS LICENSED UNDER THE AVC PATENT PORTFOLIO LICENSE FOR THE PERSONAL USE OF A CONSUMER OR OTHER USES IN WHICH IT DOES NOT RECEIVE REMUNERATION TO (i) ENCODE VIDEO IN COMPLIANCE WITH THE AVC STANDARD ("AVC VIDEO") AND/OR (ii) DECODE AVC VIDEO THAT WAS ENCODED BY A CONSUMER ENGAGED IN A PERSONAL ACTIVITY AND/OR WAS OBTAINED FROM A VIDEO PROVIDER LICENSED TO PROVIDE AVC VIDEO. NO LICENSE IS GRANTED OR SHALL BE IMPLIED FOR ANY OTHER USE. ADDITIONAL INFORMATION MAY BE OBTAINED FROM MPEG LA, L.L.C. SEE [HTTP://WWW.MPEGLA.COM](http://www.mpegla.com)

2. MPEG-4 Visual

THIS PRODUCT IS LICENSED UNDER THE MPEG-4 VISUAL PATENT PORTFOLIO LICENSE FOR THE PERSONAL AND NON-COMMERCIAL USE OF A CONSUMER FOR (i) ENCODING VIDEO IN COMPLIANCE WITH THE MPEG-4 VISUAL STANDARD ("MPEG-4 VIDEO") AND/OR (ii) DECODING MPEG-4 VIDEO THAT WAS ENCODED BY A CONSUMER ENGAGED IN A PERSONAL AND NONCOMMERCIAL ACTIVITY AND/OR WAS OBTAINED FROM A VIDEO PROVIDER LICENSED BY MPEG LA TO PROVIDE MPEG-4 VIDEO. NO LICENSE IS GRANTED OR SHALL BE IMPLIED FOR ANY OTHER USE. ADDITIONAL INFORMATION INCLUDING THAT RELATING TO PROMOTIONAL, INTERNAL AND COMMERCIAL USES AND LICENSING MAY BE OBTAINED FROM MPEG LA, LLC. SEE [HTTP://WWW.MPEGLA.COM](http://www.mpegla.com).