



ecoFACTS

csr.BenQ.com

- Arsenic-free optical glass
- BFR/PVC-free casing plastics
- PVC-free plastic packaging
- Verre optique exempt d'arsenic
- Boitier de plastique exempt de BFR/PVC
- Emballage de plastique exempt de PVC

BenQ.com

© 2015 BenQ Corporation.
All rights reserved. Rights of modification reserved.

P/N: 4JJC501.001



MX854UST/MW855UST/MH856UST Digital Projector Quick Start Guide

Quick Start Guide

Guide de démarrage rapide

Kurzanleitung

Guida rapida

Guía de inicio rápido

Guia de iniciação rápida

Snabbstartsguide

Краткое руководство

Snelgids

Skrócona instrukcja obsługi

Hızlı Başlangıç Kılavuzu

Průvodce rychlým používáním

คู่มือเริ่มต้นใช้งานอย่างรวดเร็ว

快速使用指南

快速使用指南

クイック スタート ガイド

빠른 시작 안내서

دليل البدء السريع

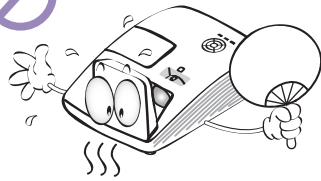
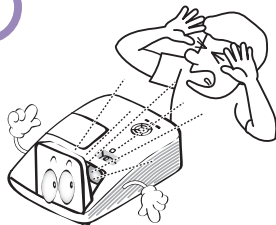
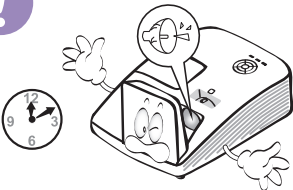
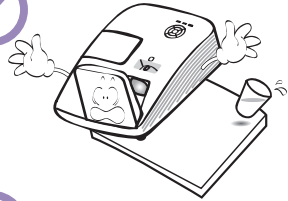
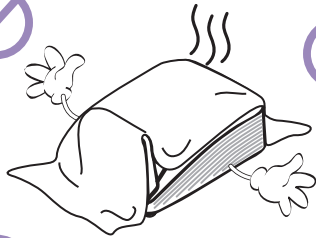
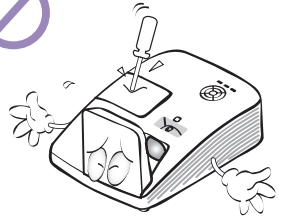
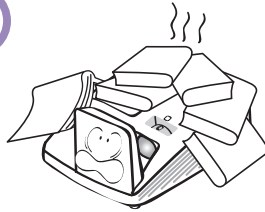
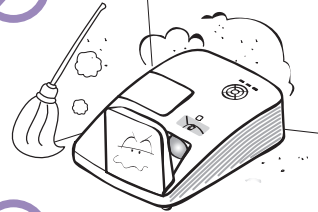
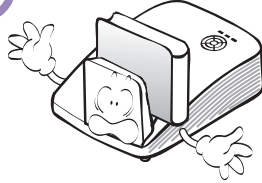
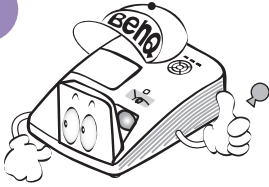
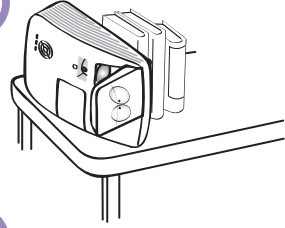
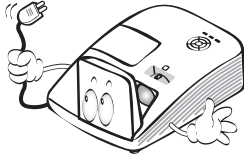
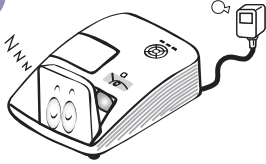
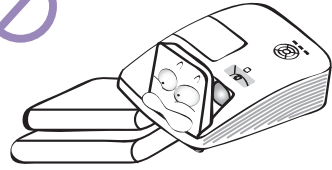
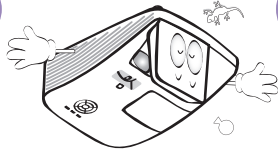
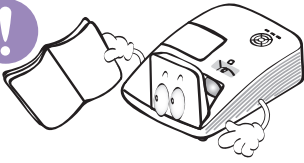

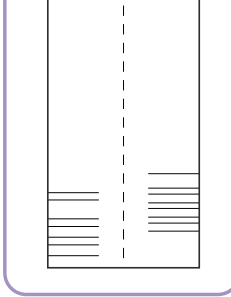
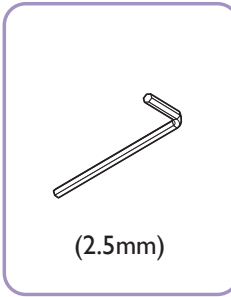
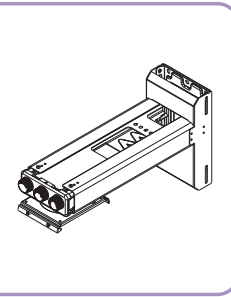
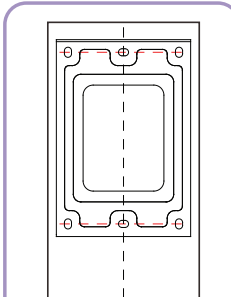
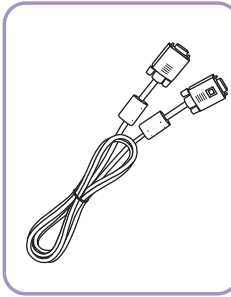
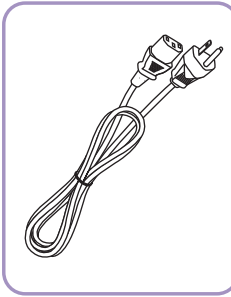
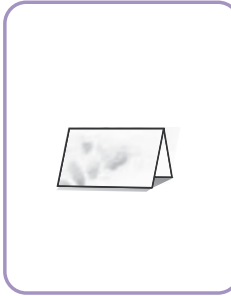
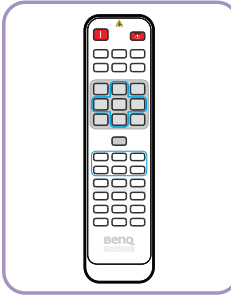
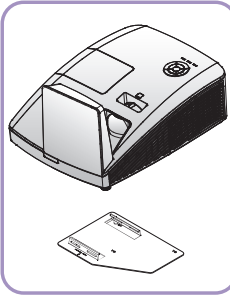

No available in
MH856UST

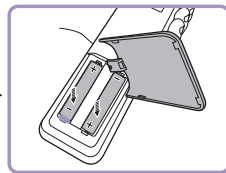
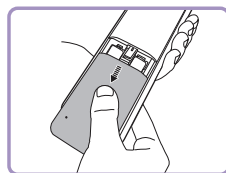

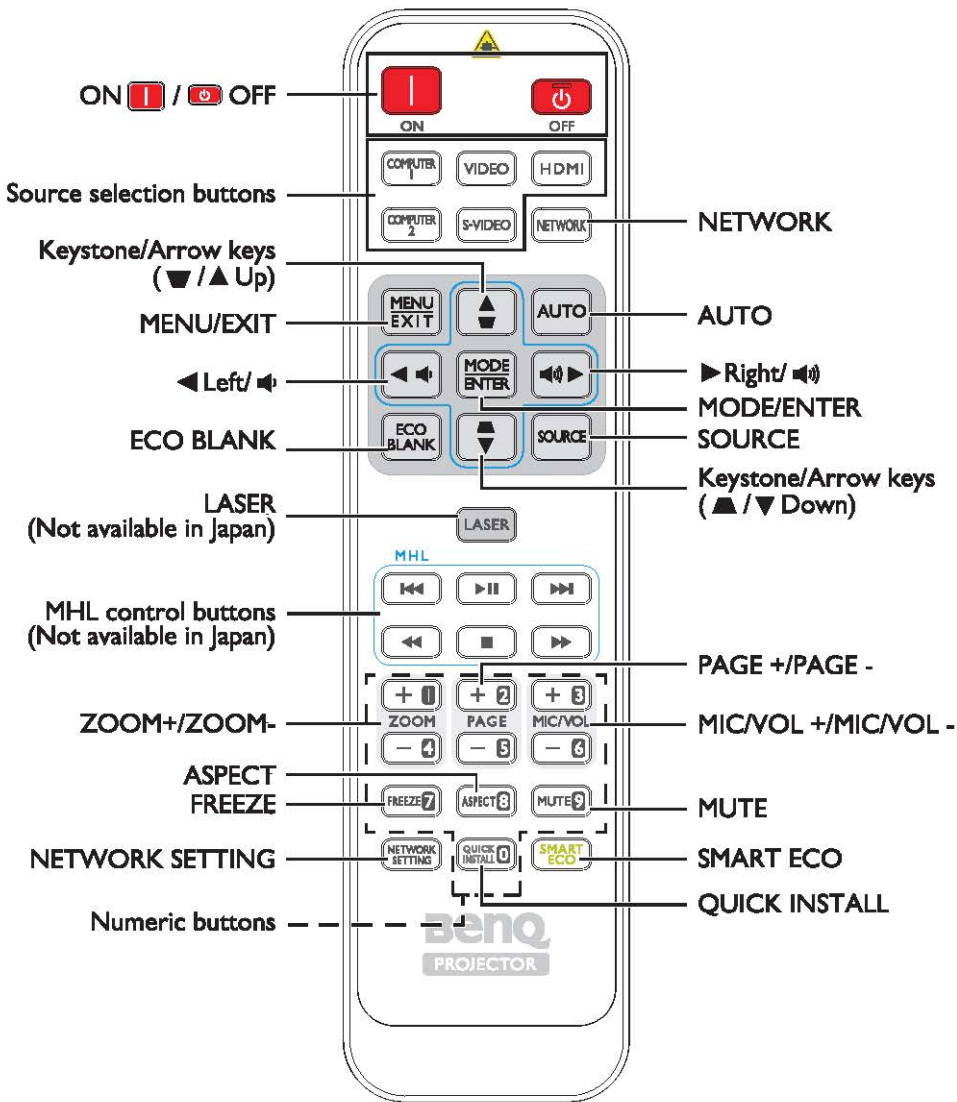

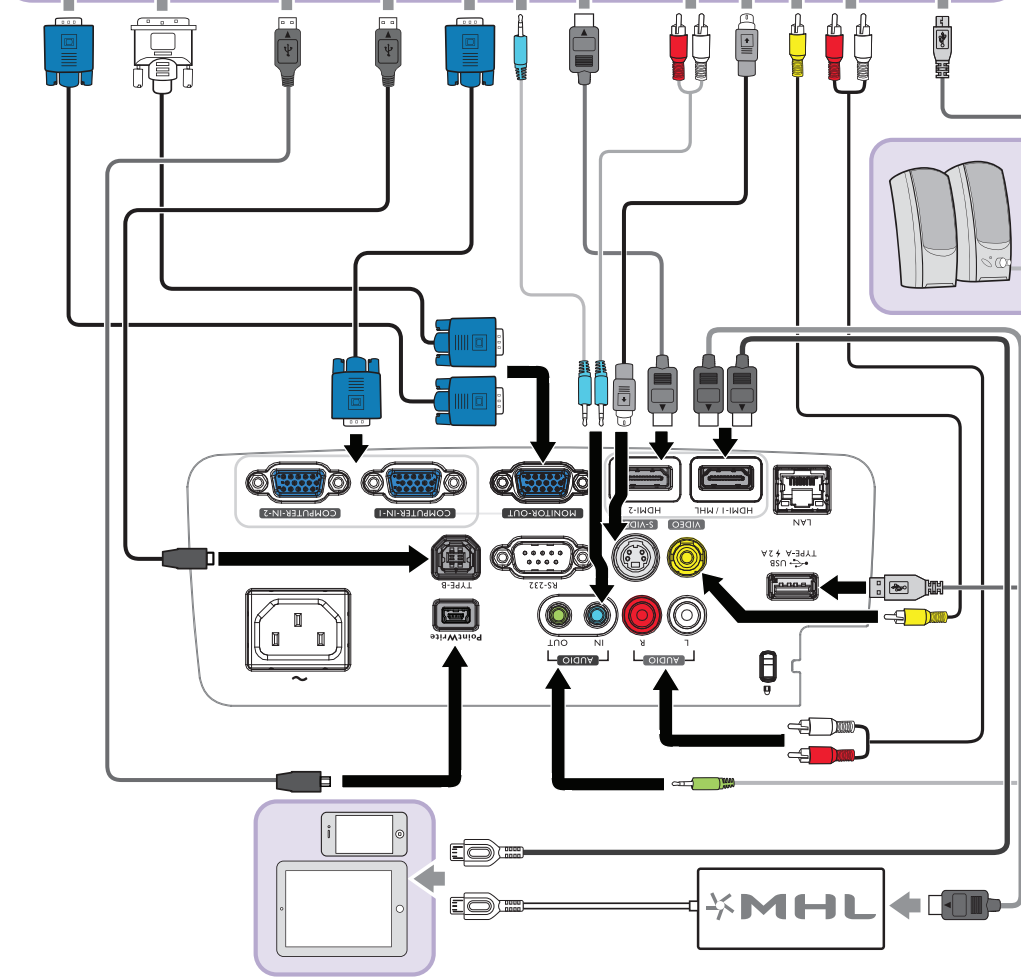
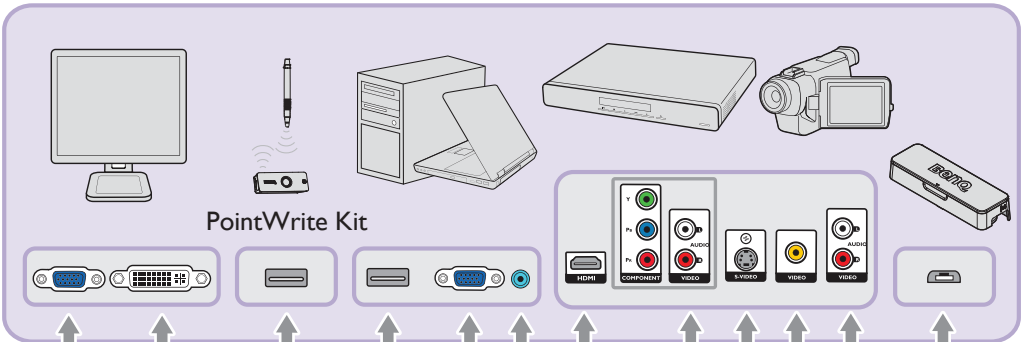

Projection dimensions

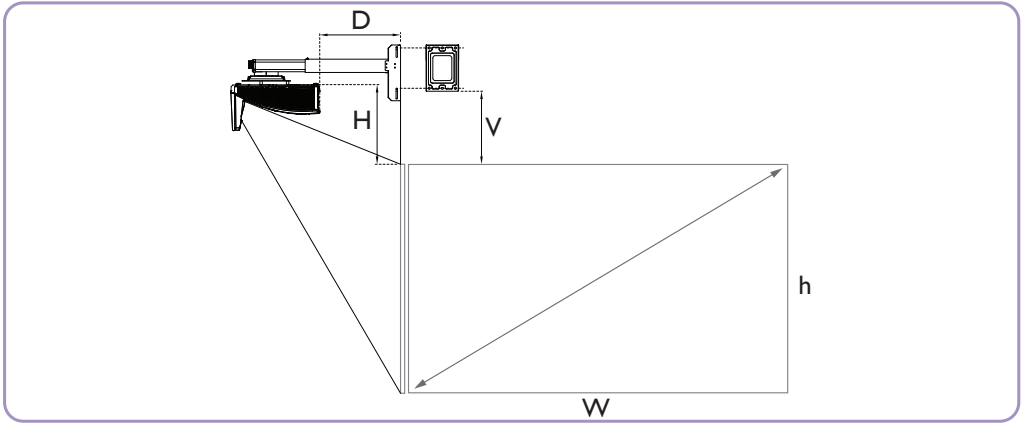

MX854UST

The screen aspect ratio is 4:3 and the projected picture is 4:3.

XGA

Screen size (Diagonal)		Screen width (W)		Screen height (H)		Projection distance (D)		Offset (H)		Distance between Wall plate & projection screen (V)
inch	mm	inch	mm	inch	mm	inch	mm	inch	mm	
68	1727	54	1382	40	1036	11.16	283.4	11.86	301.3	273.5
70	1778	55	1422	42	1067	11.91	302.4	12.15	308.5	280.7
75	1905	59	1524	45	1143	13.83	351.4	12.88	327.2	299.4
77	1956	61	1565	46	1173	14.62	371.4	13.18	334.8	307
80	2032	63	1626	48	1219	15.72	399.4	13.60	345.4	317.6
82	2083	65	1666	49	1250	16.51	419.4	13.90	353	325.2
85	2159	67	1727	51	1295	17.61	447.4	14.32	363.7	335.9

MW855UST

The screen aspect ratio is 16:10 and the projected picture is 16:10.

WXGA

Screen size (Diagonal)		Screen width (W)		Screen height (H)		Projection distance (D)		Offset (H)		Distance between Wall plate & projection screen (V)
inch	mm	inch	mm	inch	mm	inch	mm	inch	mm	
80	2032	67	1723	42	1077	11.11	282.3	11.81	300	274.7
85	2159	71	1831	45	1144	12.73	323.3	12.37	314.3	289
87	2210	73	1874	46	1171	13.40	340.3	12.61	320.2	294.9
90	2286	76	1939	47	1212	14.38	365.3	12.95	328.9	303.6
92	2337	77	1982	48	1239	15.01	381.3	13.17	334.4	309.1
95	2413	80	2046	50	1279	15.98	405.8	13.50	343	317.7
97	2464	81	2089	51	1306	16.65	422.8	13.74	348.9	323.6
100	2540	85	2154	53	1346	17.55	445.8	14.05	356.9	331.6

MH856UST

The screen aspect ratio is 16:9 and the projected picture is 16:9.

I080P

Screen size (Diagonal)		Screen width (W)		Screen height (H)		Projection distance (D)		Offset (H)		Distance between Wall plate & projection screen (V)
inch	mm	inch	mm	inch	mm	inch	mm	inch	mm	
89	2258	77.5	1968	43.6	1107	13.40	340.3	13.04	331.2	273
90	2286	78.4	1991	44.1	1120	13.73	348.8	13.17	334.5	277
95	2413	82.8	2103	46.6	1183	15.35	389.8	13.80	350.5	294
97	2464	84.5	2148	47.6	1208	15.98	405.8	14.04	356.7	300
100	2540	87.1	2213	49	1245	16.94	430.3	14.42	366.2	309
102	2594	89.1	2262	50.1	1272	17.65	448.3	14.70	373.3	319

There is 5% tolerance among these numbers due to optical component variations. BenQ recommends that if you intend to permanently install the projector, you should physically test the projection size and distance using the actual projector before you permanently install it, so as to make allowance for this projector's optical characteristics. This will help you determine the exact mounting position so that it best suits your installation location.

It is recommended to adjust focus 15 minutes after powering on due to the slight shifting of the lens from temperature changing.

The above numbers are approximate and may be slightly different from the actual measurements. Only the recommended screen sizes are listed.
If your screen size is not in the table above, please contact your dealer for assistance.

Limited lens shift specification (No available in MH856UST)

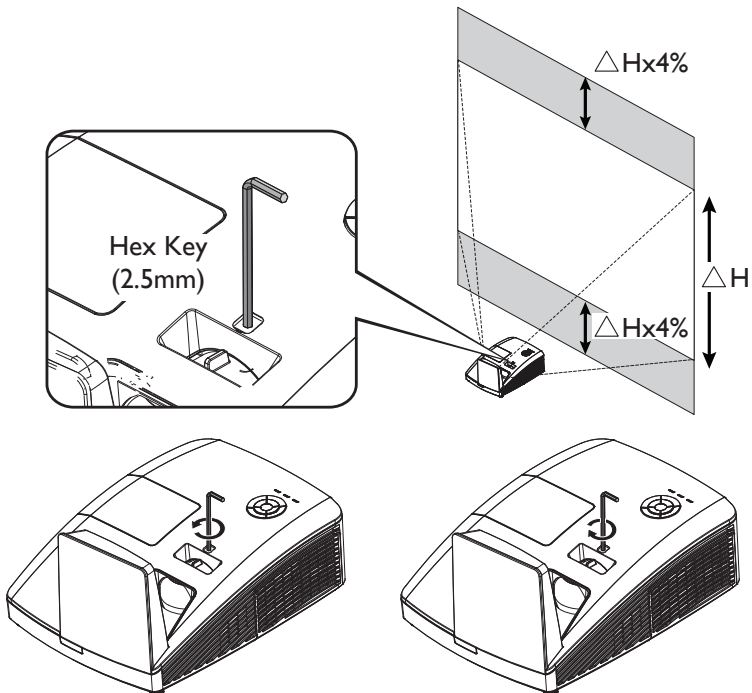

Ceiling Mount Installation

(For wall mount installation information, please refer to the wall mount installation guide in the wall mount box.)

287.5 mm (W) x 201 mm (H) x 373.3 mm (D)

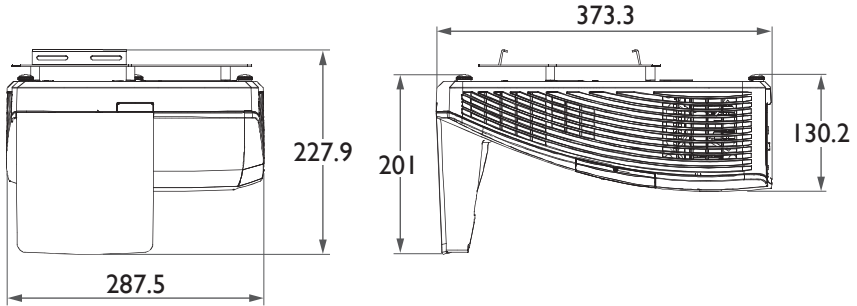

Wall Mount Installation

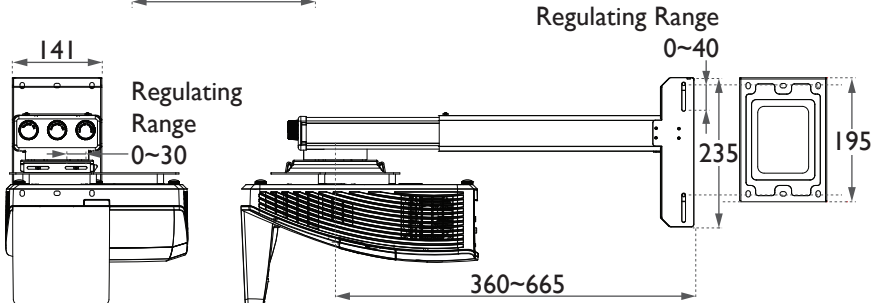
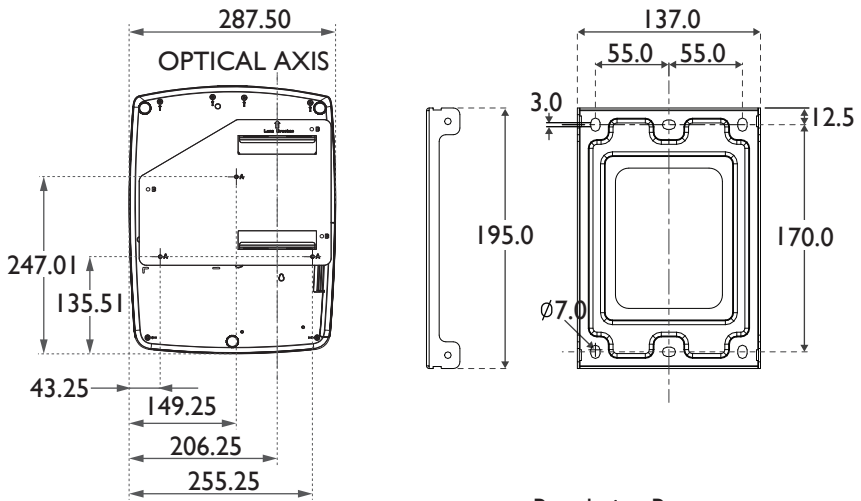

Unit: mm

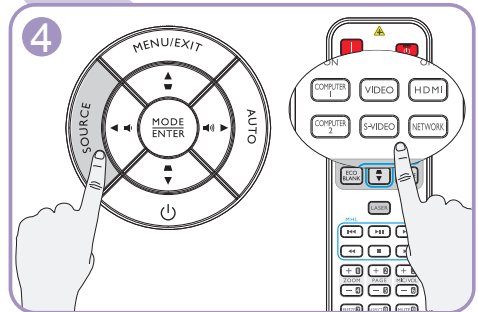
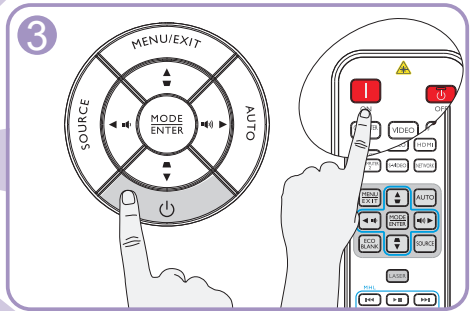
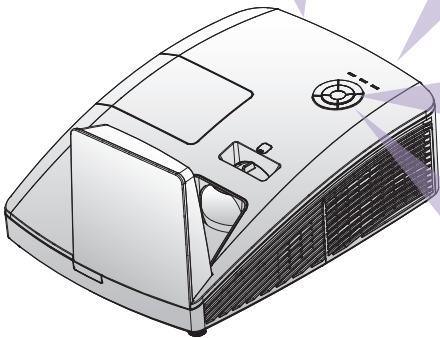
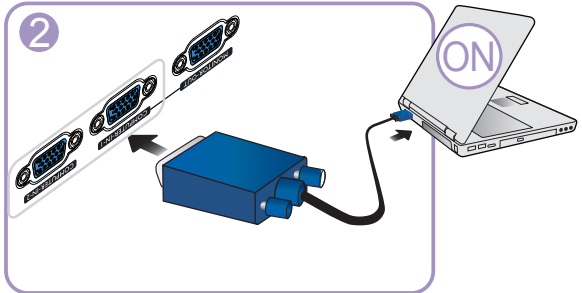
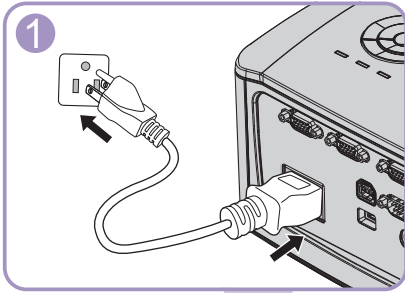

Positioning your projector

Using the quick instal

The projector provides a hot key to set **Projector Installation, Test Pattern, and Keystone** quickly.

Press **Quick Install** on the remote control and press **▲/▼** to select:

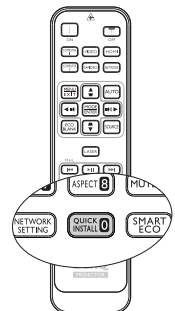

1. Choosing a location

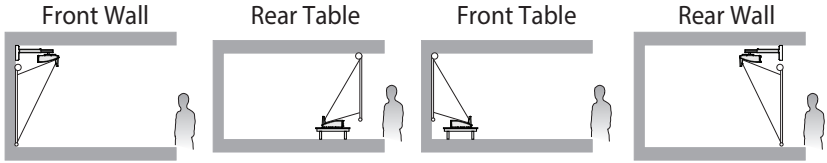

2. Use the test pattern

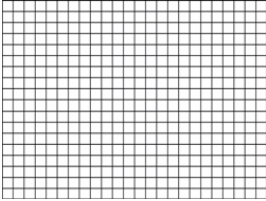

3. Correct the image

2D Keystone correction



Corner fit correction



It is recommended to adjust focus 15 minutes after powering on due to the slight shifting of the lens from temperature changing.

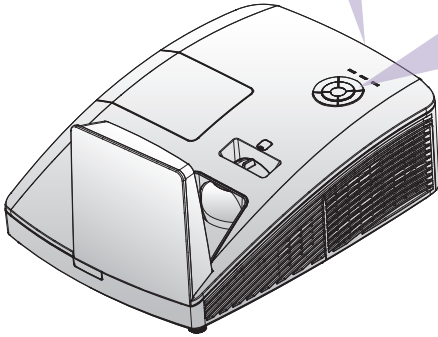
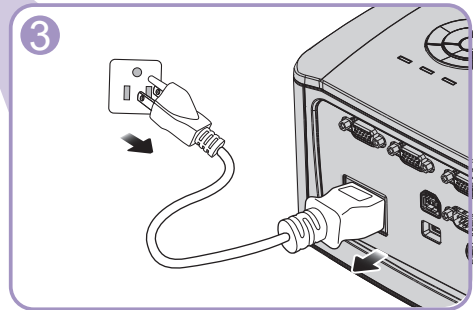
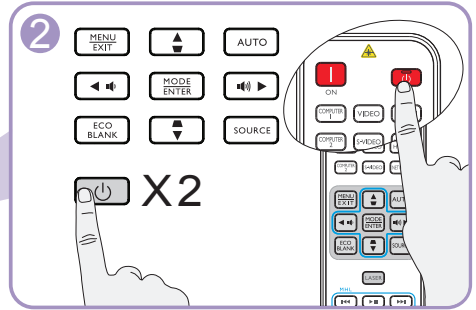
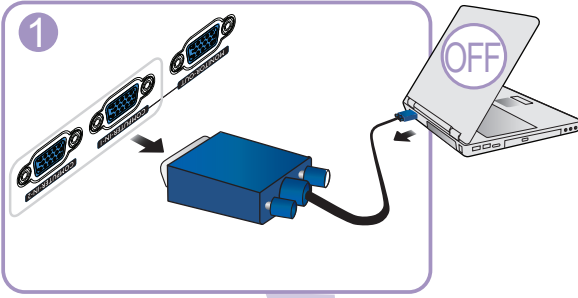

Table of contents

English.....	12
Français	13
Deutsch	14
Italiano	15
Español.....	16
Português	17
Svenska	18
Русский.....	19
Nederlands	20
Polski	21
Türkçe	22
Čeština.....	23
ไทย.....	24
繁體中文	25
简体中文	26
日本語.....	27
한국어.....	28
العربية.....	29

Specifications

(EN)

 All specifications are subject to change without notice.

Optical

Resolution

MX854UST

1024 x 768 XGA

MW855UST

1280 x 800 WXGA

MH856UST

1920 x 1080 1080p

Display system

Single-chip DLP™ system

Lens F/Number

F = 2.5, f = 5.1 mm

Clear focus range (from IO to screen)

MX854UST/MW855UST

0.28m~0.45m

MH856UST

0.34m~0.51m

Lamp

MX854UST/MW855UST

240W lamp

MH856UST

280W lamp

Electrical

Power supply

AC100–240V, 3.8A

50–60 Hz (Automatic)

Power consumption

MX854UST/MW855UST

305W (Max); < 0.5W (Standby)

MH856UST

350W (Max); < 0.5W (Standby)

Mechanical

Weight

11 lbs (5 Kg)

Output terminals

Speaker

10 watt x 2

Audio signal output

PC audio jack x 1

Monitor Out

D-Sub 15-pin (female) x 1

Control

USB

Type-B mini USB

(Optional PointWrite kit)

Type-A power supply 5V /2A

(Optional PointWrite Touch module)

RS-232 serial control

9 pin x 1

IR reciver x 1

LAN control

RJ45 x 1

Input terminals

Computer input

RGB input

D-Sub 15-pin (female) x 2

Video signal input

S-VIDEO

Mini DIN 4-pin port x 1

VIDEO

RCA jack x 1

SD/HDTV signal input

Analog-Component

(through RGB input)

Digital - HDMI x1

HDMI/MHL x 1

Audio signal input

Audio in

PC audio jack x 1

RCA audio jack (L/R) x 1

Environmental Requirements

Operating temperature

0°C–40°C at sea level

Operating relative humidity

10%–90% (without condensation)

Operating altitude

0–1499 m at 0°C–35°C

1500–3000 m at 0°C–30°C

(with High Altitude Mode on)

 For setting the PointWrite kit on projector, please refer to the PointWrite manual in the kit box you purchase.

(FR)

Caractéristiques

☞ Toutes les caractéristiques peuvent être modifiées sans notification préalable.

Caractéristiques optiques

Résolution

- MX854UST
1024 x 768 XGA
- MW855UST
1280 x 800 WXGA
- MH856UST
1920 x 1080 1080p

Système d'affichage

Système DLP™ monopuce

Ouverture (nombre F)

F = 2,5, f = 5,1 mm

Plage de mise au point nette

(de l'ES à l'écran)

- MX854UST/MW855UST
0,28m~0,45m
- MH856UST
0,34m~0,51m

Lampe

- MX854UST/MW855UST
Lampe 240W
- MH856UST
Lampe 280W

Caractéristiques électriques

Alimentation

- AC 100–240V, 3,8A
- 50–60 Hz (Automatique)

Consommation

- MX854UST/MW855UST
305W (max); < 0,5W (veille)
- MH856UST
350W (max); < 0,5W (veille)

Caractéristiques mécaniques

Poids

5 Kg (11 livres)

Terminaux de sortie

- Haut-parleur
10 watts x 2
- Sortie signal audio
Prise audio PC x 1
- Sortie moniteur
D-Sub 15 broches (femelle) x 1

Contrôle

USB

- Mini USB type B
(Optionnel pour le kit PointWrite)
- Alimentation électrique type A 5 V / 2 A
(Optionnel pour le module tactile PointWrite)

Contrôle série RS-232

9 broches x 1

Récepteur IR x 1

Contrôle LAN

RJ45 x 1

Terminaux d'entrée

Entrée ordinateur

Entrée RGB

D-Sub 15 broches (femelle) x 2

Entrée signal vidéo

S-VIDEO

Port mini DIN 4 broches x 1

VIDEO

Prise RCA x 1

Entrée de signal SD/HDTV

Composante analogique
(via entrée RGB)

Numérique-HDMI x 1

HDMI/MHL x 1

Entrée signal audio

Entrée audio

Prise audio PC x 1

Prise audio RCA (G/D) x 1

Caractéristiques environnementales

Température de fonctionnement

0°C à 40°C au niveau de la mer

Humidité relative en fonctionnement

10%–90% (sans condensation)

Altitude de fonctionnement

0–1499 m à 0°C–35°C

1500–3000 m à 0°C–30°C

(avec le Mode Haute altitude activé)

13

☞ Pour régler le kit PointWrite sur le projecteur, veuillez consulter le manuel PointWrite présent dans la boîte du kit que vous avez acheté.

Technische Daten

(DE)

Änderungen aller technischen Daten sind vorbehalten.

Optische Daten

Auflösung
MX854UST
1024 x 768 XGA
MW855UST
1280 x 800 WXGA
MH856UST
1920 x 1080 1080p

Anzeigesystem
Einzel-Chip-DLP™-System

F-Wert des Objektivs
F = 2,5; f = 5,1 mm

Klarer Fokusbereich (von IO bis Bildschirm)
MX854UST/MW855UST
0,28m~0,45m
MH856UST
0,34m~0,51m

Lampe

MX854UST/MW855UST
240-W-Lampe
MH856UST
280-W-Lampe

Elektrische Daten

Stromversorgung
100 bis 240 V Wechselspannung, 3,8A
50–60 Hz (automatisch)

Energieverbrauch
MX854UST/MW855UST
305 W (max.); < 0,5 W (Bereitschaft)
MH856UST
350 W (max.); < 0,5 W (Bereitschaft)

Mechanische Daten

Gewicht
5 kg

Ausgänge

Lautsprecher
2 x 10 Watt

Audioausgang
PC-Audioanschluss x 1

Monitor Aus
D-Sub, 15-polig (weiblich) x 1

Steuerung

USB
Typ-B-Mini-USB
(Optional beim PointWrite-Kit)
Typ-A-Stromversorgung 5 V/2 A
(optional beim PointWrite-Sensormodul)

Serielle RS-232-Steuerung
9-polig x 1

Infrarotempfänger x 1

LAN-Steuerung
RJ45 x 1

Eingänge

Computereingang
RGB-Eingang
D-Sub, 15-polig (weiblich) x 2

Videosignaleingang
S-VIDEO
Mini-DIN, 4-polig x 1
VIDEO
Cinchanschluss x 1
SD/HDTV-Signaleingang
Analog-Component (über RGB-Eingang)
Digital - HDMI x 1
HDMI/MHL x 1

Audioeingang
PC-Audioanschluss x 1
1 x Cinch-Audioanschluss (L/R)

Umgebungsbedingungen

Betriebstemperatur
0°C–40°C in Meeresspiegelhöhe

Luftfeuchtigkeit bei Betrieb
10%–90% (nicht kondensierend)

Betriebshöhe
0–1499 m bei 0°C–35°C
1500–3000 m bei 0°C–30°C
(bei aktiviertem Höhenmodus)

Bitte beachten Sie zur Einrichtung des PointWrite-Satzes am Projektor die mitgelieferte PointWrite-Anleitung.



Specifiche tecniche

Tutte le specifiche sono soggette a modifiche senza preavviso.

Ottica

Risoluzione

MX854UST

1024 x 768 XGA

MW855UST

1280 x 800 WXGA

MH856UST

1920 x 1080 1080p

Sistema di visualizzazione

Sistema single-chip DLP™

Numero/F dell'obiettivo

F = 2,5, f = 5,1 mm

Portata della messa a fuoco

(da 10 allo schermo)

MX854UST/MW855UST

0,28m~0,45m

MH856UST

0,34m~0,51m

Lampada

MX854UST/MW855UST

Lampada 240W

MH856UST

Lampada 280W

Elettricità

Alimentazione

AC 100–240V, 3.8A

50–60 Hz (Automatica)

Consumo energetico

MX854UST/MW855UST

305W (max); < 0,5W (Standby)

MH856UST

350W (max); < 0,5W (Standby)

Meccanica

Peso

11 lbs (5 Kg)

Terminali d'uscita

Altoparlante

10 Watt x 2

Uscita segnale audio

Connettore audio PC x 1

Uscita monitor

D-Sub 15 pin (femmina) x 1

Controllo

USB

Mini USB tipo B

(Kit PointWrite opzionale)

Alimentazione Tipo-A 5V /2A

(Opzionale per il modulo Touch PointWrite)

Controllo seriale RS-232

9 pin x 1

Ricevitore IR x 1

Controllo LAN

RJ45 x 1

Terminali d'ingresso

Ingresso computer

Ingresso RGB

D-Sub 15-pin (femmina) x 2

Segnale ingresso video

S-VIDEO

Porta Mini DIN 4-pin x 1

VIDEO

Connettore RCA x 1

Ingresso segnale SD/HDTV

Analogico-Componente

(tramite ingresso RGB)

Digitale - HDMI x 1

HDMI/MHL x 1

Ingresso segnale audio

Ingresso audio

Connettore audio PC x 1

Connettore audio RCA (S/D) x 1

Requisiti ambientali

Temperatura operativa

Da 0°C a 40°C sul livello del mare

Umidità relativa operativa

10%–90% (senza condensa)

Altitudine operativa

0–1.499 m a 0°C–35°C

1.500–3.000 m a 0°C–30°C

(con la Modalità altitudine elevata attiva)

Per impostare il kit PointWrite sul proiettore, cercare il manuale PointWrite nella confezione del kit che si acquista.

Especificaciones

(ES)

 Todas las especificaciones están sujetas a cambio sin previo aviso.

Ópticas

Resolución

MX854UST

1024 x 768 XGA

MW855UST

1280 x 800 WXGA

MH856UST

1920 x 1080 1080p

Sistema óptico

Sistema DLP™ de un solo chip

Lente F/Número

F = 2,5, f = 5,1 mm

Alcance de enfoque despejado

(desde E/S a la pantalla)

MX854UST/MW855UST

0,28m~0,45m

MH856UST

0,34m~0,51m

Lámpara

MX854UST/MW855UST

Lámpara de 240 W

MH856UST

Lámpara de 280 W

Eléctricas

Fuente de alimentación

100–240V CA, 3,8A

50–60 Hz (automático)

Consumo de energía

MX854UST/MW855UST

305W (máx.); < 0,5W (espera)

MH856UST

350W (máx.); < 0,5W (espera)

Mecánicas

Peso

5 kg (11 lbs)

Terminales de salida

Altavoz

10 vatios x 2

Salida de señal de audio

Conector de audio de PC x 1

Salida micrófono

D-Sub de 15 contactos (hembra) x 1

Control

USB

Mini-USB tipo B

(Opcional para el kit PointWrite)

Fuente de alimentación de tipo A 5 V / 2 A
(opcional para el módulo táctil PointWrite)

Control de serie RS-232

9 clavijas x 1

Receptor de infrarrojos x 1

Control LAN

RJ45 x 1

Terminales de entrada

Entrada de ordenador

Entrada RGB

D-Sub de 15 clavijas (hembra) x 2

Entrada de señal de vídeo

S-VIDEO

Puerto Mini-DIN de 4 clavijas x 1

VIDEO

Conector RCA x 1

Entrada de señal de TV de definición
estándar/alta definición

Analógico-componente

(a través de la entrada RGB)

Digital - HDMI x 1

HDMI/MHL x 1

Entrada de señal de audio

Entrada de audio

Conector de audio de PC x 1

Conector de audio RCA (L/R) x 1

Requisitos medioambientales

Temperatura de funcionamiento

0°C–40°C a nivel del mar

Humedad relativa de funcionamiento

10%–90% (sin condensación)

Altitud de funcionamiento

0–1499 m a 0°C–35°C

1500–3000 m a 0°C–30°C

(con la opción Modo altitud elevada activada)

 Para colocar el kit PointWrite en el proyector, busque el manual de PointWrite en la caja del kit que ha adquirido.

(PT)

Especificações

 Todas as especificações estão sujeitas a alteração sem aviso prévio.

Ópticas

Resolução

MX854UST

1024 x 768 XGA

MW855UST

1280 x 800 WXGA

MH856UST

1920 x 1080 1080p

Sistema de visualização

Sistema DLP™ de chip único

Lente F/Número

F = 2,5, f = 5,1 mm

Intervalo de focagem da lente

(da ES para o ecrã)

MX854UST/MW855UST

0,28m~0,45m

MH856UST

0,34m~0,51m

Lâmpada

MX854UST/MW855UST

Lâmpada de 240 W

MH856UST

Lâmpada de 280 W

Eléctricas

Fonte de alimentação

AC 100–240V, 3,8 A

50–60 Hz (Automático)

Consumo de energia

MX854UST/MW855UST

305W (máx.); < 0,5W (Modo de Espera)

MH856UST

350W (máx.); < 0,5W (Modo de Espera)

Mecânicas

Peso

11 lbs (5 Kg)

Terminais de saída

Altifalante

10 watt x 2

Saída do sinal de áudio

Tomada de áudio de PC x 1

Saída do monitor

D-Sub de 15 pinos (fêmea) x 1

Controlo

USB

Mini USB Tipo B

(Kit PointWrite opcional)

Fonte de alimentação Tipo A 5V / 2 A

(opcional para o módulo táctil PointWrite)

Controlo de série RS-232

9 pinos x 1

Receptor de IV x 1

Controlo de LAN

RJ45 x 1

Terminais de entrada

Entrada de computador

Entrada RGB

D-Sub de 15 pinos (fêmea) x 2

Entrada do sinal de vídeo

S-VIDEO

Porta mini DIN de 4 pinos x 1

VIDEO

Tomada RCA x 1

Entrada de sinal de TV SD/HD

Analógico - Componente

(através de entrada RGB)

Digital-HDMI x 1

HDMI/MHL x 1

Entrada de sinal de áudio

Entrada de áudio

Tomada de áudio de PC x 1

Tomada de áudio RCA (E/D) x 1

Requisitos ambientais

Temperatura em funcionamento

0°C–40°C ao nível do mar

Humidade relativa em funcionamento

10%–90% (sem condensação)

Altitude em funcionamento

0–1499 m a 0°C–35°C

1500–3000 m a 0°C–30°C

(com o Modo Grande Altitude activado)

 Para instalar o kit PointWrite no projector, consulte o manual do PointWrite incluído na embalagem do kit.

Specifikationer



☞ **Alla specifikationer kan ändras utan föregående meddelande.**

Optik

Upplösning
MX854UST
1024 x 768 XGA
MW855UST
1280 x 800 WXGA
MH856UST
1920 x 1080 1080p

Visningssystem
Single-chip DLP™-system

Linsens f-nummer
F = 2,5, f = 5,1 mm

Tydligt fokusområde (från IO till skärm)
MX854UST/MW855UST
0.28m~0.45m
MH856UST
0.34m~0.51m

Lampa

MX854UST/MW855UST
240W-lampa
MH856UST
280W-lampa

EI

Strömförsörjning
AC100–240V, 3,8A
50–60 Hz (Automatiskt)

Strömförbrukning
MX854UST/MW855UST
305W (Max); < 0,5W (Standby)
MH856UST
350W (Max); < 0,5W (Standby)

Mekanik

Vikt
5 kg (11 lbs)

Utgångsterminaler

Högtalare
10 watt x 2

Ljudutgång
PC-ljudkontakt x 1

Bildskärm ut
D-Sub 15 stift (hona) x 1

Kontroll

USB
Typ B mini-USB
(Extra tillbehör för PointWrite-sats)
Typ A strömförsörjning 5V/2A
(Extra tillbehör för PointWrite pekmodul)

RS-232-seriekontroll
9 stift x 1

IR-mottagare x 1

LAN-kontroll
RJ45 x 1

Ingångsterminaler

Datoringång
RGB-ingång
D-Sub 15 stift (hona) x 2

Videosignalingång
S-VIDEO
Mini DIN 4-stiftsport x 1
VIDEO
RCA-kontakt x 1
SD/HDTV-signalingång
Analog-komponent(via RGB-ingång)
Digital - HDMI x 1
HDMI/MHL x 1

Ljudingång

Ljud in
PC-ljudkontakt x 1
RCA-ljudkontakt (V/H) x 1

Miljökrav

Driftstemperatur
0°C–40°C vid havsytan

Relativ luftfuktighet vid drift
10–90% (utan kondensation)

Driftshöjd
0–1499 m vid 0°C–35°C
1500–3000 m vid 0°C–30°C
(med höghöjds läge på)

☞ **För montering av PointWrite-satsen på projektorn, se bruksanvisningen till PointWrite-satsen i dess förpackning.**

(RU)

Технические характеристики

☞ Все характеристики могут изменяться без уведомления.

Оптические характеристики

Разрешение
MX854UST
1024 x 768 XGA
MW855UST
1280 x 800 WXGA
MH856UST
1920 x 1080 1080p

Проекционная система
Однокристалльная система DLP™

Объектив, фокусное расстояние
F = 2,5, f = 5,1 мм

Четкий диапазон фокусировки
(от панелей входов/выходов до экрана)
MX854UST/MW855UST
0,28 ~ 0,45 м
MH856UST
0,34 ~ 0,51 м

Лампа

MX854UST/MW855UST
Лампа мощностью 240 Вт
MH856UST
Лампа мощностью 280 Вт

Электрические характеристики

Питание
100–240 В переменного тока; 3,8 А
50–60 Гц (авто)

Энергопотребление
MX854UST/MW855UST
305 Вт (макс.); < 0,5 Вт
(режим ожидания)
MH856UST
350 Вт (макс.); < 0,5 Вт
(режим ожидания)

Механические характеристики

Вес
11 фунтов (5 кг)

Выходные разъемы

Динамик
10 Вт x 2

Выход аудиосигналов
Аудиоразъем ПК – 1 шт.

Выход монитора
D-Sub (15-контактов, гнездо) – 1 шт.

Управление

USB
mini USB Тип B
(Дополнительный комплект
PointWrite)
Источник питания тип A 5 В/2 А
(Не обязателен для сенсорного
блока PointWrite)

последовательный порт RS-232
9 контактов – 1 шт.

ИК-приемник – 1 шт.

ЛВС управление
RJ45 - 1 шт.

Входные разъемы

Вход компьютера
Вход RGB
D-Sub (15-контактов, гнездо) – 2 шт.

Вход видеосигнала
S-VIDEO
Порт Mini DIN (4-контакта) – 1 шт.

ВИДЕО
Гнездо RCA – 1 шт.

Вход сигнала SD/HDTV
Аналоговый компонентный
(через вход RGB)
Цифровой порт HDMI – 1 шт.
HDMI/MHL – 1 шт.

Вход аудиосигналов
Аудиовход
Аудиоразъем ПК – 1 шт.
Аудиоразъем RCA (Л/П) x 1

Требования к окружающей среде

Рабочая температура
0°C–40°C на уровне моря

Отн. влажность при эксплуатации
от 10 до 90% (без конденсации)

Высота над уровнем моря при
эксплуатации
0–1499 м при 0°C–35°C
1500–3000 м при 0°C–30°C
(при включенном режиме высокогорья)

☞ Для установки комплекта PointWrite на проекторе используйте руководство PointWrite из комплекта поставки.

Specificaties



Alle specificaties kunnen zonder voorafgaande kennisgeving worden gewijzigd.

Optische specificaties

Resolutie

MX854UST
1024 x 768 XGA
MW855UST
1280 x 800 WXGA
MH856UST
1920 x 1080 1080p

Weergavesysteem

Enkelchips DLP™ systeem

Lens F/waarde

F = 2,5, f = 5,1 mm

Scherpstelbereik wissen

(van IO naar scherm)

MX854UST/MW855UST
0,28m~0,45m
MH856UST
0,34m~0,51m

Lamp

MX854UST/MW855UST
240 W lamp
MH856UST
280 W lamp

Elektrische specificaties

Stroomtoevoer

Wisselstroom 100–240V, 3,8 A
50–60 Hz (automatisch)

Stroomverbruik

MX854UST/MW855UST
305W (max); < 0.5W (standby)
MH856UST
350W (max); < 0.5W (standby)

Mechanische specificaties

Gewicht

11 lbs (5 Kg)

Uitgangen

Luidspreker

10 watt x 2

Audiosignaaluitgang

Pc-audio-aansluiting x 1

Beeldscherm-uit

D-Sub 15-pins (vrouwelijk) x 1

Besturing

USB

Type B mini-USB
(Optioneel voor PointWrite kit)
Type-A voeding 5 V / 2 A
(Optioneel voor PointWrite Touch-module)

Seriële besturing via RS-232

9-pins x 1

IR-ontvanger x 1

LAN-bediening

RJ45 x 1

Ingangen

Computeringang

RGB-ingang
D-Sub 15-pins (vrouwelijk) x 2

Videosignaalingang

S-VIDEO
Mini DIN 4-pins poort x 1
VIDEO
RCA-stekker x 1
SD/HDTV-signaalingang
Analoge - Component
(via RGB-ingang)
Digitaal-HDMI x 1
HDMI/MHL x 1

Audiosignaalingang

Audio-ingang
Pc-audio-aansluiting x 1
RCA-audioaansluiting (L/R) x 1

Omgevingsvereisten

Bedrijfstemperatuur

0°C–40°C op zeeniveau

Relatieve vochtigheid in bedrijf

10%–90% (zonder condensatie)

Bedrijfshoogte

0–1499 m bij 0°C–35°C
1500–3000 m bij 0°C–30°C
(met Hoogtemodus aan)

Zie voor het monteren van de PointWrite kit op de projector de PointWrite-handleiding in de doos van de aangeschafte kit.

(PL)

Parametry techniczne

☞ **Wszystkie parametry mogą ulec zmianie bez wcześniejszego powiadomienia.**

Parametry optyczne

Rozdzielczość

MX854UST

1024 x 768 XGA

MW855UST

1280 x 800 WXGA

MH856UST

1920 x 1080 1080p

Układ wyświetlania

System Single-chip DLP™

Przysłona obiektywu

F = 2,5, f = 5,1 mm

Usunięcie zakresu ostrości

(od IO do ekranu)

MX854UST/MW855UST

0,28m~0,45m

MH856UST

0,34m~0,51m

Lampa

MX854UST/MW855UST

Lampa 240W

MH856UST

Lampa 280W

Parametry elektryczne

Zasilanie

Prąd zmienny 100–240V, 3,8A

50–60 Hz (automatyczna)

Pobór mocy

MX854UST/MW855UST

305W (Maks.); < 0,5W

(Oczekiwanie)

MH856UST

350W (Maks.); < 0,5W

(Oczekiwanie)

Parametry mechaniczne

Ciężar

11 funtów (5 kg)

Złącza wyjścia

Głośnik

10 wat x 2

Wyjście sygnału audio

Gniazdo audio PC x 1

Wyjście monitora

15-pinowe D-Sub (żeńskie) x 1

☞ **W celu ustawienia zestawu PointWrite kit na projektorze, należy przeczytać podręcznik PointWrite znajdujący się w opakowaniu z zakupionym zestawem.**

Sterowanie

USB

Mini USB typ B

(Opcjonalny zestaw PointWrite)

Zasilacz typ A 5V/2A

(Opcjonalny dla modułu dotykowego PointWrite)

Port szeregowy RS-232

9 pinowe x 1

Odbiornik podczerwieni x 1

Sterowanie przez sieć LAN

RJ45 x 1

Złącza wejścia

Wejście komputerowe

Wejście RGB

15-pinowe D-Sub (żeńskie) x 2

Wejście sygnału wideo

S-VIDEO

4-pinowe złącze Mini DIN x 1

VIDEO

Gniazdo RCA x 1

Wejście sygnału SD/HDTV

Analogowe-Component

(przez wejście RGB)

Cyfrowe - HDMI x 1

HDMI/MHL x 1

Wejście sygnału audio

Wejście audio

Gniazdo audio PC x 1

Gniazdo audio RCA (L/R) x 1

Wymagania środowiskowe

Temperatura robocza

0°C–40°C na poziomie morza

Robocza wilgotność względna

10%–90% (bez kondensacji)

Wysokość pracy n.p.m.

0–1499 m przy 0°C–35°C

1500–3000 m przy 0°C–30°C

(z włączonym Trybem dużej wysokości)

Spesifikasyonlar

(TR)

Tüm spesifikasyonlar, haber verilmeden değiştirilebilir.

Optik

Çözünürlük

MX854UST

1024 x 768 XGA

MW855UST

1280 x 800 WXGA

MH856UST

1920 x 1080 1080p

Görüntü sistemi

Tek çipli DLP™ sistemi

Lens F/Numarası

F = 2,5, f = 5,1 mm

Odak aralığını temizle (G/Ç'den ekrana)

MX854UST/MW855UST

0,28m~0,45m

MH856UST

0,34m~0,51m

Lamba

MX854UST/MW855UST

240W lamba

MH856UST

280W lamba

Elektrik

Güç kaynağı

AC 100–240 V, 3,8 A

50–60 Hz (Otomatik)

Güç tüketimi

MX854UST/MW855UST

305W (Maks.); < 0,5W (Bekleme)

MH856UST

350W (Maks.); < 0,5W (Bekleme)

Mekanik

Ağırlık

11 lbs (5 Kg)

Çıkış terminalleri

Hoparlör

10 watt x 2

Ses sinyali çıkışı

Bilgisayar sesi jakı x 1

Monitör Çıkışı

D-Sub 15-pimli (dişi) x1

Denetim

USB

Tip B mini USB

(PointWrite takımı için isteğe bağlı)

Tip A güç kaynağı 5V /2A

(PointWrite Touch modülü için isteğe bağlı)

RS-232 seri kumanda

9 pim x 1

IR alıcısı x 1

LAN denetimi

RJ45 x 1

Giriş terminalleri

Bilgisayar girişi

RGB girişi

D-Sub 15-pimli (dişi) x 2

Video sinyali girişi

S-VIDEO

Mini DIN 4-pimli bağlantı noktası x 1

VIDEO

RCA jak x 1

SD/HDTV sinyal girişi

Analog Bileşen (RGB girişinden)

Dijital-HDMI x 1

HDMI/MHL x 1

Ses sinyali girişi

Ses girişi

Bilgisayar sesi jakı x 1

RCA ses jakı (L/R) x 1

Çevresel Gereklilikler

İşletim sıcaklığı

Deniz seviyesinde 0°C–40°C

Çalışma bağıl nemi

10%–%90 (yoğuşmasız)

Çalışma rakımı

0°C–35°C'de 0–1.499 m

0°C–30°C'de 1.500–3.000 m

(Yüksek Yer Modu açık olarak)

Projektörde PointWrite kitini ayarlamak için lütfen satın aldığınız kit kutusundaki PointWrite kılavuzunu bulun.

 **Veškeré technické údaje se mohou změnit bez předchozího upozornění.**

Optické parametry

Rozlišení

MX854UST

1024 x 768 XGA

MW855UST

1280 x 800 WXGA

MH856UST

1920 x 1080 1080p

Systém zobrazování

Jednočipový systém DLP™

Clonové číslo objektivu

F = 2,5, f = 5,1 mm

Rozsah ostření (od IO k plátnu)

MX854UST/MW855UST

0,28 m až 0,45m

MH856UST

0,34 m až 0,51 m

Lampa

MX854UST/MW855UST

Lampa 240 W

WMH856UST

Lampa 280 W

Elektrické parametry

Napájení

100–240 V, 3,8 A

50–60 Hz (automaticky)

Příkon

MX854UST/MW855UST

305W (max.); < 0,5W

(pohotovostní režim)

MH856UST

350W (max.); < 0,5W

(pohotovostní režim)

Mechanické parametry

Hmotnost

11 lbs (5 kg)

Výstupní terminály

Reproduktor

10 wattů x 2

Výstup zvukového signálu

PC audio konektor x 1

Výstup pro monitor

D-Sub 15 kolíků (zásuvka) x 1

Ovládání

USB

Mini USB typ B

(Volitelný pro sadu PointWrite)

Napájecí zdroj 5 V / 2 A s konektorem Typ A

(volitelný pro modul PointWrite Touch)

Konektor RS-232 (sériové dálkové ovládání)

9 hrotů x 1

Infračervený přijímač x 1

Síťové ovládání

RJ45 x 1

Vstupní terminály

Vstup signálu z počítače

Vstup RGB

D-Sub 15 hrotů (samice) x 2

Vstup video signálu

S-VIDEO

Mini DIN 4-hrotový port x 1

VIDEO

RCA konektor x 1

Vstup signálu SD/HDTV

Analogový-komponentní

(přes vstup RGB)

Digitální-HDMI x 1

HDMI/MHL x 1

Vstup zvukového signálu

Zvuk vstup

PC audio konektor x 1

Konektor zvuku RCA (L/P) x 1

Požadavky z hlediska životního prostředí

Provozní teplota

0°C–40°C na hladině moře

Provozní relativní vlhkost

10%–90% (bez kondenzace)

Provozní nadmořská výška

0–1499 m při teplotě 0°C–35°C

1500–3000 m při teplotě 0°C–30°C

(se zapnutým režimem velké nadmořské výšky)

 **Polkyny pro nastavení sady PointWrite na projektoru viz příručka k PointWrite dodaná se zakoupenou sadou.**

รายละเอียดทางด้านเทคนิค

(TH)

รายละเอียดทางด้านเทคนิคทั้งหมดอาจเปลี่ยนแปลงได้โดยไม่ต้องแจ้งให้ทราบล่วงหน้า

ระบบออปติค

ความละเอียด
MX854UST
1024 x 768 XGA
MW855UST
1280 x 800 WXGA
MH856UST
1920 x 1080 1080p

ระบบแสดงภาพ

ระบบ ซิงเกิล-ชิป DLP™
f/Number ของเลนส์
 $F_1 = 2.5, f = 5.1$ มม.
ล่างช่วงการโฟกัส (จาก IO ถึงหน้าจอ)
MX854UST/MW855UST
0.28 ม. ~ 0.45 ม.
MH856UST
0.34 ม. ~ 0.51 ม.

หลอดไฟ

MX854UST/MW855UST
หลอด 240W
MH856UST
หลอด 280W

ระบบไฟ

แหล่งจ่ายไฟ
AC100–240V, 3.8A
50–60 Hz (อัตโนมัติ)
การสิ้นเปลืองพลังงาน
MX854UST/MW855UST
305W (สูงสุด); < 0.5W (สแตนด์บาย)
MH856UST
350W (สูงสุด); < 0.5W (สแตนด์บาย)

ตัวเครื่อง

น้ำหนัก
11 ปอนด์ (5 กก.)

เชื่อมต่อเอาต์พุต

ลำโพง
10 วัตต์ x 2
เอาต์พุตสัญญาณเสียง
แจ๊คเสียง PC x 1
มอนิเตอร์เอาท์
D-Sub 15 พิน (ตัวเมีย) x1

การควบคุม

USB
มินิ USB ชนิด-B
(อุปกรณ์เชื่อมต่อเพิ่มสำหรับชุด PointWrite)
เพาเวอร์ซัพพลายชนิด A ขนาด 5V /2A
(อุปกรณ์เชื่อมต่อเพิ่มสำหรับโมดูลสัมผัส PointWrite)
การควบคุมอนุกรม RS-232
9 พิน x 1
ตัวรับสัญญาณ IR x 1
ควบคุมผ่าน LAN
RJ45 x 1

เชื่อมต่ออินพุต

สัญญาณเข้าคอมพิวเตอร์
สัญญาณเข้า RGB
D-Sub 15 พิน (ตัวเมีย) x 2
สัญญาณเข้าวิดีโอ
S-VIDEO
พอร์ต มินิ DIN 4 พิน x 1
VIDEO
แจ๊ค RCA x 1
สัญญาณเข้า SD/HDTV
อนาล็อก-คอมโพเนนต์ (ผ่านอินพุต RGB)
ดิจิทัล-HDMI x 1
HDMI/MHL x 1
อินพุตสัญญาณเสียง
เสียงเข้า
แจ๊คเสียง PC x 1
แจ๊คเสียง RCA (L/R) x 1

ข้อกำหนดของสภาพแวดล้อมการทำงาน

อุณหภูมิการทำงาน
0°C–40°C ที่ระดับน้ำทะเล
ความชื้นสัมพัทธ์ในการทำงาน
10%–90% (ไม่กลั่นตัว)
ระดับความสูงในการทำงาน
0–1499 ม. ที่ 0°C–35°C
1500–3000 ม. ที่ 0°C–30°C
(ในขณะที่โหมดอัลติจูดสูงเปิด)

สำหรับการตั้ง ค่าชุด PointWrite บนโปรเจคเตอร์ โปรดดูคู่มือ PointWrite
ในกล่องบรรจุอุปกรณ์ที่คุณซื้อ

(TC)

規格

☞ 所有規格如有變更，恕不另行通知。

光學

解析度

MX854UST

1024 x 768 XGA

MW855UST

1280 x 800 WXGA

MH856UST

1920 x 1080 1080p

顯示系統

單片式 DLP™ 系統

鏡頭焦距 / 編號

F = 2.5, f = 5.1 公釐

清楚的對焦範圍 (從 IO 到螢幕)

MX854UST/MW855UST

0.28m~0.45m

MH856UST

0.34m~0.51m

燈泡

MX854UST/MW855UST

240W 燈泡

MH856UST

280W 燈泡

電氣

電源供應

AC100-240V、3.8A

50-60 Hz (自動)

耗電量

MX854UST/MW855UST

305瓦 (最大)、< 0.5 瓦 (待機)

MH856UST

350瓦 (最大)、< 0.5 瓦 (待機)

機械

重量

11 磅 (5 公斤)

輸出端子

喇叭

10 瓦 x 2

音訊訊號輸出

PC 音訊插孔 x 1

監視器輸出

D-Sub 15-pin (母接頭) x 1

控制

USB

B 型迷你USB

(供 PointWrite 工具組選購)

A 型電源供應 5V / 2A

(供 PointWrite 觸控模組選購)

RS-232 序列控制

9 pin x 1

紅外線接收器 x 1

區域網路控制

RJ45 x 1

輸入端子

電腦輸入

RGB 輸入

D-Sub 15-pin (母接頭) x 2

視訊訊號輸入

S-VIDEO

Mini DIN 4-pin 連接埠 x 1

VIDEO

RCA 插孔 x 1

SD / HDTV 訊號輸入

類比-色差 (透過 RGB 輸入)

數位 - HDMI x 1

HDMI/MHL x 1

音訊訊號輸入

音訊輸入

PC 音訊插孔 x 1

RCA 音訊插孔 (左/右) x 1

環境需求

操作溫度

0°C 至 40°C (海平面)

操作相對溼度

10% 至 90% (未凝結)

操作海拔

0 至 1499 公尺, 於 0°C 至 35°C

1500 至 3000 公尺, 於 0°C 至 30°C

(啟動「高海拔模式」)

25

☞ 若欲瞭解投影機的 PointWrite 工具組設定方法，請參閱購買時產品盒內附的 PointWrite 手冊。

☞ 所有规格如有更改，恕不另行通知。

光学

分辨率

MX854UST

1024 x 768 XGA

MW855UST

1280 x 800 WXGA

MH856UST

1920 x 1080 1080p

显示系统

单片DLP™系统

镜头光圈值

F = 2.5, f = 5.1毫米

清晰的焦距范围 (从IO到屏幕)

MX854UST/MW855UST

0.28m~0.45m

MH856UST

0.34m~0.51m

灯泡

MX854UST/MW855UST

240W 灯泡

MH856UST

280W 灯泡

电气

电源

AC100-240V, 3.8A

50-60 Hz (自动)

功耗

MX854UST/MW855UST

305W (最大); < 0.5W(待机)

MH856UST

350W (最大); < 0.5W(待机)

机械

重量

11 磅 (5 Kg)

输出接口

扬声器

10W x 2

音频信号输出

PC音频插孔 x 1

显示器输出

D-Sub 15针 (接口) x1

控制

USB

B 型Mini USB

(对于PointWrite套件为选购)

A型电源5V /2A

(对于PointWrite Touch模式为选购)

RS-232串行控制

9针 x 1

红外线接收器 x 1

LAN 控制

RJ45 x 1

输入接口

计算机输入

RGB输入

D-sub 15-针(母) x 2

视频信号输入

S-VIDEO

Mini DIN 4-针端口 x 1

VIDEO

RCA插口 x 1

SD/HDTV信号输入

模拟-分量(通过RGB输入)

数字-HDMI x 1

HDMI/MHL x 1

音频信号输入

音频输入

PC音频插孔 x 1

RCA 音频插孔 (L/R) x 1

环境要求

运行温度

0°C-40°C (海平面时)

运行相对湿度

10%-90% (无冷凝)

运行高度

0°C-35°C 时 0-1499 m

0°C-30°C 时 1500-3000 m

(高海拔模式开启时)

☞ 如果要在投影机安装 PointWrite 套件，请参考所购买套件包装盒中的 PointWrite 手册。

☞ すべての仕様は予告なしに変更することがあります。

光学

解像度

MX854UST

1024 x 768 XGA

MW855UST

1280 x 800 WXGA

MH856UST

1920 x 1080 1080p

表示システム

単一チップDLP™ システム

レンズ F/ 番号

F = 2.5, f = 5.1 mm

クリアなフォーカス範囲 (IO からスクリーンまで)

MX854UST/MW855UST

0.28m~0.45m

MH856UST

0.34m~0.51m

ランプ

MX854UST/MW855UST

240W ランプ

MH856UST

280W ランプ

電気仕様

電源装置

AC100-240V, 3.8A

50-60 Hz (自動)

消費電力

MX854UST/MW855UST

305W (最大); < 0.5W (スタンバイ)

MH856UST

350W (最大); < 0.5W (スタンバイ)

機械仕様

重量

11 ポンド (5Kg)

出力端末

スピーカー

10 ワット x 2

オーディオ信号出力

PC オーディオジャック x 1

モニター出力

D-Sub 15 ピン (メス) x 1

コントロール

USB

タイプBミニUSB

(PointWriteキットのオプション)

タイプA電源供給5V/2A

(PointWriteタッチモジュールのオプション)

RS-232 シリアルコントロール

9 ピン x 1

IR 受信装置 x 1

LAN コントロール

RJ45 x 1

入力端末

コンピュータ入力

RGB 入力

D-Sub 15 ピン (メス) x 2

ビデオ信号入力

Sビデオ

ミニ DIN 4 ピンポート x 1

ビデオ

RCA ジャック x 1

SD/HDTV 信号入力

アナログコンポーネント

(RGB入力経由)

デジタル-HDMI x 1

HDMI/MHL x 1

オーディオ信号入力

オーディオ入力

PC オーディオジャック x 1

RCA オーディオジャック (L/R) x 1

環境条件

動作温度

0°C-40°C (海拔)

操作時の相対湿度

10%-90% (結露しないこと)

動作高度

0-1,499 m (0°C-35°C のとき)

1,500-3,000 m (0°C-30°C のとき)

(高地モードがオン)

☞ 同梱した電源コードセットは本機以外の電気機器で使用できません。

このパッケージに同梱のリモートコントロールは、クイックスタートガイドに示されたものとは異なります。レーザーポインターキーとその機能がありません。

☞ プロジェクタでPointWrite キットを設定するには、購入されたキットボックスのPointWriteマニュアルを参照してください。



☞ 모든 사양은 사전 통보 없이 변경될 수 있습니다.

광학 사양

해상도

MX854UST

1024 x 768 XGA

MW855UST

1280 x 800 WXGA

MH856UST

1920 x 1080 1080p

디스플레이 시스템

Single-chip DLP™ 시스템

렌즈 F/ 값

F = 2.5, f = 5.1 mm

초점 범위 지우기(10에서 화면까지)

MX854UST/MW855UST

0.28m~0.45m

MH856UST

0.34m~0.51m

램프

MX854UST/MW855UST

240W 램프

MH856UST

280W 램프

전기 사양

전원 공급 장치

AC100~240V, 3.8A

50-60Hz(자동)

소비 전력

MX854UST/MW855UST

305W (최대); < 0.5W (대기)

MH856UST

350W (최대); < 0.5W (대기)

기계 사양

무게

11 lbs (5 Kg)

출력 단자

스피커

10W 2 개

오디오 신호 출력

PC 오디오 잭 1 개

모니터 출력

D-Sub 15- 핀 (암) x1

제어

USB

타입 B 미니 USB

(PointWrite 키트용 옵션)

타입 A 전원 공급장치 5V /2A

(PointWrite 터치 모듈용 옵션)

RS-232 직렬 컨트롤

9 핀 1 개

IR 수신기 1 개

LAN 제어

RJ45 1 개

입력 단자

컴퓨터 입력 단자

RGB 입력 단자

D-Sub 15 핀 (암) 2 개

비디오 신호 입력

S- 비디오

미니 DIN 4 핀 포트 1 개

비디오

RCA 잭 1 개

SD/HDTV 신호 입력

아날로그-컴포넌트

(RGB 입력을 통해 연결)

디지털-HDMI x 1

HDMI/MHL x 1

오디오 신호 입력

오디오 입력

PC 오디오 잭 1 개

RCA 오디오 잭 (좌 / 우) 1 개

환경 요건

작동 온도

해수면 높이에서 0°C~40°C

작동 상대 습도

10%~90%(비응축)

작동 고도

0°C~35°C 에서 0~1499 m

0°C~30°C 에서 1500~3000 m

(높게 모드 켜짐 상태로)

☞ 프로젝터에 PointWrite 키트를 설정하려면 구입한 키트 상자에 있는 PointWrite 설명서를 참조하십시오.

جميع المواصفات عرضة للتغيير دون الحاجة إلى إخطار مسبق.

التحكم USB

النوع ب USB صغير
(اختياري لمجموعة PointWrite)
مصدر تيار كهربائي من النوع V فولت/2A
(اختياري لوحدة PointWrite Touch)
تحكم تسلسلي RS-232
٩ دبابيس x ١
مستقبل أشعة تحت الحمراء x ١
التحكم في الشبكة المحلية
عدد ١ منفذ توصيل RJ45

أطراف الدخل

دخول الكمبيوتر الشخصي
دخول RGB
D-Sub ذو ١٥ دبوسا (أنثى) x ٢
دخول إشارة الفيديو
S-VIDEO
عدد ١ منفذ ذو ٤ دبابيس Mini DIN
فيديو
عدد ١ مقبس من نوع RCA
دخول إشارة SD/HDTV
تناظري - مكون (عبر دخل RGB)
عدد ١ منفذ رقمي HDMI
١ x MHL/HDMI
دخول إشارة الصوت
مقبس دخل الصوت
عدد ١ قابس صوت الكمبيوتر
مقبس RCA صوتي (يمين/يسار) x ١

المتطلبات البيئية

درجة حرارة التشغيل
من ٠ إلى ٤٠ درجة مئوية (عند مستوى سطح البحر)
الرطوبة النسبية عند التشغيل
١٠٪ إلى ٩٠٪ (بدون تكثيف)
ارتفاع التشغيل
١٤٩٩-٠ م في ٠ مئوية-٣٥ مئوية
١٥٠٠-٣٠٠٠ م في ٠ مئوية-٣٠ مئوية (مع
تشغيل وضع الارتفاع العالي)

الضوئية

Resolution (الدقة)
MX854UST
XGA ٧٦٨ x ١٠٢٤
MW855UST
WXGA ٨٠٠ x ١٢٨٠
MH856UST
1080p ١٠٨٠ x ١٩٢٠
نظام العرض
نظام DLP™ أحادي الشريحة
رقم التركيز البؤري للعدسة
البعد البؤري = ٢,٥، البعد البؤري = ٥,١ مم
مدى وضوح البؤرة (من IO إلى الشاشة)
MX854UST/MW855UST
٠,٢٨م-٠,٤٥م
MH856UST
٠,٣٤م-٠,٥١م
المصباح
MX854UST/MW855UST
مصباح ٢٤٠ وات
MH856UST
مصباح ٢٨٠ وات

الكهربائية

مصدر الطاقة
تيار متردد ١٠٠-٢٤٠ فولت، ٣,٨ أمبير،
٥٠-٦٠ هرتز (تلقائي)
استهلاك الطاقة
MX854UST/MW855UST
٣٠٥ وات (كحد أقصى)؛ ٠,٥ وات (وضع
الاستعداد)
MH856UST
٣٥٠ وات (كحد أقصى)؛ ٠,٥ وات (وضع
الاستعداد)

النظام الميكانيكي

الوزن
١١ رطل (٥ كجم)

أطراف الخرج

السماعة
١٠ وات x ٢
منفذ خرج إشارة الصوت
عدد ١ قابس صوت الكمبيوتر
خرج الشاشة
عدد ١ D-Sub ذو ١٥ دبوسا (أنثى)

لإعداد مجموعة PointWrite على جهاز الإسقاط؛ يُرجى البحث عن الدليل الخاص بتقنية PointWrite ضمن محتويات العبوة الذي اشتريته.