

Siempre a su disposición para ayudarle

Para registrar su producto y obtener información de contacto y asistencia, visite www.philips.com/support

BTM2460



Manual del usuario

PHILIPS

Contenido

1 Importante	2
Seguridad	2
2 Su microcadena	3
Introducción	3
Contenido de la caja	3
Descripción de la unidad principal	4
Descripción del control remoto	5
3 Introducción	7
Colocación del altavoz	7
Conexión de la antena FM	7
Conexión de la alimentación	7
Preparación del control remoto	8
Ajuste del reloj	8
Encendido	8
4 Reproducción	9
Reproducción de un disco	9
Reproducción desde un dispositivo USB	9
Control de reproducción	9
Cómo ir directamente a una pista	10
Programación de pistas	10
Reproducción desde dispositivos con Bluetooth	10
5 Cómo escuchar la radio	12
Sintonización de una emisora de radio	12
Almacenamiento automático de las emisoras de radio FM	12
Almacenamiento manual de las emisoras de radio FM	12
Selección de una emisora de radio presintonizada	12
Selección de la transmisión de radio en estéreo o mono	13
6 Ajuste del sonido	14
Selección de un efecto de sonido preestablecido	14
Ajuste del nivel de volumen	14
Silenciamiento del sonido	14
7 Otras funciones	15
Ajuste del temporizador de alarma	15
Ajuste del temporizador de desconexión automática	15
Cómo escuchar un dispositivo externo	15
Cómo escuchar a través de unos auriculares	16
8 Información del producto	17
Especificaciones	17
Información sobre reproducción de USB	18
Formatos de disco MP3 compatibles	18
9 Solución de problemas	19
10 Aviso	21
Declaración de conformidad:	21

1 Importante

Seguridad

- Asegúrese de que hay espacio suficiente alrededor del producto para que se ventile.
- Use exclusivamente los dispositivos o accesorios indicados por el fabricante.
- **ATENCIÓN** con el uso de las pilas. Para evitar fugas de las pilas que puedan causar lesiones corporales, daños en la propiedad o al producto:
 - Coloque las pilas correctamente, siguiendo las indicaciones de los polos + y - del producto.
 - Extraiga las pilas si no va a usar el producto durante un período de tiempo prolongado.
 - No exponga las pilas a temperaturas elevadas, como las que emiten la luz solar, el fuego o similares.
- El producto no se debe exponer a goteos o salpicaduras.
- No coloque sobre el producto objetos que puedan suponer un peligro (por ejemplo, objetos que contengan líquido o velas encendidas).
- Cuando se utiliza el enchufe del adaptador Direct Plug-in Adapter como dispositivo de desconexión, éste debe estar siempre disponible.



Advertencia

- No quite nunca la carcasa del dispositivo.
- No lubrique ninguna pieza de este dispositivo.
- No coloque nunca este dispositivo sobre otro equipo eléctrico.
- No exponga el dispositivo a la luz solar directa, al calor o a las llamas.
- No mire nunca al haz láser que está dentro del dispositivo.
- Asegúrese de tener siempre un fácil acceso al cable de alimentación, al enchufe o al adaptador para desconectar el dispositivo de la corriente.

Seguridad auditiva



Precaución

- Para evitar daños en los oídos, limite el tiempo de uso del auricular a un volumen alto y ajuste el volumen a un nivel seguro. Cuanto más alto sea el volumen, menor será el tiempo de escucha seguro.

Asegúrese de respetar las siguientes pautas cuando use los auriculares.

- Escuche a niveles de sonido razonables durante períodos de tiempo razonables.
- Tenga cuidado de no ajustar el nivel de sonido mientras se adapta su oído.
- No suba el nivel de sonido hasta tal punto que no pueda escuchar lo que le rodea.
- En situaciones posiblemente peligrosas, debe tener precaución o interrumpir temporalmente el uso.
- La presión excesiva del auricular puede provocar pérdidas auditivas.

2 Su microcadena

Le felicitamos por su compra y le damos la bienvenida a Philips. Para poder beneficiarse por completo de la asistencia que ofrece Philips, registre el producto en www.philips.com/welcome.

Introducción

Con esta unidad podrá:

- disfrutar del audio de discos, dispositivos Bluetooth, dispositivos de almacenamiento USB y otros dispositivos externos;
- escuchar emisoras de radio FM.

Puede seleccionar uno de los siguientes efectos de sonido:

- DSC 1 (Potente), DSC 2 (Equilibrado), DSC 3 (Cálido), DSC 4 (Brillante), DSC 5 (Claro)

La unidad admite los siguientes formatos multimedia:



Contenido de la caja

Compruebe e identifique el contenido del paquete:

- Unidad principal
- 1 cable de antena FM
- Control remoto (con una pila AAA)
- Manual de usuario corto
- Hoja de seguridad
- Soporte de sobremesa
- Ficha de montaje en pared (con tornillos)

Descripción de la unidad principal

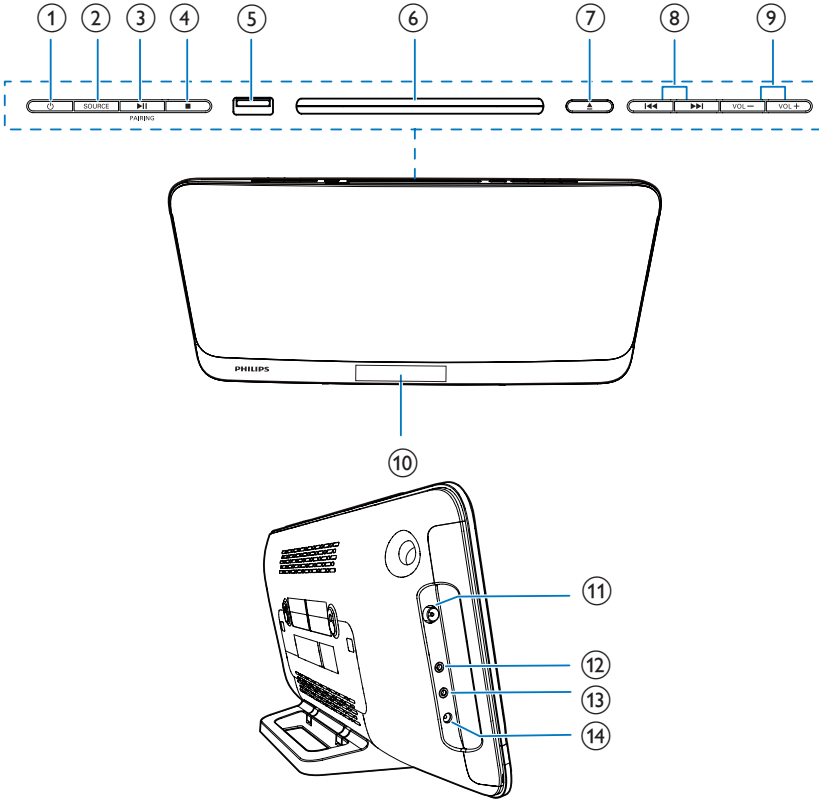

①

- Enciende o apaga la unidad.
- Cambia al modo de espera o al modo de espera de bajo consumo.

② **SOURCE**

- Púlselo para seleccionar una fuente: DISC, USB, TUNER, BT, AUDIO IN.

③ **▶II/PAIRING**

- Iniciar; hacer una pausa o reanudar la reproducción.
- En el modo Bluetooth, mantenga pulsado este botón durante 3 segundos para acceder al modo de emparejamiento.

④

- Detiene la reproducción o borra un programa.

⑤

- Toma USB.

⑥ **Compartimento de discos**



⑦

- Abre o cierra el cargador.

⑧ **◀◀/▶▶**



- Salta a la pista anterior o siguiente.
- Busca en una pista, en un disco o en un dispositivo USB.
- Sintonice una emisora de radio.
- Ajusta la hora.

- ⑨ **VOL+/VOL-**
 - Ajustar el volumen.
- ⑩ **Panel de visualización**
- ⑪ **FM ANT**
 - Toma para antena FM.
- ⑫ 
 - Toma para auriculares.
- ⑬ **AUDIO IN**
 - Toma de entrada de audio (de 3,5 mm) para un dispositivo de audio externo.
- ⑭ **DC IN 12V == 2.5A**
 - Toma de corriente.

- ① 
 - Enciende o apaga la unidad.
 - Cambia al modo de espera o al modo de espera de bajo consumo.
- ② **CD**
 - Selecciona la fuente DISC.
- ③ **FM**
 - Púlselo para seleccionar la fuente FM.
- ④ 
 - Salta a la pista anterior o siguiente.
 - Busca en una pista, en un disco o en un dispositivo USB.
 - Sintonice una emisora de radio.
 - Ajusta la hora.

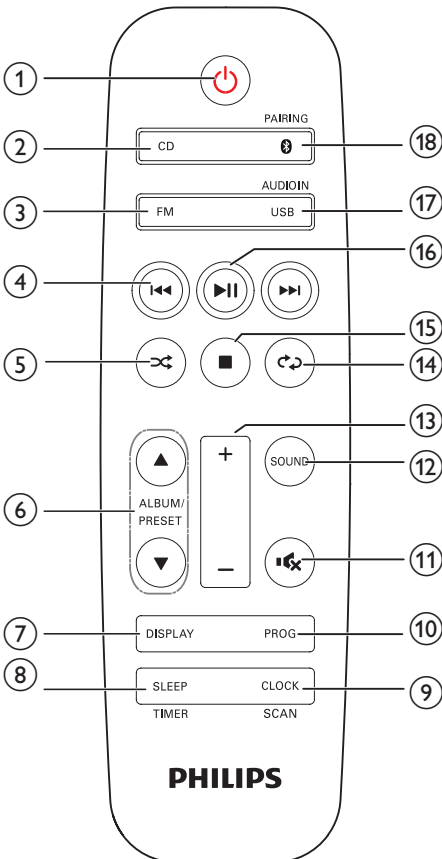
Descripción del control remoto



- ⑤ 
 - Reproduce las pistas aleatoriamente.
- ⑥ **ALBUM/PRESET ▲ / ▼**
 - Selecciona una emisora de radio presintonizada.
 - Salta al álbum anterior o siguiente.
- ⑦ **DISPLAY**
 - Ajusta el brillo de la pantalla.
- ⑧ **SLEEP/TIMER**
 - Ajusta el temporizador de desconexión.
 - Ajusta el temporizador de la alarma.
- ⑨ **CLOCK/SCAN**
 - Ajusta el reloj.
 - Permite visualizar la información del reloj.
 - Busca emisoras de radio FM.
- ⑩ **PROG**
 - Programa las pistas.
 - Programa las emisoras de radio.
- ⑪ 
 - Silencia o restaura el nivel de sonido.
- ⑫ **SOUND**
 - Selecciona un efecto de sonido preestablecido.

- ⑬ +/-
- Ajustar el volumen.
- ⑭ ↺
- Reproduce una pista o todas las pistas varias veces.
- ⑮ ■
- Detiene la reproducción o borra un programa.
- ⑯ ▶||
- Iniciar, hacer una pausa o reanudar la reproducción.
- ⑰ USB/AUDIO IN
- Pulse este botón varias veces para seleccionar la fuente USB o AUDIO IN.
- ⑱ ⓘ PAIRING
- Pulse este botón para seleccionar BT (Bluetooth) como fuente.
 - En el modo Bluetooth con un dispositivo conectado, mantenga pulsado este botón durante 3 segundos para acceder al modo de emparejamiento.
 - En el modo Bluetooth con dos dispositivos conectados, mantenga pulsado este botón durante tres segundos para desconectar el primer dispositivo conectado o el dispositivo sin reproducción de música y acceder al modo de emparejamiento.

3 Introducción

! Precaución

- El uso de controles, ajustes o procedimientos que no se especifiquen en este manual puede provocar una exposición al láser peligrosa u otros funcionamientos no seguros.

Siga siempre las instrucciones de este capítulo en orden.

Si se pone en contacto con Philips, se le preguntará el número de serie y de modelo del aparato. El número de modelo y el número de serie se encuentran en la parte posterior del aparato. Escriba los números aquí:

Número de modelo _____

Número de serie _____

Colocación del altavoz

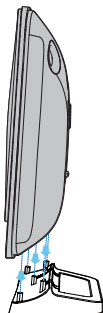

* Consejo

- Consulte las instrucciones de montaje en pared del altavoz en la ficha adjunta de montaje en pared.

Conexión de la antena FM

- Conecte la antena suministrada a este dispositivo antes de escuchar la radio.

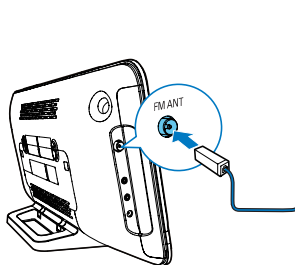

Conexión de la alimentación

! Precaución

- Riesgo de daños en el producto. Compruebe que el voltaje de la fuente de alimentación coincide con el voltaje impreso en la parte posterior de la unidad principal.
- Riesgo de descarga eléctrica. Antes de conectar el adaptador de alimentación de CA, asegúrese de que el convertidor de enchufe del adaptador está bien colocado. Cuando desenchufe el adaptador de alimentación de CA, tire siempre de la clavija, nunca del cable.
- Antes de conectar el adaptador de alimentación de CA, asegúrese de que ha realizado correctamente las demás conexiones.

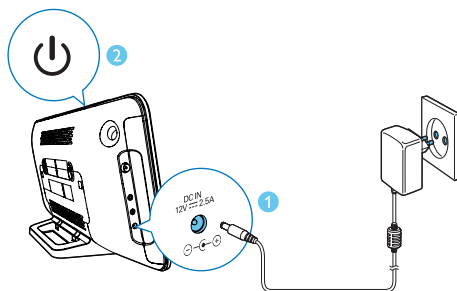

Preparación del control remoto



Precaución

- Riesgo de daños en el producto. Quite la pila del mando a distancia si este no se va a usar durante un periodo largo de tiempo.

Para introducir las pilas del control remoto:

- 1 Abra el compartimento de las pilas.
- 2 Inserte la pila AAA suministrada con la polaridad correcta (+/-) tal y como se indica.
- 3 Cierre el compartimento de las pilas.

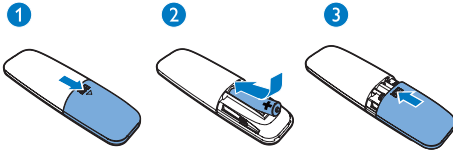

Ajuste del reloj

- 1 En el modo de espera, mantenga pulsado **CLOCK** en el mando a distancia durante tres segundos.
↳ Se muestra el formato de hora [24H] o [12H].
- 2 Pulse **◀◀** / **▶▶** para seleccionar el formato de hora [24H] o [12H].
- 3 Pulse **CLOCK** para confirmar:
↳ Aparecerán los dígitos de la hora y empezarán a parpadear.
- 4 Pulse **◀◀** / **▶▶** para seleccionar la hora y después pulse **CLOCK** para confirmar:
↳ Aparecerán los dígitos de los minutos y empezarán a parpadear.
- 5 Pulse **◀◀** / **▶▶** para seleccionar el minuto y después pulse **CLOCK** para confirmar.



Nota

- Si no se pulsa ningún botón durante diez segundos, el sistema sale del modo de ajuste del reloj automáticamente.



Consejo

- Puede pulsar **CLOCK** para ver la información del reloj en el modo de encendido.

Encendido

- Pulse **⏻**.
↳ La unidad cambia a la última fuente seleccionada.

Cambio a modo de espera

- Pulse **⏻** de nuevo para cambiar la unidad a modo de espera.
↳ En el panel aparecerá el reloj (si está ajustado).

Cambio al modo de espera de bajo consumo:

- Mantenga pulsado **⏻** durante más de 3 segundos.
↳ El panel de visualización se atenúa.



Nota

- La unidad cambia al modo de espera de bajo consumo tras 15 minutos en modo de espera.

4 Reproducción

Reproducción de un disco

Nota

- Asegúrese de que el disco contiene archivos de audio con un formato que se pueda reproducir.

- 1 Pulse **CD** para seleccionar la fuente **DISC**.
- 2 Inserte un disco en el compartimento de discos con la cara impresa hacia usted.
↳ La reproducción se inicia automáticamente. De lo contrario, pulse **▶||**.

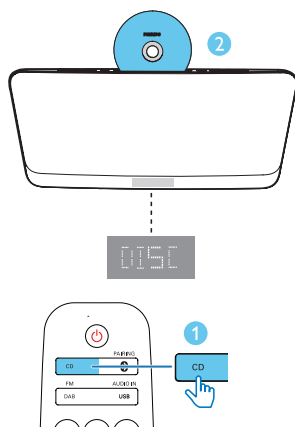

Reproducción desde un dispositivo USB

Nota

- Asegúrese de que el dispositivo USB contiene archivos de audio con un formato que se pueda reproducir (consulte 'Información del producto' en la página 17).

- 1 Pulse **USB/AUDIO IN** repetidamente para seleccionar la fuente **USB**.

- 2 Introduzca un dispositivo USB en la toma **↳**. La reproducción se inicia automáticamente. De lo contrario, pulse **▶||**.

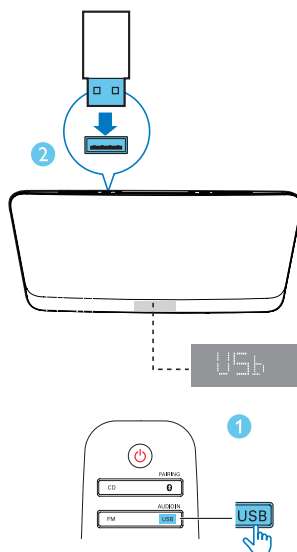

Control de reproducción

▲ / ▼	Seleccione una carpeta.
⏪ / ⏩	Púlselo para saltar a la pista anterior o siguiente. Manténgalo pulsado para realizar una búsqueda hacia adelante o hacia atrás dentro de una pista.
▶	Detiene o reinicia la reproducción.
■	Detiene la reproducción.
↺	Reproduce una pista o todas las pistas varias veces.
↻	Reproduce las pistas en orden aleatorio (no se aplica en las pistas programadas).

Cómo ir directamente a una pista

Para un CD:

Pulse ◀◀ / ▶▶ para seleccionar otra pista.

Para un disco MP3 y dispositivos USB:

- 1 Pulse **ALBUM/PRESET ▲ / ▼** para seleccionar un álbum o una carpeta.
- 2 Pulse ◀◀ / ▶▶ para seleccionar una pista o un archivo.

Programación de pistas

Puede programar un máximo de 20 pistas.

- 1 Detenga la reproducción y, a continuación, pulse **PROG/SCAN** para activar el modo de programación.
- 2 Para pistas MP3, pulse **ALBUM/PRESET ▲ / ▼** para seleccionar un álbum.
- 3 Pulse ◀◀ / ▶▶ para seleccionar una pista y, a continuación, pulse **PROG/SCAN** para confirmar.
- 4 Repita los pasos 2 y 3 para programar más pistas.
- 5 Pulse ▶▶ para reproducir las pistas programadas.
 - Para borrar el programa, detenga la reproducción y, a continuación, pulse ■.

Reproducción desde dispositivos con Bluetooth

Nota

- Antes de vincular un dispositivo con esta unidad, consulte la compatibilidad con Bluetooth en el manual del usuario del mismo.
- No se garantiza la compatibilidad con todos los dispositivos Bluetooth.
- Cualquier obstáculo entre la unidad y el dispositivo puede reducir el alcance de funcionamiento.
- El alcance de funcionamiento efectivo entre la unidad y el dispositivo con Bluetooth es de 10 metros aproximadamente.
- La unidad puede memorizar hasta 8 dispositivos con Bluetooth que se hayan conectados previamente.

Para disfrutar de la música inalámbricamente a través del altavoz, debe emparejar el dispositivo Bluetooth con la unidad.

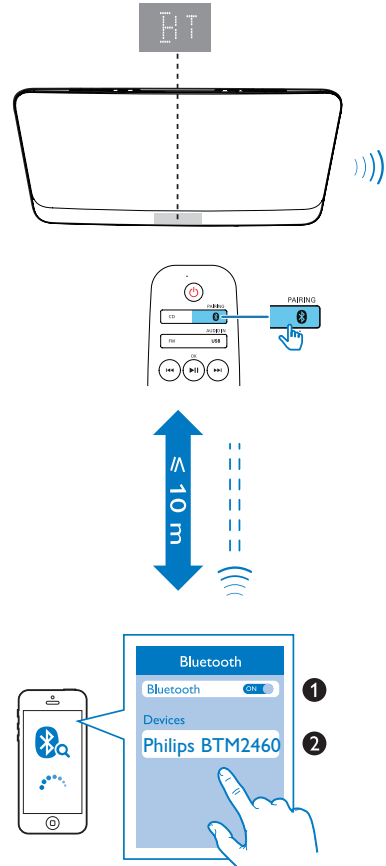

- 1 Pulse **0 /PAIRING** para seleccionar la fuente **Bluetooth**.
 - ↳ Se muestra **[BT]** (Bluetooth).
 - ↳ El indicador de Bluetooth parpadea en azul.
- 2 En el dispositivo compatible con A2DP (perfil de distribución de audio avanzada), active la función Bluetooth y busque los dispositivos Bluetooth que se pueden emparejar (consulte el manual de usuario del dispositivo).

3 Seleccione "Philips BTM2460" en su dispositivo con Bluetooth y, si es necesario, introduzca "0000" como contraseña de emparejamiento.

↳ Cuando el emparejamiento y la conexión se realicen correctamente, el indicador de Bluetooth se iluminará en azul de forma permanente y la unidad emitirá un pitido.

↳ Se muestra "BT".

4 Reproduzca música en el dispositivo conectado.

↳ La música se transmite desde el dispositivo Bluetooth a esta unidad.

- Si no se encuentra el dispositivo "Philips BTM2460" o no se puede emparejar con esta unidad, mantenga pulsado **0** /PAIRING durante tres segundos hasta que escuche un pitido para acceder al modo de emparejamiento.

Para desconectar el dispositivo con Bluetooth actual:

- Desactive la función Bluetooth en el dispositivo.

Cómo emparejar y conectar un segundo dispositivo

La unidad puede memorizar hasta ocho dispositivos Bluetooth conectados anteriormente.

Para conectar y reproducir el sonido de un segundo dispositivo con Bluetooth

- Mantenga pulsado **0** /PAIRING durante tres segundos para acceder al modo de emparejamiento.
 - ↳ El indicador de Bluetooth parpadea rápidamente en azul.
 - ↳ El producto emite un pitido.
- Para reproducir desde el otro dispositivo conectado, detenga la transferencia de música desde el dispositivo actual y, a continuación, reproduzca música desde otro dispositivo.

Para conectar y reproducir desde un tercer dispositivo con Bluetooth.

- Mantenga pulsado **0** /PAIRING durante tres segundos para acceder al modo de emparejamiento.
 - ↳ Se desconecta el primer dispositivo conectado o el dispositivo que no reproduce música.
 - ↳ El producto emite un pitido.

5 Cómo escuchar la radio



Consejo

- Coloque la antena lo más lejos posible del televisor u otras fuentes de radiación.
- Asegúrese de haber conectado la antena FM suministrada.
- Para una recepción óptima, extienda por completo la antena y ajuste su posición.

Sintonización de una emisora de radio

- 1 Pulse **FM** para seleccionar el sintonizador como fuente.
- 2 Mantenga pulsado **◀◀ / ▶▶** durante 3 segundos.
 - ↳ La radio sintoniza automáticamente una emisora de recepción fuerte.
- 3 Repita el paso 2 para sintonizar más emisoras.

Para sintonizar una emisora de recepción débil:

- Pulse **◀◀ / ▶▶** varias veces hasta encontrar la recepción óptima.

Almacenamiento automático de las emisoras de radio FM



Nota

- Puede almacenar un máximo de 30 emisoras de radio presintonizadas.

- 1 En el modo de sintonizador, mantenga pulsado **CLOCK/SCAN** durante más de dos segundos para activar el programa automático.
 - ↳ **[AUTO]** se muestra.
 - ↳ Todas las emisoras disponibles se programan en el orden de potencia de recepción de la banda de ondas.
 - ↳ La primera emisora de radio programada se retransmite automáticamente.
- 2 Pulse **▲ / ▼** para seleccionar una emisora presintonizada.

Almacenamiento manual de las emisoras de radio FM

- 1 Sintonice una emisora de radio FM.
- 2 Pulse **PROG** para activar el modo de programación.
 - ↳ **[PROG]** (programar) parpadea.
- 3 Pulse **ALBUM/PRESET ▲ / ▼** varias veces para seleccionar una radiofrecuencia.
- 4 Vuelva a pulsar **PROG** para confirmar.
 - ↳ Se muestra la frecuencia de la emisora presintonizada.
- 5 Repita los pasos anteriores para almacenar más emisoras FM.



Nota

- Para eliminar una emisora programada, guarde otra emisora en su lugar.

Selección de una emisora de radio presintonizada

- En el modo FM, pulse **▲ / ▼** para seleccionar una emisora de radio presintonizada.

Selección de la transmisión de radio en estéreo o mono



Nota

- La emisión en estéreo es el ajuste predeterminado para el modo de sintonizador.
 - Para emisoras con una señal débil: para mejorar la recepción, cambie a sonido mono.
-
- En el modo de sintonizador FM, pulse **▶||** para cambiar entre emisión estéreo y mono.
 - ↳ **[STEREO]** (Estéreo) se muestra cuando la emisora de radio se emite en estéreo.

6 Ajuste del sonido

Las siguientes operaciones son aplicables para todos los medios compatibles.

Selección de un efecto de sonido preestablecido

- Pulse **SOUND** varias veces para seleccionar un efecto de sonido preestablecido.
 - **DSC 1** (Potente), **DSC 2** (Equilibrado), **DSC 3** (Cálido), **DSC 4** (Brillante), **DSC 5** (Claro).

Ajuste del nivel de volumen

- En el control remoto, pulse +/- varias veces.
- En la unidad principal, pulse **VOL+/VOL-** varias veces.

Silenciamiento del sonido

- Pulse  para silenciar o restablecer el sonido.

7 Otras funciones

Ajuste del temporizador de alarma

Esta unidad se puede utilizar como reloj despertador. Puede seleccionar **DISC**, **USB** o **TUNER** como fuente de alarma.

Nota

- Asegúrese de que ha ajustado el reloj correctamente.

- 1 En el modo de espera, mantenga pulsado **SLEEP/TIMER** durante tres segundos.
- 2 Pulse **◀◀/▶▶** varias veces para seleccionar una fuente de la alarma (**DISC**, **USB** o **TUNER**).
- 3 Pulse **SLEEP/TIMER** para confirmar.
↳ Los dígitos de la hora empezarán a parpadear.
- 4 Repita los pasos 2 y 3 para ajustar la hora, los minutos y el volumen de la alarma.

Nota

- Si no se pulsa ningún botón durante 90 segundos, el sistema sale del modo de ajuste del temporizador automáticamente.

Para activar o desactivar el temporizador de alarma:

- Pulse **SLEEP/TIMER** varias veces para ver la información de la alarma y activarla o desactivarla.
↳ Si el temporizador está activado, se muestra **[TIMER]** (temporizador).
↳ Si el temporizador está desactivado, se muestra **[TIMER OFF]** (temporizador desactivado) y **[TIMER]** (temporizador) desaparece.

Consejo

- Si está seleccionada la fuente de **DISC/USB**, pero no se ha insertado un disco o no se ha conectado un dispositivo **USB**, el sistema cambiará automáticamente al sintonizador como fuente.

Ajuste del temporizador de desconexión automática

- Para ajustar el temporizador de desconexión, cuando la unidad esté encendida, pulse **SLEEP/TIMER** varias veces para seleccionar un periodo de tiempo determinado (en minutos).
 - **[SLP 120]**
 - **[SLP 90]**
 - **[SLP 60]**
 - **[SLP 45]**
 - **[SLP 30]**
 - **[SLP 15]**
 - **[SLP OFF]**↳ Cuando está activado el temporizador de desconexión, se muestra **[SLEEP]** (desconexión automática). De lo contrario, **[SLEEP]** (desconexión automática) desaparecerá.

Cómo escuchar un dispositivo externo

Puede escuchar un dispositivo externo desde esta unidad mediante un cable de audio.

- 1 Pulse **USB/AUDIO IN** varias veces para seleccionar la fuente **AUDIO IN**.
- 2 Conecte un cable de audio (no incluido) entre:
 - la toma **AUDIO IN** (3,5 mm) de la unidad;
 - y la conexión para auriculares del dispositivo externo.

- 3 Inicie la reproducción de música en el dispositivo conectado (consulte el manual de usuario del dispositivo).

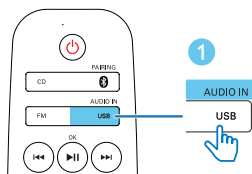
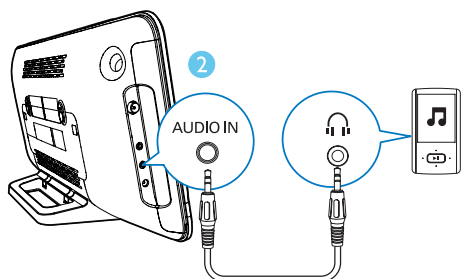

Cómo escuchar a través de unos auriculares

- Conecte los auriculares (no incluidos) en la toma .

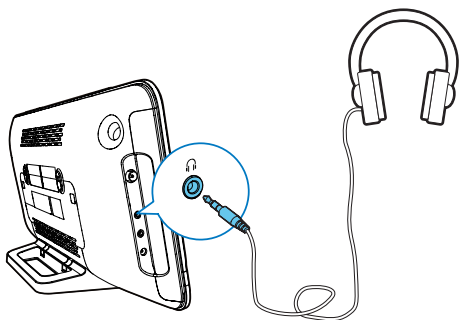

8 Información del producto



Nota

- La información del producto puede cambiar sin previo aviso.

Especificaciones

Amplificador

Potencia de salida	2 x 10 W
Respuesta de frecuencia	63 - 20 KHz, +/-3 dB
Distorsión armónica total	< 1 % (1 KHz)
Relación señal/ruido (ponderado A)	> 72 dBA
AUDIO IN	650 mV RMS, 22 kohmios

Disco

Tipo de láser	Semiconductor
Diámetro del disco	12 cm
Discos compatibles	CD-DA, CD-R, CD-RW, MP3-CD
DAC de audio	24 bits / 44,1 kHz
Distorsión armónica total	<1% (1 kHz)
Respuesta de frecuencia	63 Hz - 20 kHz, ±3 dB
Relación S/R	> 72 dBA

Bluetooth

Versión de Bluetooth	V3.0 +EDR
Banda de frecuencia de Bluetooth	Banda ISM de 2,4 GHz ~ 2,48 GHz

Alcance	10 m (espacio libre)
---------	----------------------

USB

Versión de USB directo	2.0 de alta velocidad
------------------------	-----------------------

Sintonizador (FM)

Rango de sintonización	87,5 - 108 MHz
Intervalo de sintonización	50 kHz
Emisoras presintonizadas	30
Sensibilidad	
- Mono, relación S/R 26 dB	<22 dBf
- Estéreo, relación S/R 46 dB	<51,5 dBf
Selección de búsqueda	< 28 dBf
Distorsión armónica total	<3%
Relación señal/ruido	> 55 dBA

Información general

Alimentación de CA	Modelo: AS360-120-AE250 Entrada: 100 - 240 V~, 50/60 Hz, 1,2 A Salida: 12,0V de CC, 2,5 A
	Modelo: WAHU12000250-102 Entrada: 100 - 240 V~, 50/60 Hz, 0,8 A Salida: 12,0V de CC, 2,5 A
Consumo de energía en funcionamiento	15 W

Consumo en modo de espera de bajo consumo	<0,5 W
Dimensiones	
- Unidad principal (ancho x alto x profundo)	465 x 233 x 107 mm
- Caja del producto	520 x 323 x 123 mm
Peso	
- Unidad principal	2,4 kg
- Con embalaje	3,6 kg

Información sobre reproducción de USB

Dispositivos USB compatibles:

- Memoria flash USB (USB 2.0 o USB 1.1)
- Reproductores flash USB (USB 2.0 o USB 1.1)
- Tarjetas de memoria (requieren un lector de tarjetas adicional para funcionar en esta unidad).

Formatos USB compatibles:

- USB o formato de archivo de memoria: FAT12, FAT16, FAT32 (tamaño de sector: 512 bytes)
- Frecuencia de bits (velocidad de datos) de MP3: 32-320 Kbps y frecuencia de bits variable
- Directorios anidados hasta un máximo de 8 niveles
- Número de álbumes/carpetas: 99 como máximo
- Número de pistas/títulos: 999 como máximo
- Nombre de archivo en Unicode UTF8 (longitud máxima: 32 bytes)

Formatos USB no compatibles:

- Álbumes vacíos: un álbum vacío es aquel que no contiene archivos MP3, y no se mostrará en la pantalla.

- Los formatos de archivo no compatibles se omiten. Por ejemplo, los documentos de Word (.doc) o los archivos MP3 con la extensión .dlf se omiten y no se reproducen.

Formatos de disco MP3 compatibles

- ISO9660 y Joliet
- Número máximo de títulos: 128 (en función de la longitud del nombre del archivo)
- Número máximo de álbumes: 99
- Frecuencias de muestreo compatibles: 32 kHz, 44,1 kHz, 48 kHz
- Velocidades de bits compatibles: 32~256 (kbps), velocidades de bits variables

9 Solución de problemas



Advertencia

- No retire nunca la carcasa de esta unidad.

Para que la garantía mantenga su validez, no trate nunca de reparar la unidad usted mismo. Si tiene problemas al usar el dispositivo, compruebe los siguientes puntos antes de llamar al servicio técnico. Si no consigue resolver el problema, vaya a la página Web de Philips (www.philips.com/support). Cuando se ponga en contacto con Philips, asegúrese de que el dispositivo esté cerca y de tener a mano el número de modelo y el número de serie.

No hay alimentación

- Asegúrese de que el cable de alimentación de CA del dispositivo está conectado correctamente.
- Asegúrese de que haya corriente en la toma de CA.
- Como característica de ahorro de energía, el sistema se apaga automáticamente 15 minutos después de llegar a la última pista, si no se utiliza ningún control.

No hay sonido o éste tiene baja calidad

- Ajuste el volumen.

La unidad no responde

- Desconecte y vuelva a conectar el enchufe de alimentación de CA; a continuación, encienda de nuevo la unidad.

El mando a distancia no funciona

- Antes de pulsar cualquier botón de función, seleccione la fuente correcta con el mando a distancia en lugar de hacerlo con la unidad principal.
- Reduzca la distancia entre el mando y la unidad.
- Inserte la pila con la polaridad (signos +/-) alineada como se indica.

- Sustituya la pila.
- Apunte con el mando a distancia directamente al sensor situado en la parte frontal de la unidad.

No se detecta el disco

- Inserte un disco.
- Inserte un disco en el compartimento de discos con la cara impresa hacia usted.
- Espere hasta que la condensación de humedad en la lente haya desaparecido.
- Sustituya o limpie el disco.
- Use un CD que esté finalizado o un disco con el formato correcto.

No se pueden mostrar algunos archivos en el dispositivo USB

- El número de carpetas o archivos del dispositivo USB ha superado un determinado límite. Este hecho no indica un mal funcionamiento.
- Los formatos de estos archivos no son compatibles.

El dispositivo USB no es compatible

- El dispositivo USB no es compatible con la unidad. Pruebe con otro.

La recepción de radio es débil

- Aumente la distancia entre la unidad y el televisor u otras fuentes de radiación.
- Conecte y extienda completamente la antena suministrada.

La reproducción de música no está disponible en la unidad incluso después de haber realizado la conexión Bluetooth de forma correcta.

- El dispositivo no se puede utilizar para reproducir música inalámbricamente a través de la unidad.

La calidad de audio es deficiente después de haber realizado una conexión con un dispositivo Bluetooth.

- La recepción Bluetooth es débil. Acerque el dispositivo a la unidad o quite los obstáculos que hay entre ambos.

La función Bluetooth no se puede conectar con esta unidad.

- El dispositivo no admite los perfiles necesarios para la unidad.
- La función Bluetooth del dispositivo no está activada. Consulte al manual de usuario del dispositivo para averiguar cómo se activa la función.
- La unidad no está en modo de emparejamiento.
- La unidad está conectada con dos dispositivos con Bluetooth. Desconecte uno de estos dos dispositivos e inténtelo de nuevo.

El dispositivo móvil emparejado se conecta y desconecta constantemente.

- La recepción Bluetooth es débil. Acerque el dispositivo a la unidad o quite los obstáculos que hay entre ambos.
- Algunos teléfonos móviles pueden conectarse y desconectarse constantemente cuando se realizan o terminan llamadas. Eso no indica un mal funcionamiento de la unidad.
- En el caso de algunos dispositivos, la conexión Bluetooth puede desactivarse automáticamente como función de bajo consumo. Eso no indica un mal funcionamiento de la unidad.

El temporizador no funciona

- Ajuste el reloj correctamente.
- Active el temporizador.

Se ha borrado el ajuste del reloj o del temporizador

- Se ha interrumpido la corriente eléctrica o se ha desconectado el cable de alimentación. Restablezca el reloj/ temporizador.

10 Aviso

Cualquier cambio o modificación que se realice en este dispositivo que no esté aprobada expresamente por Gibson Innovations puede anular la autoridad del usuario para utilizar el equipo.

CE 0890

Declaración de conformidad:

Por la presente, Gibson Innovations declara que este producto cumple los requisitos fundamentales y otras disposiciones pertinentes de la directiva 1999/5/CE. Encontrará la declaración de conformidad en www.p4c.philips.com.

Desecho del producto y de las baterías usadas



El producto ha sido diseñado y fabricado con materiales y componentes de alta calidad que pueden reciclarse y reutilizarse.



Este símbolo en un producto significa que el producto cumple con la directiva europea 2012/19/UE.



Este símbolo significa que el producto contiene pilas o baterías contempladas por la directiva europea 2013/56/UE, que no se deben tirar con la basura normal del hogar.

Infórmese sobre el sistema local de recogida selectiva de pilas o baterías y de productos eléctricos y electrónicos. Siga la normativa local y nunca deseche el producto y las pilas o baterías con la basura normal del hogar. El correcto desecho de los productos y las pilas o baterías usadas ayuda a evitar consecuencias negativas para el medioambiente y la salud humana.

Cómo retirar las baterías desechables

Para retirar las pilas desechables, consulte la sección de instalación de las pilas.

Información medioambiental

Se ha suprimido el embalaje innecesario. Hemos intentado que el embalaje sea fácil de separar en tres materiales: cartón (caja), espuma de poliestireno (corcho) y polietileno (bolsas, lámina de espuma protectora). El sistema se compone de materiales que se pueden reciclar y volver a utilizar si lo desmonta una empresa especializada. Siga la normativa local acerca del desecho de materiales de embalaje, pilas agotadas y equipos antiguos.



Este producto incorpora tecnología de protección de derechos de autor recogida en las patentes de EE.UU. y otros derechos de la propiedad intelectual pertenecientes a Rovi Corporation. Se prohíbe la ingeniería inversa y el desmontaje.

Bluetooth

La marca nominativa Bluetooth® y los logotipos son marcas comerciales registradas propiedad de Bluetooth SIG, Inc. Gibson utiliza siempre estas marcas con licencia. Las demás marcas y nombres comerciales son propiedad de sus respectivos propietarios.

Este aparato incluye esta etiqueta:



Nota

- La placa de identificación está situada en la parte posterior del dispositivo.



This product has been manufactured by, and is sold under the responsibility of Gibson Innovations Ltd., and Gibson Innovations Ltd. is the warrantor in relation to this product.

Philips and the Philips Shield Emblem are registered trademarks of Koninklijke Philips N.V. and are used under license.

