

INSTRUCCIONES DE MONTAJE



**VESA
75/100/200**



25 kg (55 libras) máx.



23 "- 37" (58-94 cm)

DECLARACIONES DE ADVERTENCIA

Advertencia

La estructura de la pared debe ser capaz de soportar al menos un peso máximo de 25 kg (55 libras) para televisores de 23 "-37". Si no es así, se debe reforzar la pared. Se debe seguir el procedimiento de instalación adecuado por parte de un técnico de servicio calificado, como se describe en las instrucciones de instalación. No hacerlo podría resultar en lesiones personales graves o incluso la muerte.

Se deben tomar medidas de seguridad en todo momento durante la instalación de este producto. Utilice el equipo de seguridad y las herramientas adecuadas para el procedimiento de instalación para evitar lesiones personales.

Antes de la instalación de este producto, se deben leer y comprender completamente las instrucciones de instalación. Se deben leer las instrucciones de instalación para evitar lesiones personales y daños a la propiedad. Guarde estas instrucciones de instalación en un lugar de fácil acceso para futuras consultas.

 Una estructura segura debe soportar el peso o la carga de la pantalla. Cuando se monta en una pared que contiene postes de madera, se debe confirmar el punto muerto del poste de madera antes de la instalación.

 No lo instale en una estructura propensa a vibraciones, movimiento o posibilidad de impacto. Si lo hace, podría dañar la pantalla y / o dañar la superficie de montaje.

 No lo instale cerca de calentadores, chimeneas, luz solar directa, aire acondicionado o cualquier otra fuente de energía térmica directa. Si lo hace, puede dañar la pantalla y aumentar el riesgo de incendio.

 Al menos dos personas calificadas deben realizar el procedimiento de instalación. Pueden producirse lesiones y / o daños por dejar caer o manipular mal la pantalla.

 Superficies de montaje recomendadas: montantes de madera y hormigón macizo plano. Si el soporte se va a instalar en cualquier superficie que no sean montantes de madera, use los accesorios adecuados (que están disponibles en el mercado).

HERRAMIENTAS REQUERIDAS NO INCLUIDAS

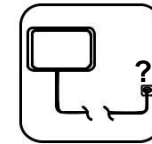
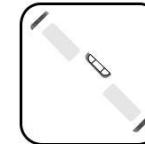
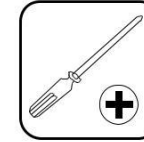

PIEZAS INCLUIDAS

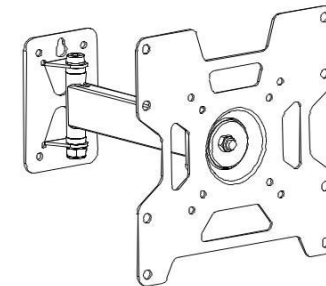

A  M4x12 (x4)

B  M5x12 (x4)

C  M6x12 (x4)

D  M8x16 (x4)

E  M6x50 (x5)

E  Ø8x40 (x5)

INSTALACIÓN

①

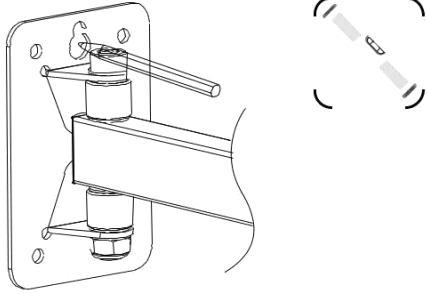

②

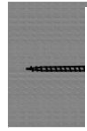
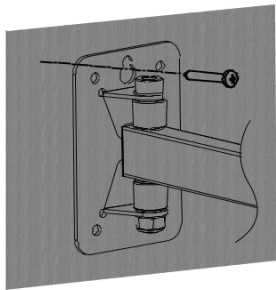
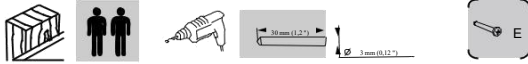

madera

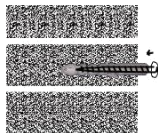
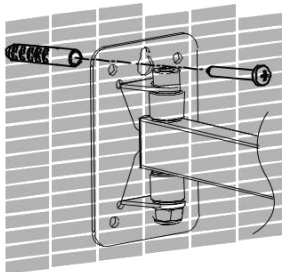
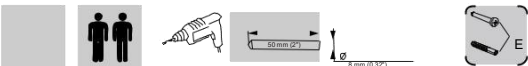

pared de concreto

③

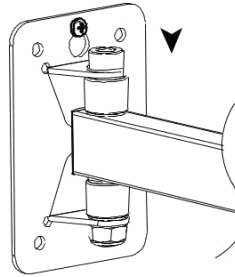

④

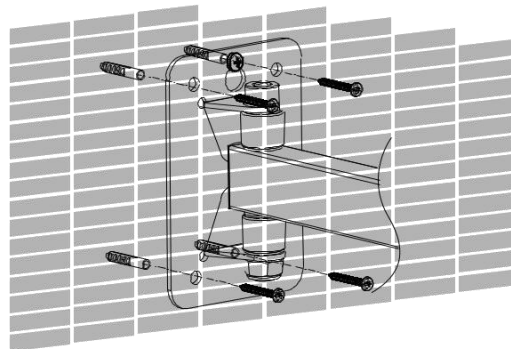
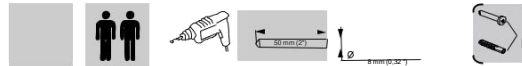
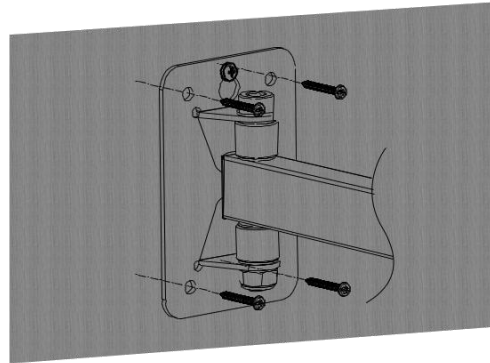
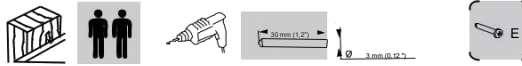

⑤



Opción
A - D

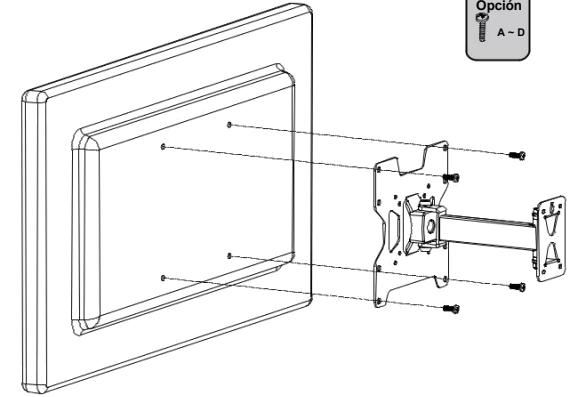

⑥

