

Pioneer

CD RDS/Bluetooth RECEIVER
RECEPTOR DE CD CON RDS/Bluetooth
CD PLAYER COM RDS/Bluetooth

DEH-S4250BT

CD RDS RECEIVER
RECEPTOR DE CD CON RDS
CD PLAYER COM RDS

DEH-X5000BT

Operation Manual
Manual de operación
Manual de Operações



Spotify®



Bluetooth®

Made for

iPhone

English

Español

Português (B)

Table of Contents

Getting Started	3
Radio	9
CD/USB/iPhone®/AUX.....	10
Bluetooth	13
Spotify®	17
Using Pioneer Smart Sync/APP.....	19
Using the Karaoke Function	22
Audio Adjustments	23
Settings	24
FUNCTION settings	24
AUDIO settings	26
SYSTEM settings	28
ILLUMINATION settings.....	31
MIXTRAX settings.....	32
MICROPHONE settings	33
Additional Information	34

About this manual:

- In the following instructions, a USB memory or USB audio player are referred to as "USB device".

Getting Started

Basic operation

DEH-X5000BT

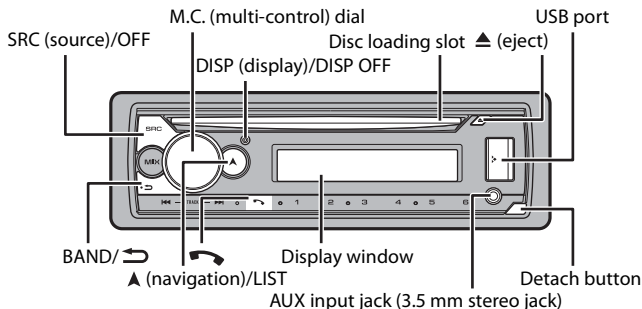

DEH-S4250BT

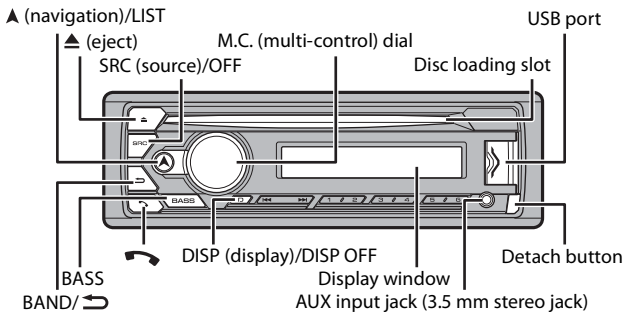

Remote Control

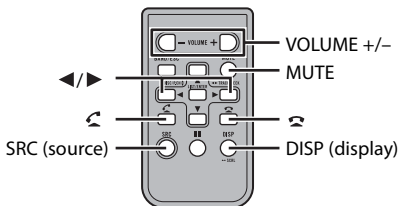

Frequently used operations





The available buttons vary depending on the unit.

Purpose	Operation	
	Head Unit	Remote Control
Turn on the power*	Press SRC/OFF to turn on the power. Press and hold SRC/OFF to turn off the power.	Press SRC to turn on the power. Press and hold SRC to turn off the power.
Adjust the volume	Turn the M.C. dial.	Press VOLUME + or - . Press MUTE to mute the unit. Press MUTE again or press VOLUME + or - to unmute.
Select a source	Press SRC/OFF repeatedly.	Press SRC repeatedly.
Change the display information	Press DISP/DISP OFF repeatedly. Press and hold DISP/DISP OFF to turn off the display information.	Press DISP repeatedly.
Return to the previous display/list	Press BAND/ ↶ .	Press ◀/▶ to select the next/previous folder.
Return to the normal display from the menu	Press and hold BAND/ ↶ .	-
Change the display brightness	Press and hold BAND/ ↶ .	-
Answering a call	Press any button.	Press ↶ .
Ending a call	Press ↶ .	Press ↶ .

Purpose	Operation	
	Head Unit	Remote Control
Boost the bass level	Press BASS . <ul style="list-style-type: none"> You can select the bass level ([HI] or [LOW]) in [D.BASS] (page 28). 	-

* When this unit's blue/white lead is connected to the vehicle's auto-antenna relay control terminal, the vehicle's antenna extends when this unit's source is turned on. To retract the antenna, turn the source off.

Display indication

Indication	Description
	Appears when a lower tier of the menu or folder exists.
TP	Appears when a traffic program is received.
BASS	Appears when the BASS function is activated.
	Appears when random/shuffle play is set (except when BT AUDIO is selected as the source).
	Appears when repeat play is set (except when BT AUDIO is selected as the source).
	Appears when a Bluetooth connection is made (page 13).
APP	Appears when a Pioneer Smart Sync connection is made (page 19).

Detaching the front panel

Detach the front panel to prevent theft. Remove any cables and devices attached to the front panel and turn off the unit before detaching it.

Detach

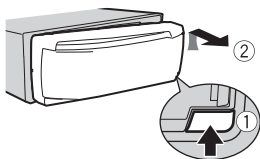

Attach

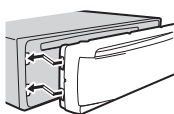

Important

- Avoid subjecting the front panel to excessive shock.
- Keep the front panel out of direct sunlight and high temperatures.

- Always store the detached front panel in a protective case or bag.

Resetting the microprocessor

The microprocessor must be reset in the following situations:

- Before using this unit for the first time after installation
- If the unit fails to operate properly
- When strange or incorrect messages appear on the display

- 1** Remove the front panel (page 5).
- 2** Press the **RESET** button with a pointed instrument longer than 8 mm.

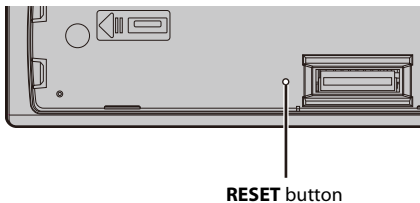

Preparing the remote control

Remove the insulation sheet before use.

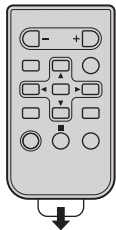

How to replace the battery

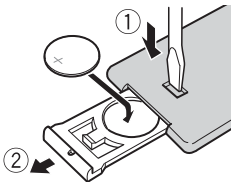

Insert the CR2025 (3 V) battery with the plus (+) and minus (-) poles orientated properly.

⚠ WARNING

- Do not ingest the battery, Chemical Burn Hazard.
(The remote control supplied with) This product contains a coin/button cell battery. If the coin/button cell battery is swallowed, it can cause severe internal burns in just 2 hours and can lead to

death.

Keep new and used batteries away from children.

If the battery compartment does not close securely, stop using the product and keep it away from children.

If you think batteries might have been swallowed or placed inside any part of the body, seek immediate medical attention.

- Batteries (battery pack or batteries installed) must not be exposed to excessive heat such as sunshine, fire or the like.

CAUTION

- There is a danger of explosion if the battery is incorrectly replaced. Replace only with the same or equivalent type.
- Do not handle or store the battery with metallic tools or objects.
- If the battery leaks, remove the battery and wipe the remote control completely clean. Then install a new battery.
- When disposing of used batteries, please comply with governmental regulations or environmental public institution's rules that apply in your country/area.

Important

- Do not store the remote control in high temperatures or direct sunlight.
- Do not let the remote control fall onto the floor, where it may become jammed under the brake or accelerator pedal.

Setup menu

When you turn the ignition switch to ON after installation, the setup menu appears in the display.

1 Turn the **M.C.** dial to select the options, then press to confirm.

To proceed to the next menu option, you need to confirm your selection.

Menu Item	Description
LANGUAGE [ENG](English), [ESP](Spanish)	Select the language to display the text information from a compressed audio file.
CLOCK SET	Set the clock. 1 Turn the M.C. dial to adjust the hour, then press to confirm. The indicator moves to the minute setting automatically. 2 Turn the M.C. dial to adjust the minute, then press to confirm.
FM STEP [100], [50]	Select the FM tuning step from 100 kHz or 50 kHz.
AM STEP [10], [9]	Select the AM tuning step from 10 kHz or 9 kHz.

2 [QUIT :YES] appears.

To return to the first item of the setup menu, turn the **M.C.** dial to select [QUIT :NO], then press to confirm.

3 Press the **M.C.** dial to confirm the settings.

NOTE

These settings can be made at any time from the SYSTEM settings (page 28) and INITIAL settings (page 8).

Canceling the demonstration display (DEMO OFF)

- 1 Press the **M.C.** dial to display the main menu.
- 2 Turn the **M.C.** dial to select [SYSTEM], then press to confirm.
- 3 Turn the **M.C.** dial to select [DEMO OFF], then press to confirm.
- 4 Turn the **M.C.** dial to select [YES], then press to confirm.

INITIAL settings



- 1 Press and hold **SRC/OFF** until the unit turns off.
- 2 Press the **M.C.** dial to display the main menu.
- 3 Turn the **M.C.** dial to select [INITIAL], then press to confirm.
- 4 Turn the **M.C.** dial to select an option, then press to confirm.

Menu Item	Description
FM STEP [100], [50]	Select the FM tuning step from 100 kHz or 50 kHz.
AM STEP [10], [9]	Select the AM tuning step from 10 kHz or 9 kHz.



Menu Item	Description
SP-P/O MODE [REAR/SUB.W]	Select when there is a full-range speaker connected to the rear speaker output leads and there is a subwoofer connected to the RCA output.
[SUB.W/SUB.W]	Select when there is a passive subwoofer connected directly to the rear speaker output leads and there is a subwoofer connected to the RCA output.
[REAR/REAR]	Select when there are full-range speakers connected to the rear speaker output leads and RCA output. If there is a full-range speaker connected to the rear speaker output leads, and the RCA output is not used, you may select either [REAR/SUB.W] or [REAR/REAR].
SYSTEM UPDATE [SYSTEM INFO], [S/W UPDATE]	Select [SYSTEM INFO] to confirm the latest system information on the unit. Select [S/W UPDATE] to update the unit to the latest software and initialize the unit settings. For details on the latest software and updating, visit our website.
SYSTEM RESET [YES], [NO]	Select [YES] to initialize the unit settings. The unit will be restarted automatically.

Radio



Receiving preset stations

- 1 Press **SRC/OFF** to select [RADIO].
- 2 Press **BAND**/ to select the band from [FM1], [FM2], [FM3] or [AM].
- 3 Press a number button (1/ to 6/).

TIP

The /  buttons can be also used to select a preset station when [SEEK] is set to [PCH] in the FUNCTION settings (page 25).

Best stations memory (BSM)

The six strongest stations are stored on the number buttons (1/ to 6/).

- 1 After selecting the band, press the **M.C.** dial to display the main menu.
- 2 Turn the **M.C.** dial to select [FUNCTION], then press to confirm.

- 3 Turn the **M.C.** dial to select [BSM], then press to confirm.

To seek a station manually

- 1 After selecting the band, press **◀◀/▶▶** to select a station.
Press and hold **◀◀/▶▶** then release to seek an available station. Scanning stops when the unit receives a station. To cancel seek tuning, press **◀◀/▶▶**.

NOTE

[SEEK] needs to be set to [MAN] in the FUNCTION settings (page 25).

To store stations manually

- 1 While receiving the station you want to store, press and hold one of the number buttons (1/∧ to 6/↶) until it stops flashing.

Using PTY functions

The unit searches for a station by PTY (program type) information.

- 1 Press and hold **▲** during FM reception.
- 2 Turn the **M.C.** dial to select a program type from [NEWS/INFO], [POPULAR], [CLASSICS] or [OTHERS].
- 3 Press the **M.C.** dial.
The unit begins to search for a station. When it is found, its program service name is displayed.

NOTES

- To cancel the search, press the **M.C.** dial.
- The program of some stations may differ from that indicated by the transmitted PTY.
- If no station is broadcasting the type of program you searched for, [NOT FOUND] is displayed for about two seconds and then the tuner returns to the original station.

CD/USB/iPhone®/AUX

(iPhone source is not available when [USB MTP] is set to [ON] in the SYSTEM settings (page 29).)

Playing back

Disconnect headphones from the device before connecting it to the unit.

CD

- 1 Insert a disc into the disc loading slot with the label side up.

To eject a disc, stop playback first then press ▲.

USB devices (including Android™)/iPhone

- 1 Open the USB port cover.
- 2 Plug in the USB device/iPhone using an appropriate cable.

NOTE

To automatically switch to USB source when a USB device/iPhone is connected to the unit, set [USB AUTO] to [ON] in the SYSTEM settings (page 30).

CAUTION

Use a USB cable (sold separately) to connect the USB device as any device connected directly to the unit will protrude out from the unit, which could be dangerous.

Before removing the device, stop playback.

AOA connections

A device running Android OS 4.1 or later installed and also supports AOA (Android Open Accessory) 2.0 can be connected to the unit via AOA, using the cable supplied with the device.

NOTE

If you use an AOA connection, [APP CONTROL] needs to be set to [WIRED] (page 29) and [USB MTP] needs to be set to [OFF] (page 29) in the SYSTEM settings.

MTP connection

A device installed with Android OS 4.0 or most of later versions can be connected to the unit via MTP, using the cable supplied with the device. However, depending on the connected device, OS version or the numbers of the files in the device, audio files/songs may not be able to be played back via MTP. Note that MTP connection is not compatible with WAV file formats and FLAC file formats, and cannot be used with the MIXTRAX function.

NOTE

If you use an MTP connection, [USB MTP] needs to be set to [ON] in the SYSTEM settings (page 29).

AUX

- 1 Insert the stereo mini plug into the AUX input jack.
- 2 Press SRC/OFF to select [AUX IN] as the source.

NOTE

If [AUX] is set to [OFF] in the SYSTEM settings, [AUX IN] cannot be selected as a source (page 29).

Operations

You can make adjustments in the FUNCTION settings (page 24) (except for AUX IN/CD/USB source).

Note that the following operations do not work for an AUX device. To operate an AUX device, use the device itself.

Purpose	Operation
Select a folder*1	Press 1/▲ or 2/▼ .
Select a track/song (chapter)	Press ⏮ or ⏭ .
Fast forward or reverse*2	Press and hold ⏮ or ⏭ .
Search for a file from a list (CD/USB only)	<ol style="list-style-type: none"> 1 Press and hold ▲ to display the list. 2 Turn the M.C. dial to select the desired file (folder) name or category, then press to confirm. 3 Turn the M.C. dial to select the desired file, then press to confirm. Playback starts.
View a list of the files in the selected folder/category*1	Press the M.C. dial when a folder/category is selected.
Play a song in the selected folder/category*1	Press and hold the M.C. dial when a folder/category is selected.
Repeat play	Press 6/↺ .
Random/shuffle play	Press 5/↻ .
Pause/resume playback	Press 4/PAUSE .
Return to root folder (CD/USB only)*1	Press and hold 1/▲ .
Switch between compressed audio and CD-DA (CD only)	Press BAND/↶ .

*1 Compressed audio files only

*2 When you use the fast forward or reverse function while playing a VBR file, the playback time may be not correct.

About MIXTRAX (USB/iPhone only)

The MIXTRAX function creates a non-stop mix of your music library, accompanied by illumination effects. For details on MIXTRAX settings, see page 32.

NOTES

- iPhone needs to be connected with Pioneer Smart Sync via USB for using this function (page 19).
- Depending on the file/song, sound effects may not be available.
- Turn the MIXTRAX function off if the illumination effects it produces interfere with driving.

1 Press 3/MIX or MIX to turn MIXTRAX on/off.

The button varies depending on the unit.

Bluetooth

Bluetooth connection

Important

If ten or more Bluetooth devices (e.g. a phone and separate audio player) are connected, they may not work properly.

TIP

The next connection to the unit is performed automatically if the Bluetooth device has been connected previously in the following steps.

1 Turn on the Bluetooth function of the device.

If you make a Bluetooth connection from the device, proceed to step 4.

2 Press  to display the [ADD DEVICE] setting.

The unit starts to search for available devices, then displays them in the device list.

- To cancel searching, press the **M.C.** dial.
- If the desired device is not in the list, select [RE-SEARCH].
- If there is no device available, [NOT FOUND] appears in the display.
- If there is already a connected device, the phone menu appears by pressing .

3 Turn the M.C. dial to select a device from the device list, then press to confirm.

Press and hold the **M.C.** dial to switch the displayed device information between the Bluetooth device address and device name.

If you make a Bluetooth connection from the unit, proceed to step 5.

4 Select the unit name shown in the device display.**5 Make sure the same 6-digit number appears on this unit and the device, then select [YES] if the 6-digit numbers displayed on this unit and the device are the same.**

Bluetooth telephone

First, make a Bluetooth connection with the Bluetooth telephone (page 13). Up to two Bluetooth telephones can be connected simultaneously.

Important

- Leaving the unit on standby to connect to your phone via Bluetooth while the engine is not running can drain the vehicle's battery.
- Be sure to park your vehicle in a safe place and apply the parking brake before operation.

To make a phone call

1 Press to display the phone menu.

When two phones are connected, a phone name appears first then a phone menu will display. To switch to another phone, press  again.

2 Turn the M.C. dial to select [RECENTS] or [PHONE BOOK], then press to confirm.

If you select [PHONE BOOK], proceed to step 4.

3 Turn the M.C. dial to select [MISSED], [DIALLED] or [RECEIVED], then press to confirm.

4 Turn the M.C. dial to select a name or phone number, then press to confirm.

The phone call starts.



To answer an incoming call

1 Press any button when a call is received.

TIP



When two phones are connected to the unit via Bluetooth and there is an incoming call while one phone is being used for a call, a message will appear in the display. To answer that incoming call, you need to end the existing call.



Basic operations

Purpose	Operation
End a call	Press  .
Reject an incoming call	Press and hold  when a call is received.
Switch between the current caller and a caller on hold	Press the M.C. dial.
Cancel a caller on hold	Press and hold  .
Adjust the volume of the caller's voice (When private mode is on, this function is not available.)	Turn the M.C. dial during the call.

Purpose	Operation
Turn the private mode on or off	Press BAND /  during the call.

To preset phone numbers

- 1 Select a phone number from a phone book or call history.
 - 2 Press and hold one of the number buttons (1/ to 6/).
- The contact is stored in the selected preset number.

To make a call using a preset number, press one of the number buttons (1/ to 6/), then press the **M.C.** dial, while the phone menu is displayed.

Voice recognition

This function is only available when an iPhone/Android device equipped with voice recognition is connected to the unit via Bluetooth.

- 1 Press and hold  and then talk into the microphone to input voice commands.

To exit the voice recognition mode, press **BAND**/.

NOTE



For details on the voice recognition features, refer to the manual supplied with your device.

TIP

When a Pioneer Smart Sync connection is made (page 19), you can also use the voice recognition function from Pioneer Smart Sync installed on your iPhone/Android device by pressing and holding . For details on the voice recognition features, see the application's help section.

Phone menu

- 1 Press  to display the phone menu.

Menu Item	Description
RECENTS	Display the missed call history.
[MISSED]	
[DIALLED]	Display the dialed call history.
[RECEIVED]	Display the received call history.
PHONE BOOK	Display the contacts in your phone.
PRESET 1-6	Recall the preset phone numbers. You can also recall the preset phone numbers by pressing one of the number buttons (1/  to 6/ ).

Menu Item	Description
A.ANSR* [ON], [OFF]	Select [ON] to answer an incoming call automatically.
PB INVT	Invert the order of names in the phone book (name view).
DEVICELIST	Display the list of paired Bluetooth devices. “*” appears on the device name when the Bluetooth connection is established. When no device is selected in the device list, this function is not available.
DEL DEVICE [DELETE YES], [DELETE NO]	Delete the device information.
ADD DEVICE	Register a new device.
DEV. INFO	Switch the device information on the display between the device name and Bluetooth device address.

* If two phones are connected, this function does not work on incoming calls that are received while one of the phones is being used for a call.

Bluetooth audio

Important

- Depending on the Bluetooth audio player connected to this unit, the available operations will be limited to the following two levels:
 - A2DP (Advanced Audio Distribution Profile) can only play back songs on your audio player.
 - AVRCP (Audio/Video Remote Control Profile) can perform functions such as playback, pause, select song, etc.
- The sound of the Bluetooth audio player will be muted when the phone is in use.
- When the Bluetooth audio player is in use, you cannot connect to a Bluetooth telephone automatically.
- Depending on the type of Bluetooth audio player you have connected to this unit, operation and information displayed may vary based on availability and functionality.

1 Make a Bluetooth connection with the Bluetooth audio player.

2 Press **SRC/OFF** to select [BT AUDIO] as the source.

3 Press **BAND/**  to start playback.

NOTE

You must reconnect the Bluetooth connection when the source is switched or the unit is turned off.

TIP

When more than two and up to five devices are registered to the unit via Bluetooth, you can switch the Bluetooth device by playing back songs on the device. By doing so, playing back a song from the Bluetooth device of each passenger is easily available. However, depending on the usage conditions,

multiple connections may not be available and the audio files/songs may not be able to be played back properly.

Basic operations

You can make various adjustments in the FUNCTION settings (page 24).

Purpose	Operation
Fast forward or reverse	Press and hold ⏮ or ⏭ .
Select a track	Press ⏮ or ⏭ .
Repeat play*	Press 6 / ↺ .
Random play*	Press 5 / 🎲 .
Pause/resume playback	Press 4/PAUSE .
Search for a file from a list	<ol style="list-style-type: none">1 Press and hold ▲ to display a list.2 Turn the M.C. dial to select the desired folder name, then press to confirm.3 Turn the M.C. dial to select the desired file, then press to confirm. Playback starts.

* Depending on the connected device, these operations may not be available.

Spotify®

(Not available when [USB MTP] is set to [ON] in the SYSTEM settings (page 29).)
Spotify is a music streaming distribution service not affiliated with Pioneer. More information is available at <http://www.spotify.com>.

The Spotify application is available for compatible smartphones, please visit <https://support.spotify.com/> for the latest compatibility information.

To enjoy Spotify as you drive, first download the Spotify app to your iPhone or Android device. You can download it on the iTunes® App Store® or Google Play™. Choose a free account or a paid Premium account, either in the app or at spotify.com. A Premium account gives you more features, like offline listening.

Important

- This product incorporates Spotify software which is subject to 3rd party licenses found here: www.spotify.com/connect/third-party-licenses.
- For information on the countries and regions where Spotify can be used, take a look at <https://spotify.com/us/select-your-country/>.

Listening to Spotify

Update the firmware of the Spotify application to the latest version before use.

- 1** Connect this unit with the mobile device.
 - iPhone via USB (page 11)
 - iPhone/Android device via Bluetooth (page 13)
- 2** Press **SRC/OFF** to select [SPOTIFY].
- 3** Press and hold **1/ ^** to display [APP CONTROL].
- 4** Turn the **M.C.** dial to select one of the below.
 - Select [WIRED] for the USB connection.
 - Select [BLUETOOTH] for the Bluetooth connection.
- 5** Press **SRC/OFF** to select [SPOTIFY].
- 6** Launch the Spotify application on the mobile device and start playback.

NOTE

When you connect a mobile device other than an iPhone/Android device, it may not operate correctly depending on your mobile device.



Basic operations

You can make various adjustments in the FUNCTION settings (page 24).

NOTE

The available operations may vary according to the type of contents (track/album/artist/playlist/radio) you want to play.

Purpose	Operation
Skip a track	Press ⏮ or ⏭ .
Search for a track from a list	<ol style="list-style-type: none"> 1 Press and hold ▲ to display the list. 2 Turn the M.C. dial to select the desired category, then press to confirm. 3 Turn the M.C. dial to select the desired file, then press to confirm. Playback starts.
Pause/resume playback	Press 4/PAUSE .
Thumbs Up (Only for radio)	Press 1/ ^ .
Thumbs Down (Only for radio)	Press 2/ ∨ .
Random play (Only for track/album/artist/playlist)	Press 5/ ✂ .

Purpose	Operation
Repeat play (Only for track/album/artist/playlist)	Press 6 /  .
Start a radio channel based on the song currently being played.	<ol style="list-style-type: none"> 1 Press and hold 5/ to start a radio. 2 Press the M.C. dial. <ul style="list-style-type: none"> • This function may not be available depending on the selected song.

NOTE

Some functions of Spotify may not be operated from the unit.

Using Pioneer Smart Sync/APP

Pioneer Smart Sync is the application that intelligently brings your maps, messages, and music together in the vehicle.

You can operate the unit from Pioneer Smart Sync installed on an iPhone/Android device. In some cases, you can control aspects of the application, such as source selection, pause, etc., by using the unit.

For details on what operations are available on the application, see the application's help section.

NOTE

The APP source is not available when a Pioneer Smart Sync connection is not made or [USB MTP] is set to [ON] in the SYSTEM settings (page 29).

WARNING

Do not attempt to operate the application while driving. Make sure to pull off the road and park your vehicle in a safe location before attempting to use the controls on the application.

For iPhone users

This function is compatible with iOS 10.3 or later.

You can download Pioneer Smart Sync on iTunes App Store.

**For Android device users**

For Bluetooth connections, this function is compatible with devices that have Android OS 5.0 or later installed.

For USB connections, this function is compatible with a phone that runs Android 5.0 or later up to 7.1.2 and also supports AOA (Android Open Accessory) 2.0. However, the compatibility depends on the smartphone.

You can download Pioneer Smart Sync on Google Play.



NOTE

Some Android devices connected via AOA 2.0 may not work properly or emit sounds due to their own software design, regardless of the OS version.

What kind of function does the application have?

Promoting the use of the unit

The interface of the unit can be evolved by using your iPhone/Android device.

Image (example):

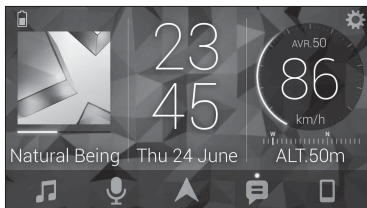

Examples:

- Selecting a source of the unit
- Listening to the music on your iPhone/Android device
- Controlling the sound field intuitively
- Setting the illumination color (Only for DEH-X5000BT)
- Controlling your connected Bluetooth device

Extending the functions of the unit by using the application

The following functions, which are unavailable on the unit alone, are available by making a Pioneer Smart Sync connection.

Menu Item (example)	Description
Using a navigation application	You can specify and start the navigation application installed on your device.
Message reading	You can read messages received from the apps installed on your device.
31 Band EQ setting	You can select an equalizer band from the 31-band graphic equalizer (13-band for not using the Pioneer Smart Sync connection).
Super "Todoroki" Sound	You can boost the bass level more dynamically than when not using the Pioneer Smart Sync connection.
Easy Sound Fit	You can perform the time alignment setting easily by selecting your vehicle type.
Theme setting (Only for DEH-X5000BT)	You can set the wall paper and the theme color (display/keys/characters) at once.

NOTES

- Some functions may be restricted depending on the connection conditions with the application.
- The 31 Band EQ setting is converted into 13 bands when a music source from this product is engaged.

TIP

It is recommended to enter the search term "Pioneer Smart Sync" in the search field to search for the application.

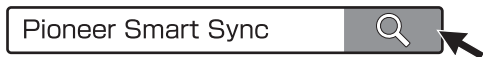

Making a connection with Pioneer Smart Sync

- 1 Press the **M.C.** dial to display the main menu.
- 2 Turn the **M.C.** dial to select [SYSTEM], then press to confirm.
- 3 Turn the **M.C.** dial to select [APP CONTROL], then press to confirm.
- 4 Turn the **M.C.** dial to select one of the below.
 - Select [WIRED] for the USB connection.
 - Select [BLUETOOTH] for the Bluetooth connection.
- 5 Turn the **M.C.** dial to select [AUTO APP CONN], then press to confirm.
- 6 Turn the **M.C.** dial to select [ON], then press to confirm.

7 Connect this unit with the mobile device.

- iPhone/Android device via USB (page 11)
 - iPhone/Android device via Bluetooth (page 13)
- Pioneer Smart Sync on the device starts automatically.

NOTE

Regardless of whether the [AUTO APP CONN] setting is set to [ON] or [OFF], you can also perform the following to start Pioneer Smart Sync.

- For devices other than the USB-connected Android device, press **SRC/OFF** to select any source and press and hold the **M.C.** dial.
- For iPhone, launch Pioneer Smart Sync on the mobile device.

NOTES

- When you connect a mobile device other than an iPhone/Android device, it may not operate correctly depending on your mobile device.
- If Pioneer Smart Sync has not been installed on your iPhone/Android device yet, a message that prompts you to install the application will appear on your iPhone/Android device (except for the Android device connected via Bluetooth). Select [OFF] in [AUTO APP CONN] to clear the message (page 30).

Listening to music on your device

- 1 Press **SRC/OFF** to select [APP].

Using the Karaoke Function

WARNING

- A driver should never sing with a microphone while driving. Doing so may result in an accident.
- Do not carelessly leave a microphone for preventing an accident.

CAUTION

It is extremely dangerous to allow the microphone lead to become wound around the steering column, brake pedal or shift lever, which may cause an accident. Be sure to install the microphone in such a way that it will not obstruct driving.

NOTES

- Use a commercially available dynamic mic and not the supplied microphone.
- This function is not available when the selected source is the following.
 - RADIO
 - AUX IN

- 1 Insert the stereo mini plug of your microphone into the AUX input jack.
- 2 Press the **M.C.** dial to display the main menu.

3 Turn the **M.C.** dial to select [MICROPHONE].

4 Press the **M.C.** dial to select [ON].

When the karaoke mode is activated, the volume on the unit is muted. Adjust the microphone volume on the [MIC VOL] setting.

To adjust the microphone volume

1 Press the **M.C.** dial to display the main menu.

2 Turn the **M.C.** dial to select [MICROPHONE], then press to confirm.

3 Turn the **M.C.** dial to select [MIC VOL].

4 Turn the **M.C.** dial to adjust the volume level.

NOTE

If howling occurs when using the microphone, keep the microphone away from the speaker or lower the microphone volume.

To reduce the level of the vocals in a song

1 Press the **M.C.** dial to display the main menu.

2 Turn the **M.C.** dial to select [MICROPHONE] then press to confirm.

3 Turn the **M.C.** dial to select [VOCAL].

4 Press the **M.C.** dial to select [OFF].

NOTE

Depending on the recording condition of songs, the level of vocals may not be reduced effectively.

Audio Adjustments

You can also make various adjustments in the AUDIO settings (page 26).

Adjusting the cut-off frequency value and the slope value

You can adjust the cut-off frequency value and the slope value of each speaker.

The following speakers can be adjusted.

[FRONT], [REAR], [SUBWOOFER]

NOTE

[SUBWOOFER] can only be selected when [ON] is selected in [SUBWOOFER] (page 26).

- 1 Press the **M.C.** dial to display the main menu.
- 2 Turn the **M.C.** dial to select [AUDIO], then press to confirm.
- 3 Turn the **M.C.** dial to select [CROSSOVER], then press to confirm.
- 4 Turn the **M.C.** dial to select the speaker unit (filter) to be adjusted, then press to confirm.
- 5 Turn the **M.C.** dial to select [HPF] or [LPF] according to the speaker unit (filter), then press to confirm.
- 6 Turn the **M.C.** dial to select an appropriate cut-off frequency for the speaker unit (filter) selected in step 4, then press to confirm.
[25HZ] to [250HZ]
- 7 Turn the **M.C.** dial to select an appropriate slope for the speaker unit (filter) selected in step 4.
[-6] to [-24] (if you choose [FRONT] or [REAR])
[-6] to [-36] (if you choose [SUBWOOFER])

Settings

You can adjust various settings in the main menu.

- 1 Press the **M.C.** dial to display the main menu.
- 2 Turn the **M.C.** dial to select one of the categories below, then press to confirm.
 - FUNCTION settings (page 24)
 - AUDIO settings (page 26)
 - SYSTEM settings (page 28)
 - ILLUMINATION settings (page 31)
 - MIXTRAX settings (page 32)
 - MICROPHONE settings (page 33)
- 3 Turn the **M.C.** dial to select the options, then press to confirm.

FUNCTION settings

The menu items vary according to the source.

Menu Item	Description
BSM <input type="button" value="RADIO"/>	Store the six strongest stations on the number buttons (1/▲ to 6/↶) automatically.
REGIONAL <input type="button" value="RADIO"/> [ON], [OFF]	Limit the reception to the specific regional programs when AF (alternative frequencies search) is selected. (Available only when FM band is selected.)
LOCAL <input type="button" value="RADIO"/> FM: [OFF], [LV1], [LV2], [LV3], [LV4] AM: [OFF], [LV1], [LV2]	Restrict the tuning station according to the signal strength.
TA <input type="button" value="RADIO"/> [ON], [OFF]	Receive current traffic information if available. (Available only when FM band is selected.)
AF <input type="button" value="RADIO"/> [ON], [OFF]	Allow the unit to retune to a different frequency providing the same station. (Available only when FM band is selected.)
NEWS <input type="button" value="RADIO"/> [ON], [OFF]	Interrupt the currently selected source with news programs. (Available only when FM band is selected.)
ALARM <input type="button" value="RADIO"/> [ON], [OFF]	Interrupt the currently selected source with emergency announcements. Select [OFF] to disable this function.
SEEK <input type="button" value="RADIO"/> [MAN], [PCH]	Assign ◀◀ or ▶▶ buttons to seek the stations one by one (manual tuning) or select a station from the preset channels.
SAVE <input type="button" value="SPOTIFY"/>	Store the information about the song currently being played to your music list on Spotify.
UNSAVE <input type="button" value="SPOTIFY"/>	Remove the song information stored in [SAVE].

Menu Item	Description
SEL DEVICE iPhone BT AUDIO SPOTIFY	Connect a Bluetooth device in the list.
PLAY BT AUDIO	Start playback.
STOP BT AUDIO	Stop playback.

AUDIO settings

NOTE

[CHK APP SETTG.] may be displayed when the setting is performed from Pioneer Smart Sync.

Menu Item	Description
EQ SETTING	
<p>[SUPER BASS], [POWERFUL], [DYNAMIC], [NATURAL], [VOCAL], [VIVID], [SET BY APP]*, [CUSTOM1], [CUSTOM2], [FLAT]</p> <p>* [SET BY APP] is displayed when the preset equalizer curve that is not available in the unit has been set from Pioneer Smart Sync.</p> <p>Select an equalizer band and level for further customizing.</p> <p>Equalizer band: [50HZ] to [12.5kHz]</p> <p>Equalizer level: [-6] to [+6]</p>	<p>Select or customize the equalizer curve.</p> <ul style="list-style-type: none"> When you select a setting other than [CUSTOM1], [CUSTOM2] and [SET BY APP], you can also customize the equalizer curve by pressing and holding the M.C. dial, then store the customized equalizer curve in [CUSTOM1].
FADER*1	Adjust the front and rear speaker balance.
BALANCE	Adjust the left and right speaker balance.
SUBWOOFER	
[ON], [OFF]	Set to [ON] when using a subwoofer speaker.
SUBWOOFER*2	
[NOR], [REV]	Select the subwoofer phase.

Menu Item	Description
SPEAKER LEVEL	
<p>Types of speaker: [FRONT L], [FRONT R], [REAR L], [REAR R], [SUBWOOFER] Output level: [-24] to [10]</p>	<p>Select a speaker unit (filter) and adjust the output level.</p> <ul style="list-style-type: none"> Each value you have adjusted changes when you change the [POSITION] setting (page 27).
CROSSOVER	
	<p>Select a speaker unit (filter) to adjust the HPF or LPF cut-off frequency and the slope for each speaker unit.</p> <p>For details on the [CROSSOVER] setting, see page 23.</p>
POSITION	
<p>[OFF], [FRONT LEFT] (front seat left), [FRONT RIGHT] (front seat right), [FRONT] (front seats), [ALL]</p>	<p>Select a listening position to adjust the speakers' output levels automatically and add a delay time that corresponds to the number and locations of occupied seats.</p>
TIME ALGNMNT	
<p>[INITIAL], [OFF], [CUSTOM]</p> <p>Select a type of speaker and adjust the speaker distance for further customizing in [CUSTOM]. Types of speaker: [FRONT L], [FRONT R], [REAR L], [REAR R], [SUBWOOFER] Speaker distance (cm): [350] to [0.0]</p>	<p>Select or customize the time alignment settings to reflect the distance between the listener's position and each speaker.</p> <ul style="list-style-type: none"> Select [INITIAL] to initialize the setting value. Select [OFF] to reset all setting values to 0. The [CUSTOM] setting is available when [FRONT LEFT] or [FRONT RIGHT] is selected in [POSITION] (page 27). The [CUSTOM] setting is not available when [OFF] is selected in [SUBWOOFER] (page 26).
SAVE SETTINGS	
<p>[YES], [NO]</p>	<p>Save to later recall the following sound settings at their current values: [CROSSOVER], [SPEAKER LEVEL], [EQ SETTING], [POSITION], [TIME ALGNMNT], [D.BASS], [SUBWOOFER].</p> <ul style="list-style-type: none"> The settings that can be saved differ when a Pioneer Smart Sync connection is made.
LOAD SETTINGS	
	<p>Load the sound settings, when you have already performed [SAVE SETTINGS].</p>

Menu Item	Description
D.BASS (Dynamic Bass Enhancer/Club Sound Bass)	
[OFF], [LOW], [HI]	Boost the bass level dynamically to offer an effect as if a subwoofer was added to the system.
LOUDNESS	
[OFF], [LOW], [MID], [HI]	Compensate for clear sound at low volume.
SLA	
[+4] to [-4]	Adjust the volume level for each source except FM. Each of the below combinations are set to the same setting automatically. <ul style="list-style-type: none"> • When making a USB connection, set USB, iPhone, APP, and SPOTIFY. • When making a Bluetooth connection, set BT AUDIO, iPhone, APP, and SPOTIFY.
S.RTRV	
[1] (effective for low compression rates), [2] (effective for high compression rates), [OFF]	Enhance compressed audio and restore rich sound. <ul style="list-style-type: none"> • This setting is not available when [OFF] is selected in [VOCAL] in the MICROPHONE settings (page 33).

*1 Not available when [SUB.W/SUB.W] is selected in [SP-P/O MODE] in the INITIAL settings (page 9).

*2 Not available when [REAR/REAR] is selected in [SP-P/O MODE] in the INITIAL settings (page 9).

SYSTEM settings

You can also access to these menus when the unit is turned off.

Menu Item	Description
LANGUAGE	
[ENG](English), [ESP](Spanish)	Select the language to display the text information from a compressed audio file.
CLOCK SET	
[12H], [24H]	Set the clock (page 7). <ul style="list-style-type: none"> • This setting is not available when a Pioneer Smart Sync connection is made.
SCROLL SET	
[ONCE], [LOOP], [OFF]	Select the way to scroll the text in the display window.

Menu Item	Description
BEEP TONE	
[ON], [OFF]	A beep can be heard when any button is pushed. Select [OFF] to disable this function.
INFO DISPLAY	
[SOURCE/SPEANA], [CLOCK/SPEANA], [SRC/LIVE FX], [CLOCK/LIVE FX], [SOURCE], [SPEANA], [OFF]	Display the item on the sub information display. <ul style="list-style-type: none"> When [SOURCE/SPEANA] or [CLOCK/SPEANA] is selected, display the antenna instead of the speana on the radio source.
AUTO PI	
[ON], [OFF]	Search for a different station with the same programming, even if using a preset station.
AUX	
[ON], [OFF]	Set to [ON] when using an auxiliary device connected to the unit. <ul style="list-style-type: none"> This setting is not available when [ON] is selected in [MICROPHONE] in the MICROPHONE settings (page 33).
BT AUDIO	
[ON], [OFF]	Set the Bluetooth signal on/off.
SPOTIFY	
[ON], [OFF]	Set to [ON] when using the Spotify function.
BT MEM CLEAR	
[YES], [NO]	Clear the Bluetooth device data (device list, PIN code, call history, phone book, preset phone numbers) stored in the unit. [CLEARED] appears when data is successfully deleted.
APP CONTROL	
[WIRED], [BLUETOOTH]	Select the appropriate connection method according to your device. See page 30 for details on the connections for each device.
USB MTP	
[ON], [OFF]	Set to [ON] when using the MTP connection. The following sources are not available when the setting is set to [ON]. <ul style="list-style-type: none"> APP, SPOTIFY, iPhone, and USB (AOA)

Menu Item	Description
AUTO APP CONN	
[ON], [OFF]	Select [ON] to automatically launch Pioneer Smart Sync when the iPhone/Android device is connected to the unit.
S.REMOTE*1*2	
[OFF], [PIONEER], [PRESET]	Select [PIONEER] or [PRESET] according to your wired remote control.
USB AUTO	
[ON], [OFF]	Select [ON] to automatically switch to USB source when a USB device/iPhone is connected to the unit. Select [OFF] when a USB device/iPhone is being connected to the unit just for charging.

*1 Depending on your car, this function may not work properly. In this case, contact your dealer or an authorized PIONEER Service Station.

*2 Please use a commercially available wiring harness for each car model when [PRESET] mode is engaged, and use a commercially available adapter when in [PIONEER].

Information on the connections for each device

The available sources differ depending on the setting value.

Please set [APP CONTROL] according to the table for the source you want to use.

For details on Pioneer Smart Sync connection, see page 19.

When Pioneer Smart Sync connection is NOT performed

Setting Value	Device	Available source(s)
[WIRED]	iPhone	iPhone, SPOTIFY
	Android	USB (AOA)
[BLUETOOTH]	iPhone	iPhone, SPOTIFY
	Android	SPOTIFY

When Pioneer Smart Sync connection is performed

Setting Value	Device	Available source(s)
[WIRED]	iPhone	APP, SPOTIFY
	Android	APP
[BLUETOOTH]	iPhone	APP, SPOTIFY
	Android	APP, SPOTIFY

ILLUMINATION settings

Menu Item	Description
COLOR (Only for DEH-X5000BT) [KEY COLOR], [DISP COLOR], [BOTH COLOR]	Select color for the keys/display of the unit from 12 preset colors, [SCAN] or [CUSTOM]*. <ul style="list-style-type: none"> • [SCAN]: Cycle through a variety of colors automatically. • [CUSTOM]*: <ol style="list-style-type: none"> 1 Press and hold the M.C. dial until the color setting display appears. 2 Set the primary color (R (red)/G (green)/B (blue)) and brightness level ([0] to [60]). You cannot select a level below 10 for all three of R (red), G (green), B (blue) at the same time. You can also customize the preset colors. Select one of the preset colors, then press and hold the M.C. dial until the color setting display appears. * The CUSTOM setting is only available for [KEY COLOR] and [DISP COLOR].
DIM SETTING [SYNC ILLUMI]*, [SYNC CLOCK], [MANUAL] * Only for DEH-X5000BT	Select the way to change the display brightness.
BRIGHTNESS (Only for DEH-X5000BT) [KEY], [DISP]	Select the brightness for the keys/display of the unit from [1] to [10]. The available setting ranges differ depending on [DIM SETTING].
BRIGHTNESS (Only for DEH-S4250BT) [1] to [10]	Change the display brightness. The available setting ranges differ depending on [DIM SETTING].
PHONE COLOR (Only for DEH-X5000BT)	Select the key color when a call is received.
[FLASHING]	Applies the color set by [KEY COLOR]. <ul style="list-style-type: none"> • The illumination effect differs depending on the selection of [ON] or [OFF] in [ILLUMI FX].
[FLASH FX1] to [FLASH FX6]	Cycle through a variety of colors automatically.
[OFF]	No change in key color made.

Menu Item	Description
ILLUMI FX (Only for DEH-X5000BT)	
[ON], [OFF]	<p>The illumination effect can be seen when:</p> <ul style="list-style-type: none"> - there is an incoming call when [FLASHING] is selected in [PHONE COLOR] - you are on a phone call - the message received on the device is being read when a Pioneer Smart Sync connection is made - a CD is inserted/ejected - the front panel is attached. <p>The illumination effect will activate when the ACC power is turned on/off regardless of this setting.</p>

MIXTRAX settings

Menu Item	Description
SHORT PLAYBCK	
[1.0 MIN], [1.5 MIN], [2.0 MIN], [2.5 MIN], [3.0 MIN], [OFF]	Select the length of the playback time.
FLASH AREA (Only for DEH-X5000BT)	
[KEY/DISPLAY], [KEY], [OFF]	Select the area for the illumination effect. When [OFF] is selected, the color set under the ILLUMINATION settings (page 31) is used as the display color.
FLASH PATTERN (Only for DEH-X5000BT)	
[SOUND LEVEL 1] to [SOUND LEVEL 6]	Change the illumination effect according to the sound and bass level. The flash pattern changes according to the sound level.
[LOW PASS 1] to [LOW PASS 6]	The flash pattern changes according to the bass level.
[RANDOM1]	The flash pattern changes randomly according to the sound level mode and low pass mode.
[RANDOM2]	The flash pattern changes randomly according to the sound level mode.
[RANDOM3]	The flash pattern changes randomly according to the low pass mode.

Menu Item	Description
MIX PATTERN (Only for DEH-S4250BT)	
[SOUND LEVEL]	Change the MIXTRAX special effects according to the audio level. The mix pattern changes according to the sound level.
[LOW PASS]	The mix pattern changes according to the bass level.
[RANDOM]	The mix pattern changes randomly according to the sound level mode and low pass mode.
DISPLAY FX	
[ON], [OFF]	Set the MIXTRAX special effects on/off.
CUT IN FX	
[ON], [OFF]	Turn the MIXTRAX sound effects on/off while manually changing the tracks.

MICROPHONE settings

Menu Item	Description
MICROPHONE	
[ON], [OFF]	Set to [ON] when using the karaoke function.
MIC VOL	Adjust the microphone volume.
VOCAL	
[ON], [OFF]	Set to [OFF] when reducing the level of the vocals in a song.

Additional Information

Troubleshooting

The display automatically returns to the normal display.

- No operations have been made for about 30 seconds.
 - Perform an operation.

The repeat play range changes unexpectedly.

- Depending on the repeat play range, the selected range may change when another folder or track is being selected or during fast forwarding/reversing.
 - Select the repeat play range again.

A subfolder is not played back.

- Subfolders cannot be played when [FLD] (folder repeat) is selected.
 - Select another repeat play range.

The sound is intermittent.

- You are using a device, such as a cellular phone, that may cause audible interference.
 - Move electrical devices that may be causing the interference away from the unit.

The sound from the Bluetooth audio source is not played back.

- There is a call in progress on a Bluetooth-connected cellular phone.
 - The sound will be played back when the call is terminated.
- A Bluetooth-connected cellular phone is currently being operated.
 - Stop using the cellular phone.
- The connection between the unit and the cellular phone is not established correctly after a call made by a Bluetooth-connected cellular phone.

- Make a Bluetooth connection between the unit and the cellular phone again.

Error messages

Common

AMP ERROR

- This unit fails to operate or the speaker connection is incorrect.
- The protective circuit is activated.
 - Check the speaker connection.
 - Turn the ignition switch OFF and back to ON again. If the message remains, contact your dealer or an authorized Pioneer Service Station for assistance.

NO XXXX (NO TITLE, for example)

- There is no embedded text information.
 - Switch the display or play another track/file.

CD player

ERROR-07, 11, 12, 17, 30

- The disc is dirty.
 - Clean the disc.
- The disc is scratched.
 - Replace the disc.

ERROR-07, 10, 11, 12, 15, 17, 30, A0

- There is an electrical or mechanical error.
 - Turn the ignition switch OFF and back to ON, then back to the CD player.

ERROR-15

- The inserted disc is blank.
 - Replace the disc.

ERROR-23

- Unsupported CD format.
 - Replace the disc.

FORMAT READ

- Sometimes there is a delay between the start of playback and when you start to hear any sound.
 - Wait until the message disappears and you hear sound.

NO AUDIO

- The inserted disc does not contain any playable files.
 - Replace the disc.

SKIPPED

- The inserted disc contains DRM protected files.
 - The protected files are skipped.

PROTECT

- All the files on the inserted disc are embedded with DRM.
 - Replace the disc.

USB device/iPhone

FORMAT READ

- Sometimes there is a delay between the start of playback and when you start to hear any sound.
 - Wait until the message disappears and you hear sound.

NO AUDIO

- There are no songs.
 - Transfer the audio files to the USB device and connect.
- The connected USB device has security enabled.
 - Follow the USB device instructions to disable the security.

SKIPPED

- The connected USB device contains DRM protected files.
 - The protected files are skipped.

PROTECT

- All the files on the connected USB device are embedded with DRM.

- Replace the USB device.

N/A USB

- The connected USB device is not supported by this unit.
 - Disconnect your device and replace it with a compatible USB device.

HUB ERROR

- The USB device connected via a USB hub is not supported by this unit.
 - Connect the USB device directly to this unit using a USB cable.

CHECK USB

- The USB connector or USB cable has short-circuited.
 - Check that the USB connector or USB cable is not caught in something or damaged.
- The connected USB device consumes more than maximum allowable current.
 - Disconnect the USB device and do not use it. Turn the ignition switch OFF and back to ACC or ON. Connect only compliant USB devices.

ERROR-19

- Communication failed.
 - Perform one of the following operations, then return to the USB source.
 - Disconnect the USB device.
 - Change to a different source.
- iPhone failure.
 - Disconnect the cable from the iPhone. Once the iPhone's main menu is displayed, reconnect the iPhone and reset it.

ERROR-23

- USB device was not formatted properly.
 - Format the USB device with FAT12, FAT16 or FAT32.

ERROR-16

- The iPhone firmware version is old.
 - Update the iPhone version.

- iPhone failure.
- Disconnect the cable from the iPhone. Once the iPhone's main menu is displayed, reconnect the iPhone and reset it.

STOP

- There are no songs in the current list.
- Select a list that contains songs.

NO BT DEVICE GO TO BT MENU TO REGISTER

- No Bluetooth device found.
- Connect the unit and iPhone via Bluetooth (page 13).

CONN. FAILED PRESS BAND KEY TO RETRY

- Bluetooth connection with iPhone failed.
- Press **BAND/**  to make a connection again.

DISCONNECTED PRESS BAND KEY TO RETRY

- Bluetooth connection lost.
- Press **BAND/**  to make a connection again.

Bluetooth device

ERROR-10

- The power failed for the Bluetooth module of the unit.
- Turn the ignition switch OFF and back to ACC or ON.

APP

CONNECT APP

- Pioneer Smart Sync connection is not made.
- Make a connection with Pioneer Smart Sync (page 19).

Spotify

NOT FOUND

- The Spotify application has not started running yet.
- Start up the Spotify application.

NO BT DEVICE GO TO BT MENU TO REGISTER

- No Bluetooth device found.
- Connect the unit and the device via Bluetooth (page 13).

CONN. FAILED PRESS BAND KEY TO RETRY

- Bluetooth connection failed.
- Press **BAND/**  to make a connection again.

CHECK APP PRESS BAND KEY TO RETRY

- Connection to the Spotify application failed.
- Press **BAND/**  to make a connection again.

DISCONNECTED PRESS BAND KEY TO RETRY

- Bluetooth connection lost.
- Press **BAND/**  to make a connection again.

CHECK APP

- An unknown error (including communication error) has occurred.
- Follow the instructions that appear on the screen.

Handling guidelines

Discs and player

- Use only discs that feature either of the following two logos.



- Use 12-cm discs.
- Use only conventional, fully circular discs.
- The following types of discs cannot be used with this unit:
 - DualDiscs
 - 8-cm discs: Attempts to use such discs with an adaptor may cause the unit to malfunction.
 - Oddly shaped discs
 - Discs other than CDs
 - Damaged discs, including discs that are cracked, chipped or warped
 - CD-R/RW discs that have not been finalized
- Do not write on or apply chemicals to the surface of the discs.
- To clean a CD, wipe the disc with a soft cloth outward from the center.
- Condensation may temporarily impair the player's performance. Let it rest for about one hour to adjust to a warmer temperature. Also, wipe any damp discs off with a soft cloth.
- When using discs that can be printed on label surfaces, check the instructions and the warnings of the discs. Depending on the discs, inserting and ejecting may not be possible. Using such discs may result in damage to this equipment.
- Do not attach commercially available labels or other materials to the discs.
 - The discs may warp making the disc unplayable.
 - The labels may come off during playback and prevent ejection of the discs, which may result in damage to the equipment.

USB storage device

- Connections via USB hubs are not supported.
- Firmly secure the USB storage device before driving. Do not let the USB storage device fall onto the floor, where it may become jammed under the brake or accelerator pedal.

- Depending on the USB storage device, the following problems may occur.
 - Operations may vary.
 - The storage device may not be recognized.
 - Files may not be played back properly.
 - The device may cause audible interference when you are listening to the radio.

iPhone

- Do not leave the iPhone in places with high temperatures.
- Firmly secure the iPhone when driving. Do not let the iPhone fall onto the floor, where it may become jammed under the brake or accelerator pedal.
- Incompatible text saved on the iPhone will not be displayed by the unit.

Compressed audio compatibility

- Only the first 32 characters can be displayed as a file name (including the file extension) or a folder name.
- The unit may not work properly depending on the application used to encode WMA files.
- There may be a slight delay at the start of the playback of audio files embedded with image data, or audio files stored on a USB device with numerous folder hierarchies.

CAUTION

- Pioneer cannot guarantee compatibility with all USB mass storage devices, and assumes no responsibility for any loss of data on media players, smartphones, or other devices while using this product.
- Do not leave discs or a USB storage device in any place that is subject to high temperatures.

WMA files

File extension	.wma
Bit rate	48 kbps to 320 kbps (CBR), 48 kbps to 384 kbps (VBR)
Sampling frequency	32 kHz, 44.1 kHz, 48 kHz
Windows Media™ Audio Professional, Lossless, Voice/DRM Stream/Stream with video	Not compatible

MP3 files

File extension	.mp3
Bit rate	8 kbps to 320 kbps (CBR), VBR
Sampling frequency	8 kHz to 48 kHz (32 kHz, 44.1 kHz, 48 kHz for emphasis)
Compatible ID3 tag version	1.0, 1.1, 2.2, 2.3, 2.4 (ID3 tag Version 2.x is given priority over Version 1.x.)
M3u playlist	Not compatible
MP3i (MP3 interactive), mp3 PRO	Not compatible

WAV files

- WAV file formats cannot be connected via MTP.

File extension	.wav
Quantization bits	8 and 16 (LPCM)
Sampling frequency	16 kHz to 48 kHz (LPCM)

AAC files

Compatible format	AAC encoded by iTunes
File extension	.m4a
Sampling frequency	11.025 kHz to 48 kHz

Stereo Bit Rate	16 kbps to 320 kbps, VBR
Apple Lossless	Not compatible
AAC file bought from the iTunes Store (.m4p file extension)	Not compatible

FLAC files

- FLAC file formats cannot be connected via MTP.
- FLAC files may not be playable, depending on the encoder.

File extension	.flac, .fla
Sampling frequency	8/11.025/12/16/22.05/24/32/44.1/48/96 kHz
Quantization bit rate	8/16/24 bit
Channel mode	1/2 ch

Disc

- Regardless of the length of the blank section between the songs from the original recording, compressed audio discs play with a short pause between songs.

Playable folder hierarchy	Up to eight tiers (A practical hierarchy is less than two tiers.)
Playable folders	Up to 99
Playable files	Up to 999
File system	ISO 9660 Level 1 and 2, Romeo, Joliet
Multi-session playback	Compatible
Packet write data transfer	Not compatible

USB device

- There may be a slight delay when starting playback of audio files on a USB storage device with numerous folder hierarchies.

Playable folder hierarchy	Up to eight tiers (A practical hierarchy is less than two tiers.)
---------------------------	---

Playable folders	Up to 1 500
Playable files	Up to 15 000
Playback of copyright-protected files	Not compatible
Partitioned USB device	Only the first partition can be played.

iPhone compatibility

This unit supports only the following iPhone models. Older versions may not be supported.
Made for

- iPhone XR
- iPhone XS Max
- iPhone XS
- iPhone X
- iPhone 8
- iPhone 8 Plus
- iPhone 7
- iPhone 7 Plus
- iPhone SE
- iPhone 6s
- iPhone 6s Plus
- iPhone 6
- iPhone 6 Plus
- iPhone 5s
- Operations may vary depending on the generation and/or software version of the iPhone.
- Users of iPhone with the Lightning® Connector should use the Lightning to USB Cable (supplied with iPhone).
- Refer to the iPhone manuals for information about the file/format compatibility.
- Audiobook, Podcast: Compatible

CAUTION

Pioneer accepts no responsibility for data lost on the iPhone, even if that data is lost while this unit is used.

Sequence of audio files

The user cannot assign folder numbers and specify playback sequences with this unit. Sequence of audio file depends on the connected device.

Note that the hidden files in a USB device cannot be played back.

Example of a hierarchy

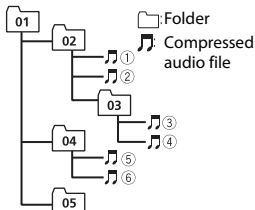

Level 1 Level 2 Level 3 Level 4

01 to 05: Folder number

① to ⑥: Playback sequence

Copyright and trademark

Bluetooth

The *Bluetooth*® word mark and logos are registered trademarks owned by Bluetooth SIG, Inc. and any use of such marks by PIONEER CORPORATION is under license. Other trademarks and trade names are those of their respective owners.

iTunes

Apple and iTunes are trademarks of Apple Inc., registered in the U.S. and other countries.

WMA

Windows Media is either a registered trademark or trademark of Microsoft Corporation in the United States and/or other countries.

This product includes technology owned by Microsoft Corporation and cannot be

used or distributed without a license from Microsoft Licensing, Inc.

FLAC

Copyright © 2000-2009 Josh Coalson

Copyright © 2011-2014 Xiph.Org

Foundation

Redistribution and use in source and binary forms, with or without modification, are permitted provided that the following conditions are met:

- Redistributions of source code must retain the above copyright notice, this list of conditions and the following disclaimer.
- Redistributions in binary form must reproduce the above copyright notice, this list of conditions and the following disclaimer in the documentation and/or other materials provided with the distribution.
- Neither the name of the Xiph.org Foundation nor the names of its contributors may be used to endorse or promote products derived from this software without specific prior written permission.

THIS SOFTWARE IS PROVIDED BY THE COPYRIGHT HOLDERS AND CONTRIBUTORS "AS IS" AND ANY EXPRESS OR IMPLIED WARRANTIES, INCLUDING, BUT NOT LIMITED TO, THE IMPLIED WARRANTIES OF MERCHANTABILITY AND FITNESS FOR A PARTICULAR PURPOSE ARE DISCLAIMED. IN NO EVENT SHALL THE FOUNDATION OR CONTRIBUTORS BE LIABLE FOR ANY DIRECT, INDIRECT, INCIDENTAL, SPECIAL, EXEMPLARY, OR CONSEQUENTIAL DAMAGES (INCLUDING, BUT NOT LIMITED TO, PROCUREMENT OF SUBSTITUTE GOODS OR SERVICES; LOSS OF USE, DATA, OR PROFITS; OR BUSINESS INTERRUPTION) HOWEVER CAUSED AND ON ANY THEORY OF LIABILITY, WHETHER IN CONTRACT, STRICT LIABILITY, OR TORT (INCLUDING NEGLIGENCE OR OTHERWISE) ARISING IN ANY WAY OUT OF THE USE OF

THIS SOFTWARE, EVEN IF ADVISED OF THE POSSIBILITY OF SUCH DAMAGE.

iPhone and Lightning

Use of the Made for Apple badge means that an accessory has been designed to connect specifically to the Apple product(s) identified in the badge, and has been certified by the developer to meet Apple performance standards. Apple is not responsible for the operation of this device or its compliance with safety and regulatory standards.

Please note that the use of this accessory with an Apple product may affect wireless performance.

iPhone and Lightning are trademarks of Apple Inc., registered in the U.S. and other countries.

Siri®

Works with Siri through the microphone.

Google™, Google Play, Android

Google, Google Play and Android are trademarks of Google LLC.

MIXTRAX

MIXTRAX is a trademark of the PIONEER CORPORATION.

Spotify®

SPOTIFY and the Spotify logo are among the registered trademarks of Spotify AB. Compatible mobile digital devices and premium subscription required, where available, see <https://www.spotify.com>.

T-Kernel 2.0

This product uses the source code of T-Kernel 2.0 under T-License 2.0 granted by T-Engine Forum (www.tron.org).

MP3

Copyright (C) 1998-2009 PacketVideo

Licensed under the Apache License, Version 2.0 (the "License"); you may not use this file except in compliance with the License.

You may obtain a copy of the License at

<http://www.apache.org/licenses/LICENSE-2.0>

Unless required by applicable law or agreed to in writing, software distributed under the License is distributed on an "AS IS" BASIS, WITHOUT WARRANTIES OR CONDITIONS OF ANY KIND, either express or implied.

See the License for the specific language governing permissions and limitations under the License.

Specifications

General

Rated power source: 14.4 V DC (allowable voltage range: 12.0 V to 14.4 V DC)

Grounding system: Negative type

Maximum current consumption: 10.0 A

Dimensions (W × H × D):

DIN

Chassis: 178 mm × 50 mm × 165 mm

Nose: 188 mm × 58 mm × 17 mm

D

Chassis: 178 mm × 50 mm × 165 mm

Nose: 170 mm × 46 mm × 17 mm

Weight: 1 kg

Audio

Maximum power output:

- 50 W × 4 ch/4 Ω (for no subwoofer)
- 50 W × 2 ch/4 Ω + 70 W × 1 ch/2 Ω (for subwoofer)

Continuous power output:

22 W × 4 (50 Hz to 15 000 Hz, 5 %

THD, 4 Ω load, both channels driven)

Load impedance: 4 Ω (4 Ω to 8 Ω (2 Ω for 1 ch) allowable)

Preout maximum output level: 2.0 V

Equalizer (13-Band Graphic Equalizer):

Frequency: 50 Hz/80 Hz/125 Hz/200 Hz/315 Hz/500 Hz/800 Hz/1.25 kHz/2 kHz/3.15 kHz/5 kHz/8 kHz/12.5 kHz

Gain: ±12 dB (2 dB step)

High pass filter:

Frequency: 25 Hz/31.5 Hz/40 Hz/50

Hz/63 Hz/80 Hz/100 Hz/125 Hz/160

Hz/200 Hz/250 Hz

Slope: -6 dB/oct, -12 dB/oct, -18 dB/oct,

-24 dB/oct, OFF

Subwoofer/Low pass filter:

Frequency: 25 Hz/31.5 Hz/40 Hz/50

Hz/63 Hz/80 Hz/100 Hz/125 Hz/160

Hz/200 Hz/250 Hz

Slope: -6 dB/oct, -12 dB/oct, -18 dB/oct,

-24 dB/oct, -30 dB/oct, -36 dB/oct, OFF

Phase: Normal/Reverse

Speaker level:

+10 dB to -24 dB (1 dB step)

Time alignment:

0 cm to 350 cm (2.5 cm/Step)

CD player

System: Compact disc audio system

Usable discs: Compact disc

Signal-to-noise ratio: 94 dB (1 kHz) (IEC-A network)

Number of channels: 2 (stereo)

MP3 decoding format: MPEG-1 & 2 Audio Layer 3

WMA decoding format: Ver. 7, 8, 9, 9.1, 9.2 (2 ch audio)

AAC decoding format: MPEG-4 AAC (iTunes encoded only) (Ver. 10.6 and earlier)

WAV signal format: Linear PCM (Non-compressed)

USB

USB standard specification: USB 2.0 full speed

Maximum current supply: 1.5 A

USB Protocol:

MSC (Mass Storage Class)

MTP (Media Transfer Protocol)

AOA (Android Open Accessory) 2.0

File system: FAT12, FAT16, FAT32

MP3 decoding format: MPEG-1 & 2 Audio Layer 3

WMA decoding format: Ver. 7, 8, 9, 9.1, 9.2
(2 ch audio)

AAC decoding format: MPEG-4 AAC (iTunes
encoded only) (Ver. 10.6 and earlier)

FLAC decoding format: v1.2.1 (Free
Lossless Audio Codec)

WAV signal format: Linear PCM (Non-
compressed)

FM tuner

Frequency range: 76.0 MHz to 108.0 MHz

Usable sensitivity: 11 dBf (1.0 μ V/75 Ω ,
mono, S/N: 30 dB)

Signal-to-noise ratio: 65 dB (IEC-A network)

AM tuner

Frequency range: 531 kHz to 1 602 kHz (9
kHz)

530 kHz to 1 640 kHz (10 kHz)

Usable sensitivity: 25 μ V (S/N: 20 dB)

Signal-to-noise ratio: 60 dB (IEC-A network)

Bluetooth

Version: Bluetooth 4.0 certified

Output power: +4 dBm Maximum (Power
class 2)

BLE (Bluetooth Low Energy) Version: 4.0
certified

BLE (Bluetooth Low Energy) Output power:
+3 dBm Maximum

Frequency band(s): 2 400 MHz to 2 483.5
MHz

Bluetooth profiles:

GAP (Generic Access Profile)

SDAP (Service Discovery Application
Profile)

HFP (Hands Free Profile) 1.6

PBAP (Phone Book Access Profile)

A2DP (Advanced Audio Distribution
Profile)

AVRCP (Audio/Video Remote Control
Profile) 1.5

SPP (Serial Port Profile) 1.1

NOTE

Specifications and the design are subject
to modifications without notice.

Índice

Introducción	3
Radio	9
CD/USB/iPhone®/AUX.....	11
Bluetooth	13
Spotify®	18
Uso de Pioneer Smart Sync/APP.....	20
Cómo usar la función de karaoke	23
Ajustes de audio	25
Ajustes	25
Ajustes de FUNCTION.....	26
Ajustes de AUDIO	27
Ajustes de SYSTEM.....	30
Ajustes de ILLUMINATION	33
Ajustes de MIXTRAX	34
Ajustes de MICROPHONE.....	36
Información adicional.....	37

Acerca de este manual:

- En las instrucciones siguientes, una memoria USB o un reproductor de audio USB se denominan "dispositivo USB".

Introducción

Funcionamiento básico

DEH-X500BT

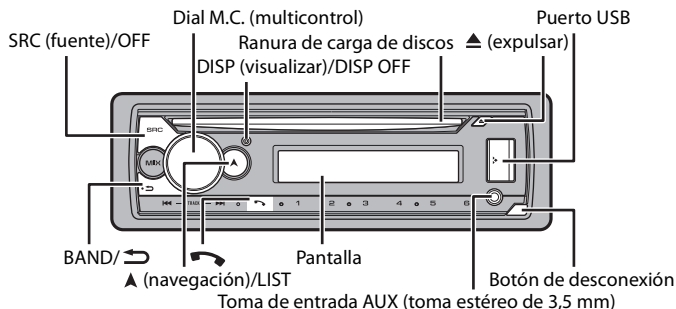

DEH-S4250BT

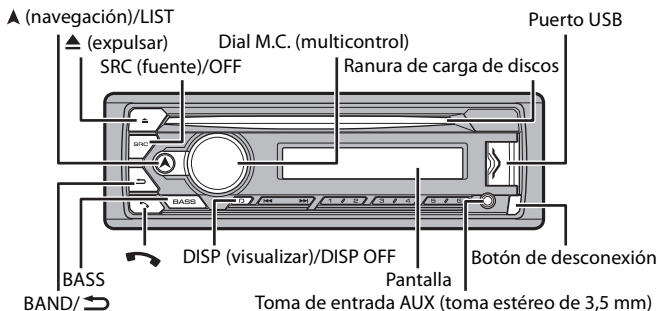

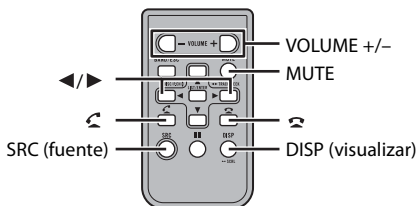

Control remoto



Operaciones frecuentes





Los botones disponibles varían según la unidad.

Objetivo	Método	
	Unidad principal	Control remoto
Encender la unidad*	Presione SRC/OFF para encender la unidad. Mantenga presionado SRC/OFF para apagar la unidad.	Presione SRC para encender la unidad. Mantenga presionado SRC para apagar la unidad.
Ajustar el volumen	Gire el dial M.C. .	Presione VOLUME + o - . Presione MUTE para silenciar la unidad. Presione MUTE nuevamente o presione VOLUME + o - para activar el sonido.
Seleccionar un origen	Presione SRC/OFF varias veces.	Presione SRC varias veces.
Cambiar la información de visualización	Presione DISP/DISP OFF varias veces. Mantenga presionado DISP/DISP OFF para desactivar la información de visualización.	Presione DISP varias veces.
Volver a la visualización/lista anterior	Presione BAND/↶ .	Presione ◀/▶ para seleccionar la carpeta siguiente/anterior.
Volver a la visualización normal desde el menú	Mantenga presionado BAND/↶ .	-

Objetivo	Método	
	Unidad principal	Control remoto
Cambia el brillo de la pantalla	Mantenga presionado BAND/  .	-
Responder una llamada	Presione cualquier botón.	Presione  .
Finalizar una llamada	Presione  .	Presione  .
Intensificar el nivel de graves	Presione BASS . • Puede seleccionar el nivel de graves ([HI] o [LOW]) en [D.BASS] (página 30).	-

* Cuando el cable azul/blanco de la unidad está conectado al terminal de control del relé de la antena automática del vehículo, la antena del vehículo se extiende cuando se enciende el origen de la unidad. Para retraer la antena, apague el origen.

Indicación de visualización

Indicación	Descripción
	Aparece cuando existe un nivel inferior del menú o la carpeta.
TP	Aparece cuando se recibe un programa de tráfico.
BASS	Aparece cuando la función BASS está activada.
	Aparece cuando está definida la reproducción aleatoria (excepto cuando seleccionó BT AUDIO como origen).
	Aparece cuando está definida la repetición de reproducción (excepto cuando seleccionó BT AUDIO como origen).
	Aparece cuando se establece una conexión Bluetooth (página 13).
APP	Aparece cuando se establece una conexión Pioneer Smart Sync (página 20).

Extracción del panel frontal

Extraiga el panel frontal para evitar robos. Quite los cables y dispositivos conectados al panel frontal y apague la unidad antes de extraerlo.

Extracción

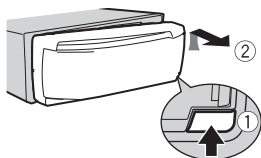

Colocación

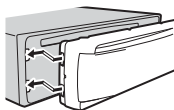

⚠ Importante

- Evite que el panel frontal sufra golpes excesivos.
- Mantenga el panel frontal alejado de la luz solar directa y las altas temperaturas.
- Almacene siempre el panel frontal desconectado en un estuche o bolso de protección.

Restablecer el microprocesador

Se debe reiniciar el microprocesador en las siguientes situaciones:

- Antes de usar esta unidad por primera vez, tras al instalación
- Si la unidad no funciona correctamente
- Cuando aparecen mensajes incorrectos o extraños en la pantalla

1 Extraiga el panel frontal (página 5).

2 Presione el botón **RESET** con un instrumento puntiagudo de longitud superior a 8 mm.



Botón **RESET**

Preparación del control remoto

Quite la lámina de aislamiento antes de usarlo.

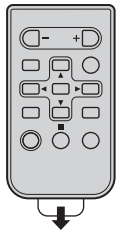

Cómo sustituir la batería

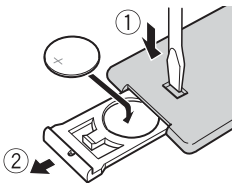

Inserte la batería CR2025 (3 V) con los polos de más (+) y menos (-) en la orientación correcta.

⚠ ADVERTENCIA

- No ingiera la batería; hay peligro de una quemadura química. (El control remoto proporcionado) Este producto contiene una pila de botón. Si la pila de botón es tragada, puede causar severas quemaduras internas en solo dos horas y puede llevar a la muerte. Mantenga las baterías nuevas y usadas lejos del alcance de los niños. Si el compartimento de la batería no se cierra con seguridad, deje de utilizar el producto y manténgalo alejado de los niños. Si cree que la batería fue tragada o colocada dentro de cualquier parte del cuerpo, busque atención médica inmediatamente.
- Las baterías (el paquete de baterías o las baterías instaladas) no deben exponerse al calor excesivo como los rayos solares, incendios o fuentes de calor semejantes.

⚠ PRECAUCIÓN

- Si la batería se sustituye de forma incorrecta, existe el riesgo de una explosión. Sustituya las baterías solo con el mismo tipo de batería o uno equivalente.
- No manipule ni almacene la pila con herramientas ni objetos metálicos.
- Si la pila tiene una fuga, quite la pila y limpie el control remoto por completo. Luego, instale una pila nueva.
- Al desechar las baterías usadas, atienda las disposiciones gubernamentales o los reglamentos de las instituciones públicas medioambientales vigentes en su país/área.

🔑 Importante

- No almacene el control remoto a altas temperaturas ni bajo la luz solar directa.
- No deje caer el control remoto al piso, donde pueda quedar atascado bajo el pedal del freno o el acelerador.

Menú de configuración

Después de la instalación, gire la llave de encendido hasta la posición ON y aparecerá el menú de configuración en la pantalla.

- 1 Gire el dial M.C. para seleccionar las opciones y presione para confirmar.**
Para avanzar a la siguiente opción de menú, debe confirmar la selección.

Elemento del menú	Descripción
LANGUAGE [ENG](Inglés), [ESP](Español)	Seleccione el idioma en el que aparecerá la información de texto de un archivo de audio comprimido.
CLOCK SET	Ajuste el reloj. 1 Gire el dial M.C. para ajustar la hora y presione para confirmar. El indicador se mueve al ajuste de minutos automáticamente. 2 Gire el dial M.C. para ajustar los minutos y presione para confirmar.
FM STEP [100], [50]	Seleccione el incremento de sintonización de FM entre 100 kHz o 50 kHz.
AM STEP [10], [9]	Seleccione el incremento de sintonización de AM entre 10 kHz o 9 kHz.

2 Aparece [QUIT :YES].

Para volver al primer elemento del menú de configuración, gire el dial **M.C.** para seleccionar [QUIT :NO] y presione para confirmar.

3 Presione el dial **M.C.** para confirmar los ajustes.

NOTA

Este ajuste se puede definir en cualquier momento desde los ajustes de SYSTEM (página 30) y los ajustes de INITIAL (página 8).

Cancelación de la pantalla de demostración (DEMO OFF)

- 1 Presione el dial **M.C.** para mostrar el menú principal.
- 2 Gire el dial **M.C.** para seleccionar [SYSTEM] y presione para confirmar.
- 3 Gire el dial **M.C.** para seleccionar [DEMO OFF] y presione para confirmar.
- 4 Gire el dial **M.C.** para seleccionar [YES] y presione para confirmar.

Ajustes de INITIAL

- 1 Mantenga presionado **SRC/OFF** hasta que la unidad se apague.
- 2 Presione el dial **M.C.** para mostrar el menú principal.
- 3 Gire el dial **M.C.** para seleccionar [INITIAL] y presione para confirmar.

4 Gire el dial M.C. para seleccionar una opción y presione para confirmar.

Elemento del menú	Descripción
FM STEP [100], [50]	Seleccione el incremento de sintonización de FM entre 100 kHz o 50 kHz.
AM STEP [10], [9]	Seleccione el incremento de sintonización de AM entre 10 kHz o 9 kHz.
SP-P/O MODE [REAR/SUB.W]	Seleccione esta opción cuando haya un altavoz de gama completa conectado a los cables de salida de los altavoces traseros y haya un subwoofer conectado a la salida RCA.
[SUB.W/SUB.W]	Seleccione esta opción cuando haya un subwoofer pasivo conectado directamente a los cables de salida de los altavoces traseros y haya un subwoofer conectado a la salida RCA.
[REAR/REAR]	Seleccione esta opción cuando haya altavoces de gama completa conectados a los cables de salida de los altavoces traseros y la salida RCA. Si hay un altavoz de gama completa conectado a los cables de salida de los altavoces traseros y la salida RCA no se usa, puede seleccionar [REAR/SUB.W] o [REAR/REAR].
SYSTEM UPDATE [SYSTEM INFO], [S/W UPDATE]	Seleccione [SYSTEM INFO] para confirmar la información más reciente del sistema en la unidad. Seleccione [S/W UPDATE] para actualizar la unidad con el software más reciente e inicializar los ajustes en la unidad. Para obtener la información más reciente sobre el software y la actualización, visite nuestro sitio web.
SYSTEM RESET [YES], [NO]	Seleccione [YES] para inicializar los ajustes de la unidad. La unidad se reiniciará automáticamente.

Radio

Recepción de estaciones predefinidas

- 1 Presione **SRC/OFF** para seleccionar [RADIO].
- 2 Presione **BAND/↔** para seleccionar la banda entre [FM1], [FM2], [FM3] o [AM].
- 3 Presione un botón de número (de 1/∧ a 6/↔).

SUGERENCIA

Los botones **◀◀/▶▶** también se pueden usar para seleccionar una estación predefinida cuando [SEEK] está definido en [PCH] en los ajustes de FUNCTION (página 27).

Memoria de mejores estaciones (BSM)

Las seis estaciones con mejor recepción se almacenan en los botones de números (de 1/ **^** a 6/ **↩**).

- 1** Después de seleccionar la banda, presione el dial M.C. para mostrar el menú principal.
- 2** Gire el dial M.C. para seleccionar [FUNCTION] y presione para confirmar.
- 3** Gire el dial M.C. para seleccionar [BSM] y presione para confirmar.

Para buscar una estación manualmente

- 1** Después de seleccionar la banda, presione **◀◀/▶▶** para seleccionar una estación.
Mantenga presionado **◀◀/▶▶** y suéltelo para buscar una estación disponible. La exploración se detiene cuando la unidad recibe una estación. Para cancelar la sintonización por búsqueda, presione **◀◀/▶▶**.

NOTA

[SEEK] se debe definir en [MAN] en los ajustes de FUNCTION (página 27).

Para almacenar estaciones manualmente

- 1** Mientras recibe la estación que desea almacenar, mantenga presionado uno de los botones de número (de 1/ **^** a 6/ **↩**) hasta que deje de parpadear.

Uso de las funciones PTY

La unidad busca una estación mediante la información de PTY (tipo de programa).

- 1** Mantenga presionado **▲** durante la recepción de FM.
- 2** Gire el dial M.C. para seleccionar un tipo de programa entre [NEWS/INFO], [POPULAR], [CLASSICS] u [OTHERS].
- 3** Presione el dial M.C..
La unidad comienza a buscar una estación. Cuando la encuentra, aparece el nombre del servicio del programa.

NOTAS

- Para cancelar la búsqueda, presione el dial **M.C.**.
- El programa de algunas estaciones puede ser diferente del que indica el PTY transmitido.
- Si ninguna estación transmite el tipo de programa que busca, aparece [NOT FOUND] durante dos segundos aproximadamente, y el sintonizador vuelve a la estación original.

CD/USB/iPhone®/AUX

(El origen iPhone no está disponible cuando [USB MTP] está establecido en [ON] en los ajustes de SYSTEM (página 32)).

Reproducción

Desconecte los auriculares del dispositivo antes de conectarlo a la unidad.

CD

- 1 Inserte un disco en la ranura de carga de discos con el lado de la etiqueta hacia arriba.

Para expulsar un disco, primero detenga la reproducción y luego presione ▲.

Dispositivos USB (incluidos Android™)/iPhone

- 1 Abra la tapa del puerto USB.
- 2 Conecte el dispositivo USB/iPhone mediante un cable apropiado.

NOTA

Para cambiar automáticamente al origen USB cuando haya un dispositivo USB/iPhone conectado a la unidad, ajuste [USB AUTO] en [ON] en la configuración de SYSTEM (página 32).

PRECAUCIÓN

Use un cable USB (se vende por separado) para conectar el dispositivo USB, ya que si conecta un dispositivo directamente a la unidad, este quedará sobresaliendo, lo que podría ser peligroso.

Antes de quitar el dispositivo, detenga la reproducción.

Conexión AOA

Un dispositivo con el sistema operativo Android 4.1 o posterior instalado que también sea compatible con AOA (Android Open Accessory) 2.0 puede conectarse a la unidad mediante AOA usando el cable que se proporciona con el dispositivo.

NOTA

Si utiliza una conexión AOA, debe definir [APP CONTROL] en [WIRED] (página 32) y [USB MTP] en [OFF] (página 32) en los ajustes de SYSTEM.

Conexión MTP

Un dispositivo instalado con Android OS 4.0 o la mayoría de las versiones posteriores puede conectarse a la unidad a través de MTP mediante el cable que se suministra con el dispositivo. No obstante, según el dispositivo conectado, la versión de sistema operativo y el número de archivos en el dispositivo, es posible que no se puedan reproducir archivos de audio/canciones mediante MTP. Tenga en cuenta que la conexión MTP no es compatible con los formatos de archivo WAV y FLAC, y no se puede utilizar con la función MIXTRAX.

NOTA

Si utiliza una conexión MTP, debe definir [USB MTP] en [ON] en la configuración de SYSTEM (página 32).

AUX

- 1 Inserte la miniclavija estéreo en la toma de entrada AUX.
- 2 Presione SRC/OFF para seleccionar [AUX IN] como origen.

NOTA





Si [AUX] se define en [OFF] en los ajustes de SYSTEM, no puede seleccionar [AUX IN] como origen (página 31).

Operaciones

Puede realizar modificaciones en los ajustes de FUNCTION (página 26) (excepto el origen AUX IN/CD/USB).

Tenga en cuenta que las operaciones siguientes no funcionan para un dispositivo AUX. Para operar un dispositivo AUX, utilice el dispositivo mismo.

Objetivo	Método
Seleccione una carpeta*1	Presione 1/▲ o 2/▼.
Seleccionar una pista/canción (capítulo)	Presione ◀◀ o ▶▶.
Adelantar o atrasar*2	Mantenga presionado ◀◀ o ▶▶.
Busque un archivo en una lista (solo CD/USB)	<ol style="list-style-type: none"> 1 Mantenga presionado ▲ para mostrar la lista. 2 Gire el dial M.C. para seleccionar el nombre o la categoría deseado del archivo (carpeta) y presione para confirmar. 3 Gire el dial M.C. para seleccionar el archivo deseado y presione para confirmar. Se inicia la reproducción.

Objetivo	Método
Ver una lista de los archivos en la carpeta/ categoría seleccionada*1	Presione el dial M.C. cuando haya seleccionado una carpeta/categoría.
Reproducir una canción en la carpeta/ categoría seleccionada*1	Mantenga presionado el dial M.C. cuando haya seleccionado una carpeta/categoría.
Repetición de reproducción	Presione 6 /  .
Reproducción aleatoria	Presione 5 /  .
Pausa/reanudación de reproducción	Presione 4/PAUSE .
Volver a la carpeta raíz (solo CD/USB)*1	Mantenga presionado 1 /  .
Cambiar entre audio comprimido y CD-DA (solo CD)	Presione BAND /  .

*1 Archivos de audio comprimido únicamente

*2 Cuando use la función de avance o retroceso mientras se reproduce un archivo VBR, el tiempo de reproducción podría no ser correcto.

Acerca de MIXTRAX (solo USB/iPhone)

La función MIXTRAX crea una mezcla ininterrumpida de su biblioteca de música, acompañada por efectos luminicos. Para obtener información sobre los ajustes de MIXTRAX, consulte la página 34.

NOTAS

- iPhone necesita conectarse con Pioneer Smart Sync a través de una conexión USB para usar esta función (página 20).
- Según el archivo/canción, es posible que los efectos sonoros no estén disponibles.
- Apague la función MIXTRAX si los efectos luminicos que genera interfieren con la conducción.

1 Presione **3/MIX** o **MIX** para activar o desactivar MIXTRAX.

El botón varía según la unidad.

Bluetooth

Conexión Bluetooth

Importante

Si hay conectados diez dispositivos Bluetooth o más (por ejemplo, un teléfono y un reproductor de audio independiente), es posible que no funcionen correctamente.

SUGERENCIA

En los pasos a continuación, la siguiente conexión a la unidad se realizará automáticamente si el dispositivo Bluetooth se conectó anteriormente.

1 Active la función Bluetooth del dispositivo.

Si selecciona una conexión Bluetooth desde el dispositivo, avance hasta el paso 4.

2 Presione para mostrar el ajuste [ADD DEVICE].

La unidad comienza a buscar los dispositivos disponibles y los muestra en la lista de dispositivos.

- Para cancelar la búsqueda, presione el dial **M.C.**.
- Si el dispositivo deseado no aparece en la lista, seleccione [RE-SEARCH].
- Si no hay ningún dispositivo disponible, aparece [NOT FOUND] en la pantalla.
- Si ya hay un dispositivo conectado, el menú del teléfono aparece al presionar .

3 Gire el dial **M.C.** para seleccionar un dispositivo de la lista de dispositivos y presione para confirmar.

Mantenga presionado el dial **M.C.** para cambiar la información del dispositivo mostrado entre la dirección del dispositivo Bluetooth y el nombre del dispositivo. Si realiza una conexión Bluetooth desde la unidad, avance hasta el paso 5.

4 Seleccione el nombre de la unidad en la pantalla del dispositivo.

5 Asegúrese de que el mismo número de 6 dígitos aparezca en esta unidad y en el dispositivo, luego seleccione [YES] si los números de 6 dígitos que aparecen en esta unidad y en el dispositivo son los mismos.

Teléfono Bluetooth

En primer lugar, establezca una conexión Bluetooth con el teléfono Bluetooth (página 13). Se pueden conectar hasta dos teléfonos Bluetooth a la vez.

Importante

- Dejar la unidad en espera para conectarla al teléfono a través de Bluetooth mientras el motor no está en marcha puede agotar la batería del vehículo.
- Asegúrese de estacionar el vehículo en un lugar seguro y colocar el freno de mano antes de la operación.

Para realizar una llamada telefónica

1 Presione para mostrar el menú del teléfono.

Cuando se conectan dos teléfonos, primero aparece el nombre de un teléfono y, a continuación, el menú del teléfono. Para cambiar al otro teléfono, vuelva a presionar



- 2 Gire el dial **M.C.** para seleccionar [RECENTS] o [PHONE BOOK] y presione para confirmar.
Si selecciona [PHONE BOOK], avance al paso 4.
- 3 Gire el dial **M.C.** para seleccionar [MISSED], [DIALLED] o [RECEIVED] y presione para confirmar.
- 4 Gire el dial **M.C.** para seleccionar un nombre o número telefónico y presione para confirmar.
Comienza la llamada telefónica.





Para responder una llamada entrante

- 1 Mantenga presionado cualquier botón cuando reciba una llamada.



SUGERENCIA

Cuando hay dos teléfonos conectados a la unidad mediante Bluetooth y hay una llamada entrante mientras usa un teléfono en otra llamada, aparece un mensaje en la pantalla. Para responder esa llamada entrante, debe finalizar la llamada existente.

Funcionamiento básico

Objetivo	Funcionamiento
Finalizar una llamada	Presione  .
Rechazar una llamada entrante	Mantenga presionado  cuando reciba una llamada.
Cambiar entre el interlocutor actual y un interlocutor en espera	Presione el dial M.C. .
Cancelar a un interlocutor en espera	Mantenga presionado  .
Ajustar el volumen de la voz del interlocutor (cuando el modo privado está activado, esta función no está disponible)	Gire el dial M.C. durante la llamada.
Activar o desactivar el modo privado	Presione BAND/  durante la llamada.

Para predefinir números telefónicos

- 1 Seleccione un número telefónico de una libreta telefónica o del historial de llamadas.
 - 2 Mantenga presionado uno de los botones de número (de 1/  a 6/ ).
- El contacto se almacena en el número predefinido seleccionado.

Para realizar una llamada mediante un número predefinido, presione uno de los botones de número (de **1/∧** a **6/↔**) y presione el dial **M.C.** mientras se muestra el menú del teléfono.

Reconocimiento de voz

Esta función solo estará disponible cuando haya conectado a la unidad un iPhone/ dispositivo Android equipado con reconocimiento de voz mediante Bluetooth.

1 Mantenga presionado  y hable al micrófono para dar los comandos de voz.

Para salir del modo de reconocimiento de voz, presione **BAND/↩**.

NOTA

Para obtener información sobre las características del reconocimiento de voz, consulte el manual que se entrega con el dispositivo.

SUGERENCIA

Cuando se realiza una conexión Pioneer Smart Sync (página 20), también puede usar la función de reconocimiento de voz de Pioneer Smart Sync instalada en el iPhone/dispositivo Android al mantener presionado . Para obtener detalles sobre las funciones de reconocimiento de voz, consulte la sección de ayuda de la aplicación.

Menú del teléfono

1 Presione  para mostrar el menú del teléfono.

Elemento del menú	Descripción
RECENTS	Muestra el historial de llamadas perdidas.
[MISSED]	
[DIALLED]	Muestra el historial de llamadas realizadas.
[RECEIVED]	Muestra el historial de llamadas recibidas.
PHONE BOOK	Muestra los contactos en su teléfono.
PRESET 1-6	Recupera los números telefónicos predefinidos. También puede presionar uno de los botones de número (de 1/∧ a 6/↔) para recuperar los números telefónicos predefinidos.
A.ANSR*	Seleccione [ON] para responder una llamada entrante automáticamente.
[ON], [OFF]	
PB INVT	Invierte el orden de los nombres en la libreta telefónica (vista de nombres).

Elemento del menú	Descripción
DEVICELIST	Muestra la lista de dispositivos Bluetooth emparejados. Aparece "*" en el nombre del dispositivo cuando se establece la conexión Bluetooth. Cuando no hay ningún dispositivo seleccionado en la lista, esta función no está disponible.
DEL DEVICE [DELETE YES], [DELETE NO]	Elimine la información del dispositivo.
ADD DEVICE	Registre un nuevo dispositivo.
DEV. INFO	Cambie la información del dispositivo en pantalla entre el nombre del dispositivo y la dirección del dispositivo Bluetooth.

* Si hay dos teléfonos conectados, esta función no se activa para las llamadas entrantes que se reciben mientras está usando los teléfonos para una llamada.

Audio Bluetooth

Importante

- Según el reproductor de audio Bluetooth conectado a la unidad, las operaciones disponibles estarán limitadas a los siguientes dos niveles:
 - A2DP (perfil de distribución de audio avanzada) solo puede reproducir canciones de su reproductor de audio.
 - AVRCP (perfil de control remoto de audio/vídeo) puede realizar funciones como reproducción, pausa, selección de canción, etc.
- El sonido del reproductor de audio Bluetooth se silenciará cuando el teléfono esté en uso.
- Cuando el reproductor de audio Bluetooth está en uso, no puede conectar un teléfono Bluetooth automáticamente.
- Según el tipo de reproductor de audio Bluetooth que haya conectado a la unidad, el funcionamiento y la información que se muestre pueden variar según la disponibilidad y la funcionalidad.

1 Realice una conexión Bluetooth con el reproductor de audio Bluetooth.

2 Presione **SRC/OFF** para seleccionar [BT AUDIO] como origen.

3 Presione **BAND/**  para comenzar la reproducción.

NOTA

Debe volver a conectar la conexión de Bluetooth cuando se cambia la fuente o se apaga la unidad.

SUGERENCIA

Cuando haya registrado entre dos y hasta cinco dispositivos en la unidad mediante Bluetooth, puede reproducir canciones en el dispositivo Bluetooth para cambiar de dispositivo. Al hacer esto, resulta sencilla la reproducción de una canción desde el dispositivo Bluetooth de cada pasajero. No obstante, dependiendo de las condiciones de uso, es posible que no haya disponibles varias conexiones y que los archivos de audio/canciones no puedan reproducirse correctamente.

Funcionamiento básico

Puede realizar varias modificaciones en los ajustes de FUNCTION (página 26).

Objetivo	Funcionamiento
Adelantar o atrasar	Mantenga presionado ◀◀ o ▶▶.
Seleccionar una pista	Presione ◀◀ o ▶▶.
Repetición de reproducción*	Presione 6/↺.
Reproducción aleatoria*	Presione 5/↻.
Pausa/reanudar reproducción	Presione 4/PAUSE.
Buscar un archivo en una lista	<ol style="list-style-type: none"> 1 Mantenga presionado ▲ para mostrar una lista. 2 Gire el dial M.C. para seleccionar el nombre de carpeta deseado y presione para confirmar. 3 Gire el dial M.C. para seleccionar el archivo deseado y presione para confirmar. Comienza la reproducción.

* Según el dispositivo conectado, es posible que estas operaciones no estén disponibles.

Spotify®

(No está disponible cuando [USB MTP] está establecido en [ON] en los ajustes de SYSTEM (página 32)).

Spotify es un servicio de distribución de música no afiliado a Pioneer. Puede obtener más información en <http://www.spotify.com>.

La aplicación Spotify está disponible para teléfonos compatibles, ingrese a <https://support.spotify.com/> para consultar la información más reciente de compatibilidad. Para disfrutar de Spotify mientras conduce, descargue primero la aplicación Spotify a su dispositivo iPhone o Android. Puede descargarla en iTunes® App Store® o Google Play™. Seleccione una cuenta gratuita o una cuenta Premium paga desde la aplicación o spotify.com. Una cuenta Premium le proporciona más funciones, como escuchar sin conexión.



Importante

- Este producto incorpora software Spotify sujeto a licencias de terceros que puede encontrar aquí: www.spotify.com/connect/third-party-licenses.
- Para obtener información sobre los países y regiones donde se puede usar Spotify, ingrese a <https://spotify.com/us/select-your-country/>.

Escuchar Spotify

Actualice el firmware de la aplicación Spotify a la versión más reciente antes de usarla.

- 1 Conecte la unidad al dispositivo móvil.**
 - iPhone mediante USB (página 11)
 - Dispositivo iPhone/Android mediante Bluetooth (página 13)
- 2 Presione SRC/OFF para seleccionar [SPOTIFY].**
- 3 Mantenga presionado 1/ ^ para mostrar [APP CONTROL].**
- 4 Gire el dial M.C. para seleccionar una de las opciones siguientes.**
 - Seleccione [WIRED] para la conexión USB.
 - Seleccione [BLUETOOTH] para la conexión Bluetooth.
- 5 Presione SRC/OFF para seleccionar [SPOTIFY].**
- 6 Inicie la aplicación Spotify en el dispositivo móvil y comience la reproducción.**

NOTA

Al conectar un dispositivo móvil distinto a un iPhone/dispositivo Android, es posible que no funcione correctamente según su dispositivo móvil.



Funcionamiento básico

Puede realizar varias modificaciones en los ajustes de FUNCTION (página 26).

NOTA

Las operaciones disponibles pueden variar según el tipo de contenido (pista/álbum/artista/lista de reproducción/radio) que quiera reproducir.

Objetivo	Funcionamiento
Saltar una pista	Presione ◀◀ o ▶▶ .
Busque una pista en una lista	<ol style="list-style-type: none"> 1 Mantenga presionado ▲ para mostrar la lista. 2 Gire el dial M.C. para seleccionar la categoría deseada y presione para confirmar. 3 Gire el dial M.C. para seleccionar el archivo deseado y presione para confirmar. Se inicia la reproducción.
Pausa/reanudar reproducción	Presione 4/PAUSE .
Pulgar arriba (solo para radio)	Presione 1/ ^ .
Pulgar abajo (solo para radio)	Presione 2/ v .

Objetivo	Funcionamiento
Reproducción aleatoria (solo para pista/ álbum/artista/lista de reproducción)	Presione 5 /  .
Reproducción repetida (solo para pista/ álbum/artista/lista de reproducción)	Presione 6 /  .
Inicia un canal de radio basado en la canción que se está reproduciendo.	<ol style="list-style-type: none"> 1 Mantenga presionado 5 /  para iniciar una radio. 2 Presione el dial M.C.. <ul style="list-style-type: none"> • Es posible que esta función no esté disponible, según la canción seleccionada.

NOTA

Es posible que no pueda operar algunas funciones de Spotify en esta unidad.

Uso de Pioneer Smart Sync/APP

Pioneer Smart Sync es la aplicación que le ofrece de manera inteligente mapas, mensajes y música, todo en el vehículo.

Puede operar la unidad desde la Pioneer Smart Sync instalada en un dispositivo iPhone/Android. En algunas ocasiones, puede controlar los aspectos de la aplicación, como la selección de origen, la pausa, etc. usando la unidad.

Para obtener más detalles sobre las funciones disponibles de la aplicación, consulte la ayuda de la aplicación.

NOTA

El origen APP no está disponible si no se ha realizado la conexión de Pioneer Smart Sync, o bien [USB MTP] está establecido en [ON] en los ajustes de SYSTEM (página 32).

ADVERTENCIA

No intente operar la aplicación mientras conduce. Asegúrese de orillarse y estacionar el vehículo en un lugar seguro antes de intentar usar los controles de la aplicación.

Para usuarios de iPhone

Esta función es compatible con iOS 10.3 o posterior.

Puede descargar la Pioneer Smart Sync en iTunes App Store.



Para usuarios de dispositivos Android

Para conexiones Bluetooth, esta función es compatible con dispositivos que tengan instalado el sistema operativo Android 5.0 o posterior.

Para conexiones USB, esta función es compatible con un teléfono que funcione con Android 5.0 o posterior hasta 7.1.2, y también admite AOA (Android Open Accessory) 2.0. Sin embargo, la compatibilidad depende del teléfono.

Puede descargar la Pioneer Smart Sync en Google Play.



NOTA

Algunos dispositivos Android conectados a través de AOA 2.0 podrían no funcionar correctamente o emitir sonidos debido a su propio diseño de software, sin importar la versión del sistema operativo.

¿Qué tipo de función tiene la aplicación?

Promover el uso de la unidad

La interfaz de la unidad puede evolucionar usando el dispositivo iPhone/Android.

Imagen (ejemplo):

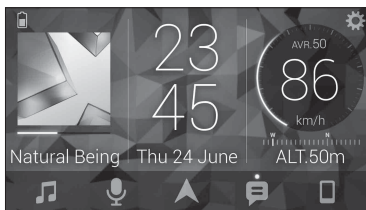

Ejemplos:

- Seleccionar un origen de la unidad
- Escuchar música en el dispositivo iPhone/Android
- Controlar el campo de sonido de manera intuitiva
- Ajustar el color de iluminación (solo para DEH-X5000BT)
- Controlar el dispositivo Bluetooth conectado

Ampliar las funciones de la unidad usando la aplicación

Las siguientes funciones, que no están disponibles en la unidad por sí sola, están disponibles con una conexión Pioneer Smart Sync.

Elemento del menú (ejemplo)	Descripción
Usar una aplicación de navegación	Puede especificar e iniciar la aplicación de navegación instalada en el dispositivo.
Lectura de mensajes	Puede leer mensajes recibidos de las aplicaciones instaladas en el dispositivo.
Ajuste del EQ de 31 bandas	Puede seleccionar una banda de ecualización del ecualizador gráfico de 31 bandas (13 bandas para no usar la conexión Pioneer Smart Sync).
Supersonido "Todoroki"	Puede aumentar el nivel de bajos de forma más dinámica que cuando no usa la conexión Pioneer Smart Sync.
Fácil ajuste de sonido	Puede seleccionar el tipo de vehículo para realizar cualquier tipo de ajuste de alineación de manera sencilla.
Ajuste del tema (solo para DEH-X5000BT)	Puede definir el papel tapiz y el color del tema (pantalla/teclas/caracteres) de una sola vez.

NOTAS

- Algunas funciones pueden estar restringidas según las condiciones de conexión con la aplicación.
- La configuración de 31 bandas de EQ se convierte a 13 bandas cuando se usa una fuente de música de este producto.

SUGERENCIA

Se recomienda ingresar el término de búsqueda "Pioneer Smart Sync" en el campo de búsqueda para buscar la aplicación.

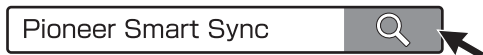

Realizar una conexión con Pioneer Smart Sync

- 1 Presione el dial M.C. para mostrar el menú principal.
- 2 Gire el dial M.C. para seleccionar [SYSTEM] y presione para confirmar.
- 3 Gire el dial M.C. para seleccionar [APP CONTROL] y luego presione para confirmar.

- 4 Gire el dial **M.C.** para seleccionar una de las opciones siguientes.
 - Seleccione [WIRED] para la conexión USB.
 - Seleccione [BLUETOOTH] para la conexión Bluetooth.
- 5 Gire el dial **M.C.** para seleccionar [AUTO APP CONN] y luego presione para confirmar.
- 6 Gire el dial **M.C.** para seleccionar [ON] y presione para confirmar.
- 7 Conecte la unidad al dispositivo móvil.
 - Dispositivo iPhone/Android mediante USB (página 11)
 - Dispositivo iPhone/Android mediante Bluetooth (página 13)Pioneer Smart Sync en el dispositivo se inicia automáticamente.

NOTA

Sin importar si los ajustes de [AUTO APP CONN] están establecidos en [ON] o [OFF], también puede realizar lo siguiente para iniciar Pioneer Smart Sync.

- Para los dispositivos distintos de un dispositivo Android conectado por USB, presione **SRC/OFF** para seleccionar cualquier origen y mantenga presionado el dial **M.C.**.
- Para iPhone, inicie Pioneer Smart Sync en el dispositivo móvil.

NOTAS

- Al conectar un dispositivo móvil distinto a un iPhone/dispositivo Android, es posible que no funcione correctamente según su dispositivo móvil.
- Si todavía no ha instalado Pioneer Smart Sync en su iPhone/dispositivo Android, aparecerá un mensaje que le pedirá que instale la aplicación en su iPhone/dispositivo Android (excepto el dispositivo Android conectado por Bluetooth). Seleccione [OFF] en [AUTO APP CONN] para quitar el mensaje (página 32).

Escuchar música en el dispositivo

- 1 Presione **SRC/OFF** para seleccionar [APP].

Cómo usar la función de karaoke

ADVERTENCIA

- Nunca se debe usar un micrófono mientras se conduce un vehículo. Hacer esto puede provocar accidentes.
- Evite dejar un micrófono por descuido para prevenir un accidente.

⚠ PRECAUCIÓN

Puede ser sumamente peligroso que el cable del micrófono se enrolle en la columna de dirección o la palanca de cambios, ya que esto puede provocar un accidente. Asegúrese de instalar el micrófono de modo que no obstruya la conducción.

NOTAS

- Use un micrófono disponible en comercios y no el micrófono proporcionado.
- Esta función no está disponible cuando la fuente seleccionada es la siguiente.
 - RADIO
 - AUX IN

1 Inserte la miniclavija estéreo de su micrófono en la toma de entrada AUX.

2 Presione el dial M.C. para mostrar el menú principal.

3 Gire el dial M.C. para seleccionar [MICROPHONE].

4 Presione el dial M.C. para seleccionar [ON].

Cuando el modo de karaoke está activado, se silenciará la unidad. Modifique el volumen del micrófono en el ajuste [MIC VOL].

Cómo ajustar el volumen del micrófono

1 Presione el dial M.C. para mostrar el menú principal.

2 Gire el dial M.C. para seleccionar [MICROPHONE] y luego presione para confirmar.

3 Gire el dial M.C. para seleccionar [MIC VOL].

4 Gire el dial M.C. para ajustar el nivel de volumen.

NOTA

Si escucha “aullidos” cuando usa el micrófono, manténgalo lejos del altavoz o disminuya el volumen del micrófono.

Para reducir el nivel de las voces en una canción

1 Presione el dial M.C. para mostrar el menú principal.

2 Gire el dial M.C. para seleccionar [MICROPHONE] y luego presione para confirmar.

3 Gire el dial M.C. para seleccionar [VOCAL].

4 Presione el dial M.C. para seleccionar [OFF].

NOTA

Según las condiciones de grabación de las canciones, es posible que el nivel de las voces no se reduzca de manera eficaz.

Ajustes de audio

También puede realizar varias modificaciones en los ajustes de AUDIO (página 27).

Ajustar el valor de frecuencia de corte y el valor de la pendiente

Puede ajustar el valor de frecuencia de corte y el valor de la pendiente de cada altavoz. Se pueden ajustar los siguientes altavoces.

[FRONT], [REAR], [SUBWOOFER]

NOTA

[SUBWOOFER] solo se puede seleccionar cuando se selecciona [ON] en [SUBWOOFER] (página 28).

- 1 Presione el dial **M.C.** para mostrar el menú principal.
- 2 Gire el dial **M.C.** para seleccionar [AUDIO] y presione para confirmar.
- 3 Gire el dial **M.C.** para seleccionar [CROSSOVER] y presione para confirmar.
- 4 Gire el dial **M.C.** para seleccionar la unidad de altavoz (filtro) que va a ajustar y presione para confirmar.
- 5 Gire el dial **M.C.** para seleccionar [HPF] o [LPF] según la unidad de altavoz (filtro) y presione para confirmar.
- 6 Gire el dial **M.C.** para seleccionar una frecuencia de corte adecuada para la unidad de altavoz (filtro) seleccionada en el paso 4 y presione para confirmar.
De [25HZ] a [250HZ]
- 7 Gire el dial **M.C.** para seleccionar una pendiente adecuada para la unidad de altavoz (filtro) seleccionada en el paso 4.
De [-6] a [-24] (si elige [FRONT] o [REAR])
De [-6] a [-36] (si selecciona [SUBWOOFER])

Ajustes

Puede ajustar distintos valores de configuración en el menú principal.

- 1 Presione el dial **M.C.** para mostrar el menú principal.

- 2** Gire el dial **M.C.** para seleccionar una de las categorías siguientes y presione para confirmar.
- Ajustes de FUNCTION (página 26)
 - Ajustes de AUDIO (página 27)
 - Ajustes de SYSTEM (página 30)
 - Ajustes de ILLUMINATION (página 33)
 - Ajustes de MIXTRAX (página 34)
 - Ajustes de MICROPHONE (página 36)
- 3** Gire el dial **M.C.** para seleccionar las opciones y presione para confirmar.

Ajustes de FUNCTION

Los elementos del menú varían según el origen.

Elemento del menú	Descripción
BSM <input type="button" value="RADIO"/>	Almacena automáticamente las seis estaciones con mejor recepción en los botones de números (de 1/∧ a 6/↻).
REGIONAL <input type="button" value="RADIO"/> [ON], [OFF]	Limita la recepción a los programas regionales específicos cuando tiene seleccionado AF (búsqueda de frecuencias alternativas). (Disponible solo cuando se selecciona una banda de FM.)
LOCAL <input type="button" value="RADIO"/> FM: [OFF], [LV1], [LV2], [LV3], [LV4] AM: [OFF], [LV1], [LV2]	Restringe la estación de sintonización según la intensidad de la señal.
TA <input type="button" value="RADIO"/> [ON], [OFF]	Recibe la información de tráfico actual si está disponible. (Disponible solo cuando se selecciona una banda de FM.)
AF <input type="button" value="RADIO"/> [ON], [OFF]	Permite que la unidad vuelva a sintonizar otra frecuencia que emite la misma estación. (Disponible solo cuando se selecciona una banda de FM.)

Elemento del menú	Descripción
NEWS RADIO [ON], [OFF]	Interrumpe el origen seleccionado actualmente por nuevos programas. (Disponible solo cuando se selecciona una banda de FM.)
ALARM RADIO [ON], [OFF]	Interrumpe el origen seleccionado actualmente por anuncios de emergencia. Seleccione [OFF] para desactivar esta función.
SEEK RADIO [MAN], [PCH]	Asigna los botones ◀◀ o ▶▶ para buscar estaciones una a una (sintonización manual) o selecciona una estación de los canales predefinidos.
SAVE SPOTIFY	Almacene la información sobre la canción que se está reproduciendo en la lista de música de Spotify.
UNSAVE SPOTIFY	Quite la información de la canción almacenada en [SAVE].
SEL DEVICE iPhone BT AUDIO SPOTIFY	Conecte un dispositivo Bluetooth de la lista.
PLAY BT AUDIO	Comienza la reproducción.
STOP BT AUDIO	Detiene la reproducción.

Ajustes de AUDIO

NOTA

[CHK APP SETTG.] puede aparecer cuando el ajuste se establece desde Pioneer Smart Sync.

Elemento del menú	Descripción
EQ SETTING	<p>Seleccione o personalice la curva del ecualizador.</p> <ul style="list-style-type: none"> • Cuando seleccione un ajuste, excepto [CUSTOM1], [CUSTOM2] y [SET BY APP], para personalizar la curva del ecualizador puede mantener presionado el dial M.C. y almacenar la curva de ecualizador personalizada en [CUSTOM1].
<p>[SUPER BASS], [POWERFUL], [DYNAMIC], [NATURAL], [VOCAL], [VIVID], [SET BY APP]*, [CUSTOM1], [CUSTOM2], [FLAT] * [SET BY APP] se visualiza cuando la curva del ecualizador predeterminada que no está disponible en la unidad ha sido ajustada desde Pioneer Smart Sync.</p>	
<p>Selecciona una banda y un nivel de ecualización para una mayor personalización. Banda de ecualizador: de [50HZ] a [12.5KHZ] Nivel de ecualizador: de [-6] a [+6]</p>	
FADER*1	<p>Ajusta el balance de los altavoces delanteros y traseros.</p>
BALANCE	<p>Ajusta el balance de los altavoces izquierdos y derechos.</p>
SUBWOOFER	<p>Establecido en [ON] al usar un altavoz subwoofer.</p>
[ON], [OFF]	
SUBWOOFER*2	<p>Selecciona la fase del subwoofer.</p>
[NOR], [REV]	
SPEAKER LEVEL	<p>Seleccione una unidad de altavoz (filtro) y ajuste el nivel de salida.</p> <ul style="list-style-type: none"> • Cada valor que haya ajustado cambia cuando cambia el ajuste [POSITION] (página 29).
<p>Tipos de altavoz: [FRONT L], [FRONT R], [REAR L], [REAR R], [SUBWOOFER] Nivel de salida: de [-24] a [10]</p>	

Elemento del menú	Descripción
CROSSOVER	<p>Seleccione una unidad de altavoz (filtro) para ajustar la frecuencia de corte HPF o LPF y la pendiente de cada unidad de altavoz. Para obtener información sobre el ajuste [CROSSOVER], consulte página 25.</p>
POSITION	<p>Seleccione una posición de audición para ajustar automáticamente los niveles de salida de los altavoces y agregue un tiempo de demora que corresponda al número y a las ubicaciones de los asientos ocupados.</p>
TIME ALGNMNT	<p>[INITIAL], [OFF], [CUSTOM]</p> <p>Seleccione un tipo de altavoz y ajuste la distancia del altavoz para una mayor personalización en [CUSTOM].</p> <p>Tipos de altavoz: [FRONT L], [FRONT R], [REAR L], [REAR R], [SUBWOOFER]</p> <p>Distancia del altavoz (cm): de [350] a [0.0]</p> <p>Seleccione o personalice el ajuste de alineación de tiempo para que refleje la distancia entre la posición de quien escucha y cada altavoz.</p> <ul style="list-style-type: none"> • Seleccione [INITIAL] para inicializar el valor del ajuste. • Seleccione [OFF] para restablecer todos los valores de los ajustes a 0. • El ajuste [CUSTOM] está disponible cuando [FRONT LEFT] o [FRONT RIGHT] está seleccionado en [POSITION] (página 29). • El ajuste [CUSTOM] no está disponible cuando [OFF] está seleccionado en [SUBWOOFER] (página 28).
SAVE SETTINGS	<p>[YES], [NO]</p> <p>Guarda para recuperar más tarde los siguientes ajustes de sonido en sus valores actuales: [CROSSOVER], [SPEAKER LEVEL], [EQ SETTING], [POSITION], [TIME ALGNMNT], [D.BASS], [SUBWOOFER].</p> <ul style="list-style-type: none"> • El ajuste que puede guardarse difiere cuando se establece una conexión Pioneer Smart Sync.
LOAD SETTINGS	<p>Carga los ajustes de sonido cuando ya haya realizado [SAVE SETTINGS].</p>

Elemento del menú	Descripción
D.BASS (Potenciador dinámico de graves/Club Sound Bass)	
[OFF], [LOW], [HI]	Intensifique el nivel de graves de forma dinámica para dar un efecto de subwoofer al sistema.
LOUDNESS	
[OFF], [LOW], [MID], [HI]	Compensa deficiencias para lograr un sonido claro a volumen bajo.
SLA	
De [+4] a [-4]	Ajusta el nivel de volumen de cada origen, excepto FM. Cada una de las combinaciones siguientes se define en los mismos ajustes automáticamente. <ul style="list-style-type: none"> • Al establecer una conexión USB, establezca USB, iPhone, APP y SPOTIFY. • Al establecer una conexión Bluetooth, establezca BT AUDIO, iPhone, APP y SPOTIFY.
S.RTRV	
[1] (eficaz para tasas de compresión bajas) [2] (eficaz para tasas de compresión altas) [OFF]	Mejora el audio comprimido y restaura el sonido óptimo. <ul style="list-style-type: none"> • El ajuste no está disponible cuando [OFF] está seleccionado en [VOCAL] en los ajustes de MICROPHONE (página 36).

*1 No está disponible cuando [SUB.W/SUB.W] está seleccionado en [SP-P/O MODE] en los ajustes de INITIAL (página 9).

*2 No está disponible cuando [REAR/REAR] está seleccionado en [SP-P/O MODE] en los ajustes de INITIAL (página 9).

Ajustes de SYSTEM

También puede acceder a estos menús cuando la unidad está apagada.

Elemento del menú	Descripción
LANGUAGE	
[ENG](Inglés), [ESP](Español)	Seleccione el idioma en el que aparecerá la información de texto de un archivo de audio comprimido.
CLOCK SET	
[12H], [24H]	Ajuste el reloj (página 8). <ul style="list-style-type: none"> • Este ajuste no está disponible cuando se hace una conexión Pioneer Smart Sync.

Elemento del menú	Descripción
SCROLL SET	
[ONCE], [LOOP], [OFF]	Seleccione la forma en la que desea desplazar el texto en la pantalla.
BEEP TONE	
[ON], [OFF]	Se puede oír un sonido cuando se presiona cualquier botón. Seleccione [OFF] para desactivar esta función.
INFO DISPLAY	
[SOURCE/SPEANA], [CLOCK/SPEANA], [SRC/LIVE FX], [CLOCK/LIVE FX], [SOURCE], [SPEANA], [OFF]	Muestra el elemento en la pantalla de información secundaria. <ul style="list-style-type: none"> • Cuando [SOURCE/SPEANA] o [CLOCK/SPEANA] está seleccionado, muestra la antena en lugar del analizador de espectro en la fuente de radio.
AUTO PI	
[ON], [OFF]	Busca una estación diferente con la misma programación, incluso si usa una estación predefinida.
AUX	
[ON], [OFF]	Se define en [ON] cuando se utiliza un dispositivo auxiliar conectado a la unidad. <ul style="list-style-type: none"> • El ajuste no está disponible cuando [ON] está seleccionado en [MICROPHONE] en los ajustes de MICROPHONE (página 36).
BT AUDIO	
[ON], [OFF]	Active/desactive la señal Bluetooth.
SPOTIFY	
[ON], [OFF]	Se define en [ON] cuando se usa la función Spotify.
BT MEM CLEAR	
[YES], [NO]	Borra los datos de dispositivos Bluetooth (lista de dispositivos, código PIN, historial de llamadas, libreta telefónica, números telefónicos predefinidos) almacenados en la unidad. [CLEARED] aparece cuando los datos se eliminan satisfactoriamente.

Elemento del menú	Descripción
APP CONTROL	
[WIRED], [BLUETOOTH]	Seleccione el método de conexión apropiado según su dispositivo. Para obtener información sobre las conexiones para cada dispositivo, consulte página 32.
USB MTP	
[ON], [OFF]	Se ajusta en [ON] cuando se usa la conexión MTP. Los orígenes siguientes no están disponible cuando el ajuste está establecido en [ON]. • APP, SPOTIFY, iPhone y USB (AOA)
AUTO APP CONN	
[ON], [OFF]	Seleccione [ON] para iniciar automáticamente Pioneer Smart Sync cuando haya un iPhone/ dispositivo Android conectado a la unidad.
S.REMOTE*1*2	
[OFF], [PIONEER], [PRESET]	Seleccione [PIONEER] o [PRESET] según su control remoto cableado.
USB AUTO	
[ON], [OFF]	Seleccione [ON] para cambiar automáticamente al origen USB cuando haya un dispositivo USB/ iPhone conectado a la unidad. Seleccione [OFF] cuando un dispositivo USB/ iPhone esté conectado a la unidad solo para cargarlo.

*1 Es posible que esta función no se active correctamente, según su automóvil. En cuyo caso, pida asistencia al concesionario o a un centro de servicio PIONEER autorizado.

*2 Utilice un arnés para cables disponible en el mercado para cada modelo de vehículo cuando el modo [PRESET] esté activado, y utilice un adaptador disponible en el mercado cuando esté en [PIONEER].

Información sobre las conexiones para cada dispositivo

Los orígenes disponibles difieren según el valor de los ajustes.

Ajuste [APP CONTROL] de acuerdo con la tabla para el origen que desee usar.

Para obtener información sobre la conexión Pioneer Smart Sync, consulte página 20.

Cuando NO se realiza la conexión Pioneer Smart Sync

Valor de ajuste	Dispositivo	Orígenes disponibles
[WIRED]	iPhone	iPhone, SPOTIFY
	Android	USB (AOA)

Valor de ajuste	Dispositivo	Orígenes disponibles
[BLUETOOTH]	iPhone	iPhone, SPOTIFY
	Android	SPOTIFY

Cuando se realiza la conexión Pioneer Smart Sync

Valor de ajuste	Dispositivo	Orígenes disponibles
[WIRED]	iPhone	APP, SPOTIFY
	Android	APP
[BLUETOOTH]	iPhone	APP, SPOTIFY
	Android	APP, SPOTIFY

Ajustes de ILLUMINATION

Elemento del menú	Descripción
COLOR (solo para DEH-X5000BT) [KEY COLOR], [DISP COLOR], [BOTH COLOR]	<p>Seleccione el color para las teclas o la pantalla de la unidad a partir de los 12 colores predefinidos, [SCAN] o [CUSTOM]*.</p> <ul style="list-style-type: none"> • [SCAN]: Pasa automáticamente por una variedad de colores. • [CUSTOM]*: <ol style="list-style-type: none"> 1 Mantenga presionado el dial M.C. hasta que aparezca la pantalla de ajuste del color. 2 Ajuste el color primario (R (rojo)/G (verde)/B (azul)) y el nivel de brillo (de [0] a [60]). No puede seleccionar un nivel por debajo de 10 para R (rojo), G (verde), B (azul) a la vez. También puede personalizar los colores predefinidos. Seleccione uno de los colores predefinidos y mantenga presionado el dial M.C. hasta que aparezca la pantalla de ajuste del color. <p>* El ajuste de CUSTOM solo está disponible para [KEY COLOR] y [DISP COLOR].</p>
DIM SETTING [SYNC ILLUMI]*, [SYNC CLOCK], [MANUAL]	<p>Seleccione la forma en la que desea cambiar el brillo de la pantalla.</p> <p>* Solo para DEH-X5000BT</p>

Elemento del menú	Descripción
BRIGHTNESS (solo para DEH-X5000BT) [KEY], [DISP]	Seleccione el brillo para las teclas o la pantalla de la unidad entre [1] y [10]. Los rangos de ajuste disponibles difieren según [DIM SETTING].
BRIGHTNESS (solo para DEH-S4250BT) De [1] a [10]	Cambia el brillo de la pantalla. Los rangos de ajuste disponibles difieren según [DIM SETTING].
PHONE COLOR (solo para DEH-X5000BT)	Seleccione el color de las teclas para cuando recibe una llamada.
[FLASHING]	Aplica el color definido por [KEY COLOR]. • El efecto de iluminación difiere según la selección de [ON] o [OFF] en [ILLUMI FX].
De [FLASH FX1] a [FLASH FX6]	Pasa automáticamente por una variedad de colores.
[OFF]	El color de las teclas no cambia.
ILLUMI FX (solo para DEH-X5000BT) [ON], [OFF]	El efecto lumínico se puede ver cuando: – hay una llamada entrante cuando [FLASHING] está seleccionado en [PHONE COLOR] – está haciendo una llamada telefónica – el mensaje recibido en el dispositivo se lee cuando se estableció una conexión Pioneer Smart Sync – se inserta/expulsa un CD – el panel frontal está colocado. El efecto lumínico se activará cuando se encienda/apague la corriente de ACC, independientemente de este ajuste.

Ajustes de MIXTRAX

Elemento del menú	Descripción
SHORT PLAYBCK [1.0 MIN], [1.5 MIN], [2.0 MIN], [2.5 MIN], [3.0 MIN], [OFF]	Seleccione la duración de la reproducción.

Elemento del menú	Descripción
FLASH AREA (solo para DEH-X5000BT) [KEY/DISPLAY], [KEY], [OFF]	Seleccione el área del efecto lumínico. Cuando [OFF] está seleccionado, la definición de color en los ajustes de ILLUMINATION (página 33) se usa como color de pantalla.
FLASH PATTERN (solo para DEH-X5000BT)	
De [SOUND LEVEL 1] a [SOUND LEVEL 6]	Cambia el efecto lumínico según el nivel de sonido y de graves. El patrón intermitente cambia según el nivel de sonido.
De [LOW PASS 1] a [LOW PASS 6]	El patrón intermitente cambia según el nivel de graves.
[RANDOM1]	El patrón intermitente cambia al azar según el modo de nivel de sonido y el modo de paso bajo.
[RANDOM2]	El patrón intermitente cambia al azar según el modo de nivel de sonido.
[RANDOM3]	El patrón intermitente cambia al azar según el modo de paso bajo.
MIX PATTERN (solo para DEH-S4250BT)	
[SOUND LEVEL]	Cambia los efectos especiales MIXTRAX según el nivel de audio. El patrón de mezcla cambia según el nivel de sonido.
[LOW PASS]	El patrón de mezcla cambia según el nivel de graves.
[RANDOM]	El patrón de mezcla cambia al azar según el modo de nivel de sonido y el modo de paso bajo.
DISPLAY FX	
[ON], [OFF]	Active/desactive los efectos especiales MIXTRAX.
CUT IN FX	
[ON], [OFF]	Active/desactive los efectos sonoros MIXTRAX mientras cambia las pistas manualmente.

Ajustes de MICROPHONE

Elemento del menú	Descripción
MICROPHONE [ON], [OFF]	Se define en [ON] cuando se usa la función de karaoke.
MIC VOL	Ajuste el volumen del micrófono.
VOCAL [ON], [OFF]	Establezca en [OFF] al reducir el nivel de las voces en una canción.

Información adicional

Solución de problemas

La pantalla vuelve automáticamente a la pantalla normal.

- No se ha efectuado ninguna operación en 30 segundos aproximadamente.
- Realice una operación.

El rango de repetición de reproducción cambia inesperadamente.

- Según el rango de repetición de reproducción, el rango seleccionado puede cambiar cuando selecciona otra carpeta o pista, o cuando adelanta/atrasa.
- Vuelva a seleccionar el rango de repetición de reproducción.

No se reproduce una subcarpeta.

- Las subcarpetas no se reproducen cuando [FLD] (repetición de carpeta) está seleccionado.
- Seleccione otro rango de repetición de reproducción.

El sonido es intermitente.

- Utiliza un dispositivo, como un teléfono celular, que puede causar interferencia audible.
- Aleje de la unidad los dispositivos eléctricos que puedan causar interferencia.

El sonido del origen de audio Bluetooth no se reproduce.

- Hay una llamada en curso en un teléfono celular conectado por Bluetooth.
- El sonido se reproducirá cuando finalice la llamada.
- Se está utilizando un teléfono celular conectado por Bluetooth.

- Deje de usar el teléfono celular.
- La conexión entre la unidad y el teléfono celular no se estableció correctamente después de una llamada hecha por un teléfono celular conectado por Bluetooth.
- Vuelva a establecer la conexión Bluetooth entre la unidad y el teléfono celular.

Mensajes de error

Comunes

AMP ERROR

- Esta unidad no funciona o la conexión con los altavoces es incorrecta.
- El circuito de protección está activado.
- Compruebe la conexión de los altavoces.
- Gire la llave de encendido a la posición OFF y nuevamente a ON. Si el mensaje se mantiene, pida asistencia al concesionario o a un centro de servicio Pioneer autorizado.

NO XXXX (NO TITLE, por ejemplo)

- No hay información de texto incorporada.
- Cambie la pantalla o reproduzca otra pista/archivo.

Reproductor de CD

ERROR-07, 11, 12, 17, 30

- El disco está sucio.
- Limpie el disco.
- El disco está rayado.
- Sustituya el disco.

ERROR-07, 10, 11, 12, 15, 17, 30, A0

- Hay un error eléctrico o mecánico.

- Gire la llave de encendido a la posición OFF y nuevamente a ON, y vuelva al reproductor de CD.

ERROR-15

- El disco que introdujo está vacío.
- Sustituya el disco.

ERROR-23

- El formato del CD no es compatible.
- Sustituya el disco.

FORMAT READ

- En ocasiones, hay una demora entre el comienzo de la reproducción y el momento en que empieza a oír el sonido.
- Espere hasta que desaparezca el mensaje y oiga el sonido.

NO AUDIO

- El disco que introdujo no contiene archivos que se puedan reproducir.
- Sustituya el disco.

SKIPPED

- El disco que introdujo contiene archivos con protección DRM.
- Se omiten los archivos protegidos.

PROTECT

- Todos los archivos del disco que introdujo están protegidos por DRM.
- Sustituya el disco.

Dispositivo USB/iPhone**FORMAT READ**

- En ocasiones, hay una demora entre el comienzo de la reproducción y el momento en que empieza a oír el sonido.
- Espere hasta que desaparezca el mensaje y oiga el sonido.

NO AUDIO

- No hay canciones.

- Transfiera los archivos de audio al dispositivo USB y conéctelo.

- El dispositivo USB conectado tiene activada la seguridad.
- Siga las instrucciones del dispositivo USB para desactivar la seguridad.

SKIPPED

- El dispositivo USB conectado contiene archivos con protección DRM.
- Se omiten los archivos protegidos.

PROTECT

- Todos los archivos del dispositivo USB conectado están protegidos por DRM.
- Sustituya el dispositivo USB.

N/A USB

- Esta unidad no admite el dispositivo USB conectado.
- Desconecte el dispositivo y sustitúyalo por un dispositivo USB compatible.

HUB ERROR

- El dispositivo USB conectado a través de concentradores USB no es compatible con esta unidad.
- Conecte el dispositivo USB directamente a la unidad usando un cable USB.

CHECK USB

- El conector USB o el cable USB están en cortocircuito.
- Compruebe que el conector USB o el cable USB no estén atrapados por algo o dañados.
- El dispositivo USB conectado consume por encima de la corriente máxima permitida.
- Desconecte el dispositivo USB y no lo use. Gire la llave de encendido a la posición OFF y nuevamente a ACC u ON. Conecte únicamente dispositivos USB aptos.

ERROR-19

- Error de comunicación.

- Realice una de las operaciones siguientes y vuelva al origen USB.
 - Desconecte el dispositivo USB.
 - Cambie a otro origen.
- Error del iPhone.
 - Desconecte el cable del iPhone. Una vez que aparezca el menú principal del iPhone, vuelva a conectar el iPhone y reinicielo.

ERROR-23

- El dispositivo USB no se formateó correctamente.
 - Formatee el dispositivo USB con FAT12, FAT16 o FAT32.

ERROR-16

- La versión de firmware del iPhone es antigua.
 - Actualice la versión del iPhone.
- Error del iPhone.
 - Desconecte el cable del iPhone. Una vez que aparezca el menú principal del iPhone, vuelva a conectar el iPhone y reinicielo.

STOP

- No hay canciones en la lista actual.
 - Seleccione una lista que contenga canciones.

NO BT DEVICE GO TO BT MENU TO REGISTER

- No se encontró ningún dispositivo Bluetooth.
 - Conecte la unidad y el iPhone mediante Bluetooth (página 13).

CONN. FAILED PRESS BAND KEY TO RETRY

- Error de conexión Bluetooth con iPhone.
 - Presione **BAND/↶** para volver a establecer una conexión.

DISCONNECTED PRESS BAND KEY TO RETRY

- Se perdió la conexión Bluetooth.

- Presione **BAND/↷** para volver a establecer una conexión.

Dispositivo Bluetooth**ERROR-10**

- Error de alimentación del módulo Bluetooth de la unidad.
 - Gire la llave de encendido a la posición OFF y nuevamente a ACC u ON.

APP**CONNECT APP**

- No se establece la conexión de Pioneer Smart Sync.
 - Realizar una conexión con Pioneer Smart Sync (página 20).

Spotify**NOT FOUND**

- La aplicación Spotify aún no comenzó a ejecutarse.
 - Inicie la aplicación Spotify.

NO BT DEVICE GO TO BT MENU TO REGISTER

- No se encontró ningún dispositivo Bluetooth.
 - Conecte la unidad y el dispositivo mediante Bluetooth (página 13).

CONN. FAILED PRESS BAND KEY TO RETRY

- Error de conexión Bluetooth.
 - Presione **BAND/↷** para volver a establecer una conexión.

CHECK APP PRESS BAND KEY TO RETRY

- Error de conexión a la aplicación Spotify.
 - Presione **BAND/↷** para volver a establecer una conexión.

DISCONNECTED PRESS BAND KEY TO RETRY

- Se perdió la conexión Bluetooth.

- Presione **BAND/**  para volver a establecer una conexión.

CHECK APP

- Se produjo un error desconocido (incluido un error de comunicación).
 - Siga las instrucciones que aparecen en pantalla.

Pautas de manipulación

Discos y reproductor

- Use solo discos que tengan alguno de los dos logotipos siguientes.



- Use discos de 12 cm.
- Use solo discos convencionales, totalmente circulares.
- Los tipos siguientes de discos no se pueden usar con esta unidad:
 - DualDiscs
 - Discos de 8 cm. Si intenta usar estos discos con un adaptador, es posible que la unidad tenga un mal funcionamiento.
 - Discos con formas extrañas
 - Discos que no sean CD
 - Discos dañados, incluidos discos partidos, astillados o deformados
 - Discos CD-R/RW que no se finalizaron
- No escriba ni use productos químicos en la superficie de los discos.
- Para limpiar un CD, pase un paño suave sobre el disco desde el centro hacia el borde.
- La condensación puede perjudicar temporalmente el rendimiento del reproductor. Déjelo descansar durante una hora aproximadamente para que se ajuste a una temperatura más cálida. Además, seque los discos húmedos con un paño suave.

- Cuando use discos con etiquetas imprimibles, compruebe las instrucciones y advertencias de los discos. Según los discos, es posible que no sea posible su introducción y expulsión. El uso de estos discos puede dañar el equipo.
- No pegue en los discos etiquetas disponibles en el mercado ni otros materiales.
 - Los discos se pueden deformar, por lo que sería imposible su reproducción.
 - Las etiquetas pueden despegarse durante la reproducción y evitar la expulsión de los discos, lo que dañaría el equipo.

Dispositivo de almacenamiento USB

- No se admiten las conexiones a través de concentradores USB.
- Asegure el dispositivo de almacenamiento USB con firmeza antes de conducir. No deje caer el dispositivo de almacenamiento USB al piso, donde pueda quedar atascado bajo el pedal del freno o el acelerador.
- Según el dispositivo de almacenamiento USB, pueden producirse los problemas siguientes.
 - Las operaciones pueden variar.
 - Es posible que no se reconozca el dispositivo de almacenamiento.
 - Es posible que los archivos no se reproduzcan correctamente.
 - Es posible que el dispositivo provoque interferencia audible cuando escuche la radio.

iPhone

- No deje el iPhone en lugares con altas temperaturas.
- Asegure el iPhone con firmeza cuando conduzca. No deje caer el iPhone al piso, donde pueda quedar atascado bajo el pedal del freno o el acelerador.

- La unidad no mostrará los textos incompatibles guardados en el iPhone.

Compatibilidad de audio comprimido

- Solo se pueden mostrar los primeros 32 caracteres del nombre de archivo (incluida la extensión del archivo) o el nombre de la carpeta.
- Es posible que la unidad no funcione correctamente según la aplicación usada para codificar los archivos WMA.
- Puede existir un leve retraso al comienzo de la reproducción de archivos de audio que contienen datos de imagen, o archivos de audio almacenados en un dispositivo USB con varias jerarquías de carpeta.

PRECAUCIÓN

- Pioneer no puede garantizar la compatibilidad con todos los dispositivos de almacenamiento masivo USB y no asume responsabilidad por ninguna pérdida de datos en los reproductores multimedia, teléfonos inteligentes ni demás dispositivos mientras se use este producto.
- No deje los discos ni un dispositivo de almacenamiento USB en un lugar sometido a altas temperaturas.

Archivos WMA

Extensión de archivos	.wma
Velocidad de bits	De 48 kbps a 320 kbps (CBR), de 48 kbps a 384 kbps (VBR)
Frecuencia de muestreo	32 kHz, 44,1 kHz, 48 kHz
Windows Media™ Audio Professional, Lossless, transmisión de voz/DRM/transmisión con video	No compatible

Archivos MP3

Extensión de archivos	.mp3
Velocidad de bits	De 8 kbps a 320 kbps (CBR), VBR
Frecuencia de muestreo	De 8 kHz a 48 kHz (32 kHz, 44,1 kHz, 48 kHz para énfasis)
Versión de etiqueta ID3 compatible	1.0, 1.1, 2.2, 2.3, 2.4 (la versión de etiqueta ID3 2.x tiene prioridad sobre la versión 1.x.)
Lista de reproducción M3u	No compatible
MP3i (MP3 interactivo), mp3 PRO	No compatible

Archivos WAV

- Los formatos de archivo WAV no se pueden conectar mediante MTP.

Extensión de archivos	.wav
Bits de cuantificación	8 y 16 (LPCM)
Frecuencia de muestreo	De 16 kHz a 48 kHz (LPCM)

Archivos AAC

Formato compatible	AAC codificado por iTunes
Extensión de archivos	.m4a
Frecuencia de muestreo	De 11,025 kHz a 48 kHz
Velocidad de bits estéreo	De 16 kbps a 320 kbps, VBR
Apple Lossless	No compatible
Archivo AAC comprado en iTunes Store (extensión de archivo .m4p)	No compatible

Archivos FLAC

- Los formatos de archivo FLAC no se pueden conectar mediante MTP.

- Es posible que los archivos FLAC no puedan reproducirse, según el codificador.

Extensión de archivos	.flac, .fla
Frecuencia de muestreo	8/11,025/12/16/22,05/24/32/44,1/48/96 kHz
Velocidad de bits de cuantificación	8/16/24 bits
Modo de canal	1/2 canales

Disco

- Independientemente de la duración de la sección en blanco entre las canciones de la grabación original, los discos de audio comprimido se reproducen con una breve pausa entre las canciones.

Jerarquía de carpetas reproducible	Hasta ocho niveles (una jerarquía práctica tiene menos de dos niveles).
Carpetas reproducibles	Hasta 99
Archivos reproducibles	Hasta 999
Sistema de archivos	ISO 9660 nivel 1 y 2, Romeo, Joliet
Reproducción multisesión	Compatible
Transferencia de datos de escritura en paquetes	No compatible

Dispositivo USB

- Puede haber un leve retraso al comenzar a reproducir archivos de audio en un dispositivo de almacenamiento USB con varias jerarquías de carpetas.

Jerarquía de carpetas reproducible	Hasta ocho niveles (una jerarquía práctica tiene menos de dos niveles).
Carpetas reproducibles	Hasta 1 500

Archivos reproducibles	Hasta 15 000
Reproducción de archivos protegidos por derechos de autor	No compatible
Dispositivo USB particionado	Solo se puede reproducir la primera partición.

Compatibilidad con iPhone

Esta unidad es compatible con los modelos de iPhone siguientes. Es posible que las versiones anteriores no sean compatibles.

Fabricado para

- iPhone XR
- iPhone XS Max
- iPhone XS
- iPhone X
- iPhone 8
- iPhone 8 Plus
- iPhone 7
- iPhone 7 Plus
- iPhone SE
- iPhone 6s
- iPhone 6s Plus
- iPhone 6
- iPhone 6 Plus
- iPhone 5s
- Las operaciones pueden variar según la generación y/o la versión de software del iPhone.
- Los usuarios de iPhone con el conector Lightning® deben usar el cable de Lightning a USB (se suministra con el iPhone).
- Consulte los manuales del iPhone para obtener información sobre la compatibilidad de archivos/formatos.
- Audiolibro, Podcast: compatible

⚠ PRECAUCIÓN

Pioneer no acepta responsabilidad por la pérdida de datos en el iPhone, incluso si los datos se pierden mientras se usa la unidad.

Secuencia de archivos de audio

El usuario no puede asignar los números de carpeta y especificar las secuencias de reproducción con esta unidad. La secuencia de los archivos de audio depende del dispositivo conectado. Tenga en cuenta que no se pueden reproducir los archivos ocultos en un dispositivo USB.

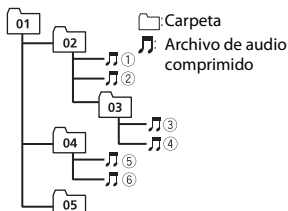
Ejemplo de una jerarquía

Level 1 Level 2 Level 3 Level 4

01 a 05: número de carpeta

① a ⑥: secuencia de reproducción

Copyright y marcas comerciales**Bluetooth**

La marca literal y los logotipos *Bluetooth*® son marcas registradas propiedad de Bluetooth SIG, Inc., y cualquier uso de dichas marcas por PIONEER CORPORATION se hace bajo licencia. Otras marcas y nombres comerciales son propiedad de sus respectivos propietarios.

iTunes

Apple e iTunes son marcas comerciales de Apple Inc., registradas en los EE.UU. y en otros países.

WMA

Windows Media es una marca registrada o una marca de fábrica de Microsoft Corporation en los Estados Unidos y/u otros países.

Este producto incluye tecnología propiedad de Microsoft Corporation, y no se puede usar ni distribuir sin una licencia de Microsoft Licensing, Inc.

FLAC

Copyright © 2000-2009 Josh Coalson

Copyright © 2011-2014 Xiph.Org

Foundation

La redistribución y el uso en formas de código fuente y binaria, con y sin modificaciones, se permiten siempre que se cumplan las condiciones siguientes:

- Las redistribuciones de código fuente deben conservar el aviso anterior de derechos de autor, esta lista de condiciones y el siguiente descargo de responsabilidad.
- Las redistribuciones en forma binaria deben reproducir el aviso anterior de derechos de autor, esta lista de condiciones y el siguiente descargo de responsabilidad y/o los demás materiales entregados con la distribución.
- No se podrán usar el nombre de Xiph.org Foundation ni los nombres de sus contribuyentes para avalar o promocionar productos generados a partir de este software sin el permiso específico previo por escrito.

LOS TITULARES DE LOS DERECHOS DE AUTOR Y LOS CONTRIBUYENTES ENTREGAN ESTE SOFTWARE "TAL CUAL", Y SE RECHAZAN LAS GARANTÍAS EXPRESAS O TÁCITAS, INCLUIDAS, ENTRE OTRAS, LAS GARANTÍAS IMPLÍCITAS DE COMERCIALIZACIÓN Y APTITUD PARA UN

FIN EN PARTICULAR EN NINGÚN CASO, LA FUNDACIÓN NI LOS CONTRIBUYENTES SERÁN RESPONSABLES POR DAÑOS DIRECTOS, INDIRECTOS, INCIDENTALS, ESPECIALES, EJEMPLARES O CONSECUENTES (INCLUIDA, ENTRE OTRAS, LA ADQUISICIÓN DE BIENES O SERVICIOS SUSTITUTOS; PÉRDIDA DE USO, DATOS O LUCRO CESANTE; NI INTERRUPCIÓN COMERCIAL) INDEPENDIEMENTE DE LA CAUSA O LA TEORÍA DE RESPONSABILIDAD, YA SE DEBA A OBLIGACIÓN CONTRACTUAL, EXTRA CONTRACTUAL O RESPONSABILIDAD ESTRICTA (SEA POR NEGLIGENCIA O NO) QUE SURJA EN ALGUNA MEDIDA POR EL USO DE ESTE SOFTWARE, INCLUSO SI SE HA ADVERTIDO DE LA POSIBILIDAD DE DICHO DAÑO.

iPhone y Lightning

El uso de la insignia Made for Apple significa que un accesorio se diseñó para conectarlo específicamente a los productos Apple identificados por la insignia, y que el desarrollador certificado que cumple con las normas de rendimiento de Apple. Apple no es responsable del funcionamiento de este dispositivo o de su cumplimiento con la seguridad y las normas regulatorias. Observe que el uso de este accesorio con un producto Apple podría afectar al rendimiento inalámbrico. iPhone y Lightning son marcas comerciales de Apple Inc., registradas en los EE. UU. y en otro países.

Siri®

Funciona con Siri a través del micrófono.

Google™, Google Play, Android

Google, Google Play y Android son marcas comerciales de Google LLC.

MIXTRAX

MIXTRAX es una marca comercial de PIONEER CORPORATION.

Spotify®

SPOTIFY y el logotipo de Spotify son marcas comerciales registradas de Spotify AB. Es necesario tener dispositivos digitales móviles compatibles y una suscripción premium, cuando estén disponibles, consulte <https://www.spotify.com>.

T-Kernel 2.0

Este producto usa el código fuente de T-Kernel 2.0 bajo T-License 2.0 otorgada por T-Engine Forum (www.tron.org).

MP3

Copyright (C) 1998-2009 PacketVideo

Bajo licencia de Apache, versión 2.0 (la "Licencia"); no puede usar este archivo a menos que cumpla con la licencia. Puede obtener una copia de la licencia en

<http://www.apache.org/licenses/LICENSE-2.0>

A menos que lo solicite la ley o esté acordado por escrito, el software distribuido bajo la Licencia se distribuye A BASE "TAL COMO ES", SIN GARANTÍAS NI CONDICIONES DE NINGÚN TIPO, expresas o implícitas.

Consulte la Licencia para conocer los permisos específicos del idioma y las limitaciones bajo la Licencia.

Especificaciones

Generalidades

Fuente de alimentación nominal: 14,4 V cc
(rango de tensión posible: de 12,0 V a 14,4 V cc)

Sistema de conexión a tierra: tipo negativo
Consumo máximo de corriente: 10,0 A

Dimensiones (An. x Al. x Prof.):

DIN

Bastidor: 178 mm x 50 mm x 165 mm

Cara anterior: 188 mm × 58 mm × 17 mm

D

Bastidor: 178 mm × 50 mm × 165 mm

Cara anterior: 170 mm × 46 mm × 17 mm

Peso: 1 kg

Audio

Salida de potencia máxima:

- 50 W × 4 canales/4 Ω (si no se utiliza el subwoofer)
- 50 W × 2 ch/4 Ω + 70 W × 1 ch/2 Ω (para subwoofer)

Salida de potencia continua:

22 W × 4 (de 50 Hz a 15 000 Hz, 5 % THD, 4 Ω de carga, ambos canales activados)

Impedancia de carga: 4 Ω (posible entre 4 y 8 Ω (2 Ω para 1 canal))

Nivel de salida máxima preamplificada: 2,0 V

Ecuador (ecualizador gráfico de 13 bandas):

Frecuencia: 50 Hz/80 Hz/125 Hz/200 Hz/315 Hz/500 Hz/800 Hz/1,25 kHz/2 kHz/3,15 kHz/5 kHz/8 kHz/12,5 kHz
Ganancia: ±12 dB (incrementos de 2 dB)

Filtro de paso alto:

Frecuencia: 25 Hz/31,5 Hz/40 Hz/50 Hz/63 Hz/80 Hz/100 Hz/125 Hz/160 Hz/200 Hz/250 Hz

Pendiente: -6 dB/oct, -12 dB/oct, -18 dB/oct, -24 dB/oct, OFF

Subwoofer/salida de paso alto:

Frecuencia: 25 Hz/31,5 Hz/40 Hz/50 Hz/63 Hz/80 Hz/100 Hz/125 Hz/160 Hz/200 Hz/250 Hz

Pendiente: -6 dB/oct, -12 dB/oct, -18 dB/oct, -24 dB/oct, -30 dB/oct, -36 dB/oct, OFF

Fase: normal/inversa

Nivel del altavoz:

de +10 dB a -24 dB (incrementos de 1 dB)

Alineación temporal:
de 0 cm a 350 cm (2,5 cm/incremento)

Reproductor de CD

Sistema: sistema de audio de disco compacto

Discos utilizables: discos compactos

Relación señal/ruido: 94 dB (1 kHz) (red IEC-A)

Cantidad de canales: 2 (estéreo)

Formato de decodificación de MP3: MPEG-1 y 2 Audio Layer 3

WMA formato de decodificación: Ver. 7, 8, 9, 9.1, 9.2 (audio de 2 ch)

Formato de decodificación de AAC: MPEG-4 AAC (solo codificado por iTunes) (versión 10.6 y anterior)

Formato de señal WAV: Linear PCM (sin comprimir)

USB

Especificación del estándar USB: USB 2.0 velocidad máxima

Consumo máximo de corriente: 1,5 A

USB Protocolo:

MSC (clase de almacenamiento masivo)

MTP (Media Transfer Protocol)

AOA (Android Open Accessory) 2.0

Sistema de archivos: FAT12, FAT16, FAT32

Formato de decodificación de MP3: MPEG-1 y 2 Audio Layer 3

WMA formato de decodificación: Ver. 7, 8, 9, 9.1, 9.2 (audio de 2 ch)

Formato de decodificación de AAC: MPEG-4 AAC (solo codificado por iTunes) (versión 10.6 y anterior)

Formato de decodificación FLAC: v1.2.1

(códec de audio sin pérdida gratuito)

Formato de señal WAV: Linear PCM (sin comprimir)

Sintonizador FM

Rango de Frecuencia: de 76,0 MHz a 108,0 MHz

Sensibilidad utilizable: 11 dBf (1,0 μ V/75 Ω ,
monoaural, señal/ruido: 30 dB)
Relación señal/ruido: 65 dB (red IEC-A)

Sintonizador AM

Rango de frecuencia: de 531 kHz a
1 602 kHz (9 kHz)
de 530 kHz a 1 640 kHz (10 kHz)
Sensibilidad utilizable: 25 μ V (señal/ruido:
20 dB)
Relación señal/ruido: 60 dB (red IEC-A)

Bluetooth

Versión: certificada para Bluetooth 4.0
Potencia de salida: máximo de +4 dBm
(clase de potencia 2)
Versión de BLE (Bluetooth Low Energy): 4.0
certificada
Potencia de salida de BLE (Bluetooth Low
Energy): +3 dBm como máximo
Bandas de frecuencia: de 2 400 MHz a
2 483,5 MHz
Perfiles Bluetooth:
GAP (perfil de acceso genérico)
SDAP (perfil de aplicación de
descubrimiento de servicios)
HFP (perfil de manos libres) 1.6
PBAP (perfil de acceso a libreta
telefónica)
A2DP (perfil de distribución de audio
avanzada)
AVRCP (perfil de control remoto de
audio/video) 1.5
SPP (perfil de puerto serial) 1.1

NOTA

Las especificaciones y el diseño están
sujetos a modificaciones sin previo aviso.

Índice

Primeiros passos	3
Rádio	9
CD/USB/iPhone®/AUX.....	10
Bluetooth	13
Spotify®	18
Usar o Pioneer Smart Sync/APP	20
Usando a função Karaoke	23
Ajustes de áudio	24
Configurações	25
Configurações FUNCTION	26
Configurações de AUDIO	27
Configurações SYSTEM	30
Configurações ILLUMINATION	33
Configurações de MIXTRAX.....	34
Configurações de MICROPHONE.....	36
Informações adicionais	37

Sobre este manual:

- Nas instruções a seguir, uma memória USB ou reproduzidor de áudio USB serão referidos como “dispositivo USB”.

Primeiros passos

Operação básica

DEH-X5000BT

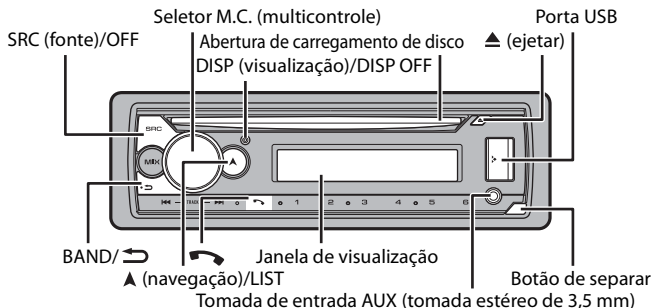

DEH-S4250BT

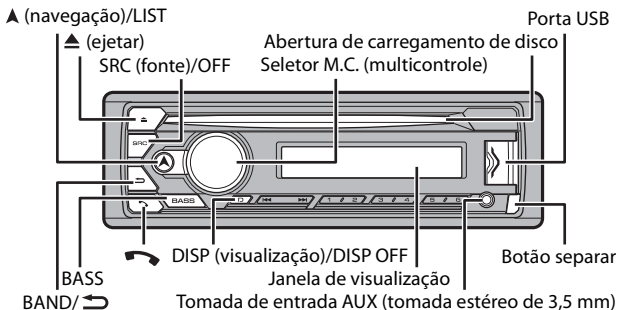

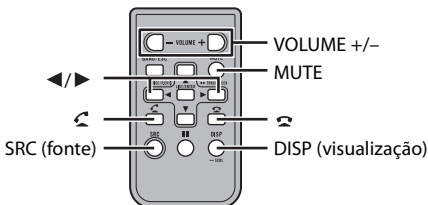

Controle Remoto



Operações mais usadas





Os botões disponíveis variam dependendo da unidade.

Propósito	Operação	
	Unidade Principal	Controle Remoto
Ligue o aparelho*	Pressione SRC/OFF para ligar a energia. Pressione e segure SRC/OFF para desligar a energia.	Pressione SRC para ligar a energia. Pressione e segure SRC para desligar a energia.
Ajuste o volume	Gire o seletor M.C. .	Pressione VOLUME + ou - . Pressione MUTE para silenciar o aparelho. Pressione MUTE novamente ou pressione VOLUME + ou - para ativar o som.
Selecione uma fonte	Pressione SRC/OFF repetidamente.	Pressione SRC repetidamente.
Altere as informações de exibição	Pressione DISP/DISP OFF repetidamente. Pressione e segure DISP/DISP OFF para desligar a informação da visualização.	Pressione DISP repetidamente.
Voltar para a visualização/ lista anterior	Pressione BAND/↶ .	Pressione ◀/▶ para selecionar a pasta seguinte/ anterior.
Voltar para a visualização normal do menu	Pressione e segure BAND/↶ .	-
Alterar o brilho da tela	Pressione e segure BAND/↶ .	-

Propósito	Operação	
	Unidade Principal	Controle Remoto
Atender uma chamada	Pressione qualquer botão.	Pressione  .
Terminar uma chamada	Pressione  .	Pressione  .
Reforçar o nível de graves	Pressione BASS . • Você pode selecionar o nível de graves ([HI] ou [LOW]) em [D.BASS] (página 29).	-

* Quando o fio condutor azul/branco desta unidade é conectado ao terminal de controle do relé da antena automática do veículo, a antena do veículo se estende quando a fonte da unidade é ligada. Para retrain a antena, desligue a fonte.

Indicação de visualização

Indicação	Descrição
	É visualizado quando há uma camada inferior do menu ou pasta.
TP	Aparece quando um programa de trânsito é recebido.
BASS	Aparece quando a função BASS é ativada.
	Aparece quando a reprodução aleatória está definida (exceto quando BT AUDIO está selecionado como fonte).
	Aparece quando a reprodução em repetição está definida (exceto quando BT AUDIO está selecionado como fonte).
	Aparece quando uma conexão Bluetooth é feita (página 13).
APP	Aparece quando uma conexão Pioneer Smart Sync é efetuada (página 20).

Retirando o painel frontal

Retire o painel frontal para impedir roubos. Remova todos os cabos e dispositivos acoplados ao painel frontal e desligue o aparelho antes de retirá-lo.

Separar

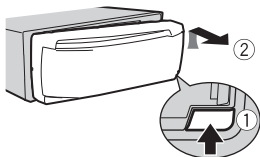

Anexar

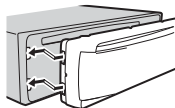

Importante

- Evite sujeitar o painel frontal a choques excessivos.
- Mantenha o painel frontal distante da luz solar direta e temperaturas elevadas.
- Guarde sempre o painel frontal removido em uma caixa ou bolsa de proteção.

Redefinindo o microprocessador

O microprocessador deve ser redefinido nas seguintes situações:

- Antes de usar este aparelho pela primeira vez, após a instalação
- Se a unidade não funcionar corretamente
- Quando mensagens estranhas ou incorretas aparecerem no visor

- 1** Remova o painel frontal (página 5).
- 2** Pressione o botão **RESET** com um instrumento pontiagudo de comprimento superior a 8 mm.

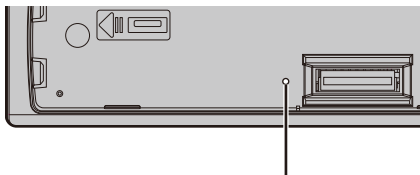

Botão **RESET**

Preparando o controle remoto

Remova a folha de isolamento antes de usar.

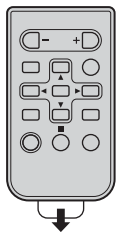

Como substituir a bateria

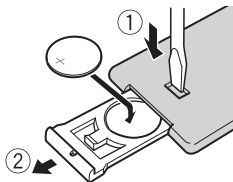

Insira a bateria CR2025 (3 V) com os polos positivo (+) e negativo (-) orientados corretamente.

ADVERTÊNCIA

- Não ingira a bateria, perigo de queimadura por produto químico (O controle remoto fornecido com) Este produto contém bateria de célula do tipo moeda/botão. Se a bateria de célula do tipo moeda/botão for engolida, ela poderá provocar severa queimadura interna em apenas duas horas e poderá causar até a morte. Mantenha as baterias novas e usadas longe do alcance de crianças. Se o compartimento da bateria não fechar bem, pare de usar o produto e mantenha-o longe do alcance de crianças. Se achar que as baterias podem ter sido engolidas ou introduzidas em qualquer parte do corpo, consulte um médico imediatamente.
- As baterias (tanto o pacote quanto as instaladas) não devem ser expostas a calor excessivo como luz solar, fogo ou similares.

CUIDADO

- Há perigo de explosão da bateria caso seja substituída incorretamente. Substitua somente com o mesmo tipo ou equivalente.
- Não manuseie ou armazene a bateria com ferramentas ou objetos metálicos.
- Em caso de vazamento da bateria, remova a bateria e limpe o controle remoto completamente. Em seguida, instale uma bateria nova.
- Ao se desfazer das baterias usadas, faça-o segundo as normas governamentais ou os regulamentos de instituições ambientais públicas que sejam aplicáveis em seu país/região.

Importante

- Não guarde o controle remoto em altas temperaturas ou luz solar direta.
- Não deixe o controle remoto cair no chão, onde pode ficar preso embaixo do pedal do freio ou acelerador.

Menu de configuração

Quando você vira o interruptor de ignição para ON após a instalação, o menu de configuração é exibido no visor.

- 1 Gire o seletor M.C. para selecionar as opções, e então pressione para confirmar.**
Para avançar para a próxima opção do menu, você precisa confirmar a sua seleção.

Item do Menu	Descrição
LANGUAGE [ENG](Inglês), [ESP](Espanhol)	Selecione o idioma para exibir as informações do texto de um arquivo de áudio comprimido.
CLOCK SET	Configure o relógio. 1 Gire o seletor M.C. para ajustar a hora e pressione para confirmar. O indicador se move para a configuração dos segundos automaticamente. 2 Gire o seletor M.C. para ajustar os minutos e pressione para confirmar.

Item do Menu	Descrição
FM STEP [100], [50]	Selecione o passo de sintonia FM de 100 kHz ou 50 kHz.
AM STEP [10], [9]	Selecione o passo de sintonia AM de 10 kHz ou 9 kHz.

2 [QUIT :YES] aparece.

Para retornar ao primeiro item do menu de configuração, gire o seletor **M.C.** para selecionar [QUIT :NO], e então pressione para confirmar.

3 Pressione o seletor **M.C.** para confirmar as configurações.

NOTA

Esta configuração pode ser feita a qualquer momento das configurações SYSTEM (página 30) e configurações INITIAL (página 8).

Cancelamento da visualização de demonstração (DEMO OFF)

- 1 Pressione o seletor **M.C.** para exibir o menu principal.
- 2 Gire o seletor **M.C.** para selecionar [SYSTEM], e então pressione para confirmar.
- 3 Gire o seletor **M.C.** para selecionar [DEMO OFF], e então pressione para confirmar.
- 4 Gire o seletor **M.C.** para selecionar [YES], e então pressione para confirmar.

Configurações INITIAL

- 1 Pressione e segure **SRC/OFF** até desligar a unidade.
- 2 Pressione o seletor **M.C.** para exibir o menu principal.
- 3 Gire o seletor **M.C.** para selecionar [INITIAL], e então pressione para confirmar.
- 4 Gire o seletor **M.C.** para selecionar uma opção, e então pressione para confirmar.

Item do Menu	Descrição
FM STEP [100], [50]	Selecione o passo de sintonia FM de 100 kHz ou 50 kHz.
AM STEP [10], [9]	Selecione o passo de sintonia AM de 10 kHz ou 9 kHz.

Item do Menu	Descrição
SP-P/O MODE [REAR/SUB.W]	Selecione quando há um alto-falante tipo full range conectado à saída de ligações do alto-falante traseiro e há um subwoofer conectado à saída RCA.
[SUB.W/SUB.W]	Selecione quando há um subwoofer passivo ligado diretamente à saída de ligações do alto-falante traseiro e há um subwoofer conectado à saída RCA.
[REAR/REAR]	Selecione quando há alto-falantes tipo full range ligados aos condutores de saída de alto-falante traseiro e uma saída RCA. Se houver um alto-falante tipo full range conectado à saída de ligações do alto-falante traseiro, e a saída RCA não é usada, você pode selecionar [REAR/SUB.W] ou [REAR/REAR].
SYSTEM UPDATE [SYSTEM INFO], [S/W UPDATE]	Selecione [SYSTEM INFO] para confirmar as informações de sistema mais recentes na unidade. Selecione [S/W UPDATE] para atualizar o aparelho com o software mais recente e inicializar as configurações do aparelho. Para detalhes sobre o software mais recente e como atualizar, visite nosso site.
SYSTEM RESET [YES], [NO]	Selecione [YES] para inicializar as configurações da unidade. A unidade será reiniciada automaticamente.

Rádio

Recebendo estações memorizadas

- 1 Pressione **SRC/OFF** para selecionar [RADIO].
- 2 Pressione **BAND/ ↻** para selecionar a faixa [FM1], [FM2], [FM3] ou [AM].
- 3 Pressione um botão de número (1/ ^ a 6/ ↻).

DICA

Os botões **◀◀/▶▶** também podem ser utilizados para selecionar uma estação programada quando [SEEK] está definido para [PCH] nas configurações FUNCTION (página 26).

Memória das melhores estações (BSM)

As seis estações mais fortes são memorizadas nas teclas numéricas (1/ ^ a 6/ ↻).

- 1 Após selecionar a faixa, pressione o seletor **M.C.** para exibir o menu principal.

- 2 Gire o seletor **M.C.** para selecionar [FUNCTION], e então pressione para confirmar.
- 3 Gire o seletor **M.C.** para selecionar [BSM], e então pressione para confirmar.

Para procurar uma estação manualmente

- 1 Depois de selecionar a faixa, pressione **◀◀/▶▶** para selecionar uma estação. Pressione e segure **◀◀/▶▶** e então solte para procurar uma estação disponível. A busca para quando o aparelho recebe uma estação. Para cancelar a sintonia, pressione **◀◀/▶▶**.

NOTA

[SEEK] precisa ser definido como [MAN] nas definições FUNCTION (página 26).

Para memorizar estações manualmente

- 1 Ao receber a estação que deseja memorizar, pressione e segure um dos botões numéricos (1/∧ a 6/↔) até parar de piscar.

Utilizando as funções PTY

A unidade procura uma estação com base em informações de PTY (tipo de programa).

- 1 Mantenha **▲** pressionado durante recepção de FM.
- 2 Gire o seletor **M.C.** para selecionar um tipo de programa de [NEWS/INFO], [POPULAR], [CLASSICS] ou [OTHERS].
- 3 Pressione o seletor **M.C.**.
A unidade começa a procurar uma estação. Quando ela for encontrada, seu nome de serviço de programa é exibido.

NOTAS

- Para cancelar a pesquisa, pressione o seletor **M.C.**.
- O programa de algumas estações pode ser diferente do que é indicado pelo PTY transmitido.
- Se nenhuma estação está transmitindo o tipo de programa que você procurou, [NOT FOUND] é exibido por cerca de dois segundos e depois o sintonizador volta à estação original.

CD/USB/iPhone®/AUX

(A fonte iPhone não está disponível quando [USB MTP] estiver definido para [ON] nas configurações de SYSTEM (página 31).)

Reproduzindo

Desligue os fones de ouvido do dispositivo antes de conectá-los ao aparelho.

CD

- 1 Insira um disco na abertura de carregamento de disco com a etiqueta virada para cima.

Para ejetar um disco, primeiro interrompa a reprodução e depois pressione ▲.

Dispositivos USB (incluindo Android™)/iPhone

- 1 Abra a tampa da porta USB.
- 2 Conecte o dispositivo USB/iPhone, utilizando um cabo apropriado.

NOTA

Para mudar automaticamente para a fonte USB quando um dispositivo USB/iPhone for conectado à unidade, defina [USB AUTO] como [ON] nas configurações de SYSTEM (página 32).

CUIDADO

Use um cabo USB (vendido separadamente) para conectar o dispositivo USB já que qualquer dispositivo conectado diretamente à unidade irá formar uma protuberância na unidade, o que poderia ser perigoso.

Antes de remover o dispositivo, pare a reprodução.

Conexão AOA

Um dispositivo com Android OS 4.1 ou posterior instalado e que também suporte AOA (Android Open Accessory) 2.0 pode ser conectado à unidade através de AOA, usando o cabo fornecido com o dispositivo.

NOTA

Se você usar uma conexão AOA, [APP CONTROL] precisa ser definido para [WIRED] (página 31) e [USB MTP] precisa ser definido para [OFF] (página 31) nas configurações de SYSTEM.

MTP conexão

Um dispositivo instalado com o sistema operacional Android 4.0 ou com a maioria das versões mais recentes pode ser conectado na unidade através de MTP, usando o cabo fornecido com o dispositivo. Contudo, dependendo do dispositivo conectado, da versão do sistema operacional e dos números dos arquivos no dispositivo, músicas/arquivos de áudio podem não ser reproduzidos via MTP. Note que a conexão MTP não é compatível com os formatos de arquivo WAV e os formatos de arquivo FLAC, e não pode ser usada com a função MIXTRAX.

NOTA

Se você utilizar uma conexão MTP, [USB MTP] terá que ser definido como [ON] nas configurações de SYSTEM (página 31).

AUX

- 1 Insira o mini plugue estéreo na tomada de entrada AUX.
- 2 Pressione **SRC/OFF** para selecionar [AUX IN] como a fonte.

NOTA

Se [AUX] estiver configurado como [OFF] nas configurações SYSTEM, [AUX IN] não pode ser selecionado como fonte (página 31).

Operações

Você pode fazer ajustes nas configurações de FUNCTION (página 26) (exceto para fonte AUX IN/CD/USB).

Observe que as seguintes operações não funcionam para um dispositivo AUX. Para operar um dispositivo AUX, use o próprio dispositivo.

Propósito	Operação
Selecionar uma pasta*1	Pressione 1/▲ ou 2/▼ .
Selecione uma faixa/música (capítulo)	Pressione ◀◀ ou ▶▶ .
Avançar ou retroceder*2	Pressione e segure ◀◀ ou ▶▶ .
Procurar um arquivo em uma lista (CD/somente USB)	<ol style="list-style-type: none">1 Pressione e segure ▲ para exibir a lista.2 Gire o seletor M.C. para selecionar o nome ou a categoria do arquivo (pasta) desejado e pressione para confirmar.3 Gire o seletor M.C. para selecionar o arquivo desejado e pressione para confirmar. A reprodução se inicia.
Veja uma lista dos arquivos na pasta/categoria selecionada*1	Pressione o seletor M.C. quando uma pasta/categoria é selecionada.
Reproduzir uma música na pasta/categoria selecionada*1	Pressione e segure o seletor M.C. quando uma pasta/categoria é selecionada.
Reprodução em repetição	Pressione 6/↻ .
Reprodução aleatória	Pressione 5/🎲 .
Pausar/continuar reprodução	Pressione 4/PAUSE .
Voltar para a pasta de raiz (somente CD/USB)*1	Pressione e segure 1/▲ .
Alternar entre áudio compactado e CD-DA (somente CD)	Pressione BAND/↺ .

*1 Somente arquivos de áudio comprimidos

*2 Quando você usa a função avançar ou retroceder durante a execução de um arquivo VBR, o tempo de reprodução pode não ser o correto.

Sobre MIXTRAX (Somente USB/iPhone)

A função MIXTRAX cria um mix ininterrupto de sua biblioteca de música, acompanhado de efeitos luminosos. Para detalhes sobre as configurações MIXTRAX, consulte página 34.

NOTAS

- O iPhone precisa estar conectado com Pioneer Smart Sync através de USB para usar esta função (página 20).
- Dependendo do arquivo/música, efeitos sonoros podem não estar disponíveis.
- Desligue a função MIXTRAX, se os efeitos de iluminação que ela produz interferem com a direção.

1 Pressione **3/MIX** ou **MIX** para ativar/desativar o MIXTRAX.

O botão varia dependendo da unidade.

Bluetooth

Conexão Bluetooth

Importante

Se dez ou mais dispositivos Bluetooth (por exemplo, um telefone e um reproduutor de áudio autônomo) estiverem conectados, eles poderão não funcionar corretamente.

DICA

A próxima conexão com a unidade é realizada automaticamente se o dispositivo Bluetooth for conectado previamente através das etapas a seguir.

1 Ligue a função Bluetooth do dispositivo.

Se você efetuar uma conexão Bluetooth a partir do dispositivo, prossiga para a etapa 4.

2 Pressione para exibir a configuração de [ADD DEVICE].

A unidade começa a procurar dispositivos disponíveis e então os exibe na lista de dispositivos.

- Para cancelar a pesquisa, pressione o seletor **M.C.**.
- Se o dispositivo desejado não estiver na lista, selecione [RE-SEARCH].
- Se não houver nenhum dispositivo disponível, [NOT FOUND] aparece no visor.
- Se já existir um dispositivo conectado, o menu do telefone aparece pressionando .

- 3** Gire o seletor **M.C.** para selecionar um dispositivo da lista de dispositivos, e então pressione para confirmar.
Pressione e segure o seletor **M.C.** para mudar as informações do dispositivo apresentado entre o endereço do dispositivo Bluetooth e o nome do dispositivo.
Se você efetuar uma conexão Bluetooth a partir da unidade, prossiga para a etapa 5.
- 4** Selecione o nome da unidade mostrado no visor do dispositivo.
- 5** Certifique-se de que o mesmo número de 6 dígitos aparece na unidade e no dispositivo e, em seguida, selecione [YES] se os números de 6 dígitos exibidos nessa unidade e no dispositivo forem iguais.

Telefone Bluetooth



Primeiro, faça uma conexão Bluetooth com o telefone Bluetooth (página 13). Até dois telefones Bluetooth podem ser conectados simultaneamente.



Importante

- Deixar a unidade em modo de espera para conectar com o seu telefone via Bluetooth enquanto o motor não está funcionando pode descarregar a bateria do veículo.
- Certifique-se de estacionar o seu veículo em um local seguro e puxar o freio de estacionamento antes da operação.

Para fazer uma chamada telefônica

- 1** Pressione  para exibir o menu do telefone.
Quando dois telefones estão conectados, um nome de telefone aparece primeiro, depois um menu do telefone é exibido. Para trocar para outro telefone, pressione  novamente.
- 2** Gire o seletor **M.C.** para selecionar [RECENTS] ou [PHONE BOOK] e, em seguida, pressione para confirmar.
Se você selecionar [PHONE BOOK], siga para a etapa 4.
- 3** Gire o seletor **M.C.** para selecionar [MISSED], [DIALLED], ou [RECEIVED] e, em seguida, pressione para confirmar.
- 4** Gire o seletor **M.C.** para selecionar um nome ou número de telefone, e então pressione para confirmar.
O telefonema se inicia.





Para atender uma chamada

- 1** Pressione qualquer botão quando uma chamada é recebida.

DICA

Quando dois telefones estão conectados à unidade via Bluetooth e há uma chamada enquanto um telefone está sendo usado, uma mensagem aparecerá no visor. Para atender àquela nova chamada, você precisa terminar a chamada existente.

Operações básicas

Propósito	Operação
Terminar uma chamada	Pressione  .
Rejeitar uma chamada	Pressione e segure  quando uma chamada é recebida.
Alternar entre o interlocutor atual e uma chamada em espera	Pressione o seletor M.C. .
Cancelar uma chamada em espera	Pressione e segure  .
Ajustar o volume da voz do interlocutor (Quando o modo privado está ligado, esta função fica indisponível.)	Gire o seletor M.C. durante a chamada.
Ligar ou desligar o modo privado	Pressione BAND/  durante a chamada.

Para memorizar os números de telefone

- 1 Selecione um número de telefone a partir do histórico de chamadas ou da agenda.
 - 2 Pressione e segure um dos botões numéricos (1/∧ a 6/↶).
- O contato é armazenado no número de memória selecionado.

Para fazer uma chamada usando um número da memória, pressione um dos botões numéricos (1/∧ a 6/↶) e, depois, pressione o seletor **M.C.**, enquanto o menu do telefone é exibido.

Reconhecimento de voz

Essa função só está disponível quando um dispositivo iPhone/Android equipado com reconhecimento de voz está conectado à unidade via Bluetooth.

- 1 Pressione e segure  e, depois, fale no microfone para inserir comandos de voz.

Para sair do modo de reconhecimento de voz, pressione **BAND/** .

NOTA

Para mais detalhes sobre os recursos de reconhecimento de voz, consulte o manual fornecido com o seu dispositivo.

DICA

Quando uma conexão Pioneer Smart Sync é efetuada (página 20), também pode usar a função de reconhecimento de voz a partir de Pioneer Smart Sync instalado em seu dispositivo iPhone/Android, pressionando e segurando . Para obter detalhes sobre os recursos do reconhecimento de voz, veja a seção de ajuda do aplicativo.

Menu do telefone

1 Pressione  para exibir o menu do telefone.

Item do Menu	Descrição
RECENTS	Mostrar o histórico de chamadas não atendidas.
[MISSED]	
[DIALLED]	Mostrar o histórico de chamadas discadas.
[RECEIVED]	Mostrar o histórico de chamadas recebidas.
PHONE BOOK	Exiba os contatos em seu telefone.
PRESET 1-6	Recuperar os números de telefone predefinidos. Você também pode recuperar os números de telefone predefinidos pressionando um dos botões numéricos (1/▲ a 6/↶).
A.ANSR*	Selecione [ON] para atender uma chamada automaticamente.
[ON], [OFF]	
PB INVT	Inverta a ordem dos nomes na lista telefônica (visualização de nome).
DEVICELIST	Exiba a lista de dispositivos Bluetooth emparelhados. "*" aparece no nome do dispositivo quando a conexão Bluetooth é estabelecida. Quando nenhum dispositivo estiver selecionado na lista de dispositivos, esta função não está disponível.
DEL DEVICE	Exclua as informações do dispositivo.
[DELETE YES], [DELETE NO]	
ADD DEVICE	Registre um novo dispositivo.
DEV. INFO	Altere as informações do dispositivo no visor entre o nome do dispositivo e o endereço do dispositivo Bluetooth.

* Se dois telefones estiverem conectados, esta função não funciona para as chamadas que são recebidas enquanto um dos telefones estiver sendo usado para uma chamada.

Áudio Bluetooth

Importante

- Dependendo do reproduzidor de áudio Bluetooth conectado a esta unidade, as operações disponíveis serão limitadas aos dois níveis a seguir:
 - A2DP (Advanced Audio Distribution Profile) só pode reproduzir músicas no seu reproduzidor de áudio.
 - AVRCP (Audio/Video Remote Control Profile) pode executar funções como reprodução, pausa, seleção de músicas, etc.
- O som do reproduzidor de áudio Bluetooth será silenciado quando o telefone está em uso.
- Quando o reproduzidor de áudio Bluetooth está em uso, você não pode se conectar a um telefone Bluetooth automaticamente.
- Dependendo do tipo de reproduzidor de áudio Bluetooth que você ligou a esta unidade, a operação as informações apresentadas podem variar de acordo com a disponibilidade e funcionalidade.

- 1** Primeiro, faça uma conexão Bluetooth com o reproduzidor de áudio Bluetooth.
- 2** Pressione **SRC/OFF** para selecionar [BT AUDIO] como a fonte.
- 3** Pressione **BAND/**  para iniciar a reprodução.

NOTA







Você precisa reconectar a conexão Bluetooth quando a fonte é trocada ou a unidade é desligada.

DICA

Quando mais de dois e até cinco dispositivos estiverem registrados na unidade via Bluetooth, você poderá alternar o dispositivo Bluetooth reproduzindo músicas no dispositivo. Ao fazer isso, a reprodução de uma música do dispositivo Bluetooth de cada passageiro está facilmente disponível. Contudo, dependendo das condições de uso, diversas conexões podem não estar disponíveis e as músicas/arquivos de áudio podem não ser reproduzidos corretamente.

Operações básicas

Você pode fazer vários ajustes nas configurações FUNCTION (página 26).

Propósito	Operação
Avançar ou retroceder	Pressione e segure  ou  .
Selecionar uma faixa	Pressione  ou  .
Reprodução em repetição*	Pressione 6/  .
Reprodução aleatória*	Pressione 5/  .
Pausar/continuar reprodução	Pressione 4/PAUSE .

Propósito	Operação
Procurar um arquivo em uma lista	<ol style="list-style-type: none"> 1 Pressione e segure ▲ para exibir uma lista. 2 Gire o seletor M.C. para selecionar o nome da pasta desejada e pressione para confirmar. 3 Gire o seletor M.C. para selecionar o arquivo desejado e pressione para confirmar. <p>A reprodução se inicia.</p>

* Dependendo do dispositivo conectado, estas operações podem não estar disponíveis.

Spotify®

(Não está disponível quando [USB MTP] estiver definido para [ON] nas configurações de SYSTEM (página 31).)

Spotify é um serviço de distribuição de streaming de música sem vínculo com a Pioneer. Mais informações estão disponíveis em <http://www.spotify.com>.

O aplicativo Spotify está disponível para smartphones compatíveis; visite <https://support.spotify.com/> para ver as informações mais recentes sobre compatibilidade. Para usar o Spotify ao dirigir, baixe o aplicativo Spotify para seu dispositivo iPhone ou Android. Você pode baixá-lo do iTunes® App Store® ou do Google Play™. Escolha uma conta gratuita ou uma conta Premium paga, no aplicativo ou em spotify.com. Uma conta Premium oferece mais recursos, como ouvir música offline.

Importante

- Este produto incorpora software do Spotify, que está sujeito a licenças de terceiros localizadas aqui: www.spotify.com/connect/third-party-licenses.
- Para informações sobre os países e regiões em que o Spotify pode ser usado, consulte <https://spotify.com/us/select-your-country/>.

Ouvindo Spotify

Atualize o firmware do aplicativo Spotify para a versão mais recente antes de usar.

- 1 **Conecte esta unidade com o dispositivo móvel.**
 - iPhone via USB (página 11)
 - Dispositivo iPhone/Android via Bluetooth (página 13)
- 2 **Pressione SRC/OFF para selecionar [SPOTIFY].**
- 3 **Pressione e segure 1/▲ para exibir [APP CONTROL].**

4 Gire o seletor **M.C.** para selecionar uma das opções abaixo.

- Selecione [WIRED] para conexão USB.
- Selecione [BLUETOOTH] para conexão Bluetooth.

5 Pressione **SRC/OFF** para selecionar [SPOTIFY].

6 Inicie o aplicativo Spotify no dispositivo móvel e inicie a reprodução.

NOTA







Ao conectar um dispositivo móvel que não seja um dispositivo iPhone/Android, ele pode não operar corretamente dependendo do seu dispositivo móvel.

Operações básicas

Você pode fazer vários ajustes nas configurações FUNCTION (página 26).

NOTA

As operações disponíveis podem variar de acordo com o tipo de conteúdo (faixa/álbum/artista/lista de reprodução/rádio) que você deseja reproduzir.

Propósito	Operação
Pular uma faixa	Pressione 1 /  ou  .
Pesquisar uma faixa em uma lista	<ol style="list-style-type: none">1 Pressione e segure ▲ para exibir a lista.2 Gire o seletor M.C. para selecionar a categoria desejada e pressione para confirmar.3 Gire o seletor M.C. para selecionar o arquivo desejado e pressione para confirmar. A reprodução se inicia.
Pausar/continuar reprodução	Pressione 4 /PAUSE.
Gostei (somente para rádio)	Pressione 1 /  .
Não gostei (somente para rádio)	Pressione 2 /  .
Reprodução aleatória (somente para faixa/álbum/artista/lista de reprodução)	Pressione 5 /  .
Repetir reprodução (somente para faixa/álbum/artista/lista de reprodução)	Pressione 6 /  .
Iniciar um canal de rádio com base na música reproduzida atualmente.	<ol style="list-style-type: none">1 Pressione e segure 5/  para iniciar um rádio.2 Pressione o seletor M.C.. <ul style="list-style-type: none">• Esta função pode não estar disponível, dependendo da música selecionada.

NOTA

Algumas funções do Spotify não podem ser operadas a partir da unidade.

Usar o Pioneer Smart Sync/APP

O Pioneer Smart Sync é um aplicativo que reúne de forma inteligente seus mapas, mensagens e músicas no veículo.

É possível operar a unidade pelo Pioneer Smart Sync instalado em um dispositivo iPhone/Android. Em alguns casos, você pode controlar aspectos de um aplicativo, como seleção de fonte, pausa, etc., usando a unidade.

Para mais detalhes sobre as operações disponíveis no aplicativo, consulte a ajuda do aplicativo.

NOTA

A fonte APP não está disponível quando uma conexão Pioneer Smart Sync não está efetuada ou [USB MTP] está definida para [ON] nas configurações de SYSTEM (página 31).

⚠️ ADVERTÊNCIA

Não tente operar o aplicativo enquanto estiver dirigindo. Saia da estrada e estacione o seu veículo em um local seguro antes de tentar usar os controles do aplicativo.

Para usuários de iPhone

Essa função é compatível com iOS 10.3 ou posterior.

Você pode baixar o Pioneer Smart Sync do iTunes App Store.



Para usuários do dispositivo Android

Para conexões Bluetooth, essa função é compatível com dispositivos que tenham o SO Android 5.0 ou posterior instalado.

Para conexões USB, essa função é compatível com um telefone que execute o Android 5.0 ou posterior até 7.1.2 e que também suporte AOA (Android Open Accessory) 2.0.

Contudo, a compatibilidade depende do smartphone.

Você pode baixar o Pioneer Smart Sync do Google Play.



NOTA

Alguns dispositivos Android conectados via AOA 2.0 podem não funcionar corretamente ou emitir sons devido ao design de seu próprio software, independentemente da versão do sistema operacional.

Que tipo de função o aplicativo possui?

Promovendo o uso da unidade

A interface da unidade pode evoluir através do uso do seu dispositivo iPhone/Android.

Imagem (exemplo):

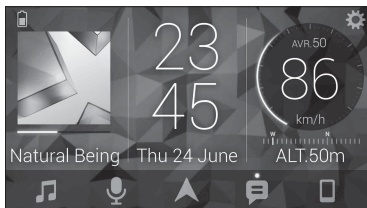

Exemplos:

- Selecionar uma fonte da unidade
- Ouvir música no seu dispositivo iPhone/Android
- Controlar o campo sonoro intuitivamente
- Definir a cor da iluminação (Somente para DEH-X5000BT)
- Controlar seu dispositivo Bluetooth conectado

Ampliando as funções da unidade através do uso do aplicativo

As seguintes funções, que estão indisponíveis na unidade sozinha, estão disponíveis através de uma conexão com o Pioneer Smart Sync.

Item de menu (exemplo)	Descrição
Usar um aplicativo de navegação	Você pode especificar e iniciar um aplicativo de navegação instalado no seu dispositivo.
Leitura de mensagens	Você pode ler mensagens recebidas dos aplicativos instalados no seu dispositivo.
Configuração de EQ de 31 bandas	Pode selecionar uma banda do equalizador a partir do equalizador gráfico de 31 bandas (13 bandas quando não usar a conexão Pioneer Smart Sync).
Som super "Todoroki"	Você pode reforçar o nível de graves de forma mais dinâmica do que sem uma conexão com o Pioneer Smart Sync.

Item de menu (exemplo)	Descrição
Ajuste de som fácil	Você pode realizar a configuração de alinhamento de tempo facilmente selecionando o tipo de veículo.
Definição do tema (Somente para DEH-X5000BT)	Você pode definir o papel de parede e a cor do tema (exibição/teclas/caracteres) de uma só vez.

NOTAS

- Algumas funções podem ser restringidas dependendo das condições de conexão com o aplicativo.
- A definição EQ de 31 bandas é convertida para 13 bandas quando a fonte de música deste produto é ativada.

DICA

Recomenda-se inserir um termo de pesquisa "Pioneer Smart Sync" no campo de pesquisa para pesquisar o aplicativo.

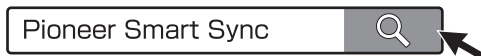

Fazendo uma conexão com o Pioneer Smart Sync

- 1 Pressione o seletor **M.C.** para exibir o menu principal.
- 2 Gire o seletor **M.C.** para selecionar [SYSTEM] e, em seguida, pressione para confirmar.
- 3 Gire o seletor **M.C.** para selecionar [APP CONTROL] e, depois, pressione para confirmar.
- 4 Gire o seletor **M.C.** para selecionar uma das opções abaixo.
 - Selecione [WIRED] para conexão USB.
 - Selecione [BLUETOOTH] para conexão Bluetooth.
- 5 Gire o seletor **M.C.** para selecionar [AUTO APP CONN] e, depois, pressione para confirmar.
- 6 Gire o seletor **M.C.** para selecionar [ON] e, depois, pressione para confirmar.
- 7 Conecte esta unidade com o dispositivo móvel.
 - Dispositivo iPhone/Android via USB (página 11)
 - Dispositivo iPhone/Android via Bluetooth (página 13)
 O Pioneer Smart Sync no dispositivo é iniciado automaticamente.

NOTA

Independentemente de a configuração [AUTO APP CONN] estar definida para [ON] ou [OFF], também pode efetuar o seguinte para iniciar o Pioneer Smart Sync.

- Para dispositivos diferentes do dispositivo Android conectado por USB, pressione **SRC/OFF** para selecionar qualquer fonte e pressione segurando o seletor **M.C.**.
- Para iPhone, inicie o Pioneer Smart Sync no dispositivo móvel.

NOTAS

- Ao conectar um dispositivo móvel que não seja um dispositivo iPhone/Android, ele pode não operar corretamente dependendo do seu dispositivo móvel.
- Se o Pioneer Smart Sync ainda não estiver instalado em seu dispositivo iPhone/Android, será exibida uma mensagem solicitando que você instale o aplicativo que aparecerá em seu iPhone/Android dispositivo (exceto para o dispositivo Android conectado através de Bluetooth). Selecione [OFF] em [AUTO APP CONN] para limpar a mensagem (página 32).

Ouvir música em seu dispositivo

- 1 Pressione **SRC/OFF** para selecionar [APP].

Usando a função Karaoke

ADVERTÊNCIA

- Um condutor nunca deve cantar com um microfone enquanto dirige. Se o fizer, isso pode resultar em um acidente.
- Não deixe descuidadamente um microfone para evitar um acidente.

CUIDADO

É extremamente perigoso permitir que o fio do microfone enrole em torno da coluna de direção, do pedal do freio ou da alavanca de câmbio, pois isso pode provocar um acidente. Certifique-se de instalar o microfone, de forma que não atrapalhe a condução.

NOTAS

- Use um microfone dinâmico disponível comercialmente e não o microfone fornecido.
- Essa função não está disponível quando a fonte selecionada é a seguinte.
 - RADIO
 - AUX IN

- 1 Insira o mini plugue estéreo de seu microfone na tomada de entrada **AUX**.
- 2 Pressione o seletor **M.C.** para exibir o menu principal.
- 3 Gire o seletor **M.C.** para selecionar [MICROPHONE].
- 4 Pressione o seletor **M.C.** para selecionar [ON].

Quando o modo de karaoké está ativado, o volume na unidade é silenciado. Ajuste o volume do microfone na configuração [MIC VOL].

Para ajustar o volume do microfone

- 1 Pressione o seletor **M.C.** para exibir o menu principal.
- 2 Gire o seletor **M.C.** para selecionar [MICROPHONE] e, depois, pressione para confirmar.
- 3 Gire o seletor **M.C.** para selecionar [MIC VOL].
- 4 Gire o seletor **M.C.** para ajustar o nível do volume.

NOTA

Se ocorrer um chiado quando usar o microfone, mantenha o microfone afastado do alto-falante ou baixe o volume do microfone.

Para reduzir o nível das vozes em uma música

- 1 Pressione o seletor **M.C.** para exibir o menu principal.
- 2 Gire o seletor **M.C.** para selecionar [MICROPHONE] e, depois, pressione para confirmar.
- 3 Gire o seletor **M.C.** para selecionar [VOCAL].
- 4 Pressione o seletor **M.C.** para selecionar [OFF].

NOTA

Dependendo da condição de gravação das músicas, o nível das vozes pode não ser reduzido efetivamente.

Ajustes de áudio

Você pode fazer vários ajustes nas configurações de AUDIO (página 27).

Ajustando o valor de frequência de corte e o valor de inclinação

Você pode ajustar o valor da frequência de corte e o valor de inclinação de cada alto-falante.

Os alto-falantes a seguir podem ser ajustados.
[FRONT], [REAR], [SUBWOOFER]

NOTA

[SUBWOOFER] pode ser selecionado apenas quando [ON] está selecionado em [SUBWOOFER] (página 28).

- 1** Pressione o seletor **M.C.** para exibir o menu principal.
- 2** Gire o seletor **M.C.** para selecionar [AUDIO] e, em seguida, pressione para confirmar.
- 3** Gire o seletor **M.C.** para selecionar [CROSSOVER] e, em seguida, pressione para confirmar.
- 4** Gire o seletor **M.C.** para selecionar a unidade de alto-falante (filtro) a ajustar e pressione para confirmar.
- 5** Gire o seletor **M.C.** para selecionar [HPF] ou [LPF] de acordo com a unidade de alto-falante (filtro) e pressione para confirmar.
- 6** Gire o seletor **M.C.** para selecionar uma frequência de corte apropriada para a unidade de alto-falante (filtro) selecionada na etapa 4; pressione para confirmar. [25HZ] a [250HZ]
- 7** Gire o seletor **M.C.** para selecionar uma inclinação apropriada para a unidade de alto-falante (filtro) selecionada na etapa 4.
[-6] a [-24] (se você escolher [FRONT] ou [REAR])
[-6] a [-36] (se você escolher [SUBWOOFER])

Configurações

Você pode ajustar várias configurações no menu principal.

- 1** Pressione o seletor **M.C.** para exibir o menu principal.
- 2** Gire o seletor **M.C.** para selecionar uma das categorias abaixo e então pressione para confirmar.
 - Configurações FUNCTION (página 26)
 - Configurações de AUDIO (página 27)
 - Configurações SYSTEM (página 30)
 - Configurações ILLUMINATION (página 33)
 - Configurações de MIXTRAX (página 34)
 - Configurações de MICROPHONE (página 36)
- 3** Gire o seletor **M.C.** para selecionar as opções, e então pressione para confirmar.

Configurações FUNCTION

Os itens do menu variam de acordo com a fonte.

Item do Menu	Descrição
BSM <input type="radio"/>	Guarde as seis estações mais fortes nas teclas numéricas (1/ \wedge a 6/ \rightarrow) automaticamente.
REGIONAL <input type="radio"/> [ON], [OFF]	Limite a recepção aos programas regionais específicos, quando AF (busca por frequências alternativas) está selecionado. (Disponível somente quando a faixa FM é selecionada.)
LOCAL <input type="radio"/> FM: [OFF], [LV1], [LV2], [LV3], [LV4] AM: [OFF], [LV1], [LV2]	Restringir a estação de sintonização de acordo com a intensidade do sinal.
TA <input type="radio"/> [ON], [OFF]	Receber informações atuais sobre o trânsito, se disponível. (Disponível somente quando a faixa FM é selecionada.)
AF <input type="radio"/> [ON], [OFF]	Deixar o aparelho sintonizar uma frequência diferente fornecendo a mesma estação. (Disponível somente quando a faixa FM é selecionada.)
NEWS <input type="radio"/> [ON], [OFF]	Interrompa a fonte atualmente selecionada com novos programas. (Disponível somente quando a faixa FM é selecionada.)
ALARM <input type="radio"/> [ON], [OFF]	Interrompa a fonte atualmente selecionada com anúncios de emergência. Selecione [OFF] para desabilitar esta função.
SEEK <input type="radio"/> [MAN], [PCH]	Atribua os botões \lll ou \ggg para buscar as estações uma a uma (sintonização manual) ou selecionar uma estação dos canais predefinidos.

Item do Menu	Descrição
SAVE SPOTIFY	Armazenar as informações sobre a música reproduzida em sua lista de músicas no Spotify.
UNSAVE SPOTIFY	Remover as informações da música armazenadas em [SAVE].
SEL DEVICE iPhone BT AUDIO SPOTIFY	Conecte um dispositivo Bluetooth na lista.
PLAY BT AUDIO	Iniciar a reprodução.
STOP BT AUDIO	Parar a reprodução.

Configurações de AUDIO

NOTA

[CHK APP SETTG.] pode ser exibido quando a definição é efetuada a partir de Pioneer Smart Sync.

Item do Menu	Descrição
EQ SETTING	<p>[SUPER BASS], [POWERFUL], [DYNAMIC], [NATURAL], [VOCAL], [VIVID], [SET BY APP]*, [CUSTOM1], [CUSTOM2], [FLAT]</p> <p>* [SET BY APP] é exibido quando a curva do equalizador predefinido que não está disponível na unidade foi definida a partir de Pioneer Smart Sync.</p> <p>Selecione uma faixa e um nível do equalizador para deixá-lo mais personalizado.</p> <p>Faixa do equalizador: [50HZ] a [12.5kHz]</p> <p>Nível do equalizador: [-6] a [+6]</p>

Item do Menu	Descrição
FADER*1	Ajuste o balanço dos alto-falantes dianteiro e traseiro.
BALANCE	Ajuste o balanço dos alto-falantes esquerdo e direito.
SUBWOOFER [ON], [OFF]	Defina como [ON] ao usar uma alto-falante subwoofer.
SUBWOOFER*2 [NOR], [REV]	Selecione a fase do subwoofer.
SPEAKER LEVEL Tipos de alto-falante: [FRONT L], [FRONT R], [REAR L], [REAR R], [SUBWOOFER] Nível de saída: [-24] a [10]	Selecione uma unidade de alto-falante (filtro) e ajuste o nível de saída. <ul style="list-style-type: none"> Cada valor que você ajustar mudará a configuração [POSITION] (página 28).
CROSSOVER	Selecione uma unidade de alto-falante (filtro) para ajustar a frequência de corte ou a inclinação de HPF ou de LPF de cada unidade de alto-falante. Para detalhes sobre a configuração [CROSSOVER], consulte página 24.
POSITION [OFF], [FRONT LEFT] (banco dianteiro esquerdo), [FRONT RIGHT] (banco dianteiro direito), [FRONT] (bancos dianteiros), [ALL]	Selecione uma posição de audição para ajustar os níveis de saída dos alto-falantes automaticamente e adicionar um tempo de atraso que corresponda ao número e à localização dos assentos ocupados.

Item do Menu	Descrição
TIME ALGNMNT	
<p>[INITIAL], [OFF], [CUSTOM]</p> <p>Selecione um tipo de alto-falante e ajuste a distância do alto-falante para mais personalização, em [CUSTOM].</p> <p>Tipos de alto-falante: [FRONT L], [FRONT R], [REAR L], [REAR R], [SUBWOOFER]</p> <p>Distância do alto-falante (cm): [350] a [0.0]</p>	<p>Selecione ou personalize as configurações de alinhamento de tempo para refletir a distância entre a posição do ouvinte e cada alto-falante.</p> <ul style="list-style-type: none"> • Selecione [INITIAL] para inicializar o valor da configuração. • Selecione [OFF] para redefinir todos os valores de configuração como 0. • A configuração [CUSTOM] fica disponível quando [FRONT LEFT] ou [FRONT RIGHT] encontra-se selecionado em [POSITION] (página 28). • A configuração [CUSTOM] não fica disponível quando [OFF] encontra-se selecionado em [SUBWOOFER] (página 28).
SAVE SETTINGS	<p>Salve os valores atuais das configurações sonoras a seguir para recuperá-las mais tarde: [CROSSOVER], [SPEAKER LEVEL], [EQ SETTING], [POSITION], [TIME ALGNMNT], [D.BASS], [SUBWOOFER].</p> <ul style="list-style-type: none"> • As definições que podem ser salvas diferem quando uma conexão Pioneer Smart Sync é efetuada.
LOAD SETTINGS	<p>Carregue as configurações sonoras, se já tiver executado [SAVE SETTINGS].</p>
D.BASS (Aprimorador de graves dinâmico/Club Sound Bass)	<p>Reforce o nível de graves dinamicamente para oferecer um efeito como se um subwoofer fosse adicionado no sistema.</p>
LOUDNESS	<p>Compensar som claro em volume baixo.</p>

Item do Menu	Descrição
SLA	
[+4] a [-4]	Ajuste o nível de volume de cada fonte, excepto FM. Cada uma das combinações abaixo é definida automaticamente para a mesma configuração. <ul style="list-style-type: none"> • Ao efetuar uma conexão USB, defina USB, iPhone, APP e SPOTIFY. • Ao efetuar uma conexão Bluetooth, defina BT AUDIO, iPhone, APP e SPOTIFY.

S.RTRV	
[1] (eficaz para taxas de compressão baixas), [2] (eficaz para taxas de compressão altas), [OFF]	Melhore o áudio compactado e restaure um som rico. <ul style="list-style-type: none"> • Esta definição não está disponível quando a opção [OFF] está selecionada em [VOCAL] nas definições de MICROPHONE (página 36).

*1 Não está disponível quando [SUB.W/SUB.W] é selecionado em [SP-P/O MODE] nas configurações INITIAL (página 9).

*2 Não está disponível quando [REAR/REAR] é selecionado em [SP-P/O MODE] nas configurações INITIAL (página 9).

Configurações SYSTEM

Você também pode acessar estes menus quando a unidade está desligada.

Item do Menu	Descrição
LANGUAGE	
[ENG](Inglês), [ESP](Espanhol)	Selecione o idioma para exibir as informações do texto de um arquivo de áudio comprimido.
CLOCK SET	
[12H], [24H]	Configure o relógio (página 7). <ul style="list-style-type: none"> • Esta configuração não está disponível quando uma conexão Pioneer Smart Sync é feita.
SCROLL SET	
[ONCE], [LOOP], [OFF]	Selecione o modo para rolar o texto na janela de exibição.
BEEP TONE	
[ON], [OFF]	Um sinal sonoro é emitido quando qualquer botão é pressionado. Selecione [OFF] para desabilitar esta função.

Item do Menu	Descrição
INFO DISPLAY	<p>Visualizar o item no visor de subinformação.</p> <ul style="list-style-type: none"> Quando [SOURCE/SPEANA] ou [CLOCK/SPEANA] é selecionado, a antena é exibida no lugar do analisador de espectro ("speana") na fonte de rádio.
AUTO PI	<p>Procurar por uma estação diferente com a mesma programação, mesmo se estiver usando uma estação programada.</p>
AUX	<p>Defina em [ON] quando utilizar um dispositivo auxiliar ligado à unidade.</p> <ul style="list-style-type: none"> Esta definição não está disponível quando a opção [ON] está selecionada em [MICROPHONE] nas definições de MICROPHONE (página 36).
BT AUDIO	<p>Defina o sinal Bluetooth em ligado/desligado.</p>
SPOTIFY	<p>Definir como [ON] quando usar a função Spotify.</p>
BT MEM CLEAR	<p>Desmarca os dados do dispositivo Bluetooth (lista de dispositivos, código PIN, histórico de chamadas, lista telefônica, números de telefone predefinidos) armazenados na unidade. [CLEARED] aparece quando os dados são excluídos com sucesso.</p>
APP CONTROL	<p>Selecione o método de conexão apropriado de acordo com o seu dispositivo. Consulte página 32 para obter informações detalhadas sobre as conexões de cada dispositivo.</p>
USB MTP	<p>Definir para [ON] quando usar a conexão MTP. As fontes seguintes não estão disponíveis quando a configuração é definida para [ON].</p> <ul style="list-style-type: none"> APP, SPOTIFY, iPhone e USB (AOA)

Item do Menu	Descrição
AUTO APP CONN [ON], [OFF]	Selecione [ON] para iniciar automaticamente Pioneer Smart Sync quando o dispositivo iPhone/Android for conectado na unidade.
S.REMOTE*1*2 [OFF], [PIONEER], [PRESET]	Selecione [PIONEER] ou [PRESET] de acordo com seu controle remoto com fio.
USB AUTO [ON], [OFF]	Selecione [ON] para mudar automaticamente para a fonte USB quando um dispositivo USB/iPhone for conectado à unidade. Selecione [OFF] quando um dispositivo USB/iPhone for conectado à unidade somente para recarregar a bateria.

*1 Dependendo do seu carro, esta função pode não funcionar corretamente. Neste caso, entre em contato com o revendedor ou Estação de Serviço PIONEER autorizada.

*2 Use um chicote elétrico comercialmente disponível para cada modelo de carro quando o modo [PRESET] for acionado e use um adaptador comercialmente disponível quando [PIONEER] for selecionado.

Informações sobre as conexões de cada dispositivo

As fontes disponíveis diferem dependendo do valor configurado.

Defina [APP CONTROL] de acordo com a tabela para a fonte que você deseja utilizar. Para detalhes sobre a conexão Pioneer Smart Sync, consulte página 20.

Quando conexão Pioneer Smart Sync NÃO for realizada

Valor configurado	Dispositivo	Fontes disponíveis
[WIRED]	iPhone	iPhone, SPOTIFY
	Android	USB (AOA)
[BLUETOOTH]	iPhone	iPhone, SPOTIFY
	Android	SPOTIFY

Quando conexão Pioneer Smart Sync for realizada

Valor configurado	Dispositivo	Fontes disponíveis
[WIRED]	iPhone	APP, SPOTIFY
	Android	APP

Valor configurado	Dispositivo	Fontes disponíveis
[BLUETOOTH]	iPhone	APP, SPOTIFY
	Android	APP, SPOTIFY

Configurações ILLUMINATION

Item do Menu	Descrição
<p>COLOR (Somente para DEH-X5000BT)</p> <p>[KEY COLOR], [DISP COLOR], [BOTH COLOR]</p>	<p>Selecione a cor para as teclas/visor da unidade entre 12 cores predefinidas, [SCAN] ou [CUSTOM]*.</p> <ul style="list-style-type: none"> • [SCAN]: Circule através de uma variedade de cores automaticamente. • [CUSTOM]*: <ol style="list-style-type: none"> 1 Pressione e segure o seletor M.C. até que a tela de configuração de cores apareça. 2 Defina a cor principal (R (vermelho)/G (verde)/B (azul)) e nível de brilho ([0] a [60]). Você não pode selecionar um nível abaixo de 10 para todas as três R (vermelho), G (verde), B (azul) ao mesmo tempo. <p>Você também pode personalizar as cores predefinidas. Selecione uma das cores predefinidas e, em seguida, pressione e segure o seletor M.C. até que a visualização da configuração de cor apareça.</p> <p>* A configuração CUSTOM somente está disponível para [KEY COLOR] e [DISP COLOR].</p>
<p>DIM SETTING</p> <p>[SYNC ILLUMI]*, [SYNC CLOCK], [MANUAL]</p> <p>* Somente para DEH-X5000BT</p>	<p>Selecione o modo para alterar o brilho do visor.</p>
<p>BRIGHTNESS (Somente para DEH-X5000BT)</p> <p>[KEY], [DISP]</p>	<p>Selecione o brilho das teclas/visor do aparelho, de [1] a [10].</p> <p>Os intervalos de configuração disponíveis diferem dependendo do [DIM SETTING].</p>

Item do Menu	Descrição
BRIGHTNESS (Somente para DEH-S4250BT)	
[1] a [10]	Alterar o brilho da tela. Os intervalos de configuração disponíveis diferem dependendo do [DIM SETTING].
PHONE COLOR (Somente para DEH-X5000BT)	
	Selecione a cor da tecla quando uma chamada é recebida.
[FLASHING]	Aplica a cor definida pelo [KEY COLOR]. • O efeito de iluminação difere, dependendo da seleção de [ON] ou [OFF] em [ILLUMI FX].
[FLASH FX1] a [FLASH FX6]	Circule através de uma variedade de cores automaticamente.
[OFF]	Nenhuma mudança feita na cor da tecla.
ILLUMI FX (Somente para DEH-X5000BT)	
[ON], [OFF]	O efeito de iluminação pode ser visto quando: – há uma chamada recebida quando [FLASHING] é selecionado em [PHONE COLOR] – você está no meio de uma chamada – a mensagem recebida no dispositivo está sendo lida quando uma conexão Pioneer Smart Sync é efetuada – um CD é inserido/ejetado – o painel frontal está instalado. O efeito de iluminação será ativado quando a alimentação ACC for ligada/desligada, independentemente desta configuração.

Configurações de MIXTRAX

Item do Menu	Descrição
SHORT PLAYBACK	
[1.0 MIN], [1.5 MIN], [2.0 MIN], [2.5 MIN], [3.0 MIN], [OFF]	Selecione a duração do tempo de reprodução.
FLASH AREA (Somente para DEH-X5000BT)	
[KEY/DISPLAY], [KEY], [OFF]	Selecione a área para o efeito de iluminação. Quando [OFF] é selecionado, a cor definida de acordo com as configurações ILLUMINATION (página 33) é usada como a cor da tela.

Item do Menu	Descrição
FLASH PATTERN (Somente para DEH-X5000BT)	
[SOUND LEVEL 1] a [SOUND LEVEL 6]	Altere o efeito de iluminação de acordo com o nível dos graves e do som. O padrão dos sinais luminosos muda de acordo com o nível de som.
[LOW PASS 1] a [LOW PASS 6]	O padrão dos sinais luminosos muda de acordo com o nível dos baixos.
[RANDOM1]	O padrão do sinal luminoso muda aleatoriamente de acordo com o modo de nível de som e modo de baixa frequência.
[RANDOM2]	O padrão do sinal luminoso muda aleatoriamente de acordo com o modo de nível de som.
[RANDOM3]	O padrão do sinal luminoso muda aleatoriamente de acordo com o modo de baixa frequência.
MIX PATTERN (Somente para DEH-S4250BT)	
[SOUND LEVEL]	Altere os efeitos especiais MIXTRAX de acordo com o nível de áudio. O padrão de mix muda de acordo com o nível de som.
[LOW PASS]	O padrão de mix muda de acordo com o nível de graves.
[RANDOM]	O padrão de mix muda aleatoriamente de acordo com o modo de nível de som e modo de baixa frequência.
DISPLAY FX	
[ON], [OFF]	Defina os efeitos especiais MIXTRAX em ligado/desligado.
CUT IN FX	
[ON], [OFF]	Ligue/desligue os efeitos sonoros MIXTRAX ao trocar manualmente de faixas.

Configurações de MICROPHONE

Item do Menu	Descrição
MICROPHONE [ON], [OFF]	Definir para [ON] quando usar a função de karaoke.
MIC VOL	Ajuste o volume do microfone.
VOCAL [ON], [OFF]	Defina para [OFF] quando reduzir o nível das vozes em uma música.

Informações adicionais

Solução de Problemas

O visor volta automaticamente à exibição normal.

- Nenhuma operação foi feita durante cerca de 30 segundos.
- Execute uma operação.

O intervalo de reprodução em repetição muda inesperadamente.

- Dependendo do intervalo de reprodução em repetição, o intervalo selecionado pode mudar quando outra pasta ou faixa está sendo selecionada ou durante o avanço rápido/retrocesso.
- Selecione o intervalo de reprodução em repetição novamente.

Uma subpasta não é reproduzida.

- As subpastas não podem ser reproduzidas quando [FLD] (repetição de pasta) está selecionado.
- Selecione outro intervalo de reprodução em repetição.

O som é intermitente.

- Você está usando um dispositivo, como um telefone celular, que pode causar uma interferência audível.
- Afaste da unidade os dispositivos elétricos que podem estar causando a interferência.

O som da fonte de áudio Bluetooth não é reproduzido.

- Há uma chamada em curso em um telefone celular conectado com Bluetooth.
- O som será reproduzido quando a chamada terminar.
- Um telefone celular conectado com Bluetooth está sendo operado.

– Pare de usar o telefone celular.

- A conexão entre o aparelho e o telefone celular não está estabelecida corretamente após uma chamada feita por um telefone celular conectado com Bluetooth.
- Faça a conexão com Bluetooth entre o aparelho e o telefone celular novamente.

Mensagens de erro

Comum

AMP ERROR

- Esta unidade não funciona ou a ligação dos alto-falantes está incorreta.
- O circuito de proteção está ativado.
- Verifique a conexão do alto-falante.
- Gire a chave de ignição para OFF e de volta para ON novamente. Se a mensagem permanecer, entre em contato com o revendedor ou um representante autorizado Pioneer para obter assistência.

NO XXXX (NO TITLE, por exemplo)

- Não há informações de texto embutidas.
- Troque a visualização ou reproduza outra faixa/arquivo.

CD player

ERROR-07, 11, 12, 17, 30

- O disco está sujo.
- Limpe o disco.
- O disco está arranhado.
- Substitua o disco.

ERROR-07, 10, 11, 12, 15, 17, 30, A0

- Há um erro elétrico ou mecânico.

- Coloque a chave de ignição na posição OFF e novamente em ON; depois, volte para o leitor de CD.

ERROR-15

- O disco inserido está em branco.
 - Substitua o disco.

ERROR-23

- Formato de CD não suportado.
 - Substitua o disco.

FORMAT READ

- Às vezes, há um atraso entre o início da reprodução e quando você começa a ouvir algum som.
 - Espere até que a mensagem desapareça e você ouça o som.

NO AUDIO

- O disco inserido não contém quaisquer arquivos reproduzíveis.
 - Substitua o disco.

SKIPPED

- O disco inserido contém arquivos protegidos por DRM.
 - Os arquivos protegidos são ignorados.

PROTECT

- Todos os arquivos no disco inserido contém DRM.
 - Substitua o disco.

Dispositivo USB/iPhone**FORMAT READ**

- Às vezes, há um atraso entre o início da reprodução e quando você começa a ouvir algum som.
 - Espere até que a mensagem desapareça e você ouça o som.

NO AUDIO

- Não há canções.
 - Transfira os arquivos de áudio para o dispositivo USB e conecte.

- O dispositivo USB conectado tem a segurança habilitada.
 - Siga as instruções do dispositivo USB para desativar a segurança.

SKIPPED

- O dispositivo USB conectado contém arquivos protegidos por DRM.
 - Os arquivos protegidos são ignorados.

PROTECT

- Todos os arquivos no dispositivo USB conectado contém DRM.
 - Substitua o dispositivo USB.

N/A USB

- O dispositivo USB conectado não é suportado por esta unidade.
 - Desligue o seu dispositivo e substitua-o por um dispositivo USB compatível.

HUB ERROR

- O dispositivo USB conectado por meio de um hub USB não é suportado por esta unidade.
 - Conecte o dispositivo USB diretamente a esta unidade usando um cabo USB.

CHECK USB

- O conector USB ou cabo USB teve um curto-circuito.
 - Verifique se o conector USB ou cabo USB não está preso em alguma coisa ou danificado.
- O dispositivo USB conectado consome mais do que a corrente máxima permitida.
 - Desconecte o dispositivo USB e não o use. Coloque a chave de ignição em OFF e de volta para ACC ou ON. Conecte apenas dispositivos compatíveis com USB.

ERROR-19

- A comunicação falhou.
 - Execute uma das seguintes operações e então retorne à fonte USB.

- Desconecte o dispositivo USB.
- Alterar para uma fonte diferente.

→ Falha iPhone.

- Desconecte o cabo do iPhone. Uma vez que o menu principal do iPhone é exibido, reconecte e redefina o iPhone.

ERROR-23

→ O dispositivo USB não foi formatado corretamente.

- Formate o dispositivo USB com FAT12, FAT16 ou FAT32.

ERROR-16

→ A versão do firmware iPhone é antiga.

- Atualize a versão iPhone.

→ Falha iPhone.

- Desconecte o cabo do iPhone. Uma vez que o menu principal do iPhone é exibido, reconecte e redefina o iPhone.

STOP

→ Não há canções na lista atual.

- Selecione uma lista que contenha canções.

NO BT DEVICE GO TO BT MENU TO REGISTER

→ Nenhum dispositivo Bluetooth encontrado.

- Conecte a unidade e o iPhone via Bluetooth (página 13).

CONN. FAILED PRESS BAND KEY TO RETRY

→ A conexão Bluetooth com iPhone falhou.

- Pressione **BAND/↩** para fazer uma conexão novamente.

DISCONNECTED PRESS BAND KEY TO RETRY

→ Conexão Bluetooth perdida.

- Pressione **BAND/↩** para fazer uma conexão novamente.

Dispositivo Bluetooth

ERROR-10

→ Falha de energia no módulo Bluetooth da unidade.

- Coloque a chave de ignição em OFF e de volta para ACC ou ON.

APP

CONNECT APP

→ A conexão Pioneer Smart Sync não é efetuada.

- Efetue uma conexão com Pioneer Smart Sync (página 20).

Spotify

NOT FOUND

→ O aplicativo Spotify ainda não começou a funcionar.

- Inicie o aplicativo Spotify.

NO BT DEVICE GO TO BT MENU TO REGISTER

→ Nenhum dispositivo Bluetooth encontrado.

- Conecte o aparelho e o dispositivo via Bluetooth (página 13).

CONN. FAILED PRESS BAND KEY TO RETRY

→ Conexão Bluetooth falhou.

- Pressione **BAND/↩** para fazer uma conexão novamente.

CHECK APP PRESS BAND KEY TO RETRY

→ A conexão com o aplicativo Spotify falhou.

- Pressione **BAND/↩** para fazer uma conexão novamente.

DISCONNECTED PRESS BAND KEY TO RETRY

→ Conexão Bluetooth perdida.

- Pressione **BAND/↩** para fazer uma conexão novamente.

CHECK APP

- Ocorreu um erro desconhecido (incluindo erro de comunicação).
- Siga as instruções que aparecem na tela.

Diretrizes de manuseio

Discos e player

- Utilize apenas discos que apresentem qualquer um dos dois logos a seguir.



- Use discos de 12 cm.
- Utilize apenas discos convencionais, totalmente circulares.
- Os seguintes tipos de discos não podem ser utilizados com este aparelho:
 - DualDiscs
 - Discos de 8 cm: tentar usar esses discos com um adaptador pode fazer com que a unidade funcione mal.
 - Discos de formato estranho
 - Discos diferentes de CDs
 - Discos danificados, incluindo discos que estão rachados, lascados ou deformados
 - Discos CD-R/RW que não foram finalizados
- Não escreva ou aplique produtos químicos à superfície dos discos.
- Para limpar um CD, limpe o disco com um pano macio do centro para fora.
- A condensação pode prejudicar temporariamente o desempenho do aparelho. Deixe-o descansar por cerca de uma hora para se ajustar a uma temperatura mais quente. Além disso, seque os discos úmidos com um pano macio.
- Ao utilizar discos que podem ser impressos em superfícies de etiqueta,

verifique as instruções e as advertências dos discos. Dependendo dos discos, a inserção e ejeção pode não ser possível. O uso desses discos pode resultar em danos a este equipamento.

- Não cole etiquetas disponíveis comercialmente ou outros materiais aos discos.
 - Os discos podem entortar, tornando o disco não reproduzível.
 - As etiquetas podem sair durante a reprodução e impedir a ejeção dos discos, o que pode resultar em danos ao equipamento.

Dispositivo de armazenamento USB

- Conexões via hubs USB não são suportadas.
- Fixe de forma segura o dispositivo de armazenamento USB antes de dirigir. Não deixe o dispositivo de armazenamento USB cair no chão, onde pode ficar preso embaixo do pedal do freio ou acelerador.
- Dependendo do dispositivo de armazenamento USB, podem ocorrer os seguintes problemas.
 - As operações podem variar.
 - O dispositivo de armazenamento pode não ser reconhecido.
 - Os arquivos podem não ser reproduzidos corretamente.
 - O dispositivo pode causar interferência audível quando você está ouvindo o rádio.

iPhone

- Não deixe o iPhone em locais com altas temperaturas.
- Fixe o iPhone de forma segura durante a condução. Não deixe o iPhone cair no chão, onde pode ficar preso embaixo do pedal do freio ou acelerador.
- Um texto incompatível salvo no iPhone não será exibido pela unidade.

Compatibilidade com áudio comprimido

- Apenas os primeiros 32 caracteres podem ser visualizados como um nome de arquivo (incluindo a extensão do arquivo) ou nome de pasta.
- A unidade pode não funcionar corretamente dependendo do aplicativo utilizado para codificar arquivos WMA.
- Pode haver um pequeno atraso no início da reprodução de arquivos de áudio incorporados com dados de imagem ou arquivos de áudio armazenados em um dispositivo USB com várias hierarquias de pastas.

CUIDADO

- A Pioneer não pode garantir a compatibilidade com todos os dispositivos de armazenamento em massa USB, e não assume responsabilidade por qualquer perda de dados em reprodutores de mídia, smartphones ou outros dispositivos ao se usar este produto.
- Não deixe os discos ou um dispositivo de armazenamento USB em qualquer lugar que esteja sujeito a altas temperaturas.

Arquivos WMA

Extensão de arquivo	.wma
Taxa de bits	48 kbps a 320 kbps (CBR), 48 kbps a 384 kbps (VBR)
Frequência de amostragem	32 kHz, 44,1 kHz, 48 kHz
Áudio Profissional Windows Media™, Lossless, Voz/ Transmissão DRM/ Transmissão com vídeo	Não compatível

Arquivos MP3

Extensão de arquivo	.mp3
Taxa de bits	8 kbps a 320 kbps (CBR), VBR
Frequência de amostragem	8 kHz a 48 kHz (32 kHz, 44,1 kHz, 48 kHz para ênfase)
Versão ID3 tag compatível	1.0, 1.1, 2.2, 2.3, 2.4 (o tag ID3 Versão 2.x recebe prioridade sobre a Versão 1.x.)
Lista de reprodução M3u	Não compatível
MP3i (MP3 interativo), mp3 PRO	Não compatível

Arquivos WAV

- Formatos de arquivo WAV não podem ser conectados via MTP.

Extensão de arquivo	.wav
Bits de quantização	8 e 16 (LPCM)
Frequência de amostragem	16 kHz a 48 kHz (LPCM)

Arquivos AAC

Formato compatível	AAC codificado por iTunes
Extensão de arquivo	.m4a
Frequência de amostragem	11,025 kHz a 48 kHz
Taxa de bits estéreo	16 kbps a 320 kbps, VBR
Apple Lossless	Não compatível
Arquivo AAC comprado na iTunes Store (extensão de arquivo .m4p)	Não compatível

Arquivos FLAC

- Formatos de arquivo FLAC não podem ser conectados via MTP.

- Arquivos FLAC podem não ser reproduzíveis, dependendo do codificador.

Extensão de arquivo	.flac, .fla
Frequência de amostragem	8/11,025/12/16/22,05/24/32/44,1/48/96 kHz
Taxa de bit de quantização	8/16/24 bits
Modo do canal	1/2 canal

Disco

- Independentemente da duração da seção em branco entre as músicas da gravação original, os discos de áudio compactado serão reproduzidos com uma curta pausa entre as músicas.

Hierarquia de pastas reproduzíveis	Até oito níveis (Uma hierarquia prática contém menos de dois níveis.)
Pastas reproduzíveis	Até 99
Arquivos reproduzíveis	Até 999
Sistema de arquivos	ISO 9660 Nível 1 e 2, Romeo, Joliet
Reprodução de múltiplas sessões	Compatível
Transferência de dados por gravação de pacotes	Não compatível

Dispositivo USB

- Pode haver um pequeno atraso ao iniciar a reprodução de arquivos de áudio em um dispositivo de armazenamento USB com várias hierarquias de pastas.

Hierarquia de pastas reproduzíveis	Até oito níveis (Uma hierarquia prática contém menos de dois níveis.)
Pastas reproduzíveis	Até 1 500
Arquivos reproduzíveis	Até 15 000

Reprodução de arquivos protegidos por direitos autorais	Não compatível
Dispositivo USB particionado	Apenas a primeira partição pode ser reproduzida.

Compatibilidade iPhone

Esta unidade suporta apenas os seguintes modelos de iPhone. Versões mais antigas podem não ser suportadas.

Feito para

- iPhone XR
- iPhone XS Max
- iPhone XS
- iPhone X
- iPhone 8
- iPhone 8 Plus
- iPhone 7
- iPhone 7 Plus
- iPhone SE
- iPhone 6s
- iPhone 6s Plus
- iPhone 6
- iPhone 6 Plus
- iPhone 5s

- As operações podem variar dependendo da geração e /ou da versão de software do iPhone.
- Usuários do iPhone com o Conector Lightning® devem usar o cabo Lightning para USB (fornecido com iPhone).
- Consulte os manuais iPhone para mais informações sobre a compatibilidade de arquivos /formatos.
- Áudio Livro, Podcast: Compatível

CUIDADO

A Pioneer não se responsabilizará pela perda dos dados no iPhone, mesmo que os dados sejam perdidos quando esta unidade é utilizada.

Sequência de arquivos de áudio

O usuário não pode atribuir números de pasta e especificar sequências de reprodução com esta unidade. A sequência dos arquivos de áudio depende do dispositivo conectado.

Observe que os arquivos ocultos em um dispositivo USB não podem ser reproduzidos.

Exemplo de uma hierarquia

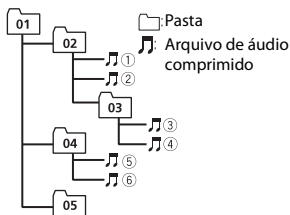

Level 1 Level 2 Level 3 Level 4

01 a 05: número da pasta

① a ⑥: sequência de reprodução

Copyright e marca registrada

Bluetooth

A palavra e os logotipos *Bluetooth*® são marcas comerciais registradas de propriedade da Bluetooth SIG, Inc. e qualquer uso dessas marcas pela PIONEER CORPORATION é feito sob licença. Outras marcas comerciais e marcas registradas pertencem a seus respectivos proprietários.

iTunes

Apple e iTunes são marcas comerciais da Apple Inc., registradas nos EUA e em outros países.

WMA

Windows Media é uma marca comercial ou registrada da Microsoft Corporation nos Estados Unidos e/ou em outros países. Este produto inclui a tecnologia proprietária da Microsoft Corporation e não pode ser utilizado nem distribuído sem uma licença da Microsoft Licensing, Inc.

FLAC

Copyright © 2000-2009 Josh Coalson
Copyright © 2011-2014 Xiph.Org Foundation

A redistribuição e uso em forma binária ou fonte, com ou sem modificação, são permitidos contanto que as seguintes condições sejam atendidas:

- As redistribuições do código fonte devem manter o aviso de copyright acima, esta lista de condições e a renúncia seguinte.
- As redistribuições em forma binária devem reproduzir o aviso de copyright acima, esta lista de condições e a seguinte renúncia na documentação e/ou outros materiais fornecidos com a distribuição.
- Nem o nome da Xiph.org Foundation nem os nomes de seus contribuintes podem ser usados para patrocinar ou promover produtos derivados deste software sem autorização prévia específica por escrito.

ESTE SOFTWARE É FORNECIDO PELOS DETENTORES DO COPYRIGHT E CONTRIBUINTES “TAL COMO ESTÁ” E QUAISQUER GARANTIAS EXPRESSAS OU IMPLICADAS, INCLUINDO, MAS NÃO SE LIMITANDO A, AS GARANTIAS IMPLICADAS DE MERCADO E ADEQUAÇÃO PARA UM OBJETIVO PARTICULAR, SÃO RENUNCIADAS. EM NENHUMA OCASIÃO A FUNDAÇÃO OU CONTRIBUINTES DEVEM SER CONSIDERADOS RESPONSÁVEIS POR QUAISQUER DANOS DIRETOS, INDIRETOS, INCIDENTAIS, ESPECIAIS, EXEMPLARES OU CONSEQUENTES (INCLUINDO, MAS NÃO SE

LIMITANDO AO FORNECIMENTO DE MERCADORIAS OU SERVIÇOS DE SUBSTITUIÇÃO; PERDA DE USO, DADOS OU LUCROS; OU INTERRUPÇÃO DE NEGÓCIOS) CAUSADOS POR QUALQUER MOTIVO E SOBRE QUALQUER TEORIA DE RESPONSABILIDADE, SEJA EM CONTRATO, RESPONSABILIDADE ESTRITA, OU ATO ILÍCITO (INCLUINDO NEGLIGÊNCIA OU DE OUTRA FORMA) DECORRENTES DE QUALQUER MODO DE UTILIZAÇÃO DESTES SOFTWARE, MESMO SE A POSSIBILIDADE DE TAIS DANOS FOR INFORMADA.

iPhone e Lightning

O uso do emblema Made for Apple significa que um acessório foi projetado para conectar especificamente o(s) produto(s) da Apple identificado(s) no emblema e que foi certificado pelo fabricante para atender os padrões de desempenho da Apple. A Apple não se responsabiliza pela operação deste dispositivo ou sua conformidade com os padrões regulatórios e de segurança. Observe que o uso deste acessório com um produto da Apple pode afetar o desempenho do recurso sem fio. iPhone e Lightning são marcas comerciais da Apple Inc., registradas nos os EUA e outros países.

Siri®

Funciona com o Siri pelo microfone.

Google™, Google Play, Android

Google, Google Play e Android são marcas registradas da Google LLC.

MIXTRAX

MIXTRAX é uma marca comercial da PIONEER CORPORATION.

Spotify®

SPOTIFY e o logotipo Spotify são marcas comerciais registradas do Spotify AB. São necessários dispositivos digitais móveis compatíveis e assinatura premium, quando

disponíveis, consulte <https://www.spotify.com>.

T-Kernel 2.0

Este produto usa o código-fonte do T-Kernel 2.0 sob a T-License 2.0 concedida pelo Fórum do T-Engine (www.tron.org).

MP3

Copyright (C) 1998-2009 PacketVideo

Licenciado sob a Licença Apache, Versão 2.0 (a "Licença"); você não pode usar esse arquivo exceto em conformidade com a Licença.

Você pode obter uma cópia da licença em

<http://www.apache.org/licenses/LICENSE-2.0>

A menos que exigido por lei aplicável ou acordado por escrito, o software distribuído sob a Licença é distribuído "COMO ESTÁ", SEM GARANTIAS OU CONDIÇÕES DE QUALQUER TIPO, expressa ou implícita.

Consulte a Licença para o idioma específico que regulamenta permissões e limitações sob a Licença.

Especificações

Geral

Fonte de alimentação nominal: 14,4 V CC
(faixa de tensão admissível: 12,0 V a 14,4 V CC)

Sistema de Aterramento: tipo negativo

Consumo máximo de corrente: 10,0 A

Dimensões (L x A x P):

DIN

Chassis: 178 mm x 50 mm x 165 mm

Nariz: 188 mm x 58 mm x 17 mm

D

Chassis: 178 mm x 50 mm x 165 mm

Nariz: 170 mm x 46 mm x 17 mm

Peso: 1 kg

Áudio

Potência de saída máxima:

- 50 W × 4 canais/4 Ω (para sem subwoofer)
- 50 W × 2 canais/4 Ω + 70 W × 1 canal/2 Ω (para subwoofer)

Potência de saída contínua:

22 W × 4 (50 Hz a 15 000 Hz, 5 % THD, 4 Ω de carga, ambos os canais em funcionamento)

Impedância de carga: 4 Ω (4 Ω a 8 Ω (2 Ω para 1 canal) admissível)

Nível máximo de saída Preout: 2,0 V

Equalizador (Equalizador Gráfico de 13

Faixas):

Frequência: 50 Hz/80 Hz/125 Hz/200 Hz/315 Hz/500 Hz/800 Hz/1,25 kHz/2 kHz/3,15 kHz/5 kHz/8 kHz/12,5 kHz
Ganho: ±12 dB (etapa de 2 dB)

Filtro de passagem alta:

Frequência: 25 Hz/31,5 Hz/40 Hz/50 Hz/63 Hz/80 Hz/100 Hz/125 Hz/160 Hz/200 Hz/250 Hz
Inclinação: -6 dB/oct, -12 dB/oct, -18 dB/oct, -24 dB/oct, DESLIGADO

Subwoofer/Filtro de passagem baixa:

Frequência: 25 Hz/31,5 Hz/40 Hz/50 Hz/63 Hz/80 Hz/100 Hz/125 Hz/160 Hz/200 Hz/250 Hz
Inclinação: -6 dB/oct, -12 dB/oct, -18 dB/oct, -24 dB/oct, -30 dB/oct, -36 dB/oct, DESLIGADO

Fase: Normal/Reverso

Nível de alto-falante:

+10 dB a -24 dB (etapa de 1 dB)

Alinhamento de tempo:

0 cm a 350 cm (2,5 cm/etapa)

CD player

Sistema: sistema de áudio de Compact disc

Discos utilizáveis: compact disc

Relação sinal-ruído: 94 dB (1 kHz) (rede IEC-A)

Número de canais: 2 (estéreo)

Formato de decodificação MP3: MPEG-1 e 2 Camada de Áudio 3

Formato de decodificação WMA: Ver. 7, 8, 9, 9.1, 9.2 (2 canais de áudio)

Formato de decodificação AAC: MPEG-4 AAC (somente codificado iTunes) (Versão 10.6 e anteriores)

Formato de sinal WAV: PCM linear (Não compactado)

USB

USB especificação padrão: USB 2.0 full speed

Fornecimento máximo de corrente: 1,5 A

Protocolo USB:

MSC (Mass Storage Class)

MTP (Media Transfer Protocol)

AOA (Android Open Accessory) 2.0

Sistema de arquivos: FAT12, FAT16, FAT32

Formato de decodificação MP3: MPEG-1 e 2 Camada de Áudio 3

Formato de decodificação WMA: Ver. 7, 8, 9, 9.1, 9.2 (2 canais de áudio)

Formato de decodificação AAC: MPEG-4 AAC (somente codificado iTunes) (Versão 10.6 e anteriores)

Formato de decodificação FLAC: v1.2.1 (Free Lossless Audio Codec)

Formato de sinal WAV: PCM linear (Não compactado)

Sintonizador FM

Faixa de frequência: 76,0 MHz a 108,0 MHz

Sensibilidade utilizável: 11 dBf (1,0 μV/75 Ω, mono, S/N: 30 dB)

Relação sinal-ruído: 65 dB (rede IEC-A)

Sintonizador AM

Faixa de frequência: 531 kHz a 1 602 kHz (9 kHz)

530 kHz a 1 640 kHz (10 kHz)

Sensibilidade utilizável: 25 μV (S/N: 20 dB)

Relação sinal-ruído: 60 dB (rede IEC-A)

Bluetooth

Versão: Bluetooth 4.0 certificado

Potência de saída: +4 dBm Máximo (Classe de potência 2)

BLE (Bluetooth de Baixa energia) Versão:
4.0 certificado

BLE (Bluetooth de Baixa energia) Potência
de saída: máximo de +3 dBm

Faixa(s) de frequência: 2 400 MHz a 2 483,5
MHz

Perfis Bluetooth:

GAP (Generic Access Profile)

SDAP (Service Discovery Application
Profile)

HFP (Hands Free Profile) 1.6

PBAP (Phone Book Access Profile)

A2DP (Advanced Audio Distribution
Profile)

AVRCP (Audio/Video Remote Control
Profile) 1.5

SPP (Serial Port Profile) 1.1

NOTA

As especificações e o design estão sujeitos
a modificações sem aviso prévio.

Visit us on the World Wide Web at

<https://global.pioneer/en/info/globalnetwork/>

<Middle East & Africa>

Pioneer Gulf.FZE

<https://pioneer-mea.com/>

<Oceania>

Pioneer Electronics Australia. Pty.Ltd

<https://www.pioneer.com.au/>

<Asia>

Pioneer Electronics Asiacentre.Pte

<https://www.pioneer.com.sg/>

Pioneer (HK) Ltd.

<http://www.pioneerhongkong.com.hk>

Pioneer High Fidelity Taiwan Co., Ltd.

<http://www.pioneer-twn.com.tw>

<Latin>

Pioneer International Latin America S.A.

<http://www.pioneer-latin.com>

PIONEER CORPORATION

28-8, Honkomagome 2-chome, Bunkyo-ku,
Tokyo 113-0021, Japan

PIONEER ELECTRONICS (USA) INC.

P.O. Box 1540, Long Beach, California 90801-1540, U.S.A.
TEL: (800) 421-1404

PIONEER EUROPE NV

Haven 1087, Keetberglaan 1, B-9120 Melsele, Belgium/Belgique
TEL: (0) 3/570.05.11

PIONEER ELECTRONICS ASIACENTRE PTE. LTD.

2 Jalan Kilang Barat, #07-01, Singapore 159346
TEL: 65-6378-7888

PIONEER ELECTRONICS AUSTRALIA PTY. LTD.

5 Arco Lane, Heatherton, Victoria, 3202 Australia
TEL: (03) 9586-6300

PIONEER ELECTRONICS DE MÉXICO S.A. DE C.V.

Bldv. Manuel Ávila Camacho 138, 10 piso
Col.Lomas de Chapultepec, México, D.F. 11000
Tel: 52-55-9178-4270, Fax: 52-55-5202-3714

先鋒股份有限公司

台北市內湖區瑞光路407號8樓
電話：886-(0)2-2657-3588

先鋒電子（香港）有限公司

香港九龍長沙灣道909號5樓
電話：852-2848-6488

© 2019 PIONEER CORPORATION. All rights reserved.

<OPM_DEHX5000BTCS_3L_A> CS