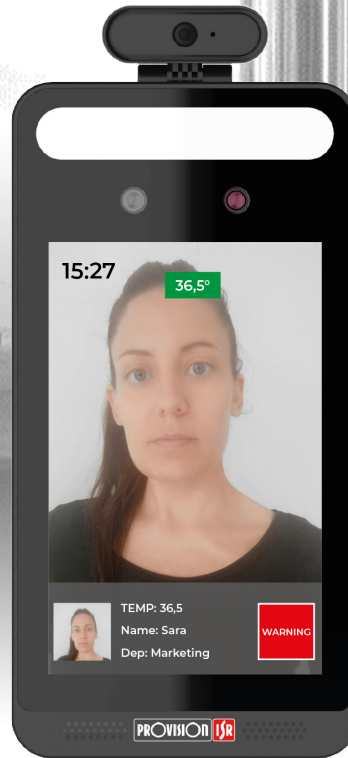
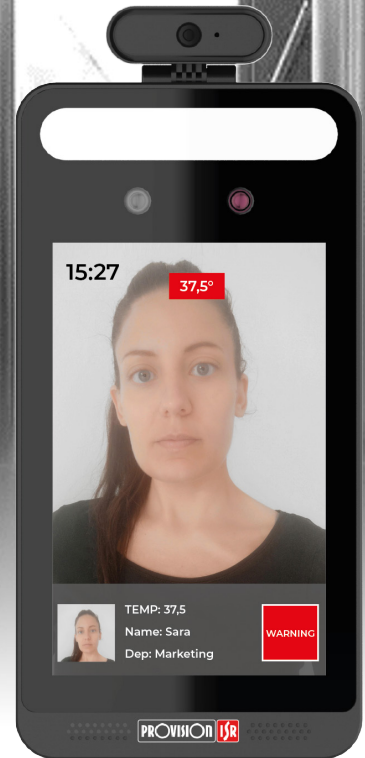
**PERMITIDO**

- ✓ Coincidencia de rostro
- ✓ Uso de mascarilla
- ✓ Temperatura normal

**DENEGADO**

- ✓ Coincidencia de rostro
- ✗ Uso de mascarilla
- ✓ Temperatura normal

**DENEGADO**

- ✓ Coincidencia de rostro
- ✗ Uso de mascarilla
- ✗ Temperatura normal

## EASY-CHECK PROVISION-ISR

### UNIDAD DE PRUEBA SIN CONTACTO

Detección de Uso de Mascarilla | Reconocimiento Facial | Medición de Temperatura

**EASY-CHECK** es un lector de control de acceso de alto rendimiento desarrollado por la marca israelí para prevenir la propagación de infecciones cruzadas y virus como COVID-19. Este dispositivo todo en uno realiza reconocimiento facial, detección de máscara y medición de temperatura de acuerdo con las directrices recientes sobre seguridad y prevención de riesgos.

#### EASY-CHECK PLUS:

- Fácil integración con puertas automáticas.
- Imágenes óptimas en entornos de iluminación complejos.
- Precisión de medición de temperatura:  $\pm 0.3^{\circ}C$
- Notificaciones de voz



Detección de Temperatura



Detección de Mascarilla



Reconocimiento Facial

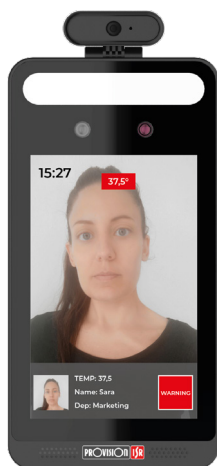

## DETECCIÓN DE TEMPERATURA

El módulo de medición de temperatura permite que EASY CHECK realice una medición rápida y precisa de la temperatura corporal. Cuando la temperatura del cuerpo del usuario está por encima de lo normal (\_\_\_ ° C), EASY CHECK activará una alarma o enviará una notificación automática a la persona a cargo del control de acceso. Precisión de medición de temperatura:  $\pm 0.3$  ° C.

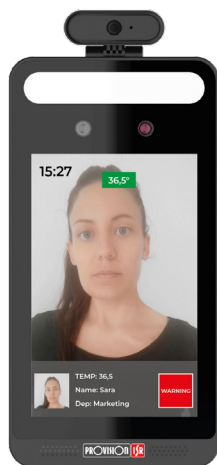

## DETECCIÓN DE MASCARILLA

EASY-CHECK se puede usar para “marcar” a un usuario que no usa la protección. Se invitará al usuario a usar una mascarilla para acceder a las instalaciones.

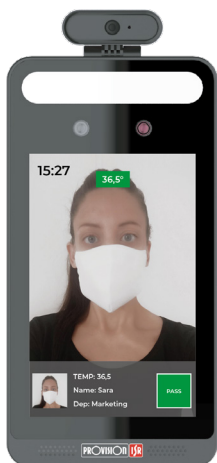

## RECONOCIMIENTO FACIAL

EASY-CHECK se basa en los últimos algoritmos de reconocimiento de rostros que permiten que la unidad reconozca un rostro incluso cuando el usuario usa una mascarilla.

La potente cámara integrada con EASY-CHECK lee las características faciales que no están cubiertas por la mascarilla (como los ojos, las cejas y la parte descubierta del puente nasal) e identifica al usuario.

Cualquier usuario podrá mantener sus mascarillas en todo momento mientras obtiene acceso a las instalaciones.

Precisión de reconocimiento facial: 99,7%.

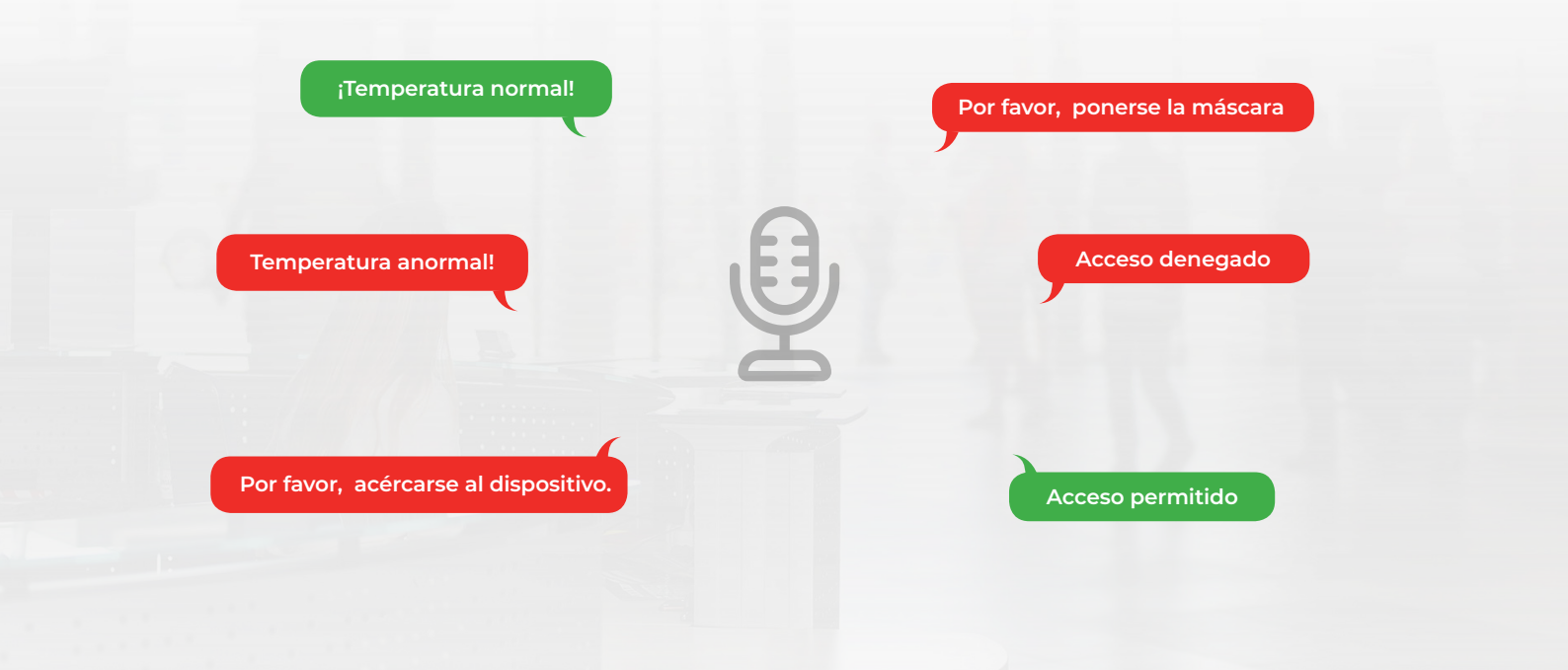

**Compatibilidad**



EASY-CHECK puede conectarse a Ossia CMS v1.2.1 y administrarse directamente por CMS por lo que sigue:

- Gestión de la base de datos del dispositivo.
- Configuración básica del dispositivo
- Detección / reconocimiento de rostros

**Protocolo Wiegand**

Easy-check admite lectores Wiegand independientes que permiten al usuario salir con una tarjeta. Alternativamente, se puede usar un simple botón de "Solicitud de salida".



## Dimensiones

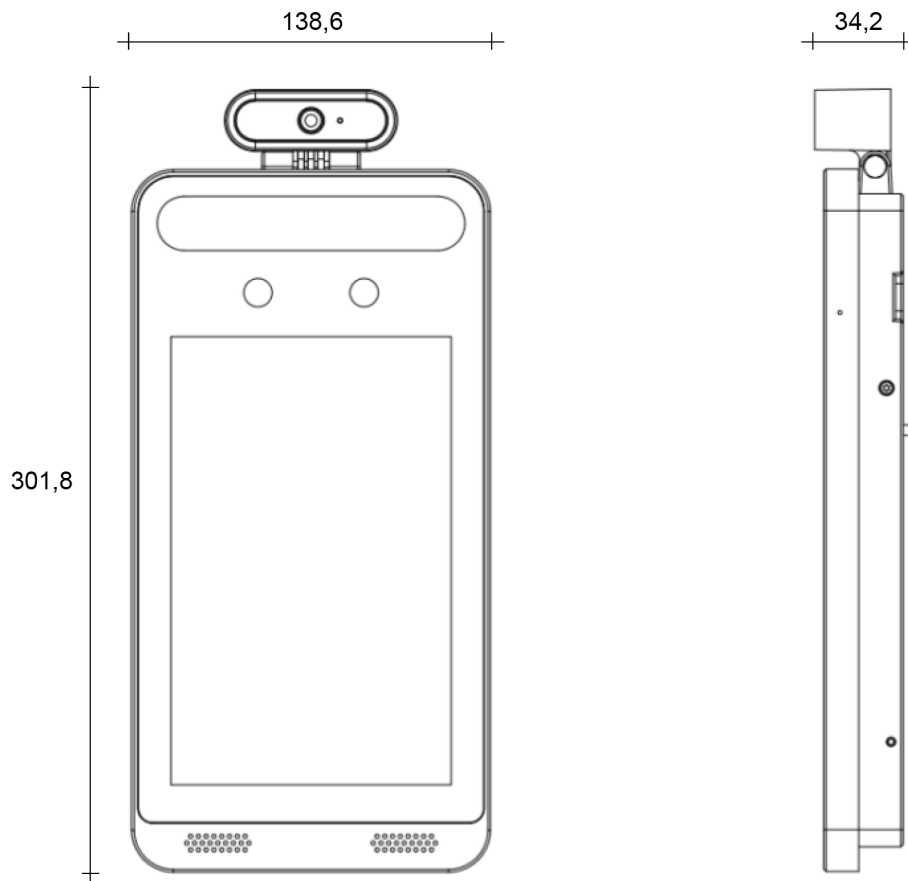

## Métodos de instalación

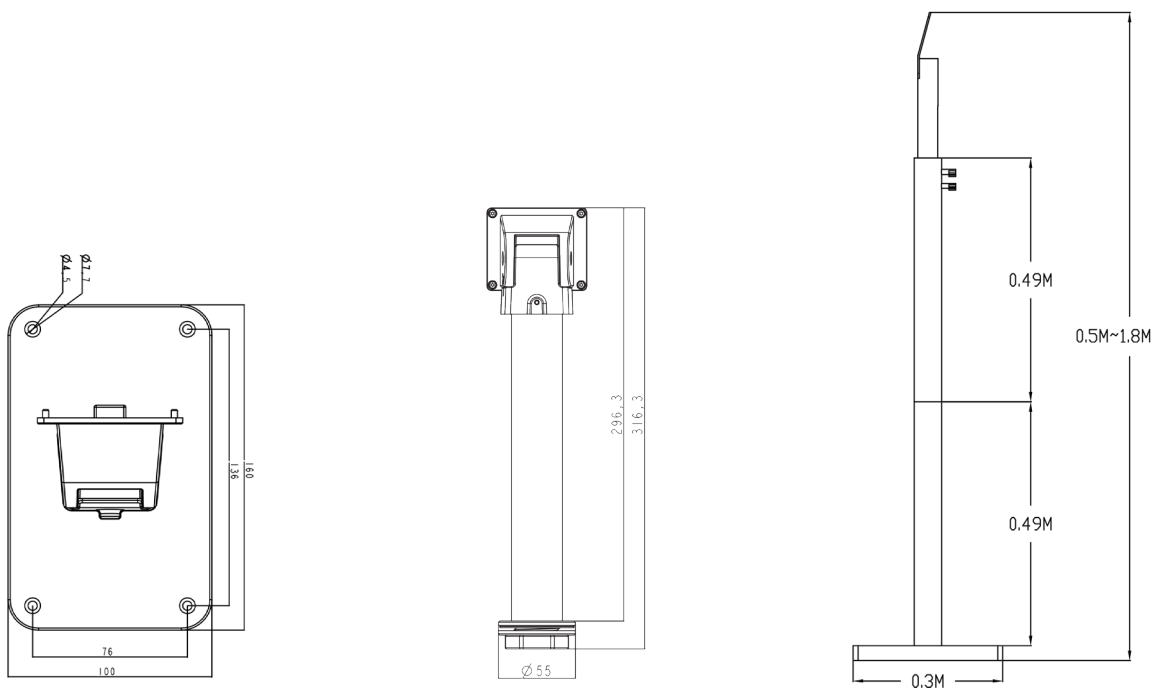

Soporte de montaje en pared

Soporte de escritorio

Soporte de poste de piso

**EASY-CHECK se puede instalar en hospitales, escuelas, autobuses, instalaciones gubernamentales, empresas privadas, vestíbulos de hoteles y cualquier otro lugar que requiera medidas de prevención de riesgos.**

### Conexión de cables

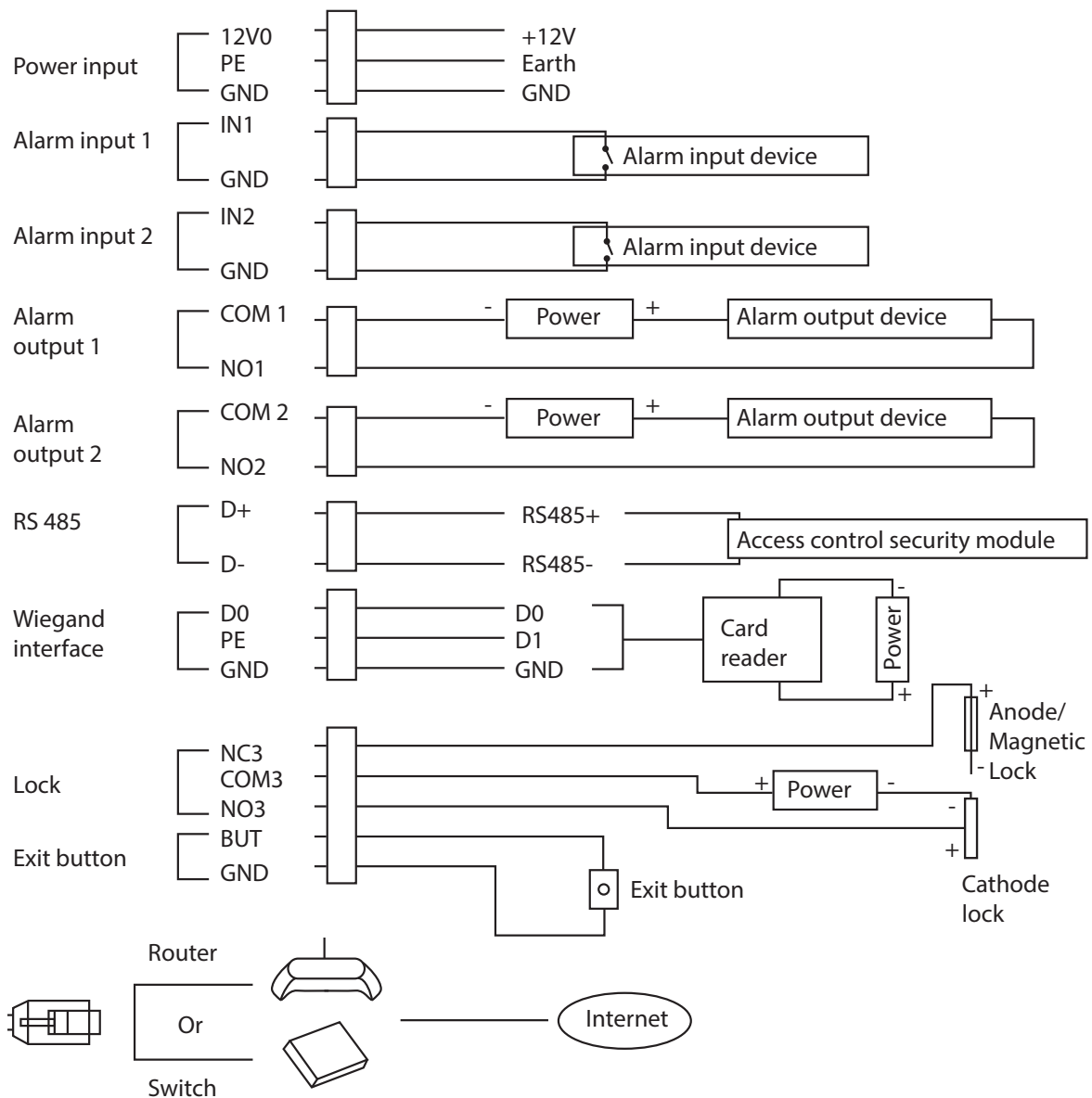

## Informaciones técnicas



<b>Performance</b>	
Sistema Operativo	linux incluido
Almacenaje	8Gb DDR3 +16GB EMMC
<b>Pantalla</b>	
Resolution de Pantalla	Pantalla 8inch LCD ; resolución: 1280x800; contraste: 500:1
Brillo	500 Lux
Control de Interface	I2C
<b>Medida de Temperatura</b>	
Rango de medida de temperatura	0~50
Exactitud	± 0.3
Distancia de medición	0.3~0.5m
<b>Reconocimiento facial</b>	
Sensor	1/2.7 " CMOS
Lente	2MP, f=3.97mm @ F1.6
Montura de Lente	M12
WDR	120db
Rango Maximo de reconocimiento facial	1.2m-2.2m (la altura recomendada de instalación es 1.45m)
Distancia de reconocimiento facial	0.3m~2m
Modo de reconocimiento	Face: 1:N
Duración de reconocimiento	≤ 0.5 s per persona
Capacidad de rostros	20,000
Exactitud de reconocimiento	99.7%
<b>Luz suplementaria</b>	
Luz de relleno	Luz blanca suave, iluminacion IR
Distancia de iluminación efectiva	1-3m
<b>Enlace inteligente</b>	
Despertar pantalla	Si
Ajuste de luz	Si
Instantanea	Si

Audio	
En 2 direcciones	Si (reduction de ruido y elimination de eco)
Entrada de audio	1canal, microfono incluido
Salida de audio	Parlante incluido
Interface	
Interface de red	10/100 Mbps puerto Ethernet autoadaptable x1
Entrada de alarma	2 Canales
Salida de alarma	2 Canales
Interface Wiegand	Wiegand entrada/salida 26/34
RS485	RS485x1 (half duplex)
Salida cerrado de puerta	Salida de relé NO / NC (opcional) ajuste de retraso compatible
Interface tarjeta SD	1 slot para tarjeta micro SD, hasta 128 Gb
Interface USB	USB x1
Interface antisabotaje	1 boton
Boton de salida	1
Boton de reinicio	1
Otros	
Alimentación	12V @1A
Alimentación inteligente	Screen sleep, screen protection
Consumo de alimentación	<12 W
Peso	Aprox. 1.2Kg
Instalación	Montaje en pared, montaje en poste, instalación empotrada, escritorio
Protection	IP66, protección contra tensión alta y protección contra picos de tensión
Ambiente de trabajo	-20 °C ~ 60°C <95% (No condensa)
Medidas (mm)	301.8 x 138.6x 34.2



SOLUCIONES  
IP

SOLUCIONES  
AHD

GAMA  
COMPLETA DE  
ACCESORIOS

SOFTWARE  
&  
APS

VIDEO  
ANALITICOS

## PROVISION-ISR: CONOCIMIENTOS ISRAELÍES PARA UN MUNDO MÁS INTELIGENTE Y MÁS SEGURO.

Provision-ISR es una compañía israelí de rápido crecimiento fundada en 2007 para satisfacer la demanda de productos de alta calidad en el segmento medio del mercado de CCTV.

Nuestra amplia gama de productos incluye:

- Tecnologías IP y HD capaces de responder a la demanda diversificada del mercado.
- Software avanzado de CCTV y aplicaciones desarrolladas por nuestros ingenieros israelíes con el objetivo de mantener la experiencia del usuario simple e intuitiva;
- Una gama completa de accesorios diseñados específicamente para el mercado de CCTV, lo que hace de Provision-ISR una ventanilla única para todas las necesidades de productos de CCTV.

Nuestro objetivo es construir un mundo más inteligente y seguro al brindar a los profesionales de seguridad todas las herramientas que necesitan para marcar la diferencia: capacitación constante, soporte técnico profesional y confiable, y herramientas de marketing efectivas.

### Oficinas de R&D y Marketing

11 Atir Yeda St, Kfar Saba,  
Israel  
Código Postal: 4442510  
Tel: (972-9) 741 7511  
Fax: (972-9) 745 7182

### Oficinas Operativas:

No.101, Block 1, Huanuo Building,  
Chiwan 6th Road, Nanshan,  
Shenzhen  
Código Postal: 518068  
Tel: (86) 755-2686 1420  
Fax: (86) 755-2602 8430M

### Centro Lógico LATAM

Calle 2da., Avenida 3ra.  
France Field, Zona Libre de  
Colón, República de Panamá  
Tel: 507. 430 . 9300  
Fax: 507. 430 . 0619

### Centro Lógico EU:

Orionweg 6-8, 4782 SC,  
Moerdijk, Netherlands  
Tel: (31) 10 2995 750