

Control remoto de 3 botones para puertas automáticas

V0.0

Manual de instrucciones

0817A

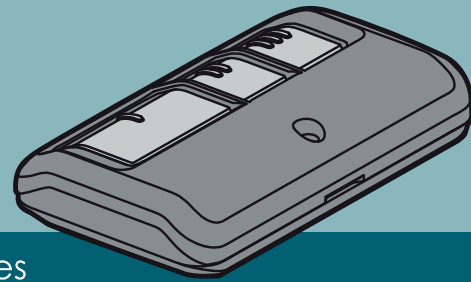

Antes de utilizar el producto, lea cuidadosamente este instructivo para evitar cualquier mal funcionamiento.

La información presentada sirve únicamente como referencia sobre el producto. Debido a actualizaciones pueden existir diferencias. Consulte nuestra página web www.steren.com para obtener la versión más reciente de este manual.

- Este producto no es un juguete; manténgalo fuera del alcance de los niños.
- No use ni almacene el producto en lugares donde existan goteras o salpicaduras.
- No exponga el equipo a temperaturas extremas.
- No utilice solventes u otros productos químicos para limpiarlo.

Para evitar la posibilidad de una **LESIÓN GRAVE** o **INCLUSO LA MUERTE** causada por la puerta en movimiento: • SIEMPRE conserve los controles remotos lejos

- SIEMPRE conserve los controles remotos lejos del alcance de los niños. NO permita que los niños usen ni jueguen con el control remoto.
- Haga funcionar la puerta **SÓLO** si la puede ver claramente, si la puerta está debidamente ajustada y si no hay ninguna obstrucción en su recorrido.
- Tenga SIEMPRE la puerta del garaje a la vista hasta que esté completamente cerrada. NUNCA permita que alguien atraviese el recorrido de la puerta cuando se está cerrando.

1 Antes de empezar

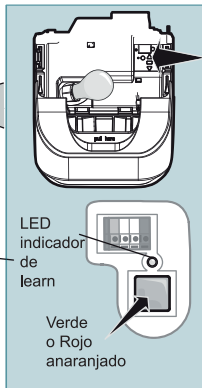
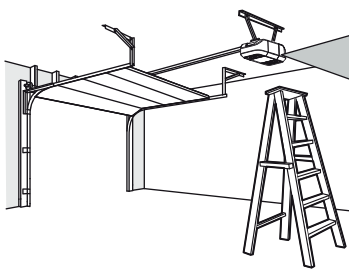

Busque el botón "Learn" en su abre-puerta y presiónelo, generalmente las indicaciones de como programar el control estan en una etiqueta pegada en el motor.
NOTA: Su abre-puerta podría tener un aspecto diferente y probablemente cambie el modo de funcionamiento.

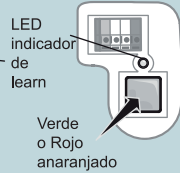

Verde o Rojo anaranjado

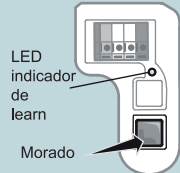

Morado

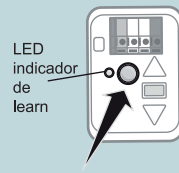

Amarillo

2 Modo de programación en control

Presione el botón de programación PROG con ayuda del gancho de visera o un objeto puntiagudo en el control remoto durante unos segundos hasta que el LED indicador encienda en color rojo.

El botón se encuentra en la parte inferior del control.

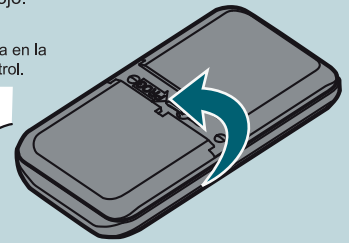

3

Presione y suelte el botón que desea programar, espere a que su abre - puerta haga conexión con el control, presione el número de veces el botón a programar como indica en su abre - puerta.

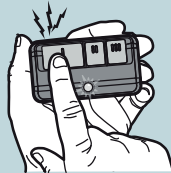

Salir del modo de programación

Para salir del modo de programación presione cualquiera de los otros dos botones que no programó.

Si vuelve a presionar el botón que está programando se perderá el enlace y tendrá que repetir los pasos de nuevo.



4

Presione el botón programado del control remoto hasta que las luces del abre-puerta parpadeen o se escuchen dos sonidos.

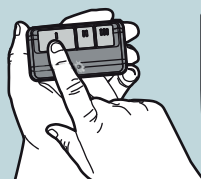

Clic
Clic

5

Pruebe el funcionamiento, pulse y suelte el botón programado en el control remoto

El abre-puerta se activará normalmente

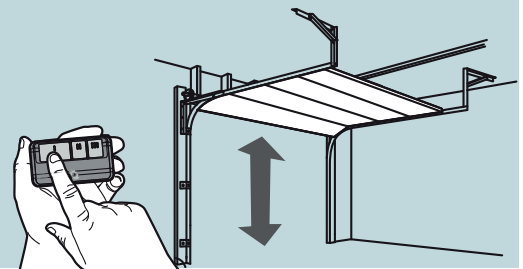

6

Coloque el gancho de visera como se muestra en la imagen



Reemplazo de batería

El LED indicador dejará de encenderse cuando la pila tenga poca energía

Abra la tapa con la ayuda del gancho de visera como se muestra en la imagen. Coloque la pila con el lado positivo hacia arriba.

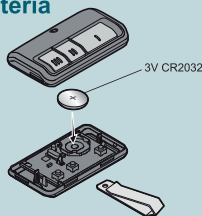

Uso del control remoto

Mantenga presionado el control remoto hasta que la puerta comience a moverse. En instalaciones típicas, el control remoto podrá controlar la unidad a una distancia de hasta tres veces la longitud del automóvil. Los tipos y las condiciones de instalación pueden variar.

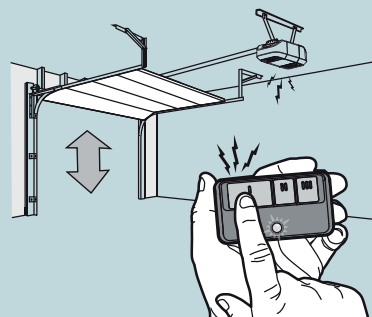

Pueden programarse otros botones en el control remoto para controlar hasta 3 dispositivos tales como otro abre-puerta, iluminación, barreras o sistemas de control de acceso que tengan la función LEARN (Security + 2.0, Security +, 315 MHz o 390 MHz, 390 MHz Billion Code).

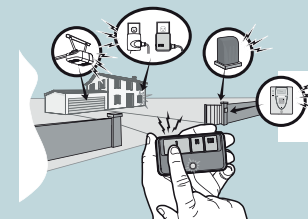

Especificaciones

Alimentación: 3V (1x CR2032)
Frecuencia de operación: 315 MHz y 390 MHz

3-button remote control
for automatic door



V0.0

Instruction manual

0817A

Before using the product, carefully read this instruction manual to avoid any malfunction.

The information presented serves only as a reference on the product. Due to updates there may be differences. See our website www.steren.com for the latest version of this manual.

- This product is not a toy; Keep out of children reach.
- Do not use or store the product in dripping or splashing places.
- Do not expose the equipment to extreme temperatures.
- Do not use solvents or other chemicals to clean it.

To avoid the possibility of a **SERIOUS INJURY** or even **DEATH** caused by the moving door: • **ALWAYS** keep remotes away

- **ALWAYS** keep remote controls out of reach of children. **DO NOT** allow children to use or play with the remote control.
- Operate the door **ONLY** if you can see it clearly, if the door is properly adjusted and there is no obstruction in its path.
- **ALWAYS** keep the garage door in view until it is completely closed. **NEVER** allow anyone to walk through the door when closing.

1 Before starting

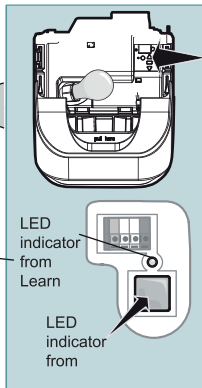
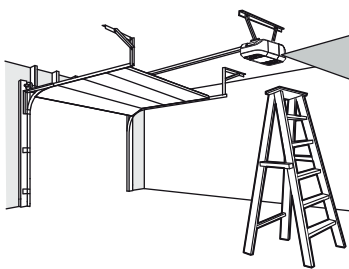

Look for the "Learn" button on your door opener and press it, usually the indications of how to program the control are on a label glued to the engine.
NOTE: Your door opener may look different and will probably change the operating mode.

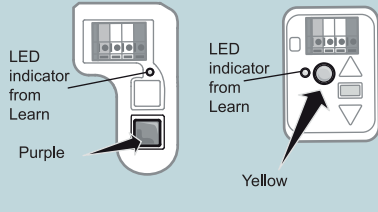

2 Programming mode in control

Press the PROG programming button with the help of the visor hook or a pointed object on the remote control for a few seconds until the indicator LED turns red.

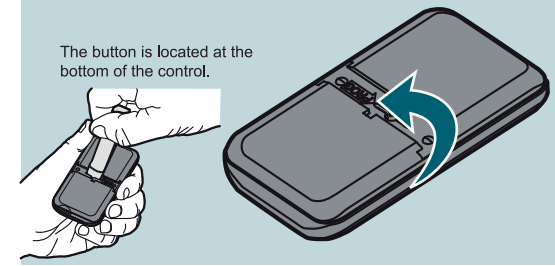

3 Press and release the button you want to program, wait for your door opener to connect to the control, press the number of times the button to program as indicated on your opener.

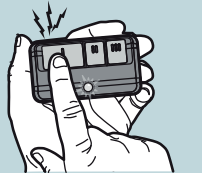

Exit programming mode

To exit programming mode press any of the other two buttons you did not program.

If you press the button you are programming again, the link will be lost and you will have to repeat the steps again.



4 Press the programmed button on the remote control until the door opener lights blink or two sounds are heard.

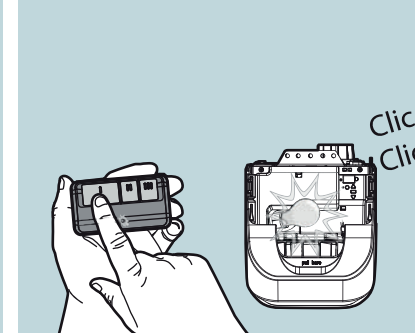

5 Test the operation, press and release the programmed button on the remote control

The door opener will be activated normally

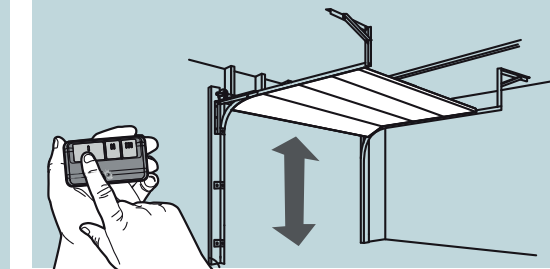

6 Attach the visor hook as shown in the picture



Battery Replacement

The indicator LED will stop flashing when the battery has low power

Open the lid with the help of the visor hook as shown in the picture. Insert the battery with the positive side facing up.

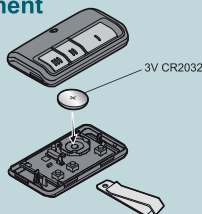

Using the remote control

Press and hold the remote control until the door begins to move. In typical installations, the remote control can control the unit at a distance of up to three times the length of the car. Installation types and conditions may vary.

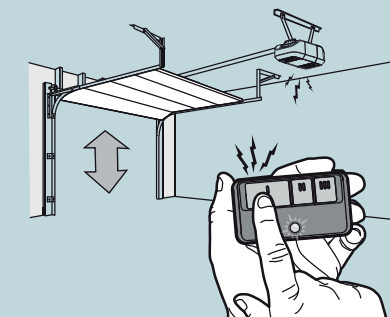

Other buttons on the remote control can be programmed to control up to 3 devices such as another door opener, lighting, barriers or access control systems that have the LEARN function (Security + 2.0, Security +, 315 MHz or 390 MHz, 390 MHz Billion Code).

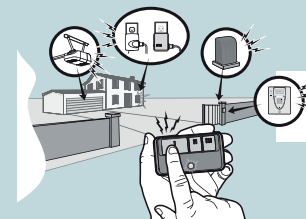

Specifications

Input: 3V --- (1x CR2032)
Operating frequency: 315 MHz and 390 MHz