

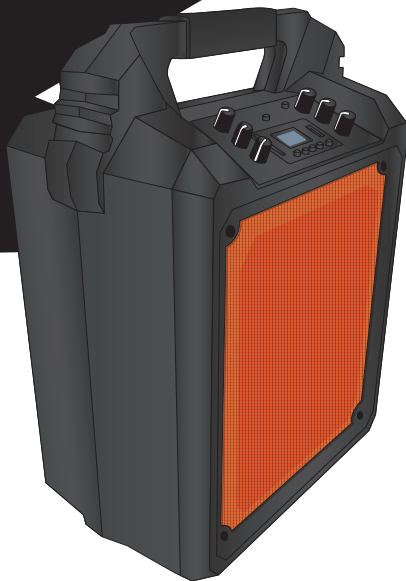

**Amplificador portátil  
de 80 W PMPO con batería  
recargable**

**AMP-025  
AMP-025BT**



**V0.0**

**Manual de instrucciones**

**0517A**

# PRECAUCIONES

## IMPORTANTE

Antes de utilizar el producto, lea cuidadosamente este instructivo para evitar cualquier mal funcionamiento.

La información presentada sirve únicamente como referencia sobre el producto. Debido a actualizaciones pueden existir diferencias. Consulte nuestra página web [www.steren.com](http://www.steren.com) para obtener la versión más reciente de este manual.

## PRECAUCIONES

- Este producto NO es un juguete; manténgalo fuera del alcance de los niños.
- Siempre utilice un paño seco y suave para limpiar el equipo.
- No utilice líquidos abrasivos para limpiarlo.
- No use ni almacene el equipo en lugares donde existan goteras y salpicaduras.
- No exponga el equipo a temperaturas extremas.
- Cualquier reparación no autorizada puede ocasionar mal funcionamiento y anulará la garantía.

“La operación de este equipo está sujeta a las siguientes dos condiciones: (1) es posible que este equipo o dispositivo no cause interferencia perjudicial y (2) este equipo o dispositivo debe aceptar cualquier interferencia, incluyendo la que pueda causar su operación no deseada”.

# CONTENIDO

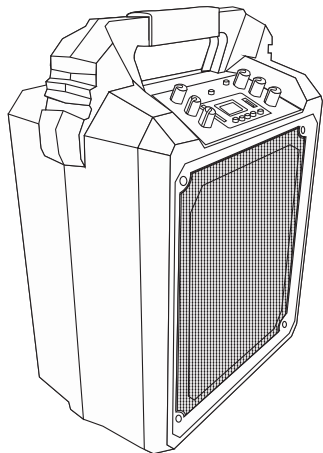

Amplificador

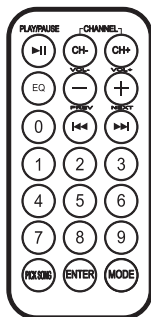

Control  
remoto

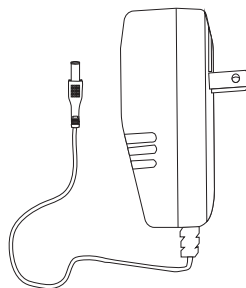

Convertidor  
de voltaje

# Descripción general

## AMP-025

### a) Amplificador

- A) Altavoz
- B) Receptor IR
- C) Reproductor MP3
- D) Controles y conectores
- E) Convertidor de voltaje

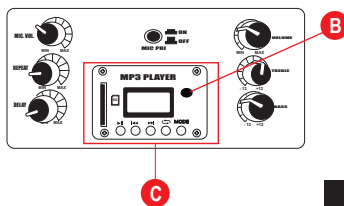
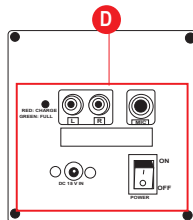
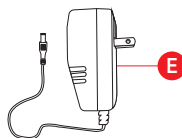
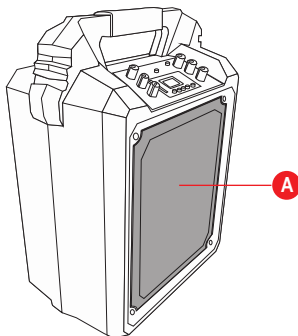

# Descripción general

## AMP-025BT

### a) Amplificador

- A) Altavoz
- B) Receptor IR
- C) Reproductor MP3
- D) Controles y conectores
- E) Convertidor de voltaje

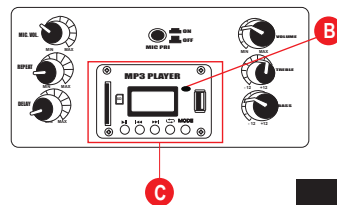
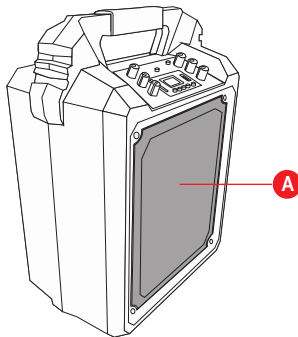
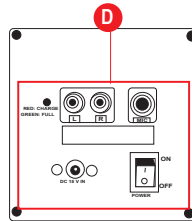
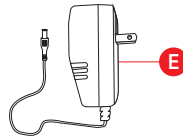

## b) Control remoto

- 1) Reproducir/pausar
- 2) Avanzar / Retroceder 10 pistas
- 3) Ecualizador
- 4) Disminuir/aumentar volumen
- 5) Pista anterior/Pista siguiente
- 6) Panel numérico
- 7) Sin función
- 8) Repetir pistas
- 9) Cambiar modo de uso
- 10) Compartimento de batería (CR2025)

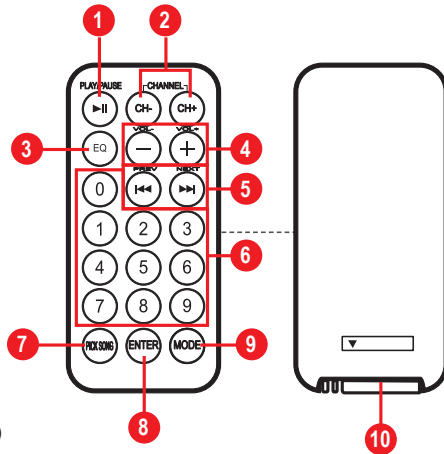

# PARTES AMP-025

## c) Reproductor MP3

- 1) Reproducir / pausar
- 2) Pista anterior/Volumen -
- 3) Pista siguiente/Volumen +
- 4) Activar repetición
- 5) Cambiar modo de uso
- 6) Pantalla LCD
- 7) Ranura para tarjeta SD

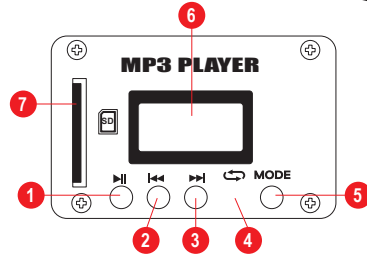

## d) Controles y conectores

- 1) Volumen maestro
- 2) Agudos (amplificador)
- 3) Bajos (amplificador)
- 4) Botón de prioridad de micrófono
- 5) Volumen del micrófono
- 6) Efecto de repetición (micrófono)
- 7) Efecto de eco
- 8) Entrada auxiliar RCA
- 9) Entrada para micrófono alámbrico
- 10) Interruptor de encendido/apagado
- 11) Entrada de alimentación
- 12) Indicador LED de carga: Rojo (cargando) / Verde (carga completa)

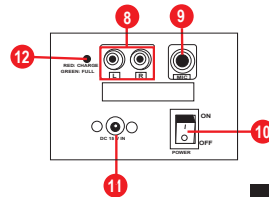
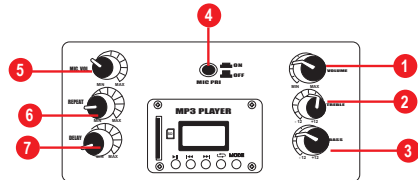

# PARTES

## AMP-025BT

### c) Reproductor MP3

- 1) Reproducir/pausar
- 2) Pista anterior/Volumen -
- 3) Pista siguiente/Volumen +
- 4) Activar repetición
- 5) Cambiar modo de uso
- 6) Puerto USB
- 7) Pantalla LCD
- 8) Ranura para tarjeta SD

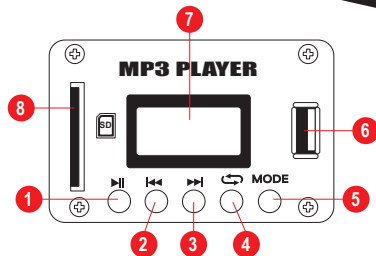

### d) Controles y conectores

- 1) Volumen maestro
- 2) Agudos (amplificador)
- 3) Bajos (amplificador)
- 4) Botón de prioridad de micrófono
- 5) Volumen del micrófono
- 6) Efecto de repetición (micrófono)
- 7) Efecto de eco
- 8) Entrada auxiliar RCA
- 9) Entrada para micrófono alámbrico
- 10) Interruptor de encendido/apagado
- 11) Entrada de alimentación
- 12) Indicador LED de carga: Rojo (cargando) / Verde (carga completa)

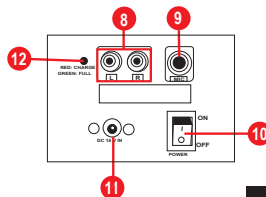
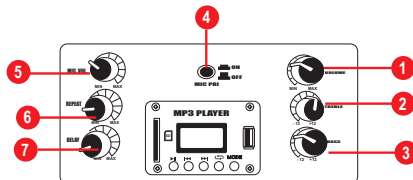



# INSTRUCCIONES

## Cargar la batería

Antes de utilizar el amplificador por primera vez, cargue la batería durante 12 horas continuas.

Inserte el convertidor de voltaje en la entrada correspondiente del amplificador y conéctelo a la corriente eléctrica. *El indicador LED de carga en el amplificador encenderá en color rojo durante el proceso; cambiará a verde cuando la carga esté completa.*

## Encender/apagar el amplificador

Asegúrese de que todos los controles de volumen estén al mínimo nivel.

Presione el interruptor para encender o apagar.

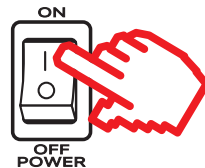

## Utilizar por primera vez el control remoto

Retire el plástico protector de la batería.

Para controlar la reproducción a distancia, apunte el control remoto hacia la parte frontal del amplificador

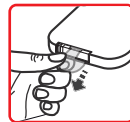

## Reemplazar la batería

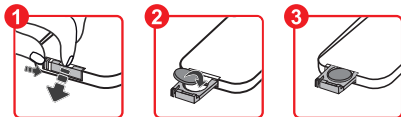

# MODALIDADES

## AMP-025BT

Utilice el botón MODE para seleccionar alguna de las modalidades de uso (AUX,SD) (FM, USB y BT sólo para modelo AMP-025BT).

### Modo Bluetooth (Sólo modelo AMP-025BT)

1. Presione el botón MODE para cambiar al modo Bluetooth. *En el display aparecerá la leyenda "no-b".*
2. Active el bluetooth en su dispositivo.
3. Busque y seleccione **Steren AMP-025BT**.

*Si la vinculación es exitosa, en el display aparecerá la leyenda "blue".*

#### BOTONES

Control remoto	Reproductor MP3	Funciones
▶	▶	Reproducir / pausar la reproducción
— +	◀◀ ▶▶ *	Aumentar / disminuir volumen
◀◀ ▶▶	◀◀ ▶▶	Cambiar pista (anterior / siguiente)

\* Mantenga presionado el botón

# MODALIDADES

## Modo auxiliar

1. Conecte un dispositivo externo (smartphone, tablet, PC, etc.) mediante un cable de audio RCA-3,5 mm en insértele en la entrada AUX del amplificador.
2. Presione el botón MODE para cambiar al modo AUX.

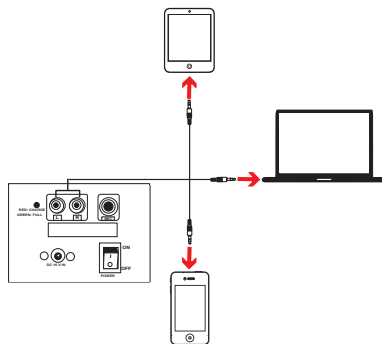

### BOTONES

Control remoto	Reproductor MP3	Funciones
— +	⏪ ⏩ *	Aumentar / disminuir volumen

\* Mantenga presionado el botón

## Modo radio FM

1. Presione el botón MODE para cambiar al modo radio.

### BOTONES

Control remoto	Reproductor MP3	Funciones
▶	▶	Búsqueda automática de estaciones. <i>Las estaciones encontradas quedarán registradas en la programación.</i>
CH- CH+		Selección manual de frecuencia
— +	◀▶ *	Aumentar / disminuir volumen
◀▶	◀▶	Cambiar la estación programada (Anterior/siguiente)





\* Mantenga presionado el botón

# MODALIDADES

## Modo USB (Sólo modelo AMP-025BT) / SD

Inserte una memoria USB / SD con archivos de audio MP3 en la ranura correspondiente. *La reproducción comenzará inmediatamente.*

### BOTONES

Control remoto	Reproductor MP3	Funciones
		Reproducir/pausar la reproducción
CH-    CH+		Avanzar / retroceder 10 pistas
-    +	  *	Aumentar / disminuir volumen
ENTER		Activar repetición de pistas: ONE (repetir la misma pista) ALL (repetir todas)
EQ		Selección de uno de los 5 tipos de ecualizador predefinidos

\* Mantenga presionado el botón

## PROBLEMAS Y SOLUCIONES

El amplificador no enciende	<ul style="list-style-type: none"><li>• Compruebe el estado del cable de alimentación.</li><li>• Probablemente no tiene la carga suficiente; déjelo cargando hasta que el LED de carga encienda en verde.</li></ul>
No hay sonido	<ul style="list-style-type: none"><li>• Verifique que el control de volumen maestro no esté al nivel mínimo.</li><li>• Revise el estado de los cables y de las conexiones.</li></ul>
Mala calidad de sonido	<ul style="list-style-type: none"><li>• Ajuste los niveles en las ganancias de agudos y graves (TREBLE/BASS).</li><li>• Elija otro archivo de audio.</li><li>• Evite conectar el amplificador y otros equipos en la misma toma de corriente.</li></ul>
No enlaza con el dispositivo Bluetooth (Sólo modelo AMP-025BT)	<ul style="list-style-type: none"><li>• Algunos dispositivos podrían requerir un número PIN, ingrese <b>0000</b>.</li><li>• No exceda los 8 m de distancia entre el amplificador y su dispositivo móvil.</li></ul>

## ESPECIFICACIONES

Alimentación: 15 V $\overline{---}$  1,2 A (Convertidor de voltaje)

Batería interna: 12 V $\overline{---}$  3 Ah

Potencia: 80 W máx.

Respuesta en frecuencia: 55-18 000 Hz

Sensibilidad: 88 +/- 3 dB

Convertidor de voltaje

Alimentación: 100-240 V $\sim$  50/60 Hz 250 mA

Salida: 15V $\overline{---}$  1,2 A

Consumo: 22 W/h

Consumo en espera: No aplica

Control remoto

Alimentación: 3V $\overline{---}$  (CR2025)



[www.steren.com](http://www.steren.com)





**80 W PMPO portable amplifier  
with rechargeable battery**

**AMP-025  
AMP-025BT**

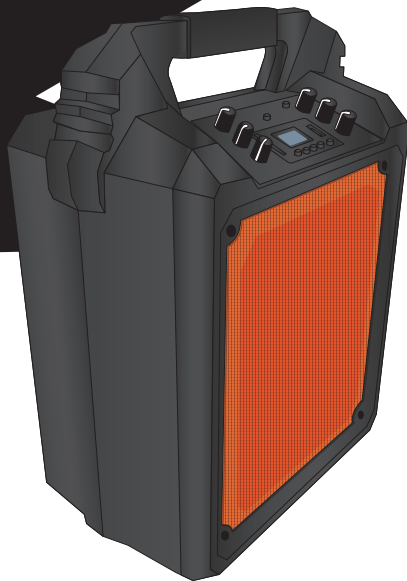

**V0.0**

**Instruction manual**

**0517A**

# CAUTIONS

## IMPORTANT

Before using the product, carefully read this instruction manual to avoid any malfunction.

The information presented serves only as a reference on the product. Due to updates there may be differences. See our website [www.steren.com](http://www.steren.com) for the latest version of this manual.

## CAUTIONS

- This product is not a toy; Keep out of children reach.
- Always use a dry, soft cloth to clean the equipment.
- Do not use abrasive liquids to clean it.
- Do not use or store equipment in dripping or splashing places.
- Do not expose the equipment to extreme temperatures.
- Any unauthorized repair may cause malfunction and void the warranty.

"Operation of this equipment is subject to the following two conditions: (1) this device or device may not cause harmful interference, and (2) this device or device must accept any interference, including interference that may cause undesired operation ".

# CONTENT

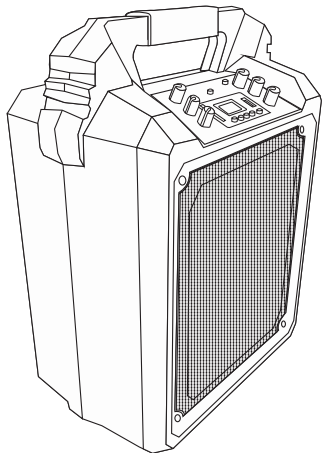

Amplifier

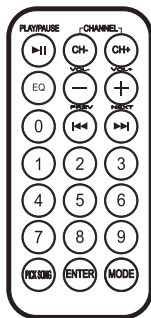

Remote control

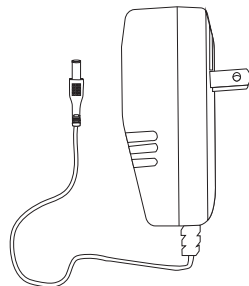

Power converter

# General description

## AMP-025

### a) Amplifier

- A) Speaker
- B) IR receiver
- C) MP3 player
- D) Controls and connectors
- E) Voltage converter

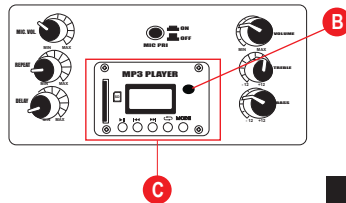
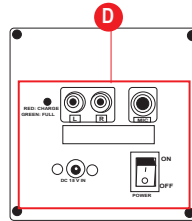
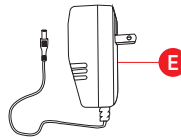
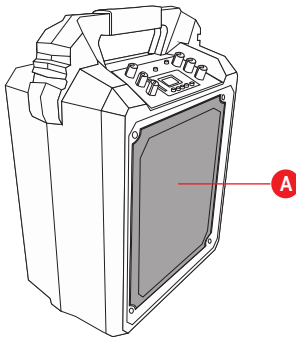

# General description

## AMP-025BT

### a) Amplifier

- A) Speaker
- B) IR receiver
- C) MP3 player
- D) Controls and connectors
- E) Voltage converter

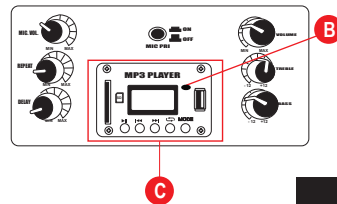
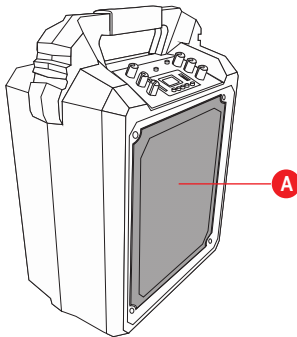
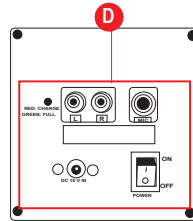
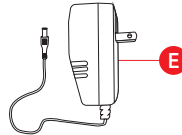

# PARTS

## b) Remote control

- 1) Play / Pause
- 2) Forward / Backward 10 tracks
- 3) Equalizer
- 4) Decrease / increase volume
- 5) Previous track / Next track
- 6) Numeric panel
- 7) No function
- 8) Repeat tracks
- 9) Change usage mode
- 10) Battery compartment (CR2025)

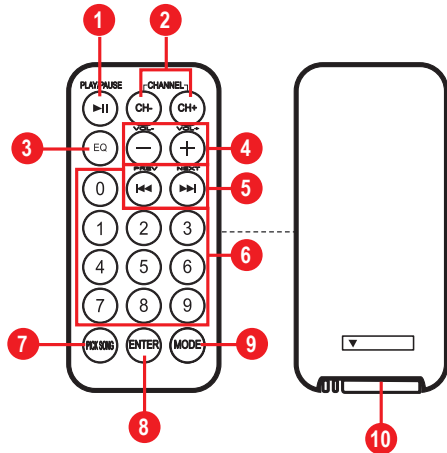

# PARTS AMP-025

## c) MP3 player

- 1) Play / Pause
- 2) Previous track / Volume -
- 3) Next track / Volume +
- 4) Activate repetition
- 5) Change usage mode
- 6) LCD screen
- 7) SD card slot

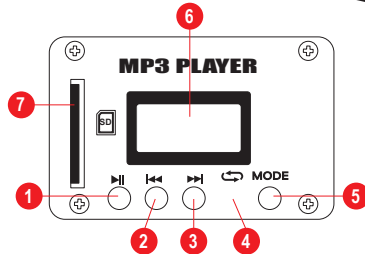

## d) Controls and connectors

- 1) Master volume
- 2) Treble (amplifier)
- 3) Basses (amplifier)
- 4) Mic priority button
- 5) Microphone volume
- 6) Repeat effect (microphone)
- 7) Echo effect
- 8) RCA auxiliary input
- 9) Wired microphone input
- 10) On / Off switch
- 11) Power input
- 12) LED charging indicator:  
Red (charging) / Green (full charge)

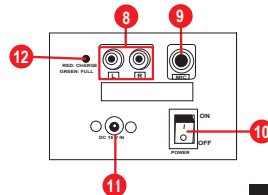
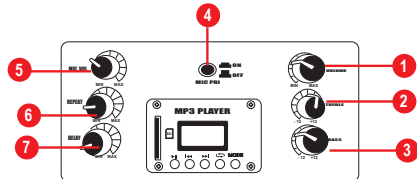

# PARTS

## AMP-025BT

### c) MP3 player

- 1) Play Pause
- 2) Previous track / Volume -
- 3) Next track / Volume +
- 4) Activate repetition
- 5) Change usage mode
- 6) USB port
- 7) LCD screen
- 8) SD card slot

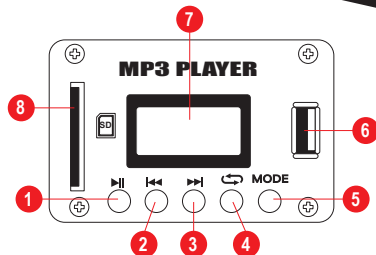

### d) Controls y conectores

- 1) Master volume
- 2) Treble (amplifier)
- 3) Basses (amplifier)
- 4) Mic priority button
- 5) Microphone volume
- 6) Repeat effect (microphone)
- 7) Echo effect
- 8) RCA auxiliary input
- 9) Wired microphone input
- 10) On / Off switch
- 11) Power input
- 12) LED charging indicator:  
Red (charging) / Green (full charge)

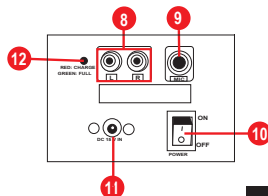
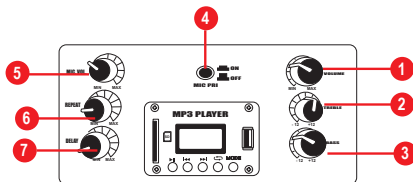



# INSTRUCTIONS

## Charge the battery

Before using the amplifier for the first time, charge the battery for 12 continuous hours.

Insert the voltage converter into the corresponding input of the amplifier and connect it to the electric current. *The charging LED on the amplifier will turn red in the process; Will turn green when charging is complete.*

## Turning the amplifier on / off

Make sure that all volume controls  
Are at the lowest level.

Press the switch to turn it on or off.

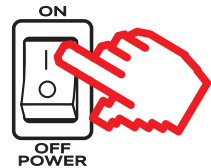

## Using the remote control for the first time

Remove the protective plastic from the battery.

To control playback at a distance,

Remote control towards the front of the amplifier

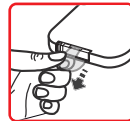

## Replace Battery

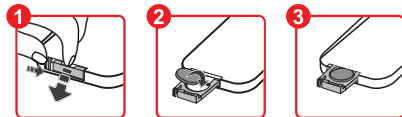

# MODALITIES

## AMP-025BT

Use the MODE button to select one of the modes of use (AUX, SD) (FM, USB and BT only for model AMP-025BT).

### Bluetooth mode (Only model AMP-025BT)

1. Press the MODE button to switch to Bluetooth mode. The display will show "no-b".
2. Activate the bluetooth on your device.
3. Search and select Steren AMP-025BT.

*If the connection is successful, the display will read "blue".*

### BUTTONS

Remote control	MP3 Player	Functions
▶	▶	Play / pause playback
— +	◀◀ ▶▶ *	Increase / decrease volume
◀◀ ▶▶	◀◀ ▶▶	Change track (previous / next)

\* Hold down the button

# MODALITIES

## AUX mode

1. Connect an external device (smartphone, tablet, PC, etc.) using an RCA-3.5 mm audio cable into the AUX input of the amplifier.
2. Press the MODE button to switch to AUX mode.

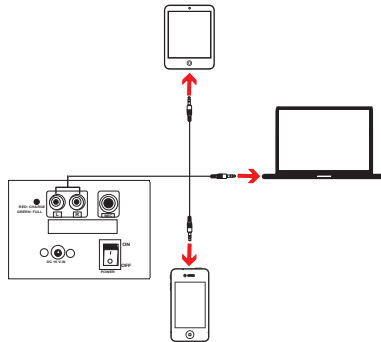

## BUTTONS

Remote control	MP3 Player	Functions
— +	⏪ ⏩ *	Increase / decrease volume

\* Hold down the button

### FM radio mode

1. Press the MODE button to switch to radio mode.

#### BUTTONS

Remote control	MP3 player	Functions
▶	▶	Automatic station search. <i>The stations found will be Recorded in the programming.</i>
CH- CH+		Manual Frequency Selection
— +	◀▶ *	Increase / decrease volume
◀▶	◀▶	Change the preset station (Previous next)





\* Hold down the button

# MODALITIES

## USB Mode (Model AMP-025BT only) / SD

Insert a USB / SD memory card with MP3 audio files into the corresponding slot. *Playback will start immediately.*

### BUTTONS

Remote control	MP3 player	Functions
		Play / pause playback
CH-    CH+		Forward / Backward 10 tracks
-    +	  *	Increase / decrease volume
ENTER		Enable repeat tracks: ONE (Repeat same track) ALL (repeat all)
EQ		Selection of one of the 5 types Preset equalizer

\* Hold down the button

## TROUBLE SHOOTING

The amplifier does not turn on	<ul style="list-style-type: none"><li>• Check the status of the power cord.</li><li>• Probably does not have enough load; Let it charge until the charging LED turns green.</li></ul>
There is no sound	<ul style="list-style-type: none"><li>• Check that the master volume control is not at the minimum level.</li><li>• Check the condition of the cables and connections.</li></ul>
Poor sound quality	<ul style="list-style-type: none"><li>• Adjust the levels in the treble and bass gain (TREBLE / BASS).</li><li>• Choose another audio file.</li><li>• Avoid connecting the amplifier and other equipment to the same wall outlet.</li></ul>
Does not link to Bluetooth device (Model AMP-025BT only)	<ul style="list-style-type: none"><li>• Some devices may require a PIN number, enter 0000.</li><li>• Do not exceed the 8 m distance between the amplifier and your mobile device.</li></ul>

## SPECIFICATIONS

Input: 15 V $\overline{\text{---}}$  1,2 A (Power converter)

Internal Battery: 12 V $\overline{\text{---}}$  3 Ah

Power: 80 W máx.

Frequency Response: 55-18 000 Hz

Sensitivity: 88 +/- 3 dB

Power converter

Input: 100-240 V $\sim$  50/60 Hz 250 mA

Output: 15V $\overline{\text{---}}$  1,2 A

Consumption: 22 W/h

Standby power consumption: Not applicable

Remote control

Input: 3V $\overline{\text{---}}$  (CR2025)



[www.steren.com](http://www.steren.com)