

# COM-819

ACCESS POINT WI-FI  
PARA INTEMPERIE

## IMPORTANTE

Antes de utilizar el producto, lee cuidadosamente este instructivo para evitar cualquier mal funcionamiento.

La información presentada sirve únicamente como referencia sobre el producto; debido a actualizaciones pueden existir diferencias.

Consulta nuestra página web [www.steren.com](http://www.steren.com) para obtener la versión más reciente de este manual.

---

## PRECAUCIONES

- Este aparato no se destina para utilizarse por personas (incluyendo niños) cuyas capacidades físicas, sensoriales o mentales sean diferentes o estén reducidas, o carezcan de experiencia o conocimiento.
- Los niños deben supervisarse para asegurar que no empleen el aparato como juguete.
- No intentes abrir el equipo; puede ocasionar un mal funcionamiento y se anulará la garantía.
- No expongas el equipo a temperaturas extremas.
- No expongas este producto a chorros directos de agua o algún otro líquido.
- No coloques el equipo ni los accesorios sobre superficies inclinadas, inestables o sometidas a vibraciones.
- No coloques objetos pesados sobre el equipo ni sobre sus accesorios.
- Limpia, con un paño suave.
- Si tu red o tu módem ya cuentan con PoE, NO conectes el adaptador PoE.

La operación de este equipo está sujeta a las siguientes dos condiciones: (1) es posible que este equipo o dispositivo no cause interferencia perjudicial y (2) este equipo o dispositivo debe aceptar cualquier interferencia, incluyendo la que pueda causar su operación no deseada.

## CONTENIDO Y DESCRIPCIÓN

### Access Point (AP)

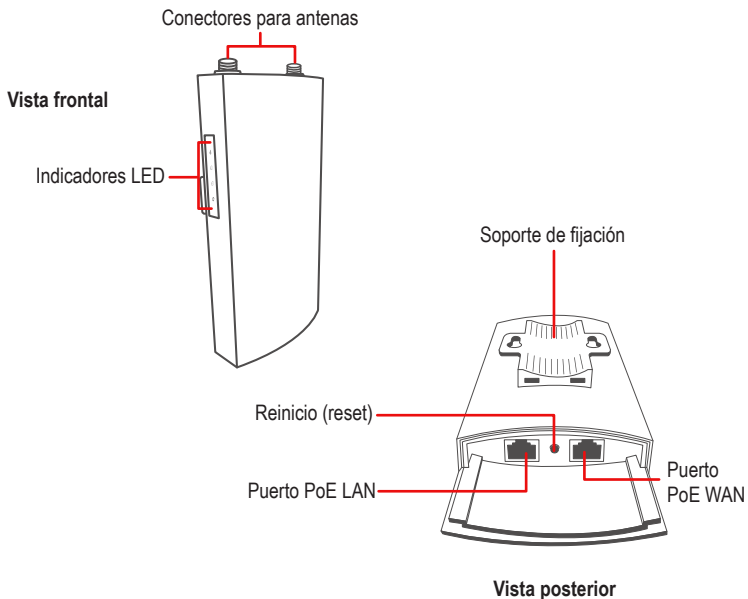

## Adaptador PoE

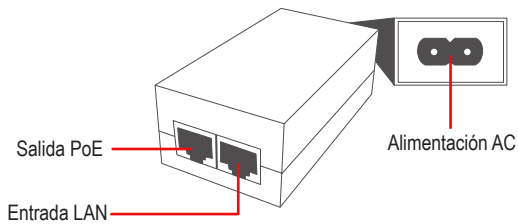

**Antenas**

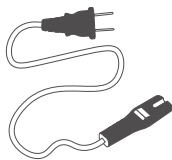

**Cable de alimentación**

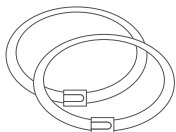

**Cinchos de acero**



**Cable de red**

## CONEXIONES

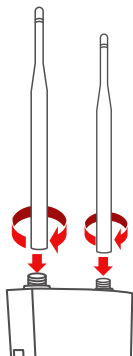

1. Coloca las antenas en los conectores y gíralas para enroscarlas.

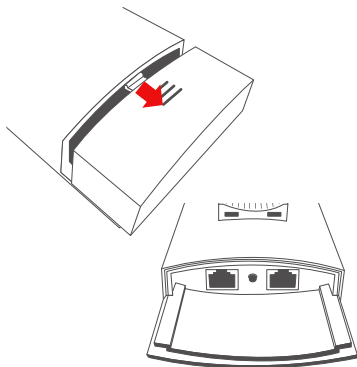

2. Retira la tapa para acceder a los puertos del Access Point.

3. Realiza alguna de las siguientes conexiones, según convenga en tu instalación. (Se sugiere que la distancia entre la fuente de Internet y el Access Point no supere los 90 m).



*Si tu red o tu módem ya cuentan con PoE, NO conectes el adaptador PoE. En su lugar, conecta directamente el cable en el Access Point. Esto aplica para cualquier opción de conexión que elijas.*

## Opción A

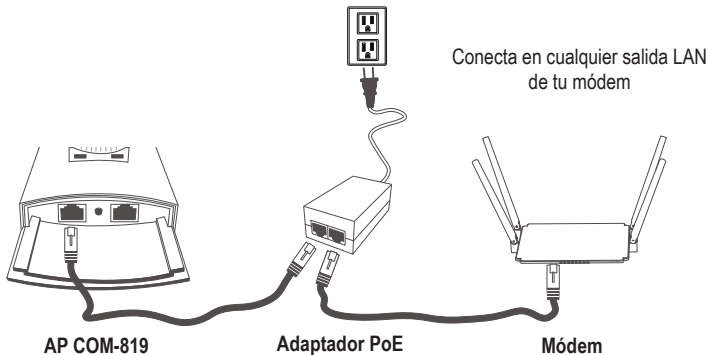

## Opción B

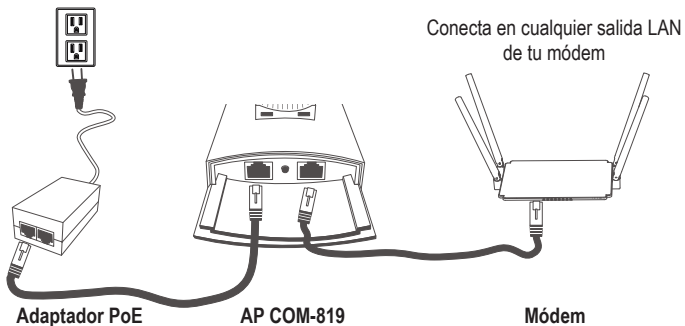

## Opción C

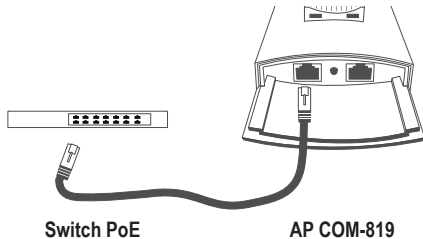

4. Acomoda el cable en la ranura de la tapa y ciérrala.

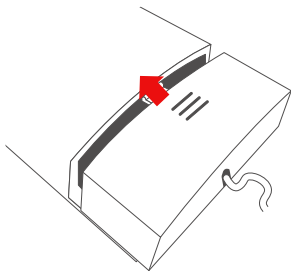

## INSTALACIÓN

Elige entre A y B

### Opción A

Usa los cinchos de acero para fijar el Access Point en un mástil o un tubo.

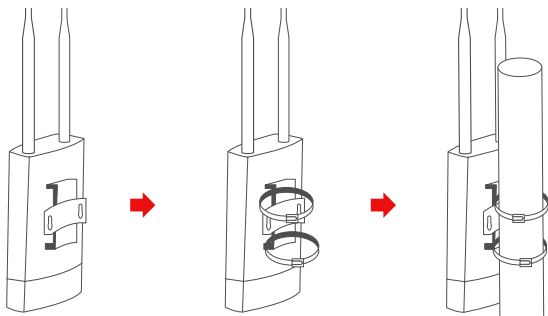



## Opción B

Utiliza tornillos para montarlo con el soporte sobre una pared.

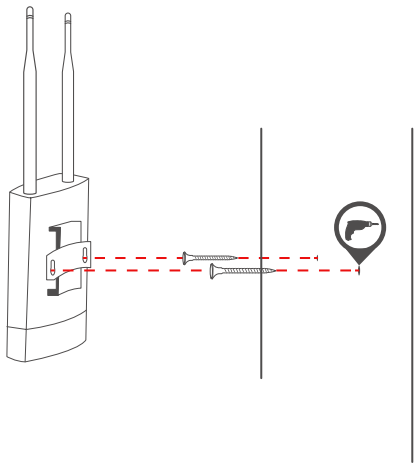

## CONFIGURACIÓN \*

1. Para hacer la configuración es necesario tener sólo conectado el adaptador PoE a la toma eléctrica y al Access Point. (Desconecta el módem momentáneamente). Espera hasta que enciendan los indicadores de Wi-Fi y de encendido.

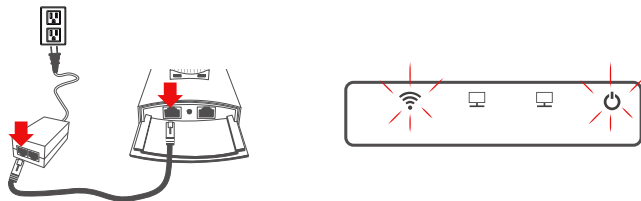

2. En tu dispositivo móvil activa el Wi-Fi y busca **Steren COM-819** en la lista de redes disponibles.

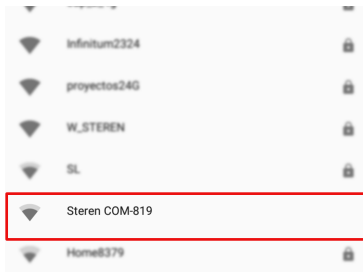
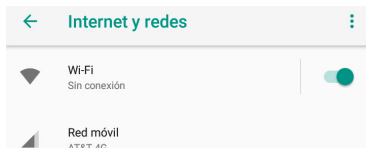

3. Abre un navegador y escribe en el buscador la dirección **192.168.10.1**

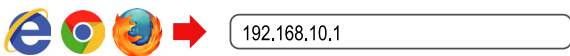

4. En los recuadros de “usuario” y “contraseña” escribe **admin**. Presiona **LOGIN** para continuar.

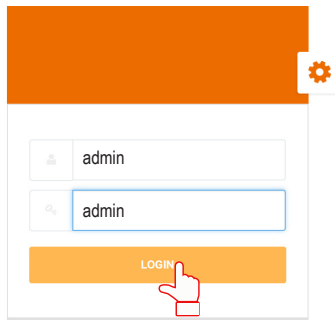

\* Este procedimiento fue realizado con un smartphone; puede variar dependiendo del tipo de dispositivo utilizado.

5. Abrirá automáticamente el asistente de configuración. Selecciona **AP**

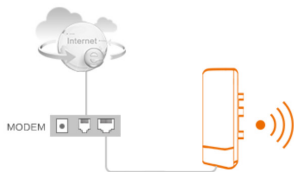

Router

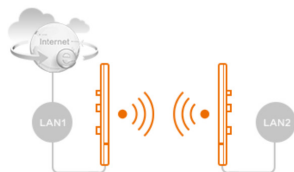
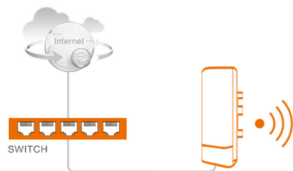

Bridge

6. Presiona **next**. (Sólo si lo requieres, cambia los datos de IP y **Subnet mask** antes de seleccionar **next**).

AP

1 — 2 — 3  
LAN settings 2.4G MHz wireless setting Finish

LAN settings

IP	<input type="text" value="192.168.10.1"/>
Subnet mask	<input type="text" value="255.255.255.0"/>

[prev](#) [next](#)



## 7. Personaliza la red y al terminar presiona **next**.

AP

1 LAN settings 2 2.4G MHz wireless setting 3 Finish

Wireless Settings

SSID Steren COM-819 ✓ 1

Password ✓ 2

Wireless Advanced Settings

Bandwidth 20MHz ▾ 3

Country USA ▾

Channel auto ▾ 4



AP

1 LAN settings 2 2.4G MHz wireless setting 3 Finish

Wireless Settings

SSID Jardin (AP) ✓

Password Pruebas123 ✓

Wireless Advanced Settings

Bandwidth 40MHz ▾

Country USA ▾

Channel auto ▾

prev



next

1. Nombre de la red
2. Establece la contraseña
3. Selecciona ancho de banda (20 o 40 MHz)
4. Selecciona en canal de transmisión o colócalo en auto

8. Revisa los datos de red, si están correctos, presiona **Finish**, y conecta el cable de red de tu módem en el adaptador PoE.

AP

1 — 2 — 3

LAN settings    2.4G MHz wireless setting    Finish

AP

IP	192.168.10.1
Subnet mask	255.255.255.0
2.4G SSID	Jardin (AP)

prev    Finish

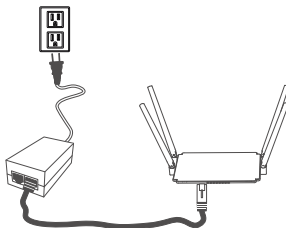
9. Espera unos segundos, busca el nuevo nombre de red; selecciónalo y escribe la contraseña que hayas establecido.



¡Listo! Navega en Internet desde la red Wi-Fi del Access Point COM-819

## REINICIO

Con el Access Point conectado al adaptador PoE, presiona el botón de reinicio (reset) durante 15 segundos para restablecer la configuración de fábrica.

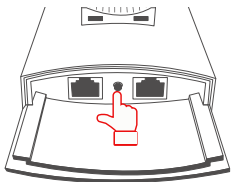



## ESPECIFICACIONES

Alimentación: 48 V --- 320 mA

Standard: IEEE 802.11b/g/n

Potencia de transmisión: 27 dBm (500 mW)

Puerto RJ45: WAN 10/100 Mbps con auto negociación de datos

Velocidad máxima de transferencia de datos: 300 Mbps de forma inalámbrica

Configuración de protección inalámbrica (WPS): Sí

Frecuencia: 2,4 GHz

Memoria interna: 64 MB (DDR), 16 MB (flash)

Temperatura de operación: -10°C ~ 65°C

Temperatura de almacenamiento: -40°C ~ 70°C

Humedad de operación: 10% a 90% sin condensación

Humedad de almacenamiento: 5% a 90% sin condensación

### **Convertidor de tensión PoE:**

Alimentación: 100 – 240 V~ 50/60 Hz 600 mA

Salida: 48 V --- 320 mA

Consumo: 8 W/h

Consumo en espera: No aplica

*Las especificaciones pueden variar sin previo aviso*



Producto: Access Point Wi-Fi para interperie  
Modelo: COM-819  
Marca: Steren

## PÓLIZA DE GARANTÍA

Esta póliza garantiza el producto por el término de un año en todos sus componentes y mano de obra, contra cualquier defecto de fabricación y funcionamiento, a partir de la fecha de entrega.

### CONDICIONES

- 1.- Para hacer efectiva la garantía, presente esta póliza, o factura, o comprobante de compra y el producto, en donde fue adquirido o en Electrónica Steren S.A. de C.V.
- 2.- Electrónica Steren S.A de C.V. se compromete a reparar el producto en caso de estar defectuoso sin ningún cargo al consumidor. Los gastos de transportación serán cubiertos por el proveedor.
- 3.- El tiempo de reparación en ningún caso será mayor a 30 días, contados a partir de la recepción del producto en cualquiera de los sitios donde pueda hacerse efectiva la garantía.
- 4.- El lugar donde puede adquirir partes, componentes, consumibles y accesorios, así como hacer válida esta garantía es en cualquiera de las direcciones mencionadas posteriormente.

### ESTA PÓLIZA NO SE HARÁ EFECTIVA EN LOS SIGUIENTES CASOS:

- 1.- Cuando el producto ha sido utilizado en condiciones distintas a las normales.
- 2.- Cuando el producto no ha sido operado de acuerdo con el instructivo de uso.
- 3.- Cuando el producto ha sido alterado o reparado por personal no autorizado por Electrónica Steren S.A. de C.V.

El consumidor podrá solicitar que se haga efectiva la garantía ante la propia casa comercial donde adquirió el producto. Si la presente garantía se extraviara, el consumidor puede recurrir a su proveedor para que le expida otra póliza, previa presentación de la nota de compra o factura respectiva.

### DATOS DEL DISTRIBUIDOR

Nombre del Distribuidor \_\_\_\_\_  
Domicilio \_\_\_\_\_  
Número de serie \_\_\_\_\_  
Fecha de entrega \_\_\_\_\_

### ELECTRÓNICA STEREN S.A. DE C.V.

Biólogo Maximino Martínez No. 3408, San Salvador Xochimanca,  
Del. Azcapotzalco Ciudad de México 02870, RFC: EST850628-K51

### STEREN PRODUCTO EMPACADO S.A. DE C.V.

Autopista México-Querétaro. Km 26.5 Sin número, Nave Industrial 3-A, Col.  
Lomas de Boulevares, Tlalnepantla de Baz, Estado de México, C.P. 54020,  
RFC: SPE-941215-H43

En caso de que su producto presente alguna falla, acuda al centro de distribución más cercano a su domicilio y en caso de tener alguna duda o pregunta por favor llame a nuestro Centro de Atención a Clientes, en donde con gusto le atenderemos en todo lo relacionado con su producto Steren.

Centro de Atención a Clientes  
01 800 500 9000

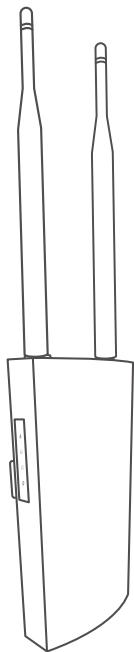

# COM-819

OUTDOOR WIFI ACCESS  
POINT

## IMPORTANT

Before to use the product, please read carefully this manual to avoid any malfunction.

The info in this manual is shown as reference. Consult our website [www.steren.com](http://www.steren.com) to obtain the current version of this manual.

---

## CAUTIONS

- This device is not designed for be using by people (including children) with physical capacities, sensorial or mental reduced, or they don't have the necessary experience or knowledge.
- The children should be supervised to ensure that don't use it like a toy.
- Don't try open the device, may cause malfunction and the warranty is avoid.
- Don't expose the device to extreme temperatures.
- Don't use or store the device in places where exist water or splashes.
- Don't place the equipment over inclined or unstable surfaces.
- Don't place heavy objects over the device and their accesories.
- Always use a soft and dry cloth to clean it.
- If your network or modem have PoE, DON'T connect the PoE adapter.

The operation of this equipment is subject to the following two conditions: (1) it is possible that this equipment or device may not cause harmful interference and (2) this equipment or device must accept any interference, including interference that may cause its undesired operation

## CONTENT AND DESCRIPTION

### Access Point (AP)

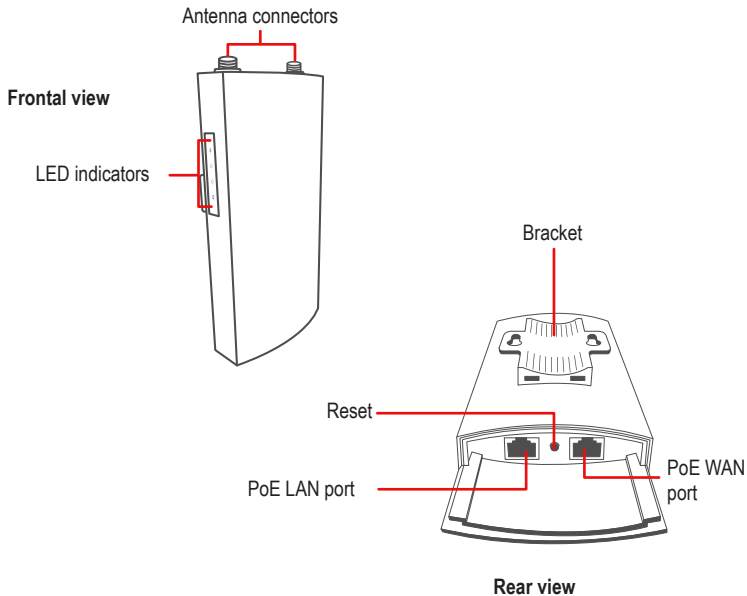

## PoE adapter

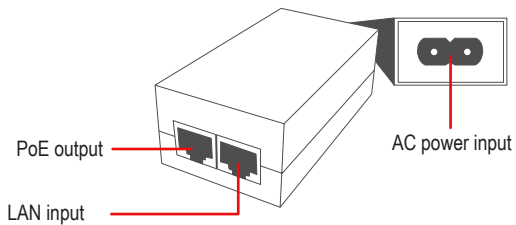

**Antennas**

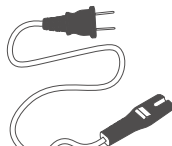

**Power cord**

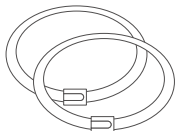

**Iron belt**



**Network cable**

## CONNECTIONS

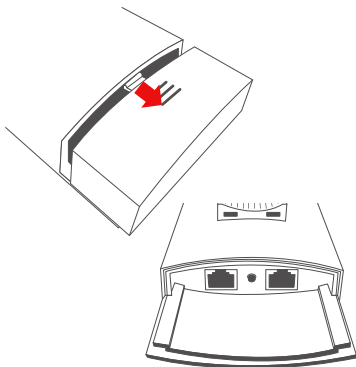
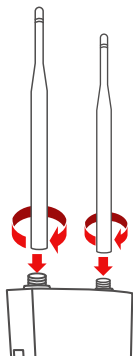

1. Place the antennas into the connectors and twist it to adjust them.
2. Remove the cover to access to the Access Point ports.
3. According with your needs, choose a some of the options connections. (We recommend that the distance between the internet source and the Access Point don't exceed 90 m).



*If your network or modem have PoE, DON'T connect the PoE adapter. This apply to any connection option that you choose.*

## Option A

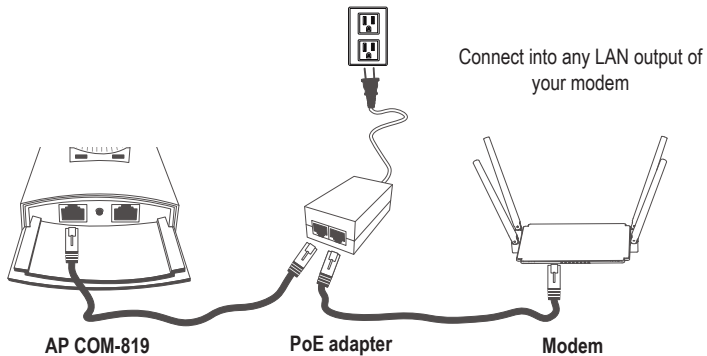

## Option B

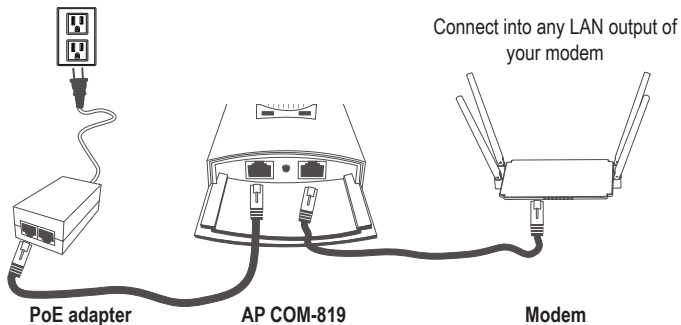



## Option C

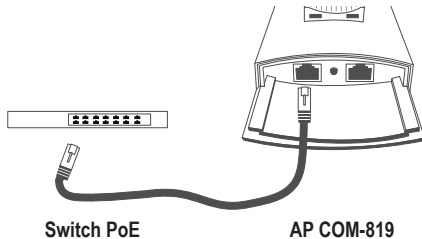

4. Accommodates the cable into the cover slot and close it.

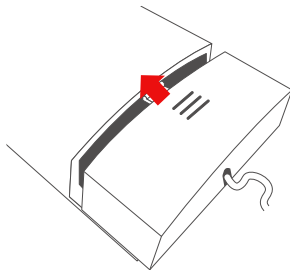

## INSTALLATION

Choose A or B

### Option A

Use the belts to fix the Access Point into the mast or tube.

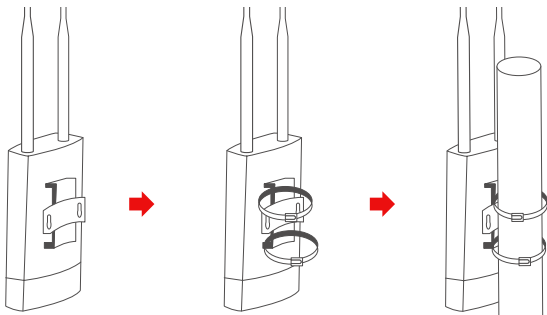

## Option B

Use the screws to mounting into the wall.

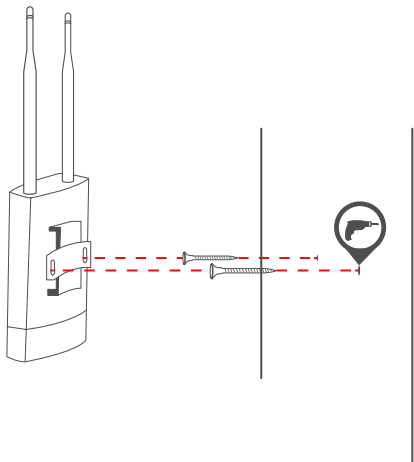

## CONFIGURATION \*

1. To make the configuration is necessary to connect the PoE adapter into the outlet and the Access Point. (Disconnect the modem momentarily). Wait until the Wi-Fi and ON indicators is turn on.

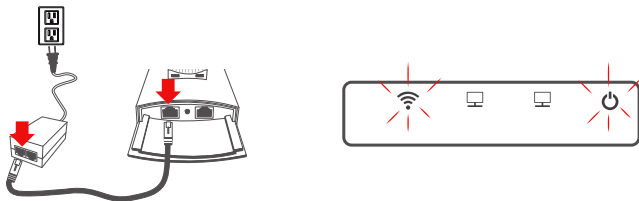

2. In your mobile device activate the Wi-Fi and search **Steren COM-819** in the available networks list.

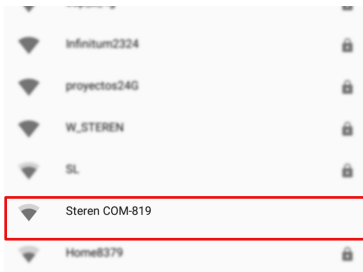
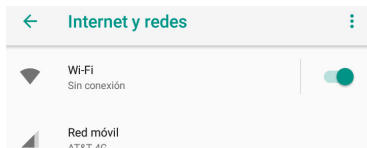

3. Open a browser and write the next IP address **192.168.10.1**

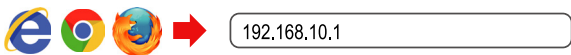

4. Write **admin** in both rows. Press **LOGIN** to continue.

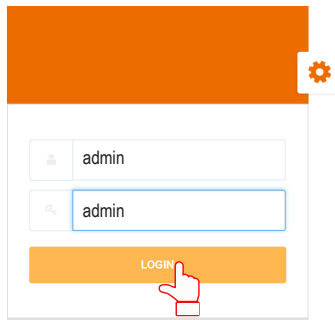

\* This process was made with a smartphone, may vary depending of your used device.

5. The wizard will open automatically. Select **AP**

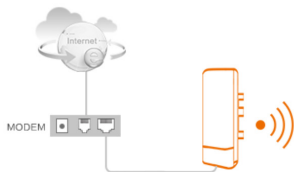

Router

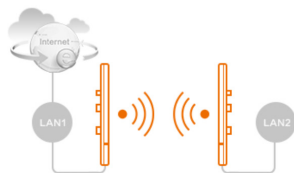
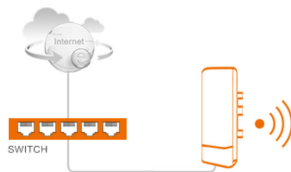

Bridge

6. Press **next**. (Only if you require, change the IP data and **Subnet mask** before to select **next**).

AP

① — ② — ③  
LAN settings    2.4G MHz wireless setting    Finish

LAN settings

IP	<input type="text" value="192.168.10.1"/>
Subnet mask	<input type="text" value="255.255.255.0"/> ▼

[prev](#) [next](#) 

## 7. Customize the network and to finish, press **next**.

AP

1 — 2 — 3  
 LAN settings — 2.4G MHz wireless setting — Finish

Wireless Settings

SSID: Steren COM-819 ✓ 1

Password:  ✓ 2

Wireless Advanced Settings

Bandwidth: 20MHz ▼ 3

Country: USA ▼

Channel: auto ▼ 4



AP

1 — 2 — 3  
 LAN settings — 2.4G MHz wireless setting — Finish

Wireless Settings

SSID: Jardin (AP) ✓

Password: Pruebas123 ✓

Wireless Advanced Settings

Bandwidth: 40MHz ▼

Country: USA ▼

Channel: auto ▼

prev next



1. Network name
2. Set a Password
3. Select the bandwidth (20 or 40 MHz)
4. Select the transmission channel or set in auto



8. Review that the network data are correct, press **Finish**, and connect the network cable of your modem into the PoE adapter.

AP



1 — 2 — 3

LAN settings    2.4G MHz wireless setting    Finish

AP

IP	192.168.10.1
Subnet mask	255.255.255.0
2.4G SSID	Jardin (AP)

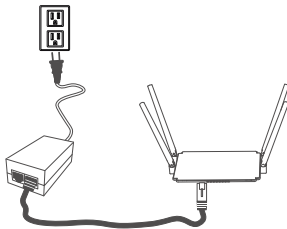
prev    Finish



9. Wait for a few seconds, search for the new name of the network and select it, write the password that you have set.

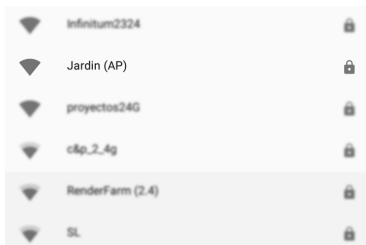

Ready! Do Surfing in Internet from the Wi-Fi network of the COM-819 Access Point.

## RESTART

With the Access Point connected into the PoE adapter, press the reset button during 15 seconds to reestablish the factory settings.

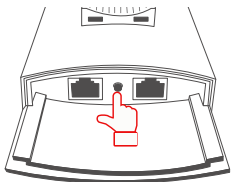

## SPECIFICATIONS

Input: 48 V --- 320 mA

Standard: IEEE 802.11b/g/n

Transmission power output: 27 dBm (500 mW)

RJ45 port: WAN 10/100 Mbps auto negotiation

Maximum data transmission rate: 300 Mbps wirelessly

WPS: yes

Frequency: 2.4 GHz

Internal memory: 64 MB (DDR), 16 MB (flash)

Operating temperature: -10 °C to 65 °C

Storage temperature: -40 °C to 70 °C

Operating humidity: 10 % ~ 90 % non-condensing

Storing humidity: 5 % to 90 % non-condensing

### **PoE power adapter:**

Input: 100 – 240 V~ 50/60 Hz 600 mA

Output: 48 V --- 320 mA

Consumption: 8 W/h

Stand by power consumption: Not applicable

***Specifications may change without previous notice***



Product: OUTDOOR WIFI ACCESS POINT  
Part number: COM-819  
Brand: Steren

## WARRANTY

This Steren product is warranted under normal usage against defects in workmanship and materials to the original purchaser for one year on the other parts from the date of purchase.

### CONDITIONS

1. This warranty card with all the required information, invoice or purchase ticket, product box or package, and product, must be presented when warranty service is required.
2. If the product is in the warranty time, the company will repair it free of charge. The supplier will pay for transportation charges.
3. The repairing time will not exceed 30 natural days, from the day the claim was received.
4. Steren sell parts, components, consumables and accessories to customer, as well as warranty service, at any of the addresses mentioned later.

### THIS WARRANTY IS VOID IN THE NEXT CASES:

If the product has been damaged by an accident, acts of God, mishandling, leaky batteries, failure to follow enclosed instructions, improper repair by unauthorized personnel, improper safe keeping, among others.

- a) The consumer can also claim the warranty service in the purchase establishment.
- b) If you lose the warranty card, we can reissue it, if you show the invoice or purchase ticket.

### RETAILER INFORMATION

Name of the retailer \_\_\_\_\_  
Address \_\_\_\_\_  
Serial number \_\_\_\_\_  
Product \_\_\_\_\_

ELECTRÓNICA STEREN S.A. DE C.V.  
Biólogo Maximino Martínez No. 3408, San Salvador Xochimanca,  
Del. Azcapotzalco Ciudad de México 02870, RFC: EST850628-K51

In case your product fails or have questions, please  
contact your nearest dealer.  
If you are in Mexico, please call to our Call Center.  
01 800 500 9000

STEREN PRODUCTO EMPACADO S.A. DE C.V.  
Autopista México-Querétaro. Km 26.5 Sin número, Nave Industrial 3-A, Col.  
Lomas de Boulevares, Tlalnepantla de Baz, Estado de México, C.P. 54020,  
RFC: SPE-941215-H43





Centro de Atención a Clientes  
Customer Service Center  
01 800 500 9000

