

IMPORTANTE



Por favor, lee atentamente este instructivo para saber cómo utilizar adecuadamente el producto.

La información es presentada únicamente como referencia; debido a actualizaciones pueden existir diferencias. Consulta nuestra página www.steren.com para obtener la versión más reciente de este manual.

PRECAUCIONES

- Este aparato no se destina para utilizarse por personas (incluyendo niños) cuyas capacidades físicas, sensoriales o mentales sean diferentes o estén reducidas, o carezcan de experiencia o conocimiento.
- Los niños deben supervisarse para asegurarse de que no empleen el aparato como juguete.
- No coloques objetos pesados sobre el monitor ni sobre el frente de calle.
- No uses ni almacenes el TV portero en lugares donde existan goteras, humedad o salpicaduras.
- Utiliza un paño suave y seco para limpiarlo.
- Usa solo el eliminador proporcionado con el equipo o uno de las mismas características.

CONTENIDO Y DESCRIPCIÓN	4
Monitor	4
Frente de calle	5
INSTALACIÓN	7
Cómo instalar el monitor	7
Cómo instalar el frente de calle	8
CONEXIONES	10
MODO DE USO	11
Contestar una llamada	11
Monitorear	11
ESPECIFICACIONES	12

Monitor

Parte frontal

1. Micrófono
2. Ajuste de volumen de melodía
3. Selector de melodía
4. Brillo
5. Contraste
6. Ajuste de volumen de bocina
7. Contestar / colgar
8. Abrir cerradura
9. Monitoreo

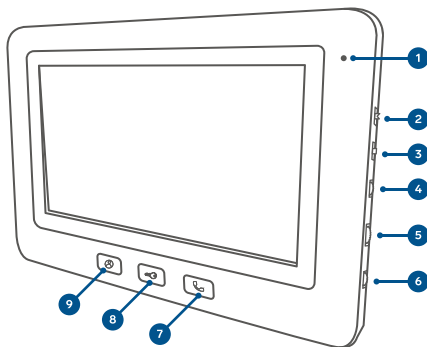

Parte posterior

10. Conector de alimentación
11. Pines de enlace
12. Entradas para soporte
13. Bocina

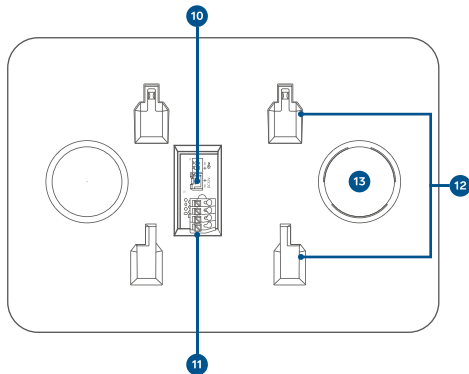

Soporte

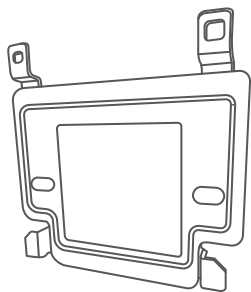

Carcasa

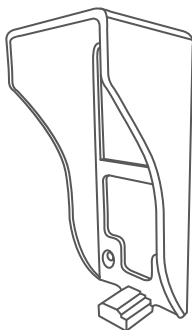

Frente de calle

1. Micrófono
2. Cámara
3. LED infrarrojo
4. Timbre
5. Bocina
6. Pines de enlace
7. Tapón y orificio para tornillo prisionero

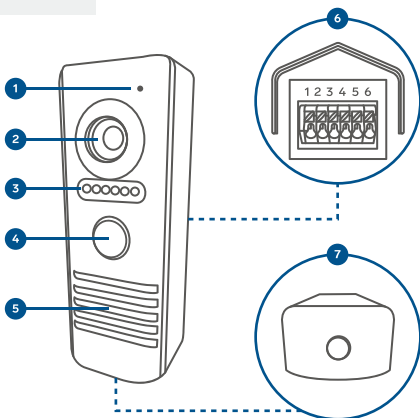

Eliminador

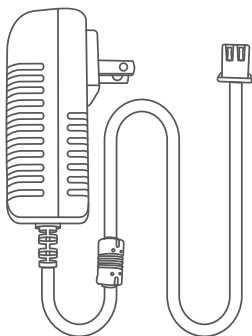

Cable de 4 hilos para conexión

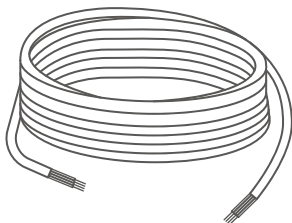

Tornillo de cabeza redonda

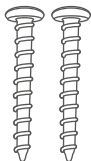

Tornillo para madera

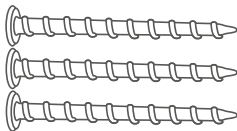

Tornillo capable

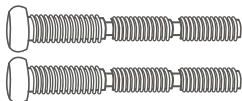

Tornillo prisionero



Cómo instalar el monitor

- 1 Usa el soporte para realizar las marcas en la superficie donde instalarás el monitor.

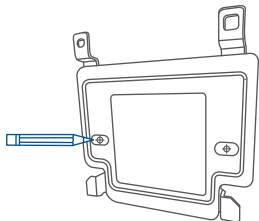

- 2 Realiza las perforaciones en los puntos que marcaste. Luego, inserta los taquetes (no incluidos).

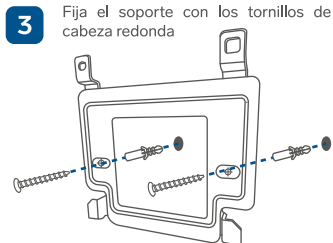

- 3 Fija el soporte con los tornillos de cabeza redonda.

Tip: Si para el tipo de superficie en la que instalarás el soporte no se requieren taquetes, puedes utilizar los tornillos capaces; solo ajusta su longitud.

- 1 Realiza las conexiones indicadas en el apartado "Conexiones" de este instructivo. Después, monta el monitor en el soporte.

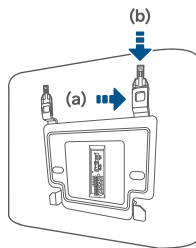
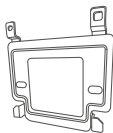
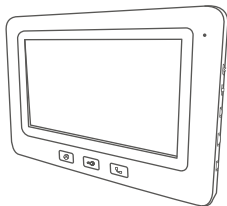

- (a) Inserta el soporte en las ranuras.
(b) Después, baja el monitor para que quede asegurado.

Cómo instalar el frente de calle

- 1 Selecciona el lugar para instalar el frente de calle, debe ser a una altura de entre 1,40 y 1,70 metros, con un ángulo o posición que evite la incidencia directa del sol y la lluvia.

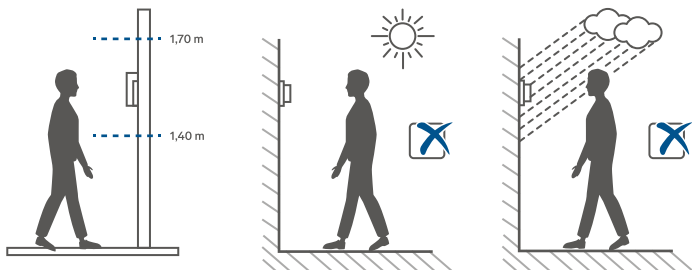

- 2 Usa la carcasa como guía para hacer las marcas sobre la superficie

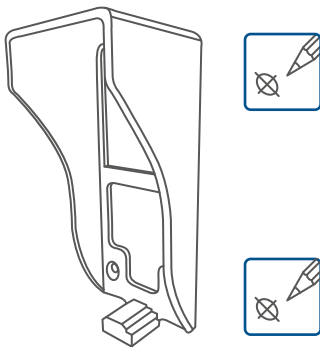

3 Realiza las perforaciones en las marcas. Luego, inserta los taquetes (no incluidos).

4 Fija la carcasa con los tornillos para madera.

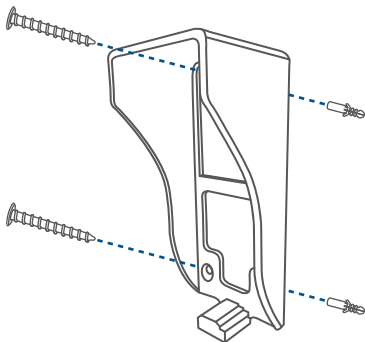

5 Realiza las conexiones como se indica en el apartado "Conexiones" de este instructivo. Después, monta el módulo del frente de calle en la carcasa y fíjalo con el tornillo prisionero.

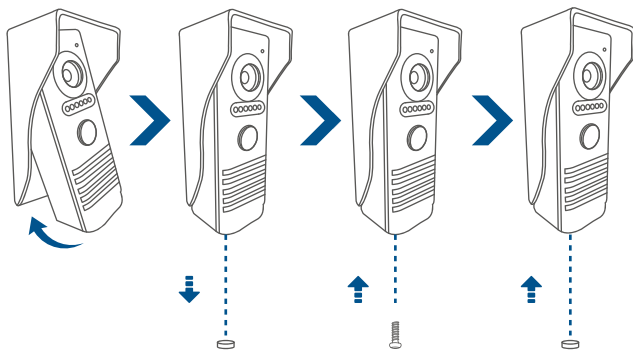

Contestar una llamada

Cuando un visitante toque el timbre:

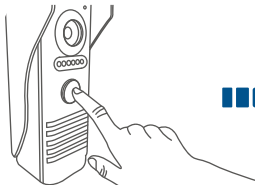

El monitor mostrará la imagen de la cámara

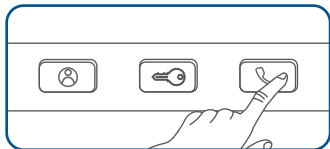

Presiona  para comenzar la comunicación.

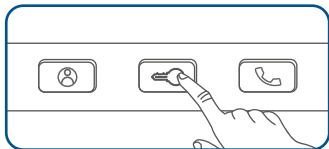

Presiona  para abrir la cerradura eléctrica.

Monitorear

Si deseas monitorear la cámara sin necesidad de que alguien toque el timbre:

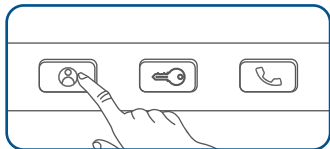

Presiona  para activar la cámara.

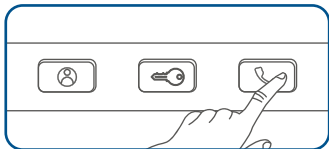

Presiona  para enviar y recibir audio del exterior. Presiónalo nuevamente para finalizar la comunicación.

ESPECIFICACIONES

Monitor (unidad central)

Alimentación: 12 V --- 1,1 A

Consumo: 7 W máx.

Consumo en espera: 2 W/h

Salida (a cámara): 12 V --- 3W

Temperatura de operación: -10 °C a 40 °C

Humedad de operación: 10% a 90% no condensada

Resolución: 800 x 480

Entrada de video: 1 Vpp

Cámara (unidad externa)

Alimentación: 12 V ---

Consumo: 3 W

Ángulo de visión: 50°

Salida de video: 1 Vpp

Resolución: 700 TVL

Temperatura de operación: -15 °C a 50 °C

Convertidor de voltaje

Alimentación: 100 – 240 V~ 50 – 60 Hz 800 mA

Salida: 12 V --- 1,1 A

Las especificaciones pueden cambiar sin previo aviso.

Producto: TV portero con pantalla a color
Modelo: CCTV-086
Marca: Steren



Esta póliza garantiza el producto por el término de un año en todos sus componentes y mano de obra contra cualquier defecto de fabricación y funcionamiento, a partir de la fecha de entrega.

CONDICIONES

1. Para hacer efectiva la garantía, debe presentarse esta póliza, factura o comprobante de compra y el producto, en el lugar donde fue adquirido o en Electrónica Steren S.A. de C.V.
2. Electrónica Steren S.A de C.V. se compromete a reparar el producto en caso de estar defectuoso, sin ningún cargo al consumidor. Los gastos de transportación serán cubiertos por el proveedor.
3. El tiempo de reparación en ningún caso será mayor a 30 días, contados a partir de la recepción del producto en cualquiera de los sitios donde pueda hacerse efectiva la garantía.
4. El lugar donde se pueden adquirir partes, componentes, consumibles y accesorios, así como hacer válida esta garantía es en cualquiera de las direcciones mencionadas posteriormente.

ESTA PÓLIZA NO SE HARÁ EFECTIVA EN LOS SIGUIENTES CASOS:

- 1.- Cuando el producto ha sido utilizado en condiciones distintas a las normales.
- 2.- Cuando el producto no ha sido operado de acuerdo con el instructivo de uso.
- 3.- Cuando el producto ha sido alterado o reparado por personal no autorizado por Electrónica Steren S.A. de C.V.

El consumidor podrá solicitar que se haga efectiva la garantía ante la propia casa comercial donde adquirió el producto.

Si la presente garantía se extraviara, el consumidor puede recurrir a su proveedor para que le expida otra póliza, previa presentación de la nota de compra o factura respectiva.

DATOS DEL DISTRIBUIDOR

Nombre del Distribuidor _____
Domicilio _____
Fecha de entrega _____

ELECTRÓNICA STEREN S.A. DE C.V.

Biólogo Maximino Martínez, núm. 3408, col. San Salvador Xochimanca, Azcapotzalco, Ciudad de México, C.P. 02870, RFC: EST850628-K51

STEREN PRODUCTO EMPACADO S.A. DE C.V.

Autopista México-Querétaro, Km 26.5, sin número, Nave Industrial 3-A, col. Lomas de Boulevares, Tlalnepantla de Baz, Estado de México, C.P. 54020, RFC: SPE-941215-H43

En caso de que tu producto presente alguna falla, o si tienes alguna duda o pregunta, por favor, llama a nuestro Centro de Atención a Clientes, en donde con gusto te atenderemos en todo lo relacionado con tu producto Steren.

Centro de Atención a Clientes: (55) 15 16 60 00



www.steren.com