

Oster®



MODELO
MODEL

**GCSTBS5902, GCSTBS5903, GCSTBS5904,
GCSTBS5905, GCSTBS5906, GCSTBS5907,
GCSTBS5912, GCSTBS5913, GCSTBS5954,
GCSTBS5955, GCSTBS5956, GCSTBS5957
& GCSTBS5960**

MANUAL DE INSTRUCCIONES PLANCHA A VAPOR

LEA TODAS LAS INSTRUCCIONES ANTES DE USAR ESTE APARATO

INSTRUCTION MANUAL STEAM IRON

READ ALL INSTRUCTIONS BEFORE USING THIS APPLIANCE

PRECAUCIONES IMPORTANTES

Cuando se utilizan electrodomésticos, siempre debe de seguir algunas medidas básicas de seguridad, incluyendo las siguientes:

LEA TODAS LAS INSTRUCCIONES ANTES DE USAR LA PLANCHA DE VAPOR.

1. La plancha siempre debe de estar apagada con su control en la posición “Apagado” antes de ser conectada o desconectada del tomacorriente. Nunca hale el cordón para desconectar la plancha del tomacorriente; agarre el enchufe y sáquelo con cuidado para desconectar.
2. Antes de conectar la plancha, asegúrese de que el voltaje de su tomacorriente es el mismo que el voltaje indicado en la placa de la plancha. Usela sólo con tomacorriente de pared.
3. Para evitar el riesgo de una descarga eléctrica, nunca sumerja el cable, el enchufe ni la plancha en agua u otros líquidos.
4. Nunca use la plancha de vapor con las manos húmedas.
5. Este artefacto no debe ser usado por niños.
6. Nunca deje la plancha de vapor desatendida mientras se encuentre conectada a una toma de corriente, o este en posición de encendido, o sobre la tabla de planchar.
7. Cuando el aparato no esté en uso, desconéctelo del tomacorriente.
8. Permita que la plancha de vapor enfríe completamente en la posición vertical antes de guardarla. Enrosque el condón eléctrico alrededor de la base de soporte antes de guardarla.
9. Pueden ocurrir quemaduras al tocar partes calientes, el agua caliente o el vapor. Tenga cuidado cuando invierta la posición de una plancha a vapor, pues puede haber todavía agua caliente en el tanque.
10. No opere la plancha si el cordón está dañado o si la plancha se ha caído o está dañada. Para evitar el riesgo de shock eléctrico, no desarme la plancha, llévela a un Centro de Servicio Oster® Autorizado para evaluación o reparo. Si la plancha es ensamblada incorrectamente puede causar el riesgo de shock eléctrico al usarla.
11. No use la unidad al exterior.
12. No permita que el cordón eléctrico haga contacto con superficies calientes.
13. Esta plancha a vapor es solo para uso en el hogar.
14. Use la plancha eléctrica solo para el propósito señalado.
15. Nunca deje la plancha a vapor desatendida durante su uso. Sea cuidadoso: si debe dejar la plancha desatendida, apáguela siempre, desconecte la unidad del tomacorriente y colóquela en posición vertical.
16. Solo personal calificado puede reparar la unidad. Las reparaciones incorrectas pueden ser peligrosas para el usuario. Comuníquese con un Centro de Servicio Oster® Autorizado si necesita realizar reparaciones.
17. Siempre desconecte la plancha del tomacorriente cuando se llene o se bote el agua.
18. Evite sobrellenar el tanque de agua, nunca llene más arriba del nivel máximo de agua.

19. Para evitar sobrecargar los circuitos, nunca use otro artefacto de alta potencia (watts) en el mismo circuito.
20. El fabricante no es responsable por los daños causados si se usa la unidad para un propósito distinto para el cual se creó o por el uso incorrecto.
21. En caso de que sea absolutamente indispensable el uso de una extensión para el cable, se debe de usar una extensión con el mismo amperaje de su plancha o superior. Cordones de extensión con amperaje debajo del recomendado pueden sobrecalentarse. Es importante asegurar que el cordón de extensión esté posicionado de manera que no sea halado o cause tropiezos.
22. Este artefacto eléctrico no está destinado para ser usado por personas (incluyendo niños) cuyas capacidades físicas, sensoriales o mentales estén disminuidas, o carezcan de experiencia y conocimiento, a menos que una persona responsable por su seguridad les haya supervisado o instruido en el uso de este electrodoméstico. Los niños deberán estar bajo supervisión para cerciorarse de que no jueguen con el artefacto eléctrico.
23. Se requiere estricta supervisión cuando las personas discapacitadas o los niños utilicen cualquier electrodoméstico o estén cerca de él.
24. La plancha debe utilizarse y apoyarse sobre una superficie estable.
25. No utilice la plancha si se ha caído, o si tiene signos evidentes de daño o goteo.

GUARDE ESTAS INSTRUCCIONES

DESCRIPCIÓN DE LA UNIDAD

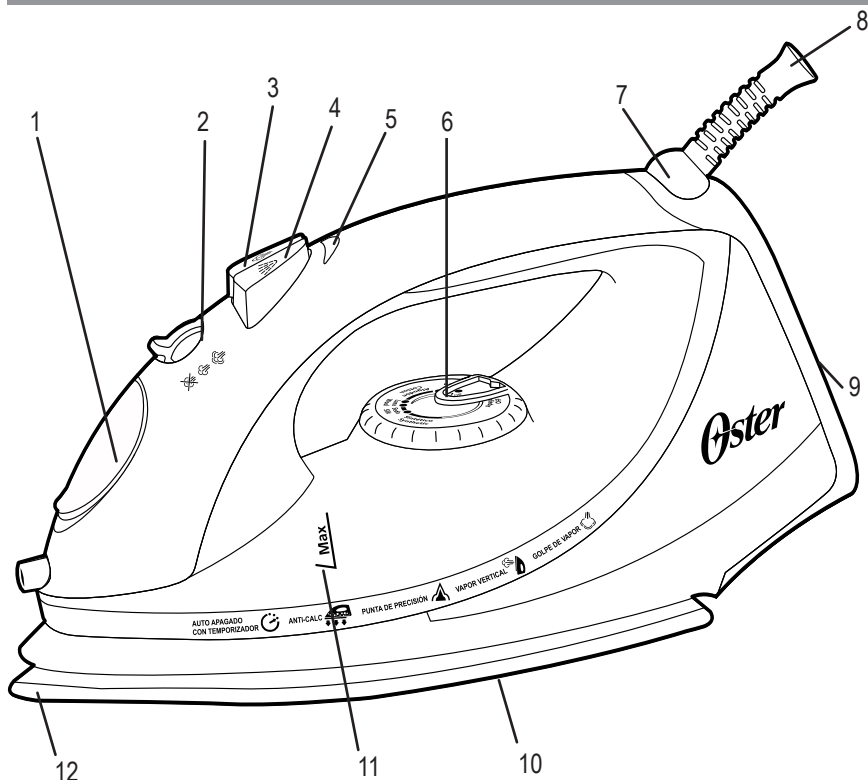

- | | |
|---|--|
| <p>1. Tapa del tanque de agua</p> <p>2. Selector de intensidad de vapor</p> <p>3. Botón de golpe de vapor (modelos GCSTBS5904, GCSTBS5905, GCSTBS5906, GCSTBS5907, GCSTBS5954, GCSTBS5955, GCSTBS5956, GCSTBS5957 y GCSTBS5960 únicamente) / golpe de vapor vertical (modelos GCSTBS5906, GCSTBS5907, GCSTBS5956 y GCSTBS5957 y GCSTBS5960 únicamente)</p> <p>4. Botón de rocío fino (modelos GCSTBS5903, GCSTBS5904, GCSTBS5905, GCSTBS5906, GCSTBS5907, GCSTBS5912, GCSTBS5913, GCSTBS5954, GCSTBS5955, GCSTBS5956 y GCSTBS5957 y GCSTBS5960 únicamente)</p> <p>5. Luz indicadora</p> | <p>6. Disco selector de temperatura</p> <p>7. Cordón giratorio de 360°</p> <p>8. Cordón eléctrico</p> <p>9. Amplia base de soporte</p> <p>10. Base - aluminio pulido en el modelo GCSTBS5902, base con revestimiento antiadherente en los modelos GCSTBS5903, GCSTBS5904, GCSTBS5905, GCSTBS5906, GCSTBS5907, GCSTBS5912 y GCSTBS5913 y revestimiento antiadherente de cerámica en los modelos GCSTBS5954, GCSTBS5955, GCSTBS5956, GCSTBS5957 y GCSTBS5960 únicamente</p> <p>11. Tanque de agua con ventana transparente</p> <p>12. Punta de precisión</p> |
|---|--|

ANTES DE USAR POR PRIMERA VEZ

- Cuando use la plancha de vapor por primera vez, pruébela con un pedazo de tela inservible para controlar que la base y el tanque de agua estén bien limpios.
- Posiblemente observe un poco de humo o perciba un olor leve proveniente de la plancha al usarla por primera vez. Esto se debe al calentamiento inicial de los materiales utilizados. Es algo completamente normal y desaparecerá en seguida.
- Cuando no esté planchando siempre coloque el selector de intensidad de vapor en la posición de cerrado ☒.

INSTRUCCIONES PARA USO

USANDO LA PLANCHA A VAPOR

- Coloque la plancha en posición vertical y enchufe en el tomacorriente.
- Seleccione la temperatura deseada según lo que va a planchar.
- La luz indicadora se encenderá. Cuando la plancha llegue a la temperatura seleccionada la luz se apagará indicando que la plancha está lista para planchar. La Luz Indicadora estará siempre encendida mientras la plancha esté calentando. Una vez que alcance la temperatura seleccionada, la luz indicadora se apagará. La luz se encenderá y apagará alternadamente mientras se esté planchando pues el termostato mantiene la base en la temperatura seleccionada.
- La amplia base aumenta la eficiencia del planchado mientras que el acabado antiadherente en los modelos GCSTBS5903, GCSTBS5904, GCSTBS5905, GCSTBS5906, GCSTBS5907, GCSTBS5912 y GCSTBS5913 y acabado antiadherente de cerámica en los modelos GCSTBS5954, GCSTBS5955, GCSTBS5956, GCSTBS5957 y GCSTBS5960 hace que la plancha se deslice mas suavemente sobre las telas y crea una planchado mas uniforme y eficiente para tejidos delicados y tambien piezas rugosas.
- Otra característica importante de su plancha de vapor es el cordón giratorio de 360° que evita que el cordón estorbe y facilita el uso tanto para zurdos como para derechos.

SELECCIÓN DEL AGUA CORRECTA

- Esta plancha de vapor puede usarse con agua normal del grifo. Sin embargo, si el agua en la región donde usted vive está especialmente cargada de minerales, se recomienda el uso de agua destilada para prolongar la vida de su plancha.
- No use agua a la que se le haya extraído la sal con químicos.

LLENANDO CON AGUA

- Apague la plancha y desconecte la clavija del tomacorriente antes de llenar la plancha con agua.
- Asegúrese de que el selector de vapor se encuentre en la posición de cerrado ☒.
- Ponga la plancha en la posición indicada (figura 2) y llénela con agua con cuidado para que no pase del nivel máximo en la ventana transparente del tanque de agua.

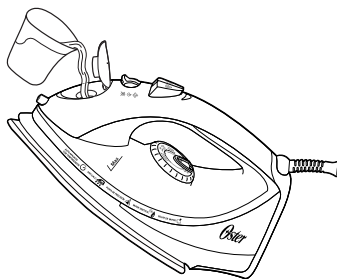

(figura 2)

PLANCHADO EN SECO

- Enchufe la plancha en el tomacorriente.
- Asegúrese de que el selector de vapor se encuentre en la posición de cerrado ☒.
- Elija la posición del disco selector de temperatura más apropiada para la tela a ser planchada.
- Después que se apague la luz indicadora, puede empezar a planchar.

PLANCHADO A VAPOR

- El planchar a vapor es sólo posible en altas temperaturas (“●●●”, “●●●●”), como se indica en el disco selector (figura 3).
- Asegúrese de que hay suficiente agua en el tanque.
- Coloque la plancha en la posición vertical.
- Enchufe la plancha en el tomacorriente.
- Gire el disco selector de temperatura a la posición deseada dentro del rango de temperaturas para planchar a vapor indicadas en el disco selector.

- Espere hasta que la luz indicadora se encienda y se apague de nuevo.
- Ajuste el selector de intensidad de vapor al nivel de vapor deseado. Ahora la plancha estará lista para que usted empiece a planchar a vapor. El vapor será liberado de forma uniforme por los orificios localizados en la base de la plancha para un planchado más fácil.

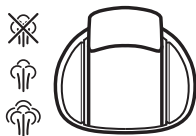

(figura 3)

ROCIÓN FINO

(Modelos GCSTBS5903, GCSTBS5904, GCSTBS5905, GCSTBS5906, GCSTBS5907, GCSTBS5912, GCSTBS5913, GCSTBS5954, GCSTBS5955, GCSTBS5956, GCSTBS5957 & GCSTBS5960 únicamente)

- La función de rociador fino es un poderoso spray de agua que humedece la tela para ayudar a eliminar las arrugas de las telas gruesas y para marcar los dobleces.
- Presione firmemente el botón de rociado fino para activar esta función.

GOLPE DE VAPOR

(Modelos GCSTBS5904, GCSTBS5905, GCSTBS5906, GCSTBS5907, GCSTBS5954, GCSTBS5955, GCSTBS5956, GCSTBS5957 & GCSTBS5960 únicamente)

- La función de golpe de vapor provee una descarga extra de vapor para una penetración más profunda en las arrugas difíciles. La función de golpe de vapor puede usarse con el planchado en seco o con el planchado a vapor siempre que el tanque esté lleno de agua al menos a $\frac{1}{4}$ de su capacidad y el disco selector de temperatura esté colocado en la posición de la banda de vapor.
- Permita que la plancha se caliente por aproximadamente dos minutos. Asegúrese que el selector de vapor sea colocado en la posición de cerrado  para un óptimo desempeño.
- Presione el botón de la función golpe de vapor varias veces para preparar la bomba de agua.
- Bombee el botón de golpe de vapor otras tres o cuatro veces para limpiar la unidad.
- La función de golpe de vapor está ahora lista para usarse. La función puede usarse continuamente con sólo una corta pausa entra cada descarga. La función es más efectiva con la plancha sostenida en posición horizontal elevada ligeramente por arriba de la prenda que está planchando.
- Si el tanque queda sin agua, desenchufe la plancha y rellene de agua. La plancha no debe de ser llenada con agua mientras está caliente. Nota: Puede ser necesario preparar otra vez la bomba de agua antes de usar la función de golpe de vapor nuevamente.

GOLPE DE VAPOR VERTICAL

(Modelos GCSTBS5906, GCSTBS5907, GCSTBS5956, GCSTBS5957 & GCSTBS5960 únicamente)

La función de vapor vertical permite que su plancha funcione como vaporizador para prendas.

Consejo: Cuando use el vapor vertical sobre las prendas, cuélguelas de una percha para obtener mejores resultados. También se puede usar en cortinas y cortinados colgados.

Para usar el Vapor Vertical:

1. Asegúrese de que la plancha se haya calentado (2 minutos). Asegúrese que el selector de intensidad de vapor sea colocado en la posición de cerrado  para un óptimo desempeño.
2. Sostenga la plancha en posición vertical, con la plancha cerca de la tela que desea vaporizar pero sin tocarla.
3. Con la otra mano, mantenga tensa la tela.
4. Presione el botón de golpe de vapor a intervalos de aproximadamente 3 segundos a medida que mueve la plancha por la zona arrugada.

ADVERTENCIA: Para prevenir el riesgo de quemaduras, mantenga las manos alejadas de la zona que está vaporizando.

ADVERTENCIA: **NO** vaporice las prendas mientras las tenga puestas ya que esto puede provocar lesiones.

TEMPERATURA DE PLANCHADO

- Revise las instrucciones para el planchado en la etiqueta del artículo que desea planchar. Revise las instrucciones de la tabla para mayores detalles.
- Si las instrucciones específicas no aparecen en la etiqueta, siga las instrucciones de esta tabla. Esta tabla es válida sólo para los tejidos en ella indicados y no se aplica a ciertos tejidos con acabados especiales (como barniz, relieves, etc.) se planchan mejor en bajas temperaturas. Si el tejido consiste de diferentes tipos de fibra, seleccione siempre la temperatura más baja correspondiente a la fibra componente más delicada (por ejemplo: si consiste de 60% poliéster y 40% algodón, debe planchar con la temperatura correspondiente al poliéster).

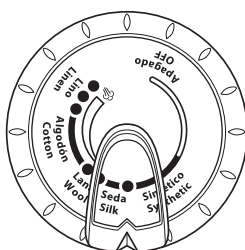

SELECCIONANDO LA TEMPERATURA

- Coloque la plancha en la posición vertical.
- Conecte la plancha.
- Coloque el disco selector de temperatura (figura 4) en la temperatura correcta según lo indicado en la etiqueta o en la tabla que sigue.

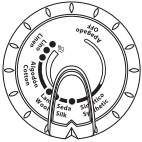
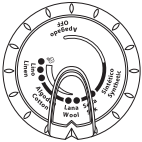
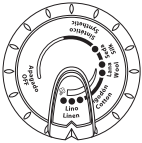

(figura 4)

TABLA GUÍA DE TEMPERATURAS

Temperatura		Tipo de Tejido	Material de la Fibra
	●	SECO	sintético sintético sintético acrílico, modacril, polipropileno, poliuretano acetato, triacetato metalizado, cupro, poliamide (nylon), poliéster, modal, viscosa, rayón
	●●	VAPOR	seda lana algodón
	●●●		lino
	en la etiqueta significa que esta prenda no puede plancharse (por ejemplo: clorofibra, elastodieno)		

ACABADO ANTIADHERENTE

(Modelos GCSTBS5903, GCSTBS5904, GCSTBS5905, GCSTBS5906, GCSTBS5907, GCSTBS5912 y GCSTBS5913 únicamente)

- El acabado antiadherente previene que la tela y los residuos de almidón se peguen a la base de la plancha.
- Evite todo contacto de la base con objetos metálicos.

Nota: Cualquier raspadura o rayón en la base de la plancha, no afectará su desempeño.

ACABADO ANTIADHERENTE DE CERÁMICA

(Modelos GCSTBS5954, GCSTBS5955, GCSTBS5956, GCSTBS5957 y GCSTBS5960 únicamente)

- El acabado de antiadherente de ceramica provee mayor resistencia y durabilidad al uso y facilita el deslizamiento lo cual resulta en un mejor planchado, mas uniforme y liso.
- Evite todo contacto de la base con objetos metálicos.

Nota: Cualquier raspadura o rayón en la base de la plancha, no afectará su desempeño.

ANTI-CALC/ANTISARRO

La función de antisarro previene la acumulación de depósitos minerales en su plancha. Esto prolonga la vida de la plancha y mejora su desempeño.

AUTO-APAGADO CON TEMPORIZADOR

(Modelos GCSTBS5957 y GCSTBS5960 únicamente)

Cuando la plancha está enchufada y encendida, el indicador de encendido se iluminará para señalar que la plancha tiene alimentación. Cuando la plancha llegue a la temperatura seleccionada la luz se apagará indicando que la plancha está lista para planchar.

Luego de enchufar la plancha comenzará a correr un cronómetro de cuenta regresiva de 30 minutos. Después de 30 minutos la luz indicadora va a titilar indicando que la plancha se apagará automáticamente.

Para volver a encender la plancha:

Desenchúfela y vuelva a enchufarla en el tomacorriente. Esto reestablecerá el cronómetro de cuenta regresiva de la función de apagado automático.

ADVERTENCIA: El apagado automático es una función de seguridad y no se recomienda como forma de apagar la plancha. Consulte la sección “Guardando la plancha” para obtener información sobre cómo apagar la plancha y guardarla de modo seguro después de cada uso.

MANTENIMIENTO Y LIMPIEZA

- Antes de limpiar la plancha, asegúrese siempre de que esté desconectada del tomacorriente y de que esté completamente fría.

BASE

- Los residuos que se acumulen en la placa pueden retirarse con un paño mojado en una solución de agua y vinagre.
- No use fibras o esponjas, limpiadores abrasivos o solventes químicos, ya que pueden dañar el acabado de la base.

CASCO

- El casco de la Plancha puede limpiarse con un paño húmedo y secarse luego.

La Plancha no necesita ningún otro mantenimiento que no sea el recomendado en las instrucciones de este manual. Si por cualquier razón su plancha de vapor requiere reparación, no intente repararla. Llévela a un Centro de Servicio Oster® Autorizado.

GUARDANDO LA PLANCHA

- Su plancha de vapor Oster® incluye un indicador para almacenaje seguro que cambia de rojo a negro mostrando cuándo está lista para guardarla de forma segura.
- Apague la plancha de vapor y desenchufe del tomacorriente.
- Coloque la plancha en la posición vertical y permita que se enfríe completamente.
- Ponga el selector de vapor en la posición de cerrado.
- Vacíe el agua restante en el tanque de agua abriendo la tapa del tanque e invirtiendo tla plancha sobre el fregadero/lavamanos.
- El cordón eléctrico puede ser enrollado en el area para enrollar el cordón para un almacenamiento mas ordenado. La plancha se guarda siempre en la posición vertical.

IMPORTANT SAFEGUARDS

When using electrical appliances, basic safety instructions should always be followed, including the following:

READ ALL INSTRUCTIONS BEFORE USING THE STEAM IRON.

1. The Iron should always be turned to the "OFF" position before plugging or unplugging from outlet. Never yank Cord to disconnect from outlet; grasp Plug and pull to disconnect.
2. Before connecting the Steam Iron, make sure the voltage in your outlet is the same as the voltage indicated on the appliance's rating label. Use it with wall receptacle only.
3. To protect against risk of electrical shock, do not immerse the Power Cord, plug or the Steam Iron in water or other liquid.
4. Never use the Steam Iron if you have wet hands.
5. This appliance should not be used by children.
6. Never leave the Steam Iron unattended while it is turned on or is on top of the ironing board.
7. Unplug from outlet while not in use.
8. Let Steam Iron completely cool off in the upright position before storing it. Wind the Power Cord around the Heel Rest before storing.
9. Burns may occur by touching hot parts, the hot water or the steam. Be careful if you have to turn the Steam Iron upside down, since there still may be hot water in the Reservoir.
10. Do not operate Iron with a damaged cord or if the Iron has been dropped or damaged. To avoid the risk of electric shock, do not disassemble the Iron. Take it to the nearest Authorized Oster® Service Center for examination and repair. Incorrect reassembly can cause a risk of electric shock when the Iron is used.
11. Do not use it outdoors.
12. Do not let the Power Cord come in contact with hot surfaces.
13. This Steam Iron is intended for household use only.
14. Use the Steam Iron only for the purpose intended.
15. Do not leave Steam Iron unattended while using it. Be careful; if you leave the Steam Iron unattended, always turn it off, disconnect the unit from the electric outlet and set the Iron in an upright position.
16. Repairs to the appliance may only be carried out by trained personnel. As a result of incorrect repairs considerable dangers for the user may result. Please contact an Authorized Oster® Service Center in the event of repairs being necessary.
17. Always disconnect the Steam Iron from the wall socket when filling it with water or emptying it out.
18. Avoid overfilling the Reservoir. Never fill it above the maximum water level.
19. In order to avoid overloading the circuits, never use another appliance with high wattage on the same circuit.

20. The manufacturer is not liable for any damages, which are caused by using the appliance incorrectly or for any other purpose than that intended.
21. If an extension cord is absolutely necessary, a cord with the same amperage or higher than that of your iron should be used. Cords rated for less amperage may overheat. Care should be taken to arrange the cord so that it cannot be pulled or tripped over.
22. This appliance is not intended for use by persons (including children) with reduced physical, sensory or mental capabilities, or lack of experience and knowledge, unless they have been given supervision or instruction concerning use of the appliance by a person responsible for their safety. Children should be supervised to ensure that they do not play with the appliance.
23. Close supervision is necessary when any appliance is used by or near children, or incapacitated individuals.
24. The iron must be used and rested on a stable surface.
25. The iron is not to be used if it has been dropped, if there are visible signs of damage or if it is leaking.

SAVE THESE INSTRUCTIONS

DESCRIPTION OF THE APPLIANCE

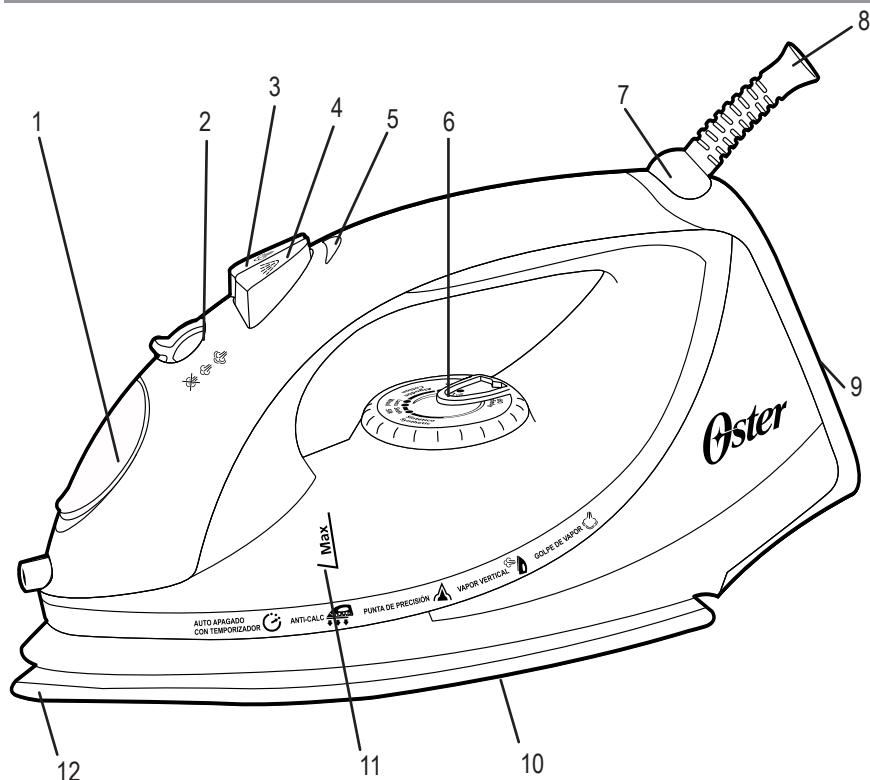

- | | |
|--|--|
| <p>1. Water Reservoir Lid</p> <p>2. Steam Select Switch</p> <p>3. Shot of Steam Button (models GCSTBS5904, GCSTBS5905, GCSTBS5906, GCSTBS5907, GCSTBS5954, GCSTBS5955, GCSTBS5956, GCSTBS5957 & GCSTBS5960 only) / Vertical Shot of Steam Button (models GCSTBS5906, GCSTBS5907, GCSTBS5956, GCSTBS5957 & GCSTBS5960 only)</p> <p>4. Spray Mist Button (models GCSTBS5903, GCSTBS5904, GCSTBS5905, GCSTBS5906, GCSTBS5907, GCSTBS5912, GCSTBS5913, GCSTBS5954, GCSTBS5955, GCSTBS5956, GCSTBS5957 & GCSTBS5960 only)</p> | <p>5. Indicator Light</p> <p>6. Temperature Control Dial</p> <p>7. 360° Swivel Cord</p> <p>8. Power Cord</p> <p>9. Wide Heel Rest</p> <p>10. Soleplate - polished aluminum on model GCSTBS5902, non-stick finish on models GCSTBS5903, GCSTBS5904, GCSTBS5905, GCSTBS5906, GCSTBS5907, GCSTBS5912 & GCSTBS5913 and ceramic non-stick on models GCSTBS5954, GCSTBS5955, GCSTBS5956, GCSTBS5957 & GCSTBS5960 only</p> <p>11. See Through Water Window</p> <p>12. Precision Tip</p> |
|--|--|

BEFORE FIRST USE

- When using the Iron for the first time, test it on a piece of old cloth to be sure that the Soleplate and the Water Reservoir are clean.
- It is possible that the Iron will discharge some smoke or give off a slight odor during its first usage. This is due to the initial heating of the materials used. This is completely normal and will stop shortly afterwards.
- When not ironing, always have the Steam Select Switch turned to the closed position .

INSTRUCTIONS FOR USE

USING THE STEAM IRON

- Set the Steam Iron in an upright position and insert the plug into the wall electrical outlet.
- Select the desired temperature on the Temperature Control Dial.
- The Indicator Light will go on and once the selected temperature is reached, the light will go off and you can begin to iron. The Indicator Light will be on every time the Iron is heating. Once it reaches the temperature setting, the Indicator Light will turn off. The Light will turn on and off from time to time while you are ironing since the thermostat automatically maintains the Soleplate at the same temperature.
- The Large Soleplate increases ironing efficiency while the non-stick finish included on models GCSTBS5903, GCSTBS5904, GCSTBS5905, GCSTBS5906, GCSTBS5907, GCSTBS5912 & GCSTBS5913 and the ceramic non-stick finish include on models GCSTBS5954, GCSTBS5955, GCSTBS5956, GCSTBS5957 & GCSTBS5960 makes gliding across fabrics even smoother.
- Another important feature of your Steam Iron is the 360° Swivel Cord, which prevents tangling and allows for easy use by both right and left handed people.

CHOOSING THE RIGHT WATER

- This Steam Iron may be used with normal tap water. However, if the water of the region in which you live is especially hard, it is recommended to use distilled water to prolong the life of your Iron.
- Do not use water that has been desalinated with chemicals.

FILLING WITH WATER

- Turn off the Iron and disconnect the plug from the electrical wall outlet before filling the Iron with water.
- Turn the Steam Select Switch to the closed position ☒.
- Set the Iron in the position indicated below (figure 2) and fill it with water, no higher than the Max fill level shown on the See Through Water Window.

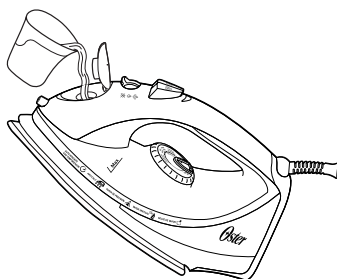

(figure 2)

DRY IRONING

- Insert the plug in the electrical wall socket.
- Make sure that the Steam Select Switch is in the closed position ☒.
- Select the desired temperature on the Temperature Control Dial.
- After the Indicator Light goes off, you may start to iron.

STEAM IRONING

- Steam ironing is only possible at high temperatures (“●●●”, “●●●●”), as indicated on the Temperature Control Dial.
- Be sure that there is enough water in the Reservoir.
- Set the iron in an upright position.
- Plug the steam Iron into the wall electrical outlet.
- Turn the Temperature Control Dial to the desired position within the range of temperatures included in the steam area of the dial.

- Wait until the Indicator Light has turned off after lighting up.
- Set the Steam Select Switch to the desired steam level position (figure 3). You are now ready to start steam ironing. The steam will be released evenly through vents located in the soleplate for easier ironing.

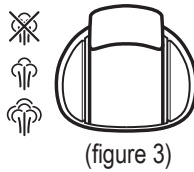

SPRAY MIST

(Models GCSTBS5903, GCSTBS5904, GCSTBS5905, GCSTBS5906, GCSTBS5907, GCSTBS5912, GCSTBS5913, GCSTBS5954, GCSTBS5955, GCSTBS5956, GCSTBS5957 & GCSTBS5960 Only)

- The Spray Mist feature is a powerful water spray mist that dampens the fabric to help remove wrinkles from heavy fabrics and to set creases.
- Press the Spray Mist button firmly to start the spray.

DUAL SHOT OF STEAM

This feature allows you to use shot of steam while ironing horizontally or vertically, as the next two sections describe.

SHOT OF STEAM

(Models GCSTBS5904, GCSTBS5905, GCSTBS5955, GCSTBS5906, GCSTBS5907, GCSTBS5954, GCSTBS5956, GCSTBS5957 & GCSTBS5960 Only)

- The Shot of Steam feature provides an extra burst of steam for deep penetration of stubborn wrinkles. The Shot of Steam feature can be used with dry or steam ironing provided it has at least a ¼ tank of water and the Temperature Control Dial is set within the steam band.
- Allow the iron to heat for approximately two minutes. Make sure that the steam select switch is in the off position  for optimal performance.
- Press the Shot of Steam Button several times to prime the pump.
- Press the Shot of Steam Button another three to four times in order to clean the unit.
- The Shot of Steam feature is now ready for use. The Shot of Steam feature can be used continuously with just a short pause between shots. The Shot of Steam feature is most effective with the Iron held in a horizontal position just above the fabric being ironed.
- If the Water Reservoir runs dry, unplug the Iron and refill with water. The Iron may not be filled with water while it is hot. Note: It may be necessary to re-prime the pump before using the Shot of Steam feature again.

VERTICAL SHOT OF STEAM

(Models GCSTBS5906, GCSTBS5907, GCSTBS5956, GCSTBS5957 & GCSTBS5960 Only)

The vertical shot of steam feature allows your iron to function as a garment steamer.

Tip: When using the vertical shot of steam on clothing, hang the clothing on a clothes hanger for best results. Hanging curtains and drapes may also be steamed.

How to use Vertical Steam:

1. Allow iron to warm up (2 minutes). Make sure that the steam select switch is in the off position  for optimal performance.
2. Hold the iron in a vertical position, with the iron close to but not touching the fabric you want to steam.
3. With your other hand, pull the fabric tight.
4. Press the Shot of Steam button in approximately 3-second intervals as you move the iron across the wrinkled area.

WARNING: To prevent the risk of burns, keep your hand away from the area being steamed.

WARNING: DO NOT steam garments while wearing them; this may result in injuries.

IRONING TEMPERATURE

- Check the ironing instructions on the label of the item that you wish to iron. Check the temperature settings table for further instructions.
- Should the specific ironing instructions not appear on the label, follow instructions on the temperature settings table. This table is only valid for the fabrics indicated and does not apply to special textiles with a gloss finish, etc. Textiles with special coatings (such as gloss, relief wrinkles, etc.) are best ironed at very low temperatures. If the textile consists of several different types of fibers, always select the lowest temperature, i.e. the temperature recommended for the most delicate fiber in the composition (for example, if the composition consists of 60% polyester and 40% cotton, you should iron at the temperature indicated for polyester).

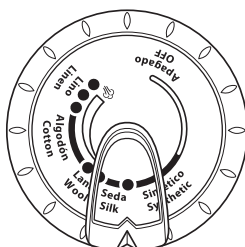

SETTING THE TEMPERATURE

- Set the Iron in an upright position.
- Connect the Iron to an electrical wall socket.
- Set the Temperature Control Dial (figure 4) to the correct ironing temperature as indicated on the label or the temperature settings table.

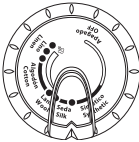
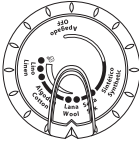
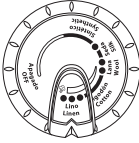

(figure 4)

TEMPERATURE SETTINGS TABLE

Temperature Control Dial		Kind of Textile	Fiber Material
	●	DRY	synthetic Acrylic, modacryl polypropylene, polyurethane synthetic acetate, triacetate synthetic metalized, cupro, polyamide (nylon), polyester
	● ●	STEAM	silk silk wool wool cotton cotton
	● ● ●		linen linen
	on the label means: This article cannot be ironed (e.g. chlorofiber, elastodiene)		

NON-STICK FINISH

(Models GCSTBS5903, GCSTBS5904, GCSTBS5905, GCSTBS5906, GCSTBS5907, GCSTBS5912 & GCSTBS5913 Only)

- The non-stick coating prevents fabrics and starch residue from sticking to the Soleplate.
- Avoid all contact of the Soleplate with metal objects.

Note: Scratches in the non-stick Soleplate do not affect the performance of the Iron.

CERAMIC NON-STICK FINISH

(Models GCSTBS5954, GCSTBS5955, GCSTBS5956, GCSTBS5957 & GCSTBS5960 Only)

- Ceramic coating soleplate provides greater durability with a smoother glide that result in a better ironing experience and more uniform results.
- Avoid all contact of the Soleplate with metal objects.

Note: Scratches in the ceramic non-stick Soleplate do not affect the performance of the Iron.

ANTI-CALC

The anti-calc feature helps prevent the build up of mineral deposits in your iron. This prolongs its life and improves the iron's performance.

TIMED AUTO SHUT-OFF

(Models GCSTBS5957 & GCSTBS5960 Only)

When the iron is plugged in and turned on, the power indicator will light steadily, indicating there is power to the iron. Once the selected temperature is reached, the light will go off and you can begin to Iron.

A 30-minute timer will start once the unit has been plugged in. After 30 minutes, the indicator light will begin to flash indicating it will automatically shut-off.

To reset the iron:

Unplug the iron and then put it back into the wall outlet. This will restart the timer for the auto shut-off feature.

WARNING: The timed auto shut-off is a safety feature, not a recommended means for turning your iron off. See the “Storing the Iron” section for information on turning off your iron and storing it safely between uses.

MAINTENANCE AND CLEANING

- Before cleaning the Iron, always make sure that it is disconnected from the electrical wall socket and is completely cool.

SOLEPLATE

- Residue on the Soleplate can be wiped off with a cloth soaked in a solution of water and vinegar.
- Do not use scouring pads, abrasives or chemical cleaning solvents as they may damage the finish.

HOUSING

- The housing can be cleaned with a moist cloth and then wiped dry.

Other than the recommended cleaning, no further user maintenance should be necessary. If for any reason your Steam Iron should require repairs, do not try to fix it yourself. Take it to an Oster® Authorized Service Center.

STORING THE IRON

- Your Oster® Steam Iron includes a Safe Storage Indicator which changes from red to black when the iron is ready for safe storage.
- Turn off the iron and disconnect the plug from the electrical wall socket.
- Set the Iron in an upright position and let it cool down completely.
- Set the Steam Select Switch to the closed position.
- Empty out all the water remaining in the Water Reservoir by opening the Water Reservoir Lid and inverting the Iron over the sink.
- The Power Cord can be wound around the Heel Rest for easier and tidy storing once the unit has cooled down. The Iron should always be stored in an upright position.



Características eléctricas de los modelos de la serie:
Electric characteristics of series models:

GCSTBS5902-XXX, GCSTBS5903-XXX, GCSTBS5904-XXX,
GCSTBS5905-XXX, GCSTBS5906-XXX, GCSTBS5907-XXX,
GCSTBS5912-XXX, GCSTBS5913-XXX, GCSTBS5954-XXX,
GCSTBS5955-XXX, GCSTBS5956-XXX, GCSTBS5957-XXX,
GCSTBS5960-XXX

Voltaje/Voltage	Frecuencia/Frequency	Potencia/Power
120 V	60 Hz	1 200 W
220 V	50/60 Hz	1 600 W
220 V	50 Hz	1 600 W
220 V	60 Hz	1 600 W

XXX en donde X es cualquier numero entre 0 y 9 o cualquier letra entre A y Z.
XXX where X is any number between 0 and 9 or any letter between A and Z.

La siguiente información es para México solamente.
The following information is intended for Mexico only.

PLANCHA DE VAPOR OSTER®

MODELOS: GCSTBS5902, GCSTBS5902-013, GCSTBS5903, GCSTBS5903-013,
GCSTBS5904, GCSTBS5904-013, GCSTBS5905, GCSTBS5905-013, GCSTBS5906,
GCSTBS5906-013, GCSTBS5907, GCSTBS5907-013, GCSTBS5912, GCSTBS5912-013,
GCSTBS5913, GCSTBS5913-013, GCSTBS5954, GCSTBS5954-013, GCSTBS5955,
GCSTBS5955-013, GCSTBS5956, GCSTBS5956-013, GCSTBS5957, GCSTBS5957-013,
GCSTBS5960, GCSTBS5960-013

IMPORTADOR: SUNBEAM MEXICANA, S.A. DE C.V.

AV. JUÁREZ NO. 40-201,
EX-HACIENDA DE SANTA MÓNICA,
TLALNEPANTLA, ESTADO DE MÉXICO,
C.P. 54050, R.F.C. SME570928G90, TEL. 53660800

PAÍS DE ORIGEN: CHINA

PAÍS DE PROCEDENCIA: CHINA, E.U.A.

LEA EL INSTRUCTIVO ANTES DE USAR EL APARATO

CARACTERÍSTICAS ELÉCTRICAS

60 Hz 120 V_~ 1 200 W



© 2017 Sunbeam Products, Inc. Todos los derechos reservados. Distribuido por Sunbeam Latin America, LLC,
5200 Blue Lagoon Drive, Suite 860, Miami, FL 33126. Garantía limitada de un año – por favor consulte los
detalles en el inserto.

© 2017 Sunbeam Products, Inc. All rights reserved. Distributed by Sunbeam Latin America, LLC,
5200 Blue Lagoon Drive, Suite 860, Miami, FL 33126. One year limited warranty – please see insert for details.

www.oster.com

Impreso en China

Printed in China

P.N. 190573 Rev C
CBA-062717