

Este manual de uso y manejo aplica para los siguientes modelos:
WT1231A, WT1231D, WT1230K, WT1331A, WT1331D, WT1333A, WT1333D, WT1333K, WT1333W, WT1431A, WT1431D, WT1433A, WT1433D, WT1433K.

Características Eléctricas Nominale	
Corriente Nominal	1.0 A
Frecuencia	60 Hz
Tensión Nominal	115 V ~

Fabricado por Industrias Acros Whirlpool, S. de R.L. de C.V.
 Antigua Carretera a Roma km 9 Col. El Milagro Apodaca, N.L.
 México C.P. 66634
 Tel. (81) 8329-2100

SEGURIDAD DEL REFRIGERADOR

Su seguridad y la seguridad de los demás es muy importante.

Hemos incluido muchos mensajes importantes de seguridad en este manual y en su electrodoméstico. Lea y obedezca siempre todos los mensajes de seguridad.



Este es el símbolo de alerta de seguridad.

Este símbolo le llama la atención sobre peligros potenciales que pueden ocasionar la muerte o una lesión a usted y a los demás.

Todos los mensajes de seguridad irán a continuación del símbolo de advertencia de seguridad y de la palabra "PELIGRO" o "ADVERTENCIA". Estas palabras significan:

⚠ PELIGRO

Si no sigue las instrucciones de inmediato, usted puede morir o sufrir una lesión grave.

⚠ ADVERTENCIA

Si no sigue las instrucciones, usted puede morir o sufrir una lesión grave.

Todos los mensajes de seguridad le dirán el peligro potencial, le dirán cómo reducir las posibilidades de sufrir una lesión y lo que puede suceder si no se siguen las instrucciones.

INSTRUCCIONES IMPORTANTES DE SEGURIDAD

ADVERTENCIA: Para reducir el riesgo de incendio, choque eléctrico, o lesiones personales al usar su refrigerador siga estas precauciones básicas, incluidas las siguientes:

PARA SU SEGURIDAD

- Lea todas las instrucciones antes de usar su refrigerador.
- Al desechar de su refrigerador, siga las regulaciones federales y locales.
- No limpie las piezas de un refrigerador con líquidos inflamables; los vapores pueden causar incendios o explosiones.
- Este aparato no se destina para utilizarse por personas (incluyendo niños) cuyas capacidades físicas, sensoriales o mentales sean diferentes o estén reducidas, o carezcan de experiencia o conocimiento, a menos que dichas personas reciban supervisión o capacitación para el funcionamiento del aparato por una persona responsable de su seguridad.
- Los niños deben supervisarse para asegurar que ellos no empleen los aparatos como juguete.
- No utilizar aparatos eléctricos dentro de los compartimientos de almacenamiento de alimento del aparato, a menos que sean del tipo que recomienda Whirlpool.
- No utilizar dispositivos mecánicos u otros medios para acelerar el proceso de deshielo, diferentes a los recomendados por Whirlpool.
- Mantener libres de obstrucciones las aperturas de ventilación en el envoltorio del aparato o de la estructura para empotrar.
- No dañar el circuito de refrigeración.
- Mantenga los materiales y vapores inflamables, tales como gasolina, alejados del refrigerador.
- No almacenar sustancias explosivas tales como latas de aerosol con un agente inflamable dentro de este aparato.
- Si el cordón tomacorriente se daña, debe ser reemplazado por nuestro departamento de servicio o por un electricista calificado para evitar un peligro.
- Desconecte el suministro de energía antes de darle servicio a su refrigerador. Asegúrese de volver a colocar todos los componentes y paneles antes de ponerlo a funcionar nuevamente.

GUARDE ESTAS INSTRUCCIONES

⚠️ ADVERTENCIA

Peligro de Asfixia

Remueva las puertas de su refrigerador viejo.

No seguir esta instrucción puede ocasionar la muerte o daño al cerebro.

⚠️ PELIGRO



Peligro de Explosión

Riesgo de incendio o explosión. Refrigerante inflamable utilizado.

No utilice dispositivos mecánicos para descongelar el refrigerador. No perfore la tubería del refrigerante.

Instrucciones de Instalación

⚠️ ADVERTENCIA



Peligro de Choque Eléctrico

Conecte a un contacto de pared de conexión a tierra de 3 terminales.

No quite la terminal de conexión a tierra.

No use un adaptador.

No use un cable eléctrico de extensión.

No seguir estas instrucciones puede ocasionar la muerte, incendio o choque eléctrico.

⚠️ PELIGRO



Peligro de Explosión

Riesgo de Incendio o explosión debido a la perforación de la tubería de refrigerante.

Siga las instrucciones de manejo con cuidado. Refrigerante inflamable utilizado.

Al desempacar su refrigerador

Colocar su refrigerador en su posición final, siga las siguientes instrucciones.

⚠️ ADVERTENCIA

Peligro de Peso Excesivo

Use dos o más personas para mover e instalar el refrigerador.

No seguir esta instrucción puede ocasionar una lesión en la espalda u otro tipo de lesiones.

A. Retire los aditamentos de empaque, incluso los interiores.

B. En algunos modelos dos niveladores están empacados en el refrigerador en una bolsa plástica dentro de la charola de legumbres, al desempacar se recomienda el siguiente procedimiento, ver Figura 1:

1. Saque los dos niveladores de la charola de legumbres.
2. Con la ayuda de una persona, incline el producto a un costado y retire la base de madera usando un desarmador 3/8" para retirar los tornillos.
3. Instale el nivelador en ese costado del refrigerador.
4. Repita el paso 2 para el otro costado del refrigerador.
5. Repita el paso 3 para el otro costado del refrigerador.



Figura 1

C. Coloque su refrigerador bajo las siguientes recomendaciones:

- Deje un espacio de 1 1/2" (3,81 cm) entre la parte superior del refrigerador y los gabinetes.
- Deje cuando menos un espacio de 1" (2,54 cm) entre el condensador del refrigerador en la parte posterior y la pared.
- Deje un espacio de 1/2" (1,25 cm) a cada lado del aparato para facilitar la instalación.
- Si el refrigerador va estar contra la pared lateral, deje un espacio adicional para permitir que la puerta abra correctamente.

D. Nivele su refrigerador usando las siguientes instrucciones: (figura 2)

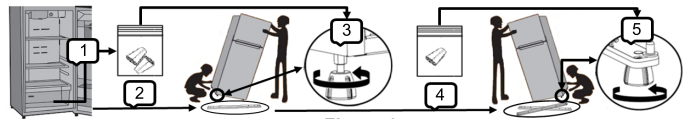
- Para mayor precisión verifique con un nivel de carpintero colocado en la parte superior del refrigerador o verifique si al abrir y cerrarlo no se mueve, entonces estará nivelado.
- Se recomienda que quede un poco inclinado hacia atrás, así la puerta tenderá a cerrarse sola.

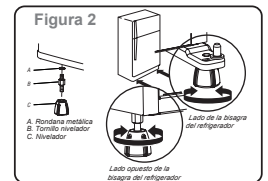

Antes de conectar su refrigerador

- Mantenga el refrigerador lejos de los efectos del clima.
- No introduzca alimentos en el refrigerador antes de que éste haya enfriado de la forma apropiada.
- Use el refrigerador solo en la forma como se especifica en este manual.
- Su refrigerador es solo para uso doméstico. El aparato está destinado para utilizarse en aplicaciones domésticas o similares, tales como áreas de cocina para personal que labora en tiendas, oficinas y otros ambientes de trabajo; granjas, hoteles, moteles y otros ambientes tipo residencial; en ambientes tipo alojamiento y desayuno; para la preparación de alimentos y aplicaciones no comerciales similares.

Instrucciones para la puesta a tierra

Método de puesta a tierra

Su refrigerador está equipado con un cordón eléctrico provisto de un enchufe de puesta a tierra de 3 terminales. Para disminuir a un mínimo la posibilidad de sufrir choque eléctrico, el cordón debe ser conectado en un tomacorriente mural del tipo con puesta a tierra para enchufes de 3 terminales, puesto a tierra de acuerdo con el Código Nacional de Electricidad y todos los códigos y reglamentos locales. Si no se dispone un tomacorriente de este tipo, es responsabilidad y obligación del cliente hacer instalar un tomacorriente mural para enchufes de 3 terminales debidamente puesto a tierra por un electricista calificado.

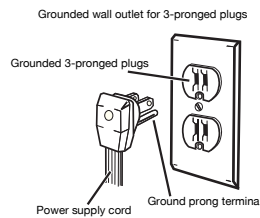

Despachador de Agua (algunos modelos)

Su nuevo refrigerador posee un innovador despachador de agua en la puerta, esto le favorece al tener agua fresca disponible y a reducir el número de veces que abre la puerta de su refrigerador, ayudándole a reducir el consumo de energía en el producto.



Tanque de almacenamiento de agua

El tanque de almacenamiento de agua es de llenado manual y se localiza en la parte interior de la puerta del compartimento del refrigerador. Tiene como capacidad máxima 4 litros de agua.

IMPORTANTE:

- Limpie el sistema antes de utilizarlo por primera vez. Para hacerlo, llene el tanque de almacenamiento con agua limpia y oprima la palanca del despachador con un vaso grande o una jarra hasta que saque al menos un litro de agua. Tire esa agua. Este proceso ayuda a limpiar el sistema y despejar el aire de la válvula dispensadora. Una vez limpio el sistema, espere a que se enfríe el agua antes de usar el despachador nuevamente. Al utilizar agua, llenar únicamente con agua potable. El despachador es para uso exclusivo de líquidos.
- Una vez limpio el sistema, espere a que se enfríe el agua antes de usar el despachador.
- Al utilizar agua, llenar únicamente con agua potable.
- El despachador es para uso exclusivo de líquidos.

NOTA: Bebidas como la leche, los jugos con pulpa y semillas pueden obstruir la válvula y causar el mal funcionamiento del dispensador.

- Whirlpool no se responsabiliza de los daños causados al despachador y su sistema debido a la utilización de otros líquidos con pulpa y/o semillas.

NOTAS

- Después de 6 horas la bebida carbonatada puede perder su efervescencia.
- Lavar el tanque antes de rellenar con otra bebida (ver limpieza del dispensador).

Llenado del tanque de almacenamiento de agua

Para llenar el tanque de almacenamiento de agua, gire la tapa pequeña de la cubierta y retirela. A continuación vierta el agua con una jarra.

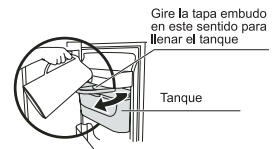

NOTA: La tapa pequeña no se retirará completamente de la cubierta del tanque de almacenamiento.

IMPORTANTE: Siempre llene el tanque de almacenamiento de agua cuando esté debidamente colocado sobre la puerta.

Cómo usar el despachador de agua:

1. Tome y oprima con un vaso resistente o una jarra, la parte central de la palanca del despachador.
2. Después de obtener el agua necesaria, deje de hacer presión sobre la palanca, pero no retire el vaso o la jarra hasta que haya dejado de correr el agua completamente.

IMPORTANTE: Siempre despache agua sujetando el vaso (o recipiente) con la mano. **No intente** dejar un vaso solo en la cavidad del despachador.

NOTA: Es posible que el agua tenga un sabor extraño si no utiliza el despachador periódicamente.

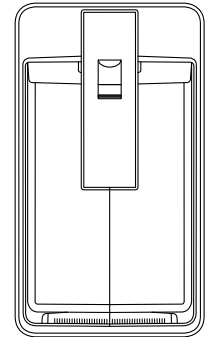

⚠ ADVERTENCIA



Peligro de Explosión

Use un limpiador no inflamable.

No seguir esta instrucción puede ocasionar la muerte, explosión o incendio.

Limpieza del despachador

Para limpiar el tanque de almacenamiento de agua:

1. Tome el tanque de almacenamiento de agua con ambas manos por los extremos e inclínelo ligeramente hacia arriba, posteriormente jale hacia arriba hasta que se libere completamente de la puerta del refrigerador (ver figura 1).
2. Coloque el tanque sobre una superficie plana y retire la cubierta del mismo jalandola hacia arriba (Ver figura 2).



Figura 1.



Figura 2.

- Libere la válvula girándola en el sentido contrario a las manecillas del reloj (ver figura 3) y límpiela con cuidado.
- Utilice una esponja o un paño suave humedecido con jabón neutro o detergente. Enjuague abundantemente y cerciórese de que no quedan residuos jabonosos. Finalmente seque con un paño suave, limpio y seco.

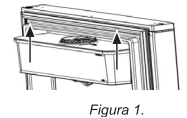

Figura 3

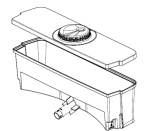
NOTA: No utilice fibras rugosas para limpiar el tanque de almacenamiento de agua, pues dañará su acabado.

IMPORTANTE: Antes de volver a colocar el tanque de almacenamiento en la puerta, asegúrese que:

- La válvula haya sido colocada correctamente, revise que el tope de la válvula está haciendo contacto con el tope localizado en el tanque de almacenamiento.
- Que el anillo de aislamiento esté puesto correctamente en el tanque como se muestra en la siguiente figura.

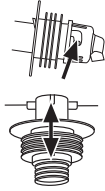

Para colocar nuevamente el tanque de almacenamiento en la puerta del refrigerador:

- Ensamble la válvula al tanque girándola en el sentido de las manecillas del reloj, inserte la correa del tapón de la cubierta del tanque y posicione la cubierta en su lugar.
- Finalmente coloque el tanque en la puerta tomándolo con ambas manos e inclinándolo ligeramente hacia arriba, engánchelo en las patitas laterales de la pared interna de la puerta y empujelo hacia abajo hasta que quede firmemente sujeto.

NOTA: Cerciórese de que el tanque de almacenamiento haya sido colocado correctamente sobre la puerta y que no existe ninguna posibilidad de que se caiga.

Cómo usar el refrigerador con control electrónico

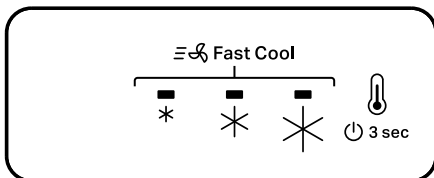

Control de Temperatura

El control de temperatura de su refrigerador es inteligente. Con él puede ajustar la temperatura del compartimento del producto según usted lo necesite.

Como ajustar la temperatura del compartimento del refrigerador:

El producto tiene de fábrica una temperatura recomendada, para ajustar ésta temperatura solo tendrá que presionar el botón, éste cambio disminuye la temperatura del producto, el cambio es unidireccional de Cold hacia Coldest (Izquierda a derecha), una vez que el control esté en la posición más fría (Coldest) al presionar nuevamente se irá a la menos fría (Cold).

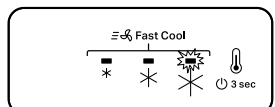
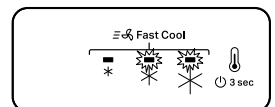
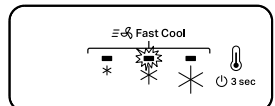
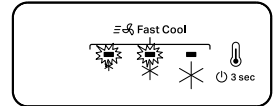
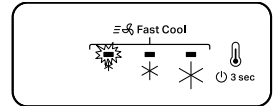
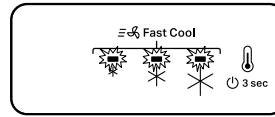

- Ésta es la temperatura más fría (Coldest) en el producto. Todos los indicadores se encontrarán iluminados.
- El ajuste de temperatura menos fría será re lejado con el primer indicador (Izquierda a derecha) iluminado.
- La mínima mediana temperatura aparecerá al presionar una vez el botón desde la temperatura menos fría. El primer y segundo indicador se encontrará iluminado.
- La temperatura recomendada será reflejada con el segundo indicador encendido.
- La mediana fría temperatura aparecerá al presionar una vez el botón desde la temperatura recomendada. El segundo y tercer indicador se encontrarán iluminados.
- La temperatura fría aparecerá al presionar una vez el botón desde la temperatura mediana. El tercer indicador se iluminará.

Para remover las parrillas completas de vidrio o alambre

Ajuste las parrillas del refrigerador de acuerdo a la forma en que se usa el refrigerador.

Para quitar las parrillas:

- Retire todos los artículos de las parrillas.
- Levante la parte posterior.
- Deslice la parrilla hacia afuera.

Para volver a colocar las parrillas:

- Ponga la parte trasera de la parrilla en los rieles situados en las paredes laterales.
- Guíe la parte delantera de la parrilla en los rieles.
- Deslícela hacia adentro hasta que tope.

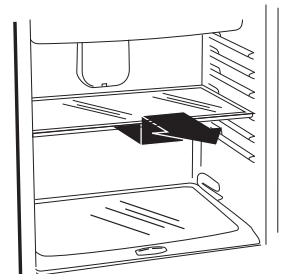

Control de humedad del cajón para legumbres (algunos modelos)

Para la mejor conservación de sus frutas y legumbres incluimos este control que regula la entrada de aire frío al cajón para legumbres.

Presione hacia la izquierda o derecha dependiendo el nivel de humedad que requiera dentro del Cajón.

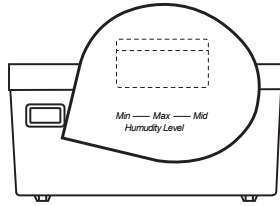

En el congelador encontrará una perilla que regula la distribución de flujo de aire entre la sección del congelador y la sección del refrigerador.

Existen tres posiciones para la perilla del congelador:

1. **“Max Congelador”:** El flujo de aire se concentrará más en la sección del congelador.
2. **“RECOMENDADO”:** El flujo de aire se distribuye entre el refrigerador y el congelador.
3. **“Max Refrigerador”:** El flujo de aire se concentrará más en la sección del refrigerador.

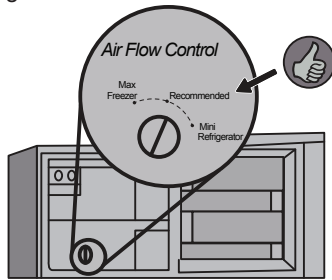

Cuidado de su refrigerador

Procedimiento para limpieza de puertas y gabinetes con mancha de óxido Importante: Mantén el refrigerador en un ambiente seco. Al haber acumulación de humedad, el metal se oxida y se produce herrumbre.

Método de limpieza manual

⚠️ ADVERTENCIA



Peligro de Explosión

Use un limpiador no inflamable.

No seguir esta instrucción puede ocasionar la muerte, explosión o incendio.

1. Humedezca una esponja en agua con detergente.



2. Use la superficie suave de la esponja para frotar sobre la mancha de óxido. El frote debe ser en el mismo sentido del pulido.



3. Use la superficie dura para frotar sobre la mancha de óxido. El frote debe ser en el mismo sentido del pulido.

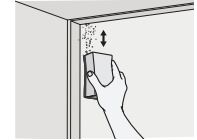

4. Enjuague la esponja con agua simple hasta eliminar el detergente.



5. Humedecer la fibra en agua pura.

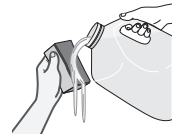

6. Secar bien la superficie de la unidad con la esponja.



7. Use una pieza de tela seca y frote sobre la superficie húmeda. Se recomienda utilizar un limpiador de acero inoxidable para un acabado brillante.

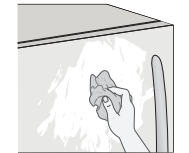

- A. Superficie dura
- B. Superficie suave

Herramientas necesarias:

- Pieza de tela seca
- Esponja de superficie suave/dura

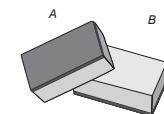

Sonidos que pueden escucharse

Su nuevo refrigerador puede emitir sonidos, la mayoría de ellos son normales, pero las superficies duras como el piso, las paredes de la cocina y el refrigerador pueden hacerlos más audibles.

Murmullo Suave, silbido suave

Pueden ser el ventilador y el aire en movimiento.

Golpecitos secos o cascabeleo

El termostato emite un golpecito seco bien definido cuando el refrigerador para; igualmente cuando empieza a funcionar de nuevo. El reloj del control de descongelador también emite el mismo tipo de sonido cuando el ciclo de descongelación comienza.

Sonidos de agua

Después de que el refrigerador pare, se puede oír por algunos minutos un goteo en la tubería. Puede oírse también agua que corre a la bandeja recolectora de agua y un sonido peculiar como agua cayendo sobre una superficie caliente en los ciclos de descongelación.

Antes de llamar al técnico

MUY IMPORTANTE

ES RESPONSABILIDAD DEL USUARIO VERIFICAR LA SIGUIENTE INFORMACIÓN ANTES DE LLAMAR AL TÉCNICO:

Si usted siguió correctamente las instrucciones del manual de instalación, uso y cuidado, y tiene preguntas sobre el funcionamiento del refrigerador, esta guía le ofrece soluciones a problemas que puede detectar y corregir en su hogar

SI EL REFRIGERADOR NO FUNCIONA

- Conecte directa y correctamente la clavija, NO USE EXTENSIONES.
- Revise EL CONTACTO ELÉCTRICO, PODRÍA ESTAR DAÑADO, conecte otro aparato y pruebe si funciona.
- Evite poner a funcionar varios aparatos a la vez; LA INSTALACIÓN ELÉCTRICA SE SOBRECARGA.
- Verifique que el CONTROL DE TEMPERATURA ESTÁ EN POSICIÓN DE ENCENDIDO.
- Asegúrese de que NO ESTÉ JUNTO A UNA FUENTE DE CALOR como horno, estufa o luz directa del sol.
- LAS PUERTAS DEBEN CERRAR HERMÉTICAMENTE, revise el empaque magnético de las puertas.
- NIVELE EL REFRIGERADOR, retire las bases de madera y ajuste los tornillos niveladores (FIGURA 1).
- NO SOBRECARGUE EL REFRIGERADOR, la circulación de aire frío será deficiente.
- Coloque la perilla de control de TEMPERATURA EN MED (frío medio) y espere por lo menos 24 horas antes de hacer un nuevo cambio de temperatura.

NOTA QUE EL REFRIGERADOR TRABAJA POR PERIODOS PROLONGADOS

- Verifique que el CONDENSADOR ESTÉ LIBRE DE POLVO Y PELUSA (FIGURA 1).

! PELIGRO



Peligro de Explosión

Riesgo de Incendio o explosión debido a la perforación de la tubería de refrigerante.

Siga las instrucciones de manejo con cuidado.
Refrigerante inflamable utilizado.

- EVITE ABRIR CONTINUAMENTE LA PUERTA o por periodos prolongados.
- NO INTRODUZCA ALIMENTOS CALIENTES y manténgalos tapados.

SI ESCUCHA SONIDOS EXTRAÑOS

- Revise que NO HAYA OBJETOS SOBRE O DETRÁS DEL REFRIGERADOR.
- EL COMPRESOR NO TRABAJA CORRECTAMENTE, puede ser que un bajo voltaje estuviera presente. Verifique la intensidad de la luz, si es baja esto nos indica que tiene un bajo voltaje, hable a su compañía de luz para que corrijan el suministro de energía (FIGURA 1).

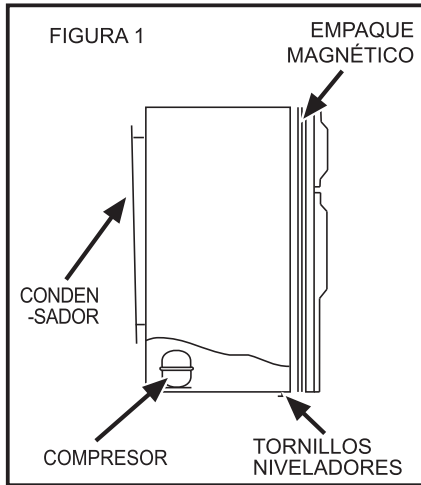

SERVICIO CERTIFICADO DE FÁBRICA

WHIRLPOOL SERVICE

TODO LO QUE
NECESITAS
CUANDO MÁS
LO NECESITAS

Recuerde leer las indicaciones de su Manual de Uso y Cuidado. Si usted requiere asesoría o servicio contáctenos.

Le recomendamos tener a la mano:

- Su factura, garantía sellada o comprobante de compra
- Modelo y número de serie, mismos que encontrará en el etiquetado del producto



Selecciona la opción Servicio y Soporte para consultar nuestros teléfonos, horarios de atención y para agendar asesorías o servicios.

Conexiones | Mantenimientos | Extensiones de Garantía | Accesorios | Reparaciones dentro y fuera de garantía

DESCUBRE LOS GRANDES
BENEFICIOS
DE REGISTRAR TU PRODUCTO

ESCANEA CON TU CELULAR
PARA OBTENER MÁS INFORMACIÓN

- Información de bienvenida
- Tips de uso de producto
- Tips de mantenimiento



O INGRESA A:
experienciawhirlpool.com
para realizar el registro

Whirlpool

Ingresar a: **YouTube Whirlpool Service**

Donde podrás encontrar videos:

- Para aprender a utilizar las funciones de tu producto
- De instalación paso a paso y sus requisitos
- De consejos de limpieza
- Donde resolveremos tus dudas frecuentes de tus productos
- Donde te explicaremos el comportamiento de tu producto





THIS GUIDE CONTAINS USEFUL INFORMATION.
PLEASE READ IT CAREFULLY.

This use and care guide applies to the following models:
WT1231A, WT1231D, WT1231K, WT1331A, WT1331D, WT1333A, WT1333D, WT1333K, WT1333W, WT1431A,
WT1431D, WT1433A, WT1433D, WT1433K.

Nominal Electrical Characteristics	
Rated Current	1.0 A
Frequency	60 Hz
Rated Voltage	115 V ~

Manufactured by Industrias Acros Whirlpool, S. de R.L. de C.V.
Antigua Carretera a Roma km 9 Col. El Milagro Apodaca, N.L.
México C.P. 66634
Tel. (81) 8329-2100

REFRIGERATOR SAFETY

Your safety and the safety of others are very important.

We have provided many important safety messages in this manual and on your appliance. Always read and obey all safety messages.



This is the safety alert symbol.

This symbol alerts you to potential hazards that can kill or hurt you and others.

All safety messages will follow the safety alert symbol and either the word "DANGER" or "WARNING."

These words mean:

⚠ DANGER

You can be killed or seriously injured if you don't immediately follow instructions.

⚠ WARNING

You can be killed or seriously injured if you don't follow instructions.

All safety messages will tell you what the potential hazard is, tell you how to reduce the chance of injury, and tell you what can happen if the instructions are not followed.

IMPORTANT SAFETY INSTRUCTIONS

WARNING: To reduce the risk of fire, electric shock or injury to persons when using your refrigerator, follow these basic precautions:

FOR YOUR SAFETY

- Read all the instructions before using your refrigerator.
- Observe the local and federal regulations when disposing of your refrigerator.
- Do not clean refrigerator parts with inflammable liquids; the vapor may cause fires or explosions.
- This appliance is not intended for use by people (including children) whose physical, sensory or mental capacities are different or impaired or who lack the necessary experience or knowledge/expertise to do so, unless such persons are supervised or are trained to operate the appliance by a person who accepts responsibility for their safety.
- Children should be supervised to ensure that they do not play with appliances.
- Do not use electric devices inside the refrigerator's food storage compartments other than those recommended by Whirlpool.
- Do not use mechanical devices or other means to accelerate the thawing process other than those recommended by Whirlpool.
- Keep the ventilation openings of the refrigerator's housing or of the structure into which it is to be embedded free of obstructions.
- Do not damage the refrigeration circuit.
- Keep flammable materials and vapors, such as gasoline, well away from the refrigerator.
- Do not store explosive substances, such as aerosol cans containing a flammable agent, inside this appliance.
- If the power cord gets damaged, it should be replaced by our service department or by a certified electrician to avoid danger.
- Disconnect the power supply before servicing your refrigerator. Make sure that you replace all parts and panels before operating it again.

KEEP THESE INSTRUCTIONS

⚠️ WARNING

Suffocation Hazard

Remove doors from your old refrigerator.
Failure to do so can result in death or brain damage.

⚠️ DANGER



Explosion Hazard

Risk of fire or explosion. Flammable refrigerant used.
Do not use mechanical devices to defrost refrigerator.
Do not puncture refrigerant tubing.

Installation Instructions

⚠️ WARNING



Electrical Shock Hazard

Plug into a grounded 3 prong outlet.
Do not remove ground prong.
Do not use an adapter.
Do not use an extension cord.
Failure to follow these instructions can result in death, fire, or electrical shock.

⚠️ DANGER



Explosion Hazard

Risk of fire or explosion due to puncture of refrigerant tubing.
Follow handling instructions carefully. Flammable refrigerant used.

After removing your refrigerator from its packaging

Place your refrigerator in its definitive position and follow the instructions below.

⚠️ WARNING

Excessive Weight Hazard

Use two or more people to move and install refrigerator.

Failure to do so can result in back or other injury.

A. Remove the attachments from the packaging, including the interior accessories.

B. In some models, the refrigerator's vegetable storage drawer contains a plastic bag with two levelers. When unpacking, proceed as follows, see Figure 1:

1. Remove the two levelers from the vegetable storage drawer.
2. With the help of another person, tilt the product to one side and remove the wooden base, using a 3/8" screwdriver to remove the screws.
3. Install the leveler on this side of the refrigerator.
4. Repeat step 2 for the other side of the refrigerator.
5. Repeat step 3 for the other side of the refrigerator.

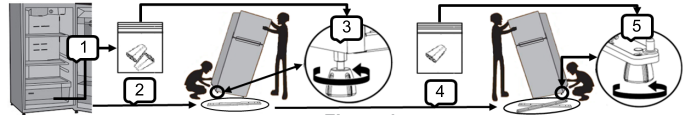

Figure 1

C. Place the refrigerator as recommended below:

- Leave a space of 1 1/2" (3.81 cm) between the top of the refrigerator and the cabinets.
- Leave a space of at least 1" (2.54 cm) between the condenser on the back of the refrigerator and the wall.
- Leave a space of 1.25 cm (1/2") in each side of the appliance to facilitate installation.
- If the refrigerator is going to be placed against a side wall, leave additional space to allow the door to open properly

D. Level your refrigerator using the following instructions: (figure 2)

- For greater accuracy, check with a carpenter's level placed on top of the refrigerator. If it does not move when the door is opened and closed, the refrigerator is leveled.
- We recommend that it lean backwards slightly so that the door will tend to swing closed.

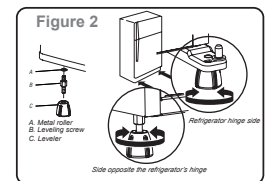

Before connecting your refrigerator

- Keep the refrigerator away from the effects of weather.
- Do not store food in the refrigerator before it has cooled appropriately.
- Use the refrigerator only as specified in this guide.
- Your refrigerator is for household use only. This appliance has been designed for use in the household setting and for similar applications, such as: kitchen areas for personnel in shops, offices and other work environments; farms and guests at hotels, motels and other residential settings; premises such as boarding houses or hotels that provide breakfast; meal services and similar applications other than the retail setting.

Grounding instructions

Grounding method

Your refrigerator is equipped with an electrical cord with a grounded 3-prong plug. To minimize the risk of electrical shock, the cord must be connected to a 3-prong wall outlet grounded in accordance with the National Electrical Code and all local codes and regulations. If no such outlet is available, it is the customer's responsibility and obligation to have a duly grounded 3-prong outlet installed by a qualified electrician.

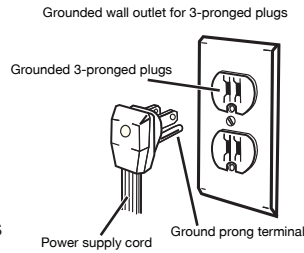

Water Dispenser (some models)

Your new refrigerator has an innovative water dispenser on the door to keep chilled water available and reduce the number of times you open the refrigerator door, which helps reduce the product's power consumption.



Water storage tank

The water storage tank is filled manually and is located on the inside of the refrigerator compartment door. It has a maximum capacity of 4 liters of water.

IMPORTANT:

- Clean the system before using it for the first time. To do so, fill the storage tank with clean water and press the water dispenser paddle with a large glass or jug until you have removed at least a liter of water. Discard that water. This process will help clean the system and flush air from the dispenser valve. Once the system is clean, wait until the water chills before using the dispenser again. If water is used, fill it only with drinking water. The dispenser should be used with liquids only.
- Once the system is clean, wait until the water chills before using the dispenser again.
- If water is used, fill only with drinking water.
- The dispenser should be used with liquids only.

NOTE: Drinks such as milk, juices with pulp and seeds may clog the valve and cause the dispenser to malfunction.

- Whirlpool is not responsible for damages to the dispenser and its dispensing system caused by the use of liquids with pulp and/or seeds.

NOTES

- After 6 hours, carbonated drinks can lose their fizz.
- Wash the tank before filling it with another beverage (see Cleaning the Dispenser).

Filling the water storage tank

To fill the water storage tank, rotate the small lid on the cover and remove it. Then add water using a jug.

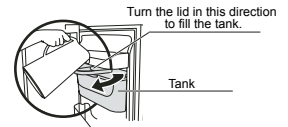

NOTE: The small lid cannot be completely removed from the cover of the storage tank.

IMPORTANT: Always fill the storage tank with water when it is properly attached to the door.

How to use the water dispenser:

1. Press a sturdy glass or jug against the center of the dispenser paddle.
2. Once the necessary water is obtained, stop pressing against the paddle, but do not remove the glass or jug until the water stops running completely.

IMPORTANT: Always hold the glass (or container) in your hand when dispensing water. **Do not try** to leave a glass unattended in the dispenser well.

NOTE: The water may taste strange if the dispenser is not used periodically.

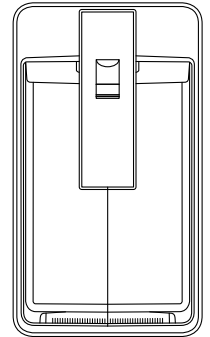

! WARNING



Explosion Hazard

Use nonflammable cleaner.

Failure to do so can result in death, explosion, or fire.

Cleaning the dispenser

Cleaning the water storage tank:

1. With both hands, grasp the water storage tank and tilt it slightly upwards, then pull upwards until the tank completely disengages from the refrigerator door (see figure 1).
2. Place the tank on a flat surface and remove the cover by pulling upwards (see figure 2).

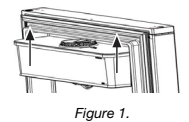

Figure 1.

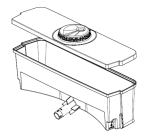

Figure 2.

- Release the valve by rotating it counter-clockwise (see figure 3) and clean it carefully.
- Use a damp sponge or soft cloth with a neutral soap or detergent. Rinse thoroughly and make sure no soap residue is left behind. Finally, dry with a clean, soft cloth.

NOTE: Do not use coarse fibers to clean the water storage tank, as this can damage the finish.

IMPORTANT: Before reattaching the storage tank to the door, make sure that:

- The valve has been properly attached. Make sure the valve stop is making contact with the stop located on the storage tank.
- And also make sure that the isolation ring is properly placed on the tank, as shown in the following figure.



Figure 3.

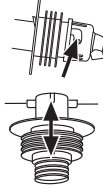

To reattach the storage tank to the refrigerator door:

- Attach the valve to the tank by rotating it clockwise, insert the tank cover lid strap and reposition the cover.
- Finally, use both hands to reattach the tank to the door, tilting it slightly upward. Secure it to the side brackets on the inside of the door and push down until it fits firmly in place.

NOTE: Make sure the storage tank has been correctly secured to the door, and that there is no chance it will fall.

How to use the refrigerator with electronic control

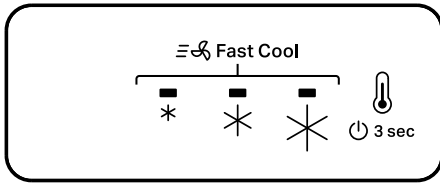





Temperature Control

Your refrigerator is equipped with a smart temperature control. You can use it to set the refrigerator compartment temperature as needed.

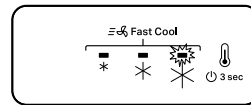
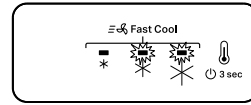
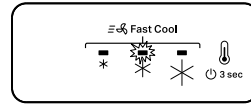
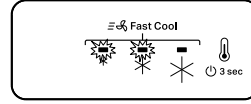
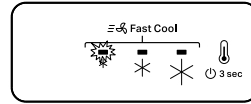
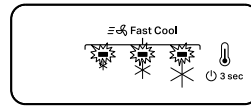
To set the refrigerator compartment temperature:

The product is set to the recommended temperature at the factory. To adjust that temperature, simply press the  button. This will decrease product temperature. The setting change is unidirectional, from Cold to Coldest (left to right). Once the control is in the Coldest position, it will move back to the least cold setting (Cold) if pressed again.



- This is the coldest temperature (Coldest) in the product. All the indicators will be on.
- The least cold temperature setting will be displayed with the first indicator (left to right) on.
- The median minimum temperature will be displayed when you press the  button once from the least cold temperature. The first and second indicators will be on.
- The recommended temperature will be displayed with the second indicator on.
- The median minimum temperature will be displayed when you press the  button once from the recommended temperature. The second and third indicators will be on.
- The cold temperature will be displayed when you press the  button once from the median temperature. The third indicator will come on.

Remove the entire glass or wire shelf

Position the refrigerator shelves according to what you want to store in the refrigerator.

To remove the shelves:

- Remove all the items from the shelves.
- Lift up the back part of the shelf.
- Slide the shelf out.

To replace the shelves:

- Place the back part of the shelf over the rails on the sides of the refrigerator cavity.
- Guide the front part of the shelf onto the rails.
- Slide the shelf fully in.

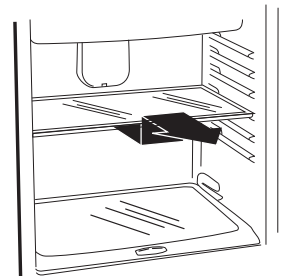

Humidity control on crisper drawer (some models)

The crisper humidity control has been included in your drawer to keep your fruits and vegetables fresh.

Press left towards the left or right depending on the desired humidity level inside the crisper drawer.

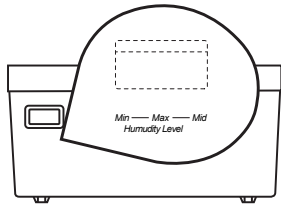

There is a knob inside the freezer to adjust the flow of air between the freezer section and the refrigerator section.

The freezer knob has three positions:

1. **“Max Freezer”**: The airflow will be concentrated more in the freezer section.
2. **“RECOMMENDED”**: Airflow is distributed between the freezer and the refrigerator.
3. **“Max Refrigerator”**: The airflow will be concentrated more in the refrigerator section.

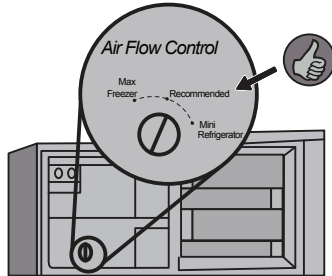

Taking care of your refrigerator

Procedure for cleaning doors and cabinets with important rust stains: The refrigerator should be installed in a dry place. The accumulation of moisture will cause the metal to oxidize and rust.

Manual cleaning method

⚠ WARNING



Explosion Hazard

Use nonflammable cleaner.

Failure to do so can result in death, explosion, or fire.

1. Wet a sponge in water with detergent.



2. Use the soft surface of the sponge to rub the rust stain. Always rub in the same direction as the polished finish.



3. Use the hard surface to rub the rust stain. Always rub in the same direction as the polished finish.

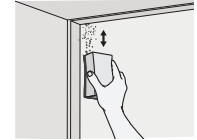

4. Rinse the sponge with water until all the detergent has been removed.



5. Wet the fiber cloth in pure water.

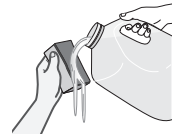

6. Dry the surface of the unit thoroughly with the sponge.

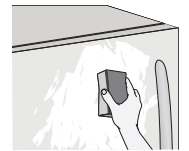

7. Use a piece of dry cloth to rub the damp surface. Use a stainless steel cleaner to get a sparkling finish.

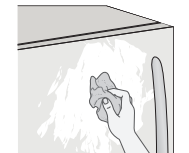

- A.** Hard surface
B. Soft surface

Tools required:

- Piece of dry cloth
- Soft/hard surface sponge

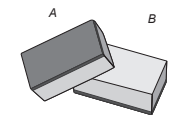

Sounds you may hear

Your new refrigerator may make sounds, and most of them are normal. However, hard surfaces such as the floor, the kitchen walls, and the refrigerator can make them louder.

Soft murmuring or whistling

This might be the fan and blowing air.

Clicking or rattling

The thermostat makes a well-defined clicking sound when the refrigerator stops, and also when it starts operating again. The freezer control clock makes the same sound when the defrost cycle begins.

Water sounds

After the refrigerator stops, you might hear a dripping noise in the pipe for a few minutes. You might also hear water running to the water collection tray, and a peculiar sizzling sound during the defrost cycles.

Before calling a technician

VERY IMPORTANT

IT IS THE USER'S RESPONSIBILITY TO VERIFY THE FOLLOWING INFORMATION BEFORE CALLING A TECHNICIAN.



If you followed the instructions in the installation, use and care guide correctly and have questions about the refrigerator's operation, this guide offers solutions to problems you can detect and correct at home.

IF THE REFRIGERATOR DOES NOT WORK

- Plug it in directly and properly, WITHOUT USING EXTENSION CORDS.
- Check the ELECTRICAL CONTACT, WHICH COULD BE DAMAGED. Plug in another appliance to test whether it works.
- Avoid operating several appliances at the same time, AS THE ELECTRICAL INSTALLATION MAY BECOME OVERLOADED.
- Make sure that the TEMPERATURE CONTROL IS IN THE ON POSITION.
- Make sure the refrigerator IS NOT CLOSE TO A HEAT SOURCE SUCH as an oven, stove or direct sunlight.
- THE DOORS SHOULD CLOSE HERMETICALLY. Check the magnetic lining on the doors.
- LEVEL THE REFRIGERATOR. Remove the wooden bases and adjust the leveling screws (FIGURE 1).
- DO NOT OVERLOAD THE REFRIGERATOR, as the cold air circulation might be insufficient.
- Set the TEMPERATURE CONTROL KNOB TO MED (medium cold) and wait for at least 24 hours before changing the temperature again.

IF YOU NOTICE THAT THE REFRIGERATOR WORKS FOR LONG PERIODS OF TIME

- Check that the CONDENSER IS FREE OF DUST AND LINT (FIGURE 1).
- AVOID OPENING THE DOOR CONTINUOUSLY or for long periods of time.

 DANGER

Explosion Hazard Risk of fire or explosion due to puncture of refrigerant tubing. Follow handling instructions carefully. Flammable refrigerant used.

- DO NOT PUT HOT FOOD INTO THE REFRIGERATOR and keep food covered.

IF YOU HEAR STRANGE SOUNDS

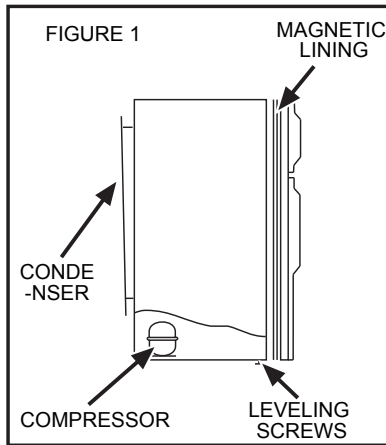
- Check WHETHER THERE ARE OBJECTS ON OR BEHIND THE REFRIGERATOR.
- IF THE COMPRESSOR IS NOT WORKING CORRECTLY, the voltage may be low. Check the intensity of the light. If it is low, that indicates low voltage. Ask your power company to correct the power supply (FIGURE 1).



MANUFACTURING CERTIFICATE SERVICE

WHIRLPOOL SERVICE

KitchenAid®

MAYTAG®

Whirlpool®

acros®

EVERYTHING YOU
NEED
WHEN YOU
NEED IT MOST

Remember to read the instructions in your use and care manual.
Contact us if you need advice or service.

Please have the following ready:

- Your invoice and stamped warranty or proof of purchase.
- Model and Serial Number, which you will find on the product labels.



whirlpool-latam.com

Select Service and Support to find our telephone numbers and service hours, or to book assistance or service.

Connections | Maintenance | Warranty extensions | Accessories | Repairs inside and outside the warranty

DISCOVER THE GREAT
BENEFITS
OF REGISTERING YOUR PRODUCT

SCAN WITH YOUR CELL PHONE
TO OBTAIN MORE INFORMATION

- Welcome information
- Product usage tips
- Maintenance tips



OR VISIT:
experienciawhirlpool.com
To register your product

Whirlpool

Visit: **YouTube Whirlpool Service**

Where you will find useful videos:

- To learn how to use the functions of your appliance
- With step-by-step installation instructions and requirements
- With cleaning tips
- With answers to FAQ about your appliances
- Where we'll explain the behavior of your appliance



