



REFRIGERADORES DUPLEX

MANUAL DE USO Y CUIDADO

Este manual contiene información útil, léalo detenidamente.
Para preguntas acerca de características eléctricas, de operación y desempeño, accesorios y servicio, llamar al: 01-81-8329-2100 o visite nuestra página de internet: www.whirlpool.mx

Índice 2

ÍNDICE

AYUDA O SERVICIO TÉCNICO	2	CARACTERÍSTICAS DEL REFRIGERADOR	17
REFRIGERADORES WHIRLPOOL®	3	Estantes del refrigerador	17
FABRICADO POR	3	Cajón para carnes frías	17
COMERCIALIZADO POR	3	Cajón convertible para verduras/carne, cajón para verduras y tapas	17
SEGURIDAD DEL REFRIGERADOR	4	Control de humedad del cajón para verduras.....	18
Cómo deshacerse adecuadamente de su refrigerador viejo	5	CARACTERÍSTICAS DEL CONGELADOR	18
INSTRUCCIONES DE INSTALACIÓN	5	Estante del congelador	18
Desempaque el refrigerador.....	5	Recipiente del congelador	18
Retiro, nivelación, y alineación de las puertas	6	CARACTERÍSTICAS DE LA PUERTA	19
Cómo instalar y retirar las manijas	8	Recipientes de la puerta	19
Requisitos de ubicación.....	9	Rieles o recipientes de la puerta.....	19
Requisitos eléctricos.....	9	CUIDADO DEL REFRIGERADOR	19
Requisitos del suministro de agua.....	10	Limpieza.....	19
Conexión del suministro de agua.....	10	Luces.....	20
Prepare el sistema de agua.....	12	Cortes de corriente	20
USO DEL REFRIGERADOR	13	Cuidado durante las vacaciones y mudanzas	20
Cómo asegurar la debida circulación del aire.....	13	SOLUCIÓN DE PROBLEMAS	21
Uso de los controles	13	ACCESORIOS	25
Despachadores de agua y de hielo.....	13	PÓLIZA DE GARANTÍA	26
Sistema de filtración de agua.....	15	SERVICIO CERTIFICADO DE FÁBRICA	CONTRAPORTADA
Fábrica de hielo y depósito.....	16		

AYUDA O SERVICIO TÉCNICO

Antes de solicitar asistencia o servicio, sírvase consultar la sección "Solución de problemas". Quizás le ahorre el costo de una visita de servicio técnico. Si aún así necesita ayuda, siga las instrucciones detalladas a continuación.

Póngase en contacto con la tienda donde adquirió la unidad o con nuestro centro nacional de atención al consumidor.

Cuando solicite servicio técnico, sírvase proporcionar una descripción detallada del problema, los números completos del modelo y de serie y la fecha de compra del electrodoméstico. Esta información nos ayudará a atender su solicitud con prontitud y eficiencia.

Si necesita piezas de repuesto

Si tiene que pedir piezas de repuesto, le recomendamos que emplee únicamente piezas especificadas de fábrica. Las piezas especificadas de fábrica encajarán y funcionarán correctamente ya que se fabrican con la misma precisión empleada en la fabricación de cada nuevo electrodoméstico WHIRLPOOL®.

Para saber dónde encontrar piezas especificadas de fábrica en su localidad, llame a nuestro número telefónico del Centro de Asistencia al Consumidor o al centro de servicio más cercano a su domicilio.

Llame al número gratuito del Centro de Asistencia al Consumidor de Whirlpool: **01-81-8329-2100**

Para obtener asistencia adicional

Si necesita asistencia adicional, puede ponerse en contacto con la compañía de servicio técnico designada por WHIRLPOOL en su localidad.

REFRIGERADORES WHIRLPOOL®

FABRICADO POR

Whirlpool Internacional S. de R.L. de C.V.
Boulevard Omega 2150, entre Boulevard kappa y Boulevard Epsilon
Col. Parque Industrial Santa María
Ramos Arizpe, Coahuila, México, C.P. 25903
Tel: (01-844) 866 4100

COMERCIALIZADO POR

Whirlpool México S. de R.L. de C.V.
Antigua Carretera a Roma km 9
Col. El Milagro
Apodaca, Nuevo León, México, C.P. 66634
Tel : 01-81-8329-2100

REQUERIMIENTOS	REFRIGERADORES	REFRIGERADORES CON FÁBRICA DE HIELO
DE ENERGÍA ELÉCTRICA		
Voltaje de fusible de 127 V~ 15 A	●	●
Contacto de 3 polos	●	●
Circuito individual para el aparato	●	●
Regulador de voltaje	●	●
DE AGUA		
Toma de agua fría		●
PARA FILTRO DE AGUA		
Unión "T" de 1/2" a 1/4" (12,7 mm a 6,35 mm)		●
Tubo de cobre de 1/4" (6,35 mm) en espiral (según distancia)		●
3 tuercas campana de 1/4" (6,35 mm)		●
CARACTERÍSTICAS ELÉCTRICAS NOMINALES		
Corriente nominal: 1.0 A Frecuencia nominal: 60 Hz Tensión nominal: 127 V~ ESTE MANUAL DE USO Y CUIDADO SE APLICA PARA LOS SIGUIENTES MODELOS:		
WHIRLPOOL: WD5620S, WD2620S		

SEGURIDAD DEL REFRIGERADOR

Su seguridad y la seguridad de los demás es muy importante.

Hemos incluido muchos mensajes importantes de seguridad en este manual y en su electrodoméstico. Lea y obedezca siempre todos los mensajes de seguridad.



Este es el símbolo de alerta de seguridad.

Este símbolo le llama la atención sobre peligros potenciales que pueden ocasionar la muerte o una lesión a usted y a los demás.

Todos los mensajes de seguridad irán a continuación del símbolo de advertencia de seguridad y de la palabra "PELIGRO" o "ADVERTENCIA". Estas palabras significan:

! PELIGRO

Si no sigue las instrucciones de inmediato, usted puede morir o sufrir una lesión grave.

! ADVERTENCIA

Si no sigue las instrucciones, usted puede morir o sufrir una lesión grave.

Todos los mensajes de seguridad le dirán el peligro potencial, le dirán cómo reducir las posibilidades de sufrir una lesión y lo que puede suceder si no se siguen las instrucciones.

INSTRUCCIONES IMPORTANTES DE SEGURIDAD

ADVERTENCIA: Para reducir el riesgo de incendio, choque eléctrico, o lesiones personales al usar su refrigerador siga estas precauciones básicas:

- Conecte a un contacto de pared de conexión a tierra de 3 terminales.
- No use un adaptador.
- No quite la terminal de conexión a tierra.
- No use un cable eléctrico de extensión.
- Desconecte el suministro de energía antes de darle servicio.
- Vuelva a colocar todos los componentes y paneles antes de hacerlo funcionar.
- Remueva las puertas de su refrigerador viejo.
- Conecte solamente al suministro de agua potable.
- Use un limpiador no inflamable.
- Mantenga los materiales y vapores inflamables, tales como gasolina, alejados del refrigerador.
- Use dos o más personas para mover e instalar el refrigerador.
- Desconecte el suministro de energía antes de instalar la fábrica de hielo (en aquellos modelos que incluyen el juego de instalación de la fábrica de hielo).
- Use un vaso resistente para recibir hielo del despachador (en algunos modelos).
- No golpee las puertas de vidrio del refrigerador (en algunos modelos).
- Este aparato no ha sido diseñado para ser usado por personas (incluidos niños) con capacidad física, sensorial o mental reducida, o con falta de experiencia y conocimiento, a menos que lo hagan bajo supervisión o siguiendo las instrucciones relativas al uso del aparato, a cargo de una persona responsable por su seguridad.
- Los niños deberán estar bajo supervisión para asegurarse de que no jueguen con el electrodoméstico.
- Si el cordón de alimentación es dañado, éste debe ser reemplazado por el fabricante o su agente de servicio o por personal calificado.
- No almacene sustancias explosivas tales como latas de aerosol con un agente inflamable dentro de este aparato.
- Este aparato está destinado para utilizarse en aplicaciones domésticas y similares, tales como:
 - Áreas de cocina para personal que labora en tiendas, oficinas y otros ambientes de trabajo;
 - Granjas, hoteles, moteles y otros ambientes tipo residencial;
 - En ambientes tipo alojamiento y desayuno;
 - Para la preparación de alimentos y aplicaciones no comerciales similares.

CONSERVAR ESTAS INSTRUCCIONES

CÓMO DESHACERSE ADECUADAMENTE DE SU REFRIGERADOR VIEJO

⚠️ ADVERTENCIA

Peligro de Asfixia

Remueva las puertas de su refrigerador viejo.
No seguir esta instrucción puede ocasionar la muerte o daño al cerebro.

IMPORTANTE: El atrapamiento y asfixia de niños no es un problema del pasado. Los refrigeradores tirados y abandonados son un peligro, aún si van a quedar ahí “por unos pocos días.” Si está por deshacerse de su refrigerador viejo, siga las instrucciones que se dan a continuación para prevenir accidentes.

Antes de tirar su viejo refrigerador o congelador:

- Saque las puertas.
- Deje los estantes en su lugar para que los niños no puedan meterse con facilidad.

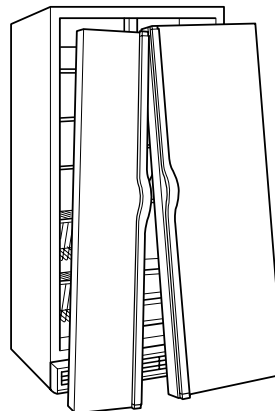

Información importante para saber acerca del desecho de refrigerantes:

Deshágase del refrigerador siguiendo los reglamentos federales y locales. Los refrigerantes deberán ser evacuados por un técnico certificado en refrigeración por EPA (Agencia de protección del medioambiente) según los procedimientos establecidos.

INSTRUCCIONES DE INSTALACIÓN

DESEMPAQUE EL REFRIGERADOR

⚠️ ADVERTENCIA

Peligro de Peso Excesivo

Use dos o más personas para mover e instalar los paneles.
No seguir esta instrucción puede ocasionar una lesión en la espalda u otro tipo de lesiones.

Cómo mover su refrigerador:

Su refrigerador es pesado. Cuando mueva el refrigerador para limpiarlo o para darle servicio, cerciórese de cubrir el piso con cartón o madera para evitar daños en el mismo. Al mover el refrigerador, siempre tire directamente hacia afuera. No menee el refrigerador de lado a lado ni lo haga “caminar” cuando lo trate de mover ya que podría dañar el piso.

Quite los materiales de empaque

- Quite los restos de cinta y goma de las superficies antes de encender el refrigerador. Frote un poco de detergente líquido para vajillas sobre el adhesivo con los dedos. Limpie con agua tibia y seque.
- No use instrumentos filosos, alcohol para fricciones, líquidos inflamables o limpiadores abrasivos para eliminar restos de cinta o goma. Estos productos pueden dañar la superficie de su refrigerador. Para más información, vea “Seguridad del refrigerador”.

Limpie su refrigerador antes de usarlo

- Una vez que usted haya quitado todos los materiales de empaque, limpie el interior de su refrigerador antes de usarlo. Vea las instrucciones de limpieza en “Cuidado del refrigerador”.

Información importante para saber acerca de los estantes y tapas de vidrio:

No limpie los estantes y tapas de vidrio con agua caliente mientras están fríos. Los estantes y tapas pueden romperse si se exponen a cambios bruscos de temperatura o impacto, como sería un golpe brusco. El vidrio templado se ha diseñado para hacerse añicos. Esto es normal. Los estantes y tapas de vidrio son muy pesados. Use ambas manos al sacarlos para evitar que se caigan.

RETIRO, NIVELACIÓN, Y ALINEACIÓN DE LAS PUERTAS

Reúna las herramientas y piezas necesarias y lea todas las instrucciones antes de comenzar la instalación. Guarde estas instrucciones para futuras consultas.

NOTA: Antes de introducir el producto en su hogar, mida el espacio de la entrada de la casa para ver si es necesario retirar las puertas del refrigerador y el congelador. Si es necesario retirar las puertas, vea las instrucciones a continuación.

IMPORTANTE: Antes de comenzar, desenchufe el refrigerador o desconecte la electricidad. Retire los alimentos, el depósito de hielo (en algunos modelos) y cualquier recipiente ajustable o de uso general de las puertas.

HERRAMIENTAS NECESARIAS: Nivel de burbuja; destornillador de punta plana, llave de 5/16" y de 11/16", llaves de cubo de cabeza hexagonal de 1/4", 3/8" y 5/16" destornillador TORX® T30†.

⚠ ADVERTENCIA



Peligro de Choque Eléctrico

Desconecte el suministro de energía antes de sacar las puertas.

No seguir esta instrucción puede ocasionar la muerte o choque eléctrico.

6 Bisagra superior izquierda

A

No retire los tornillos A.

7 Cómo quitar la puerta

8 Bisagra superior derecha

A

No retire los tornillos A.

9 Bisagra inferior izquierda y derecha

B

No retire los tornillos B.

10 Tornillos niveladores

11 Contratuerca

Llave de 11/16"

Apretar

Aflojar

12 Tornillo de alineación

Levantar

Bajar

Llave de 5/16"

5 Cableado

A B C

A. Enchufes de cableado
B. Broche de cableado
C. Arandelas

4 Tubería del despachador de agua

A

A. Cara del accesorio

3 Rejilla de la base

A. Tire hacia la derecha para extraer.
B. Retuerza y pase por debajo de la puerta.

2 Puerta del filtro de agua y rejilla de la base

Tire hacia usted.

†TORX y T30 son marcas comerciales registradas de Acument Intellectual Properties, LLC.

Cómo retirar las puertas

Si el refrigerador no pasa a través de la entrada a la casa o si está desechando su refrigerador antiguo, siga los pasos a continuación para retirar las puertas.

ADVERTENCIA



Peligro de Choque Eléctrico

Desconecte el suministro de energía antes de sacar las puertas.

No seguir esta instrucción puede ocasionar la muerte o choque eléctrico.

1. Desenchufe el refrigerador o desconecte la electricidad.
2. Abra por completo las dos puertas. Vea la ilustración 1.
3. Si su modelo tiene despacho de agua, tire de la puerta del filtro de agua hacia usted para abrirla. Vea la ilustración 2. No es necesario retirar el filtro de agua.
4. Tire de la rejilla de base hacia usted desde los costados y, después, desde el centro hasta desengancharla. Vea la ilustración 2.
5. Para retirar la rejilla de base, retuerza y tire del lado derecho hasta que ese lado pase por debajo de la puerta del refrigerador. Vea la ilustración 3. Después, tire del lado izquierdo de la rejilla de base para retirarla por completo.
6. Si su modelo tiene despacho de agua en la puerta, desconecte la tubería del despachador de agua que hay debajo de la puerta del congelador.
 - Presione el anillo exterior azul contra la cara del accesorio y tire de la tubería del despachador para liberarla. Vea la ilustración 4.

NOTA: Mantenga el conector de la tubería de agua instalado en el tubo que corre debajo del congelador. La puerta no se puede retirar si el conector está adherido al tubo que corre a través de la bisagra de la puerta.
7. Si su modelo tiene despacho de agua en la puerta, desconecte el cableado que hay debajo de la puerta del congelador. Vea la ilustración 5.
 - Retire el broche del cableado y el alambre del soporte con una llave de cubo de cabeza hexagonal de 1/4".
 - Desconecte los enchufes del cableado del alambre del soporte.
8. Cierre la puerta del congelador y use un destornillador TORX® T30® para retirar la bisagra superior por completo. Vea la ilustración 6.

IMPORTANTE: No retire ninguno de los dos tornillos A. Sostenga la puerta mientras se retira la bisagra.
9. Levante la puerta del congelador en sentido recto para retirarla de la bisagra inferior. Vea la ilustración 7. La tubería y el cableado del despachador de agua permanecerán instalados en la puerta del congelador.

NOTA: Tal vez se necesiten dos personas para esto: una para levantar la puerta y otra para introducir la tubería de agua y el cableado en el pasador de la bisagra inferior.

IMPORTANTE: Apoye la puerta de costado sobre una superficie blanda y limpia, como una toalla, frazada o pieza de cartón. Esto ayudará a evitar rayar o dañar la puerta, la tubería de agua y el cableado.

10. Cierre la puerta del refrigerador y use un destornillador TORX® T30® para retirar la bisagra superior por completo. Vea la ilustración 8.

IMPORTANTE: No retire ninguno de los dos tornillos A. Sostenga la puerta mientras se retira la bisagra.

11. Levante la puerta del refrigerador en sentido recto para retirarla de la bisagra inferior. Vea la ilustración 7.

IMPORTANTE: Apoye la puerta de costado sobre una superficie blanda y limpia, como una toalla, frazada o pieza de cartón. Esto ayudará a evitar rayar o dañar la puerta.
12. Si el refrigerador sin las puertas no pasa a través de la entradas, puede retirar las dos bisagras inferiores. Use un sacatuercas de 5/16" para retirarlas. Vea la ilustración 9.

IMPORTANTE: No retire ninguno de los dos tornillos B.

Cómo volver a colocar o a instalar la puerta y las bisagras

Si se han retirado las puertas y las bisagras inferiores, siga las instrucciones a continuación para reinstalarlas:

1. Reinstale ambas bisagras con un sacatuercas de 5/16" para apretar los tornillos. Vea la ilustración 9.
2. Si su modelo tiene despacho de agua en la puerta:
 - Levante la puerta del congelador lo suficiente como para introducir la tubería y el cableado del despachador de agua a través del pasador de la bisagra inferior.

NOTA: Tal vez se necesiten dos personas para esto: una para levantar la puerta y otra para introducir la tubería de agua y el cableado en el pasador de la bisagra inferior. Vea la ilustración 7.
 - Inserte la puerta del congelador en el pasador de la bisagra inferior.

IMPORTANTE: Sostenga la puerta mientras se instala la bisagra.
3. Cierre la puerta del congelador para alinear y reinstalar la bisagra superior. Use un destornillador TORX® T30® para apretar los tornillos. Vea la ilustración 8.

IMPORTANTE: Mientras se reinstala la bisagra superior, use un apoyo adicional para la puerta. No se confíe en que los imanes de las puertas vayan a sostener la puerta contra el gabinete.
4. Si su modelo tiene despacho de agua en la puerta, conecte la tubería del despachador de agua. Para la conexión, empuje la tubería dentro de la tubería del despachador hasta que la marca de color negro toque la cara del accesorio. Vea la ilustración 4.
5. Conecte el cableado. Vea la ilustración 5.
 - Reinstale el broche del cableado y el alambre del soporte con una llave de cubo de cabeza hexagonal de 1/4".
 - Conecte los enchufes del cableado del alambre del soporte.
6. Levante la puerta del refrigerador lo suficiente como para insertar la puerta en el pasador de la bisagra inferior. Vea la ilustración 7.

IMPORTANTE: Sostenga la puerta mientras se instala la bisagra.
7. Cierre la puerta del refrigerador para alinear y reinstalar la bisagra superior. Use un destornillador TORX® T30® para apretar los tornillos. Vea la ilustración 6.

IMPORTANTE: Mientras se reinstala la bisagra superior, use un apoyo adicional para la puerta. No se confíe en que los imanes de las puertas vayan a sostener la puerta contra el gabinete.

Nivelación y cierre de las puertas

El refrigerador tiene dos ruedas frontales regulables. Vea la ilustración 1.

Se usan para nivelar el refrigerador en condiciones de suelo desparejo o para permitir que las puertas cierren con mayor facilidad. Siga las instrucciones a continuación:

1. Coloque el refrigerador en su ubicación final en la cocina y abra las dos puertas.
2. Abra por completo las dos puertas. Vea la ilustración 1.
3. Si su modelo tiene despacho de agua, tire de la puerta del filtro de agua hacia usted para abrirla. Vea la ilustración 2. No es necesario retirar el filtro de agua.
4. Tire de la rejilla de base hacia usted desde los costados y, después, desde el centro hasta desengancharla. Vea la ilustración 2.
5. Para retirar la rejilla de base, retuerza y tire del lado derecho hasta que ese lado pase por debajo de la puerta del refrigerador. Vea la ilustración 3. Después, tire del lado izquierdo de la rejilla de base para retirarla por completo.
6. Use un sacatuercas de 3/8" para girar los tornillos niveladores que hay a ambos lados del refrigerador. Vea la ilustración 10. Según las condiciones de suelo desparejo, deberá girar uno o ambos tornillos hacia la derecha o la izquierda varias veces para hacer subir o bajar el refrigerador. De ser necesario, use un nivel de burbuja hasta que el refrigerador esté nivelado.
7. Cierre ambas puertas y verifique que se cierren con la facilidad que usted desee. De lo contrario, gire los dos tornillos hacia la derecha para hacer subir el refrigerador e inclinarlo más hacia atrás hasta que las puertas se cierren con la facilidad que usted desee.
8. Verifique y asegúrese de que la hoja del técnico esté en la cavidad de la rejilla de base antes de ensamblar la rejilla de base dentro del gabinete.
9. Reinstale la rejilla de base dentro del gabinete, primero el lado izquierdo de la rejilla y, después, el derecho. Vea la ilustración 3. La tubería y el cableado del despachador de agua pueden insertarse en la cavidad de la rejilla de base debajo de la bisagra inferior izquierda.
10. Empuje la rejilla de base dentro de los broches del gabinete para que quede instalada. Vea la ilustración 2.

Alineación de las puertas

Las puertas del refrigerador están diseñadas para quedar un poco desalineadas en sentido vertical cuando el refrigerador está vacío. Siga los pasos a continuación para alinear las puertas del refrigerador.

1. Use una llave abierta de 11/16" para aflojar la contratuerca que hay debajo de la puerta del refrigerador. Vea la ilustración 11. Acomode la llave de modo que encaje en el espacio.
2. Use una llave abierta de 5/16" para girar el tornillo de alineación. Vea la ilustración 12. Según cuán desalineada esté la puerta del refrigerador con respecto a la puerta del congelador, deberá girar el tornillo hacia la derecha para levantar o hacia la izquierda para bajar la puerta del refrigerador hasta que ambas puertas se hayan alineado verticalmente.
3. Apriete la contratuerca de 11/16" con la llave de 11/16".
4. Vuelva a instalar la rejilla de base si se desenganchó.

CÓMO INSTALAR Y RETIRAR LAS MANIJAS

PIEZAS INCLUIDAS: Manijas de la puerta (2), llave hexagonal de 1/8", tornillo(s) opresor(es) adicional(es)

Para instalar las manijas:

NOTA: Los tornillos opresores de montaje de la manija vienen instalados previamente.

1. Quite las manijas que están en un paquete en el interior del refrigerador.
NOTA: Para evitar rayar el acabado, coloque las manijas sobre una toalla u otra superficie suave.
2. Abra la puerta del congelador. En la puerta del refrigerador, coloque la manija sobre los tornillos de tope, con los tornillos opresores mirando hacia el congelador.

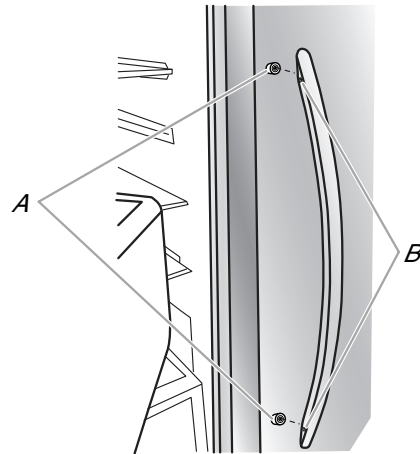

A. Tornillos de tope
B. Tornillos opresores dentro de la manija

3. Empuje con firmeza la manija hacia la puerta hasta que la base de la manija esté a nivel con la puerta.
4. Mientras sostiene la manija, inserte el extremo corto de la llave hexagonal dentro del orificio superior y gire ligeramente la llave hexagonal hasta que quede enganchada en el tornillo opresor.

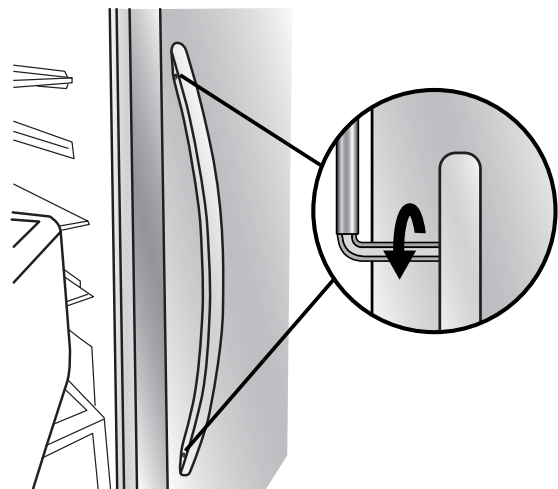

5. Con un movimiento hacia la derecha, apriete el tornillo opresor hasta que comience a hacer contacto con el tornillo de tope.
6. Repita los pasos 4 y 5 para sujetar el tornillo opresor inferior.
7. Una vez que ambos tornillos opresores hayan sido apretados parcialmente como se indicó en los pasos anteriores, apriete por completo los tornillos opresores superiores e inferiores.
IMPORTANTE: Cuando los tornillos se sientan ajustados, apriételos un cuarto de giro adicional. La manija no está bien instalada si no la aprieta más de esta manera.

8. Abra la puerta del refrigerador y cierre la puerta del congelador. Repita los pasos 2 a 7 para instalar la otra manija en la puerta del congelador, con los tornillos opresores mirando hacia el refrigerador.
9. Guarde la llave hexagonal y todas las instrucciones.

Para quitar las manijas:

1. Mientras sostiene la manija, inserte el extremo corto de la llave hexagonal dentro del orificio inferior del tornillo opresor y gire ligeramente la llave hexagonal hasta que quede enganchada en el tornillo opresor.
2. Usando un movimiento contrario al del reloj, afloje el tornillo opresor un cuarto de vuelta por vez.
3. Repita los pasos 1 y 2 para el tornillo opresor superior. Jale la manija con suavidad para quitarla de la puerta.
4. Si es necesario, use un destornillador Phillips para quitar los tornillos de tope de la puerta.

REQUISITOS DE UBICACIÓN

⚠ ADVERTENCIA



Peligro de Explosión

Mantenga los materiales y vapores inflamables, tales como gasolina, alejados del refrigerador.

No seguir esta instrucción puede ocasionar la muerte, explosión, o incendio.

IMPORTANTE: Este refrigerador ha sido diseñado para usarse solamente en el interior del hogar.

Para asegurar la adecuada ventilación para su refrigerador, deje un espacio de 1/2" (12,7 mm) a cada lado y por encima. Deje un espacio de 2" (50,8 mm) detrás del refrigerador. Si su refrigerador tiene fábrica de hielo, asegúrese que haya espacio adicional atrás para las conexiones de la línea de agua. Si instala el refrigerador próximo a una pared fija, deje un espacio mínimo de 2" (50,8 mm) a cada lado (dependiendo del modelo) para permitir que las puertas se abran bien.

NOTA:

- Este refrigerador ha sido diseñado para usarse en un lugar en donde los rangos de temperatura varíen entre un mínimo de 55°F (13°C) y un máximo de 110°F (43°C). Para un óptimo rendimiento, el rango preferido de temperatura de la habitación (que reduce el uso de electricidad y provee un enfriamiento superior) es entre 60°F (15°C) y 90°F (32°C). No se recomienda instalar el refrigerador cerca de una fuente de calor, como un horno o un radiador.

- El ancho mínimo normal necesario para el área de corte del gabinete para la instalación del producto es de 36" (91,44 cm). Sin embargo, si el producto se coloca contra una pared extendida y se desea tener espacio para quitar los cajones para verduras, se necesitará un ancho adicional en el gabinete de 18" (45,72 cm), de manera que se recomienda que el ancho total de abertura del gabinete sea de 54" (137,16 cm).

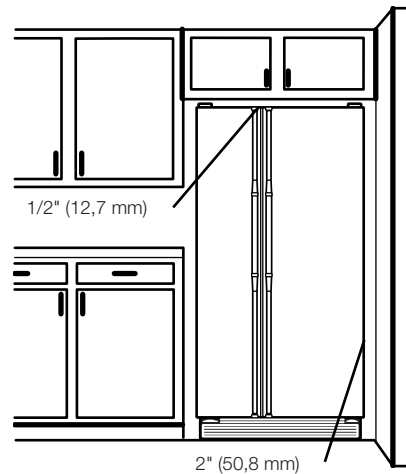

REQUISITOS ELÉCTRICOS

⚠ ADVERTENCIA



Peligro de Choque Eléctrico

Conecte a un contacto de pared de conexión a tierra de 3 terminales.

No quite la terminal de conexión a tierra.

No use un adaptador.

No use un cable eléctrico de extensión.

No seguir estas instrucciones puede ocasionar la muerte, incendio o choque eléctrico.

Antes de mover el refrigerador a su ubicación final, es importante asegurarse de que tiene la conexión eléctrica adecuada.

Método de conexión a tierra recomendado

Se requiere una fuente de energía eléctrica de 127 Voltios, 60 Hz, CA solamente y con fusibles de 15 o 20 amperios, conectada a tierra. Se recomienda que use un circuito separado sólo para su refrigerador. Use un tomacorriente que no se pueda apagar con un interruptor. No use un cable eléctrico de extensión.

NOTA: Antes de hacer cualquier tipo de instalación o limpieza o de retirar un foco de luz, desconecte el refrigerador de la fuente de suministro de electricidad. Cuando haya terminado, reconecte el refrigerador a la fuente de suministro de electricidad y vuelva a ajustar el control (del termostato, refrigerador o congelador, según el modelo) en la posición deseada. Consulte "Uso de los controles" en las Instrucciones para el usuario, el Manual del usuario o el Manual de uso y cuidado.

REQUISITOS DEL SUMINISTRO DE AGUA

Reúna las herramientas y piezas necesarias antes de comenzar la instalación. Lea y siga las instrucciones provistas con cualquiera de las herramientas listadas aquí.

HERRAMIENTAS NECESARIAS:

- Destornillador de hoja plana
- Llave para tuercas de 1/4"
- Llaves de boca de 7/16" y 1/2" o dos llaves ajustables
- Broca de 1/4"
- Taladro inalámbrico

NOTA: El distribuidor de su refrigerador tiene un juego disponible con una válvula de cierre tipo montura de 1/4" (6,35 mm), una unión y tubería de cobre. Antes de comprar, asegúrese que la válvula tipo montura cumpla con los códigos de plomería de su localidad. No use una válvula perforadora o una válvula de montura de 3/16" (4,76 mm) que reduce el flujo de agua y se obstruye con más facilidad.

IMPORTANTE:

- Todas las instalaciones deben hacerse de acuerdo a los requerimientos locales de plomería.
- Use tuberías de cobre y revise si hay fugas. Instale tubería de cobre en áreas donde la temperatura va a permanecer por encima del punto de congelación.

Presión del agua

Se necesita un suministro de agua fría con presión entre 30 y 120 lb/pulg² (207 y 827 kPa) para hacer funcionar el despachador de agua y la fábrica de hielo. Si tiene preguntas acerca de la presión de agua, llame a un plomero competente autorizado.

- Si su refrigerador tiene un despachador de agua: Después de terminar la instalación, use el despachador de agua para verificar la presión.
 - Quite el filtro de agua y despache 1 taza (237 mL) de agua. Si 1 taza (237 mL) de agua se despacha en 8 segundos o menos, la presión de agua al refrigerador satisface el requisito mínimo.
 - Si demora más de 8 segundos en despachar 1 taza (237 mL) de agua, esto significa que la presión de agua al refrigerador es más baja de la recomendada. Vea "Solución de problemas" para ver sugerencias.

Suministro de agua de ósmosis inversa

IMPORTANTE: La presión del suministro de agua que sale de un sistema de ósmosis inversa y va a la válvula de entrada de agua del refrigerador deberá ser entre 30 y 120 lb/pulg² (207 y 827 kPa).

Si se conecta un sistema de filtración de agua de ósmosis inversa al suministro de agua fría, la presión de agua al sistema de ósmosis inversa deberá ser de un mínimo de 40 a 60 lb/pulg² (276 a 414 kPa).

Si la presión del agua del sistema de ósmosis inversa es menor de 40 a 60 lb/pulg² (276 a 414 kPa):

- Fíjese si el filtro de sedimentos en el sistema de ósmosis inversa está bloqueado y reemplácelo si fuera necesario.
- Deje que se vuelva a llenar el tanque de almacenaje del sistema de ósmosis inversa después del uso intenso.
- Si su refrigerador tiene un filtro de agua, se podrá reducir la presión aún más si se usa en conjunto con un sistema de ósmosis inversa. Quite el filtro de agua. Vea "Sistema de filtración de agua" en las Instrucciones para el usuario, el Manual del usuario, o el Manual de uso y cuidado.

Si tiene preguntas acerca de la presión de agua, llame a un plomero competente autorizado.

CONEXIÓN DEL SUMINISTRO DE AGUA

Lea todas las instrucciones antes de comenzar.

IMPORTANTE: Si el refrigerador está encendido antes de instalar la conexión de agua, ponga la fábrica de hielo en la posición de apagado.

ADVERTENCIA: Debe conectar únicamente al suministro de agua potable.

IMPORTANTE:

- Las instalaciones de plomería deben efectuarse de conformidad con el Código de plomería internacional y los códigos y ordenanzas de plomería locales.
- El tubo de agua gris en la parte posterior del refrigerador (que se utiliza para hacer la conexión a la línea de agua de la casa) es una tubería de PEX (polietileno reticulado). Son aceptables las conexiones de tuberías de cobre y PEX desde la línea de agua de la casa al refrigerador y ayudarán a evitar que el agua y el hielo tengan mal olor o sabor. Revise si hay fugas.
- Instale la tubería sólo en áreas donde las temperaturas permanezcan por encima del punto de congelación.

HERRAMIENTAS NECESARIAS:

Reúna las herramientas y piezas necesarias antes de comenzar la instalación.

- Destornillador de hoja plana
- Llaves de extremo abierto de 7/16" y 1/2" o dos llaves ajustables
- Llave de tuercas de 1/4"

Conexión a la línea de agua

IMPORTANTE: Si enciende el refrigerador antes de conectar la línea del agua, apague la fábrica de hielo.

Estilo 1 (Recomendado)

1. Desenchufe el refrigerador o desconecte el suministro de energía.
2. Cierre el suministro principal de agua. Abra la llave de agua más cercana el tiempo suficiente para que la tubería de agua se vacíe totalmente.
3. Use una válvula de cierre de un cuarto de vuelta o una equivalente, abastecida por una línea de cobre de suministro del hogar de 1/2" (12,7 mm).

NOTA: Se recomienda una línea de cobre de suministro doméstica, de un mínimo de 1/2" (12,7 mm) para permitir el flujo suficiente de agua al refrigerador.

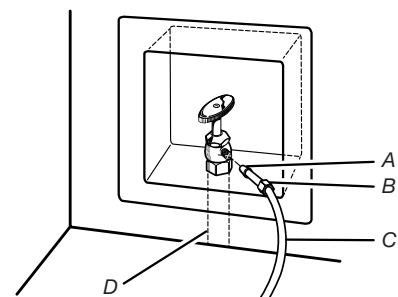

A. Bulbo
B. Tuerca
C. Tubería de cobre (al refrigerador)
D. Línea de suministro doméstica (1/2" [12,7 mm] como mínimo)

4. Ahora está listo para conectar la tubería de cobre a la válvula de cierre. Use tubería de cobre blando de 1/4" (6,35 mm) de diámetro exterior para conectar la válvula de cierre y el refrigerador.
 - Asegúrese de tener la longitud adecuada necesaria para el trabajo. Cerciórese de que ambos extremos de la tubería de cobre estén cortados en ángulo recto.

- Deslice la manga de compresión y la tuerca de compresión en la tubería de cobre según se muestra. Introduzca el extremo de la tubería en el extremo de salida en ángulo recto hasta donde sea posible. Atornille la tuerca de compresión en el extremo de salida usando la llave de tuercas ajustable. No ajuste demasiado.

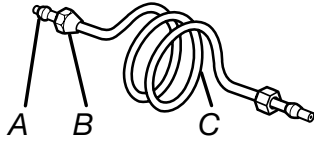

A. Manga de compresión
B. Tuerca de compresión
C. Tubería de cobre

- Coloque el extremo libre de la tubería en un recipiente o un fregadero, abra el suministro principal del agua y deje correr el agua por la tubería hasta que el agua salga limpia. Cierre la válvula de cierre del tubo de agua.

NOTA: Siempre desagüe la tubería de agua antes de efectuar la conexión final al orificio de entrada de la válvula de agua para evitar un probable mal funcionamiento de la misma.

- Doble la tubería de cobre para poder encajarla en el orificio de entrada de agua, que está ubicado en la parte trasera de la carcasa del refrigerador, según se muestra. Deje un serpentín de tubería de cobre para permitir sacar el refrigerador del gabinete o alejarlo de la pared para el servicio.

Estilo 2

- Desenchufe el refrigerador o desconecte el suministro de energía.
- Cierre el suministro principal de agua. Abra la llave de agua más cercana el tiempo suficiente para que la tubería de agua se vacíe totalmente.
- Busque una tubería vertical de agua fría de 1/2" (12,7 mm) a 1 1/4" (31,8 mm) cercana al refrigerador.

IMPORTANTE:

- Asegúrese de que sea una tubería de agua fría.
- Una tubería horizontal funcionará, pero perforo por el lado superior de la tubería, no por debajo. Esto ayudará a mantener el agua alejada del taladro y evitará que se junte sedimento normal en la válvula.

- Para determinar la longitud de la tubería de cobre que va a necesitar, mida desde la conexión de la parte trasera inferior del refrigerador hasta la tubería de agua. Agregue 7 pies (2,1 m) para permitir la limpieza. Use tubería de cobre de 1/4" (6,35 mm) de diámetro externo. Asegúrese que ambos extremos de la tubería de cobre estén cortados rectos.
- Usando un taladro inalámbrico, haga un orificio de 1/4" (6,35 mm) en la tubería de agua fría que eligió.

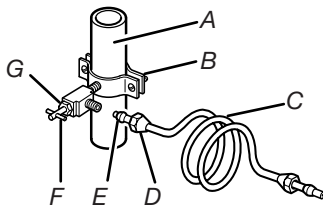

A. Tubería de agua fría
B. Abrazadera para tubería
C. Tubería de cobre
D. Tuerca de compresión
E. Manga de compresión
F. Válvula de cierre
G. Tuerca de presión

- Ajuste la válvula de cierre a la tubería de agua fría con una abrazadera para tubería. Asegúrese que el extremo de salida esté firmemente insertado en el orificio taladrado de 1/4" (6,35 mm) en la tubería de agua y que la arandela esté por debajo de la abrazadera para tubería. Ajuste la tuerca de presión. Apriete los tornillos de la abrazadera para tubería lentamente y en forma pareja de manera que la arandela cierre herméticamente. No apriete demasiado porque se puede quebrar la tubería de cobre.
- Deslice la manga de compresión y la tuerca de compresión sobre la tubería de cobre como se muestra. Inserte el extremo de la tubería en el extremo de salida en forma recta hasta donde sea posible. Atornille la tuerca de compresión sobre el extremo de salida con una llave ajustable. No apriete demasiado.
- Coloque el extremo libre de la tubería en un recipiente o fregadero y abra el suministro principal de agua. Enjuague la tubería hasta que el agua salga limpia. Cierre la válvula de cierre del agua en la tubería de agua. Enrolle la tubería de cobre en espiral.

Conexión al refrigerador

Estilo 1

- Desenchufe el refrigerador o desconecte el suministro de energía.
- Quite y deseche la parte corta de plástico negro del extremo de la entrada de la línea de agua.
- Enrosque la tuerca en el extremo de la tubería. Apriete la tuerca con la mano y luego apriétela con la llave de tuercas dos giros más. No apriete demasiado.

NOTA: Para evitar ruidos molestos, asegúrese de que la tubería de cobre no toque la pared lateral de la carcasa u otras partes dentro de la carcasa.

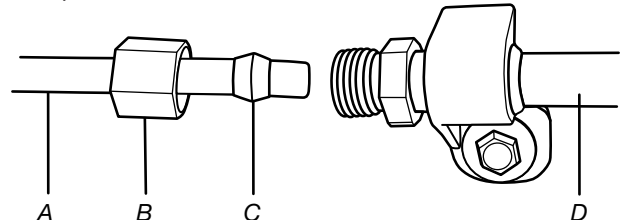

A. Línea de agua de la casa
B. Tuerca (adquirida)
C. Férula (adquirida)
D. Tubería de agua del refrigerador

- Instale la abrazadera para tubos de suministro de agua alrededor de la línea de suministro de agua, para reducir la tensión en el acoplamiento.
- Abra la válvula de cierre.
- Revise si hay fugas. Ajuste las conexiones (incluso las de la válvula) o tuercas que tengan fugas.

Estilo 2

- Desenchufe el refrigerador o desconecte el suministro de energía.
- Quite y deseche la parte de plástico que está sujeta a la entrada de la válvula de agua.
- Fije el tubo de cobre a la entrada de la válvula usando una tuerca de compresión y manga de compresión como se muestra. Ajuste la tuerca de compresión. No apriete demasiado.
- Use la abrazadera para tubería en la parte trasera del refrigerador para afianzar la tubería al refrigerador según se muestra. Esto ayudará a evitar daños en la tubería cuando el refrigerador se empuje nuevamente contra la pared.

- Abra la válvula de cierre.
- Revise si hay fugas. Ajuste las conexiones (incluso las de la válvula) o tuercas que tengan fugas.

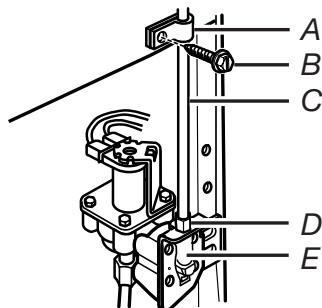

- | | |
|--|-------------------------|
| A. Abrazadera para tubería | D. Tuerca de compresión |
| B. Tornillo de abrazadera para tubería | E. Tuerca de la válvula |
| C. Tubería de cobre | |

- En algunos modelos, la fábrica de hielo está equipada con un filtro de agua incorporado. Si las condiciones del agua local requieren un segundo filtro de agua, se debe instalar en la línea de agua de 1/4" (6,35 mm) en cualquiera de las conexiones de la tubería. Consiga un filtro de agua del distribuidor de electrodomésticos más cercano a su domicilio.

Estilo 3

- Desenchufe el refrigerador o desconecte el suministro de energía.
- Retire y descarte el tapón de nylon negro del tubo de agua gris en la parte trasera del refrigerador.
- Si el tubo de agua gris suministrado con el refrigerador no es suficientemente largo, se necesita un acoplamiento de 1/4" x 1/4" (6,35 mm x 6,35 mm) para conectar la tubería de agua a una línea doméstica de agua existente. Enrosque la tuerca provista sobre el acoplamiento en el extremo de la tubería de cobre.

NOTA: Apriete la tuerca a mano. Luego apriétela dos vueltas adicionales con una llave de tuercas. No apriete demasiado.

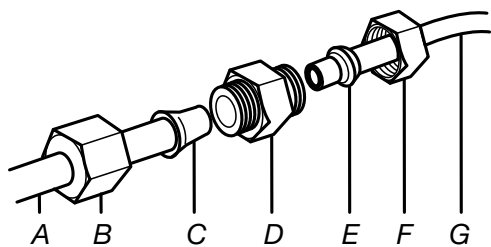

- | | |
|-------------------------------------|-----------------------------|
| A. Tubería de agua del refrigerador | D. Acoplamiento (adquirido) |
| B. Tuerca (provista) | E. Fécula (adquirida) |
| C. Bulbo | F. Tuerca (adquirida) |
| | G. Línea de agua de la casa |

- Abra la válvula de cierre.
- Revise si hay fugas. Apriete aquellas tuercas o conexiones que tengan fugas (incluidas las conexiones en la válvula).

Cómo terminar la instalación

⚠ ADVERTENCIA



Peligro de Choque Eléctrico

Conecte a un contacto de pared de conexión a tierra de 3 terminales.

No quite la terminal de conexión a tierra.

No use un adaptador.

No use un cable eléctrico de extensión.

No seguir estas instrucciones puede ocasionar la muerte, incendio o choque eléctrico.

- Conecte a un contacto de pared de 3 terminales con conexión a tierra.
- Enjuague el sistema de agua. Vea "Preparación del sistema de agua" o "Despachadores de agua y hielo".

NOTA: Deje transcurrir 24 horas para la producción de la primera tanda de hielo. Deje pasar 72 horas para que se llene completamente el recipiente para hielo.

PREPARE EL SISTEMA DE AGUA

Sírvase leer antes de usar el sistema de agua.

Inmediatamente después de la instalación, siga los pasos a continuación para asegurarse de que el sistema de agua esté debidamente limpio.

- Abra la puerta del congelador y apague la fábrica de hielo. Vea "Fábrica de hielo y depósito".

NOTA: Si su modelo tiene un filtro de agua cerciórese de que esté instalado como es debido. Vea "Sistema de filtración de agua".

No use con agua que no sea microbiológicamente segura o que sea de calidad desconocida sin desinfectarla adecuadamente antes o después del sistema. Pueden usarse sistemas certificados para la reducción de quistes en aguas desinfectadas que puedan contener quistes filtrables.

- Enjuague el sistema de agua. Use un recipiente resistente para oprimir y sostener la barra del despachador 5 segundos, luego suéltela 5 segundos. Repita hasta que el agua comience a correr. Una vez que el agua haya comenzado a correr, continúe presionando y soltando la barra del despachador (5 segundos activado, 5 segundos desactivado) hasta despachar un total de 3 gal. (11,4 L). Esto eliminará el aire en el filtro y en el sistema de despachado de agua y preparará el filtro de agua para ser usado. En algunas casas se podría requerir enjuague adicional. A medida que sale aire del sistema, es posible que salgan chorros de agua repentinos del despachador.
- Abra la puerta del congelador y encienda la fábrica de hielo. Vea "Fábrica de hielo y depósito".
 - Deje transcurrir 24 horas para la producción de la primera tanda de hielo.
 - Deseche de las tres primeras tandas de hielo producido.

USO DEL REFRIGERADOR

CÓMO ASEGURAR LA DEBIDA CIRCULACIÓN DEL AIRE

Para asegurar las temperaturas correctas, debe permitir que el aire fluya entre las dos secciones. El aire frío entra por la parte inferior de la sección del congelador y asciende. Luego entra en la sección del refrigerador a través del orificio de ventilación superior. Después regresa al congelador como se muestra.

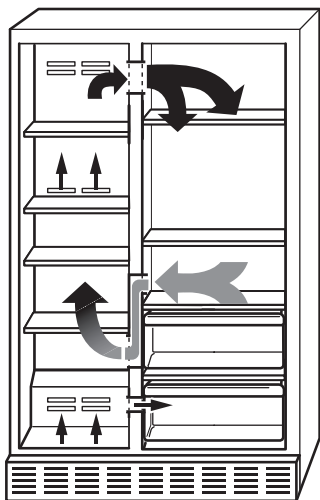

No bloquee ninguno de los orificios de ventilación. Si los orificios de ventilación están bloqueados, se obstruirá el flujo del aire y puede dar lugar a problemas de temperatura y humedad.

IMPORTANTE: Debido a que el aire circula entre ambas secciones, los olores que se formen en una sección pasarán a la otra. Para eliminar los olores, limpie completamente ambas secciones. Para evitar la transferencia de olores y la deshidratación de los alimentos, envuelva o tape bien los alimentos.

USO DE LOS CONTROLES

Para su comodidad, los controles de su refrigerador han sido programados de fábrica. Cuando instale su refrigerador por primera vez asegúrese de que los controles tengan los ajustes originales. El control del refrigerador y el control del congelador deben estar en la "posición intermedia".

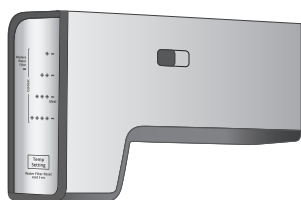

REFRIGERADOR

CONGELADOR

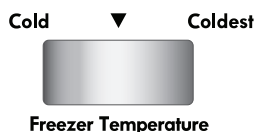
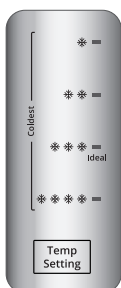

IMPORTANTE:

- El control del refrigerador regula la temperatura del compartimiento del refrigerador. Cada clic en el botón Refrigerator Temperature (Temperatura del refrigerador) hace que el compartimiento del refrigerador esté más frío; una vez que llegue al último nivel, el sistema volverá al nivel inicial.

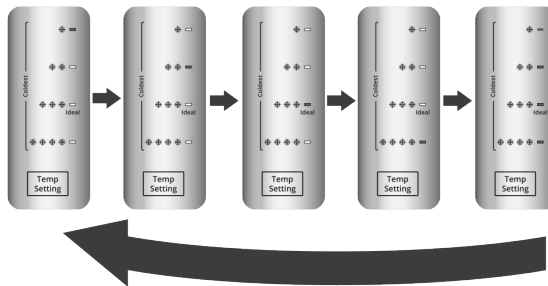

- El control del congelador regula la temperatura del compartimiento del congelador. Los ajustes hacia el frente del ajuste medio hacen que la temperatura sea menos fría. Los ajustes hacia atrás del ajuste medio hacen que la temperatura sea más fría.
- Espere 24 horas antes de colocar alimentos en el refrigerador. Si agrega alimentos antes de que el refrigerador se haya enfriado por completo, pueden echarse a perder.

NOTA: Poner los controles del refrigerador y del congelador en un ajuste más alto (más frío) que el recomendado no enfriará más rápido los compartimientos.

Cómo regular los controles

Permita que el refrigerador se enfríe completamente antes de agregar los alimentos. Es mejor esperar 24 horas antes de colocar los alimentos en el refrigerador. Los ajustes indicados en la sección anterior deben ser correctos para el uso normal del refrigerador en una casa. Los controles están ajustados correctamente cuando la leche o los jugos están tan fríos como se desea y cuando el helado tiene consistencia firme.

Si necesita regular las temperaturas en el refrigerador o en el congelador, utilice como guía los ajustes que se enumeran en la tabla siguiente. Espere por lo menos 24 horas entre ajustes. Vuelva a verificar las temperaturas antes de realizar otros ajustes.

Condición/Motivo:	Ajuste:
Refrigerador demasiado caliente	Control del refrigerador un ajuste más alto
Congelador demasiado caliente/muy poco hielo	Control del congelador un ajuste más alto
Refrigerador demasiado frío	Control del refrigerador un ajuste más bajo
Congelador demasiado frío	Control del congelador un ajuste más bajo

DESPACHADORES DE AGUA Y DE HIELO

Según el modelo, es posible que tenga una o más de las siguientes opciones: la posibilidad de seleccionar hielo picado o en cubos, una luz especial que se enciende cuando se utiliza el despachador o una opción de cierre para evitar que salga hielo o agua involuntariamente.

NOTAS:

- El sistema de distribución no funcionará cuando cualquiera de las puertas (la del refrigerador o la del congelador) esté abierta.
- Espere 24 horas para que el refrigerador se enfríe y pueda enfriar el agua.

- Espere 24 horas para la producción del primer lote de hielo. Deseche de los tres primeros lotes de hielo producidos. Deje transcurrir 72 horas para la producción total de hielo. Además, saque grandes cantidades de hielo del depósito de hielo, y no a través del despachador.

Enjuague del sistema de agua

El aire en el sistema de despacho de agua puede hacer que gotee agua del despachador. Después de haber conectado el refrigerador a un suministro de agua o de haber reemplazado el filtro de agua, enjuague el sistema de agua. Al enjuagar el sistema de despacho de agua, se extrae el aire de la línea de agua y del filtro y se prepara el filtro de agua para el uso.

NOTA: a medida que sale aire del sistema, es posible que salgan chorros de agua repentinos del despachador.

1. Use un recipiente resistente para mantener presionada la barra del despachador 5 segundos y después suéltela 5 segundos.
2. Repita el paso 1 hasta que comience a salir agua.
3. Una vez que el agua haya comenzado a correr, continúe presionando y soltando la barra del despachador (5 segundos activado, 5 segundos desactivado) hasta despachar un total de 3 galones (11,4 L).

En algunos casos se puede requerir un enjuague adicional.

El despachador de agua

IMPORTANTE:

- Despache por lo menos 1 qt (1 L) de agua cada semana para mantener un suministro fresco.
- Si disminuye el flujo de agua del despachador, podría deberse a una presión de agua baja.
 - Retire el filtro de agua y despache 1 taza (237 mL) de agua. Si se despacha 1 taza (237 mL) de agua en 8 segundos o menos, la presión de agua al refrigerador cumple con el requisito mínimo.
 - Si el despacho de 1 taza (237 mL) de agua demora más de 8 segundos, significa que la presión de agua al refrigerador es más baja que lo recomendado. Vea "Requisitos del suministro de agua" o "Solución de problemas" para buscar sugerencias.

Para despachar agua:

1. Oprima un vaso resistente contra la barra del despachador de agua. Sostenga el vaso cerca del pico del despachador de agua, para asegurarse de que ésta se despache dentro del vaso.
2. Retire el vaso para detener la salida de hielo.

IMPORTANTE: La bandeja pequeña que se encuentra en el fondo del despachador ha sido diseñada para atrapar derrames pequeños y permitir una limpieza fácil. La bandeja no tiene desagüe.

El despachador de hielo

El hielo se distribuye del recipiente de almacenamiento de la fábrica de hielo en el congelador cuando se presione la barra del despachador. Para apagar la fábrica de hielo, consulte la sección "Fábrica de hielo y depósito de almacenamiento".

Su fábrica de hielo produce hielo picado y en cubos. Antes de sacar hielo, seleccione el tipo de hielo que desea.

- Presione CRUSHED (triturado) para obtener hielo picado, o CUBED (en cubitos) para obtener hielo en cubos.

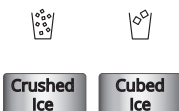

Para obtener hielo picado, los cubos de hielo se trituran antes de despacharse. Esto puede retrasar un poco la distribución del hielo picado. El ruido proveniente del triturador de hielo es normal y los trozos de hielo pueden variar en tamaño. Cuando cambie de la posición de hielo picado a cubos, caerá un poco de hielo picado junto con los primeros cubos.

Para despachar hielo:

1. Oprima el botón para seleccionar el tipo de hielo que desee.

⚠ ADVERTENCIA

Peligro de Cortaduras

Use un vaso resistente para recibir hielo del despachador.

No seguir esta instrucción puede ocasionar cortaduras.

2. Oprima con un vaso resistente la barra del despachador de hielo. Sostenga el vaso cerca de la guía para el hielo, para asegurarse de que el hielo se despache dentro del vaso.

IMPORTANTE: No necesita aplicar mucha presión a la barra para activar el despachador de hielo. Presionar mucho no acelerará el despachador ni hará que produzca mayor cantidad de hielo.

3. Retire el vaso para detener la salida de hielo.

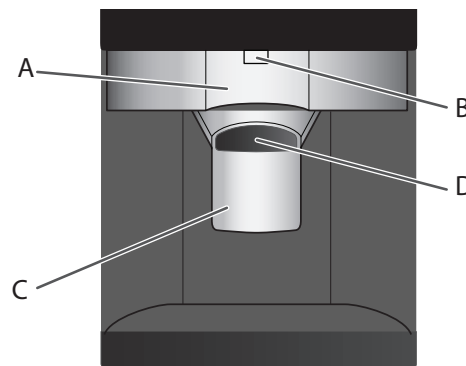

A. Paleta del despachador de agua C. Paleta del despachador de hielo
B. Pico del despachador de agua D. Guía para el hielo

Luz del despachador

En algunos modelos, la luz del despachador se encenderá automáticamente cuando usted use el despachador.

- Si desea que la luz esté encendida permanentemente, presione LIGHT ON (Luz encendida). Para volver a apagar la luz, presione LIGHT OFF (Luz apagada).

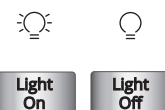

Las luces del despachador son LED y no se pueden cambiar. Si parece que las luces del despachador no están funcionando, vea "Solución de problemas" para obtener más información.

Bloqueo del despachador

El despachador puede apagarse para facilitar la limpieza o para evitar que sea activado accidentalmente por niños pequeños o animales domésticos.

NOTA: La función de cierre no interrumpe el flujo eléctrico al refrigerador, a la fábrica de hielo o a la luz del despachador. Únicamente desactiva la barra del despachador. Para apagar la fábrica de hielo, consulte la sección "Fábrica de hielo y depósito de almacenamiento".

- Para bloquear el despachador, presione LOCK (bloqueo). Para desbloquear el despachador, presione UNLOCK (desbloqueo).

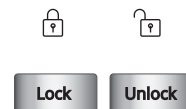

SISTEMA DE FILTRACIÓN DE AGUA

No use con agua que no sea microbiológicamente segura o que sea de calidad desconocida sin desinfectarla adecuadamente antes o después del sistema. Pueden usarse sistemas certificados para la reducción de quistes en aguas desinfectadas que puedan contener quistes filtrables.

Luz de estado del filtro de agua (en algunos modelos)

La luz de estado del filtro le ayudará a saber cuándo cambiar el filtro de agua. Se encuentra en el panel de control del refrigerador.

- La luz se encenderá de color rojo. Esto le dirá que es casi tiempo de cambiar el filtro.
- Se recomienda reemplazar el filtro cuando la luz de estado cambia a rojo o cuando el flujo de agua al despachador de agua o a la fábrica de hielo disminuya sensiblemente.

NOTA: Se debe reemplazar el filtro al menos una vez cada 6 meses según la calidad del agua y el uso.

Cómo restablecer el estado del filtro

- El botón de reajuste está ubicado en el panel de control, en el compartimiento del refrigerador. Para restablecer la luz de estado después de cambiar el filtro, presione el botón Refrigerator Temperature (Temperatura del refrigerador) en menos de 3 segundos.

La luz de estado cambiará de rojo a verde cuando el sistema se restablezca.

Cómo cambiar el filtro de agua

Estilo 1

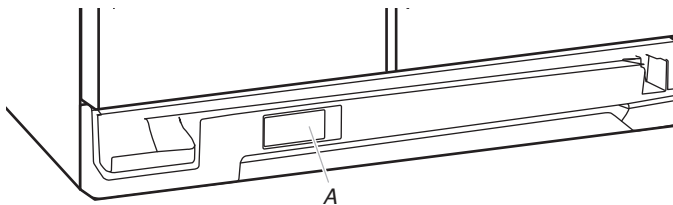

A. Puerta del filtro de agua

1. Ubique la puerta de la cubierta del filtro de agua que está en la rejilla de la base y jálela para abrirla. El filtro se liberará y saldrá al mismo tiempo que se abre la puerta.
2. Cuando la puerta se haya abierto por completo, jale el filtro directo hacia fuera.

NOTA: Es posible que quede agua en el filtro. Es posible que se derrame un poco de esa agua. Use una toalla para secar cualquier derrame.

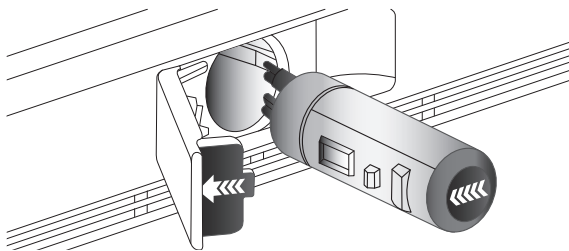

3. Saque el filtro nuevo de su empaque y quite las cubiertas de las juntas tóricas. Asegúrese de que las juntas tóricas sigan en su lugar después de que se retiren las cubiertas.
4. Con la flecha señalando hacia la derecha (hacia la bisagra de la puerta de la cubierta del filtro), alinee el filtro nuevo con el receptáculo y deslícelo en su lugar. La puerta de la cubierta del filtro comenzará a cerrarse automáticamente a medida que se inserta el nuevo filtro.

5. Cierre por completo la puerta de la cubierta del filtro para que el filtro encaje en su lugar. Tal vez necesite presionar con fuerza.
6. Enjuague el sistema de agua. Vea "Despachadores de agua y hielo".

Estilo 2

1. Localice la puerta de la cubierta del filtro de agua en la rejilla de la base y tire para abrir la puerta del filtro.

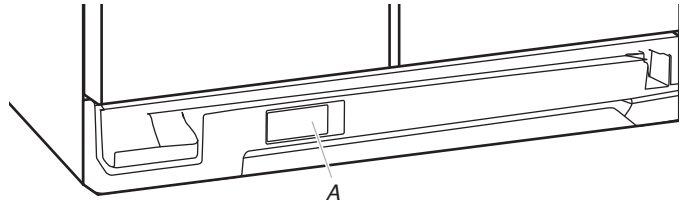

A. Puerta del filtro de agua

2. Retuerza el filtro de agua y gire 90° en sentido antihorario para desbloquearlo.

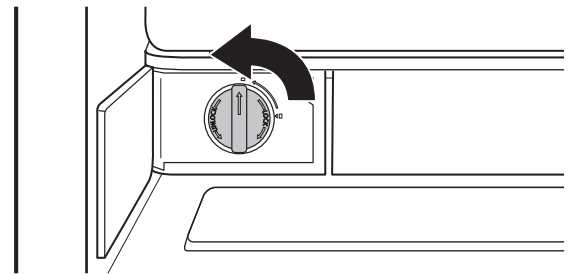

3. Jale el filtro hacia fuera del alojamiento.

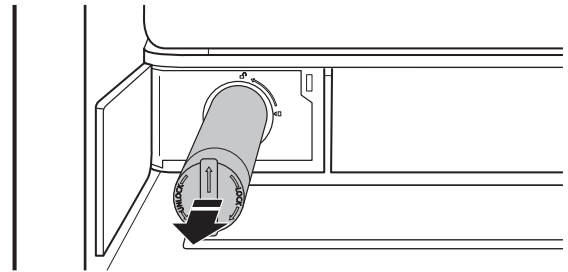

4. Quite la tapa del filtro de agua del filtro de agua.

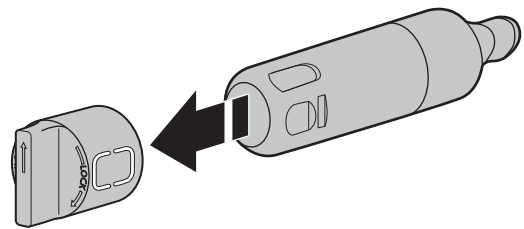

5. Instale la tapa del filtro de agua en el nuevo filtro. Asegúrese de alinear las flechas de modo que las ranuras del filtro se alineen con las nervaduras de la tapa del filtro.

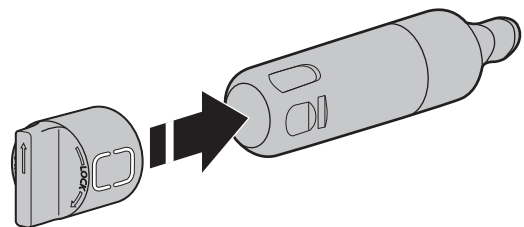

6. Inserte el filtro en el alojamiento.

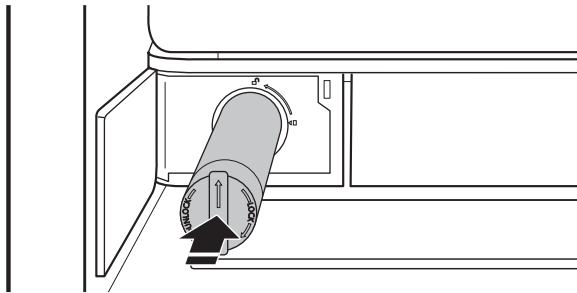

7. Retuerza el filtro de agua y gire 90° en sentido horario hasta que se bloquee en su lugar y hasta que las flechas queden alineadas.

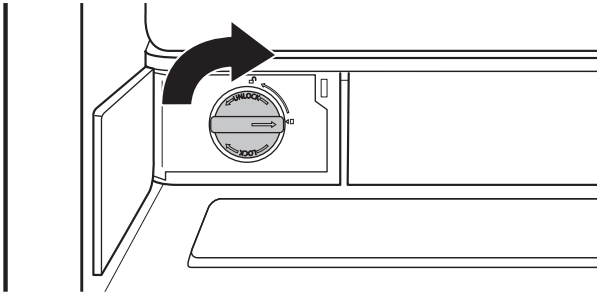

8. Presione la puerta del filtro de agua para cerrarla.

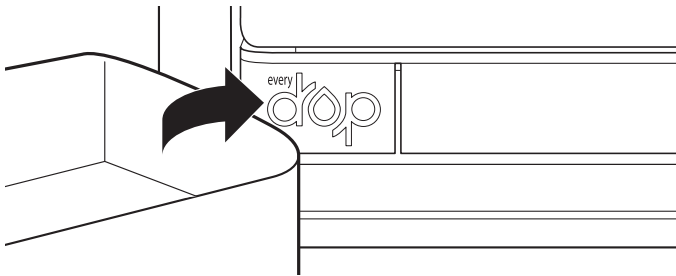

FÁBRICA DE HIELO Y DEPÓSITO

- Deje transcurrir 24 horas para la producción del primer lote de hielo. Deseche de los tres primeros lotes de hielo producidos.
- La calidad del hielo dependerá de la calidad del agua que suministre a su fábrica de hielo. Evite la conexión de su fábrica de hielo a un suministro de agua blanda. Los químicos para ablandar el agua (como la sal) pueden dañar ciertos componentes de la fábrica de hielo y producir un hielo de baja calidad. Si no se puede evitar el uso de un suministro de agua blanda, asegúrese de que el ablandador de agua esté funcionando correctamente y que tenga un buen mantenimiento.
- No use instrumentos afilados para romper el hielo en el depósito. Esto puede dañar el recipiente de hielo y el mecanismo de despacho.
- No guarde nada encima ni dentro de la fábrica de hielo, ni en el depósito.

Para encender y apagar la fábrica de hielo

Estilo 1

- Para encender la fábrica de hielo, levante la puerta de la fábrica y baje el brazo de cierre de alambre hasta la posición On (encendido - abajo).
- Para apagar la fábrica de hielo manualmente, levante el brazo de cierre de alambre a la posición de Off (apagado - elevado) y escuche el chasquido. Aún se puede sacar hielo del despachador pero no se puede fabricar más.

NOTA: Su fábrica de hielo tiene apagado automático. A medida que se produce el hielo, los cubitos de hielo llenarán el depósito para hielo y levantarán el brazo de cierre de alambre a la posición Off (apagado - elevado). No fuerce el brazo de cierre de alambre hacia arriba o hacia abajo.

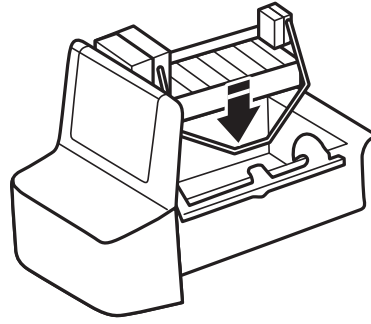

Para quitar y volver a colocar el depósito de hielo

1. Levante la puerta de la fábrica de hielo y manténgala abierta.
2. Eleve el brazo de cierre de alambre hasta que enganche en la posición Off (apagado - elevado). Suelte la puerta de la fábrica de hielo.
3. Levante y jale de la parte delantera del depósito de hielo para sacarlo.

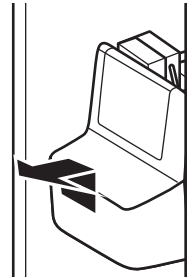

4. Vuelva a colocar el depósito empujándolo hasta el fondo, de lo contrario el despachador de hielo no funcionará.
5. Para volver a iniciar la producción de hielo, levante la puerta de la fábrica de hielo para abrirla y empuje hacia abajo el brazo de cierre de alambre hasta la posición On (encendido).

Estilo 2

Para acceder al interruptor de On/Off (encendido/apagado) que se encuentra en la parte inferior de la fábrica de hielo, levante y abra la puerta de la fábrica de hielo.

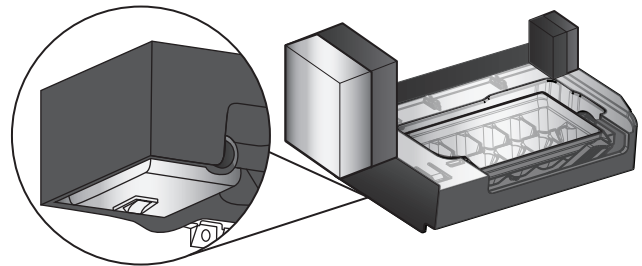

- Para encender la fábrica de hielo, levante y abra la puerta de la fábrica de hielo y lleve el interruptor hasta la posición On (encendido - hacia la derecha).
- Para apagar la fábrica de hielo manualmente, levante y abra la puerta de la fábrica de hielo y mueva el interruptor hasta la posición Off (apagado - hacia la izquierda). El hielo se puede seguir despachando, pero no se puede fabricar más.

NOTA: La fábrica de hielo tiene apagado automático para evitar que el depósito se llene en exceso durante el funcionamiento normal. A medida que se fabrica hielo, los cubos llenarán el depósito de hielo y levantarán el brazo de cierre hasta la posición Off (apagado - elevado). Cuando el depósito esté lleno, la fábrica detendrá automáticamente la producción de hielo, pero el interruptor de encendido/apagado de la fábrica de hielo permanecerá en la posición On (encendido - abajo).

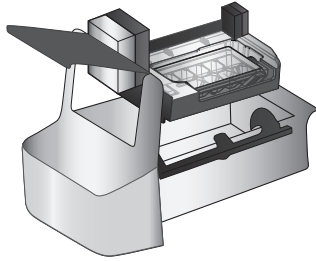

Para retirar y volver a colocar el depósito de hielo

1. Tire de la parte inferior del panel de cubierta hacia arriba.
2. Levante el brazo de cierre de plástico hasta que haga clic en la posición Off (apagado - elevado).
3. Levante el frente del depósito de hielo y tire para retirarlo.
4. Empuje el depósito hasta el fondo para volver a colocarlo; de lo contrario, el despachador no funcionará.
5. Para reiniciar la producción de hielo, baje el brazo de cierre de plástico hasta la posición On (encendido - abajo). Asegúrese de que la puerta esté bien cerrada.

CAJÓN PARA CARNES FRÍAS

(en algunos modelos)

El cajón para carnes frías es muy conveniente para guardar pasas, nueces, comidas para untar y otros artículos pequeños a la temperatura normal del refrigerador.

Para quitar y volver a colocar el cajón para carnes frías:

1. Quite el cajón para carnes frías deslizándolo hasta el tope. Levante el frente y la parte posterior del cajón para sacarlo las nervaduras del gabinete. Incline el cajón hacia un costado para quitarlo del compartimiento del refrigerador.
2. Vuelva a colocar el cajón para carnes frías deslizándolo hacia atrás pasando el tope y empujándolo a su lugar.

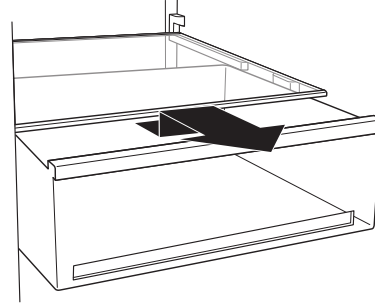

CAJÓN CONVERTIBLE PARA VERDURAS/CARNE, CAJÓN PARA VERDURAS Y TAPAS

(en algunos modelos)

Cajón para verduras y cajón convertible para verduras/carne

Para quitar y volver a colocar los cajones:

1. Deslice el cajón para verduras y el cajón para carne hasta el tope. Eleve el frente del cajón con una mano mientras sujeta la parte inferior con la otra mano y deslice el cajón hasta que salga.
2. Vuelva a colocar el cajón para verduras o el cajón para carne deslizándolo hacia atrás pasando el tope.

Cubiertas del cajón para verduras y del cajón convertible para verduras/carne

Para quitar y volver a colocar las cubiertas:

1. Quite los cajones para verduras o carne. Incline el frente de la cubierta del cajón hacia arriba y jale para liberar los topes de las nervaduras. Repita los pasos para quitar la cubierta del cajón para carne.
2. Vuelva a colocar la cubierta del cajón de carnes en los soportes o guías que se encuentran en las paredes laterales del refrigerador y deslice el frente de la cubierta a su lugar. Repita los pasos para volver a colocar la cubierta del cajón para verduras.

Guía para la conservación de carnes

Guardé la mayoría de las carnes en su envoltura original siempre y cuando sea hermética y a prueba de humedad. Vuelva a envolverlas si fuera necesario. Consulte el cuadro siguiente respecto a los períodos de conservación. Para guardar la carne por un tiempo más prolongado que los períodos indicados, congélela.

CARACTERÍSTICAS DEL REFRIGERADOR

Su modelo podrá contar con algunas o todas estas características.

Información importante para saber acerca de los estantes y tapas de vidrio:

No limpie los estantes y tapas de vidrio con agua caliente mientras están fríos. Los estantes y tapas pueden romperse si se exponen a cambios bruscos de temperatura o impacto, como sería un golpe brusco. El vidrio templado se ha diseñado para hacerse añicos. Esto es normal. Los estantes y tapas de vidrio son muy pesados. Use ambas manos al sacarlos para evitar que se caigan.

ESTANTES DEL REFRIGERADOR

(el número de estantes varía según del modelo)

Si guarda alimentos similares juntos y ajusta los estantes para que se adapten a las diferentes alturas de los artículos, se reduce el tiempo que el refrigerador permanece abierto y se ahorra energía.

Para quitar y volver a colocar un estante:

1. Levante la parte posterior del estante para retirarlo de las nervaduras. Jale el estante hacia adelante hasta que quede liberado.
2. Vuelva a colocar el estante alineándolo con las nervaduras. Deslícelo sobre los soportes. Asegúrese de que quede firme en su lugar.

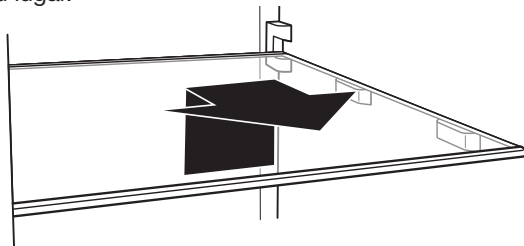

Pescado fresco o mariscos	Úselos el mismo día de su compra
Pollo, carne de res molida, carnes varias (hígado, etc.)	1-2 días
Carnes frías, filetes/asados	3-5 días
Carnes curadas	7-10 días

Sobras - Cubra las sobras con envoltura de plástico o papel de aluminio, o guárdelas en recipientes de plástico con tapas herméticas.

CONTROL DE HUMEDAD DEL CAJÓN PARA VERDURAS

(en algunos modelos)

Se puede controlar el nivel de humedad en el cajón hermético para verduras. Regule el control a cualquier ajuste entre Fruit (frutas - lado izquierdo) y Vegetables (Verduras - lado derecho).



Fruit (Frutas) (lado izquierdo) (posición abierta) deja que el aire húmedo salga del cajón para verduras, y es el más adecuado para conservar las frutas y verduras con piel.

- Frutas: Lávelas, déjelas secar y guárdelas en el refrigerador en bolsas de plástico o en el cajón para verduras. No lave ni pele las bayas sino en el momento de usarlas. Separe y guarde las bayas en su recipiente original en el cajón para verduras o guárdelas en una bolsa de papel cerrada sin apretar en un estante del refrigerador.
- Verduras con piel: Colóquelas en bolsas de plástico o recipientes de plástico y guárdelas en el cajón para verduras.

Vegetables (Verduras) (lado derecho) (posición cerrada) mantiene el aire húmedo en el cajón para verduras y es el más adecuado para conservar las verduras frescas de hoja.

- Verduras de hoja: Lávelas con agua fría, escúrralas y deseche de las partes magulladas o amarillentas. Colóquelas en una bolsa de plástico o un recipiente de plástico y guárdelas en el cajón para verduras.

CARACTERÍSTICAS DEL CONGELADOR

Su modelo podría contar con algunas o todas estas características.

Guía para la conservación de alimentos congelados

Los períodos de conservación variarán según la calidad y tipo de alimentos, el tipo de embalaje o envoltura empleada (deberá ser hermético y a prueba de humedad) y la temperatura de conservación. Es normal que haya cristales de hielo dentro de un paquete sellado. Esto simplemente indica que la humedad y el aire dentro del paquete se han condensado, creando cristales de hielo.

No coloque en el congelador más alimentos sin congelar de los que puedan congelarse en 24 horas (no más de 2 a 3 lb de alimentos por pie cúbico [907 a 1.350 g por 28 L] de espacio en el congelador). Deje suficiente espacio en el congelador para la circulación de aire entre los paquetes. Tenga cuidado de dejar suficiente espacio para que la puerta pueda cerrarse herméticamente.

Para obtener más información respecto a la preparación de alimentos para su congelación, consulte una guía de congeladores o un buen libro de cocina.

ESTANTE DEL CONGELADOR

(el número de estantes varía según del modelo)

Para quitar y volver a colocar el estante inferior:

1. Levante la parte frontal y trasera del estante y retírelo del gabinete. Asegúrese de no remover las varillas de sujeción del estante.
2. Vuelva a colocar el estante alineando las varillas con las nervaduras del gabinete. Aplique un poco de presión sobre el estante para fijar las varillas en las nervaduras del gabinete.

Para quitar y volver a colocar el estante medio y superior:

1. Con la mano, empuje el estante de abajo hacia arriba hasta que se libere de la varilla de sujeción. Jale el estante hasta que se libere de la varilla trasera. Retire el estante del gabinete.
2. Para colocar nuevamente el estante:
 - Coloque las varillas dentro de los orificios de soporte. Empuje las varillas hacia abajo hasta que hagan clic al instalarse en el orificio de soporte.
 - Identifique el borde frontal y trasero del estante.

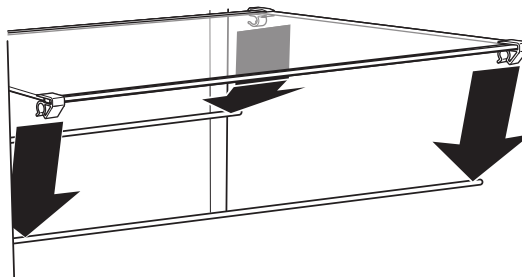

- Coloque el borde trasero del estante sobre la varilla trasera y empuje el estante hasta que la varilla haga clic dentro del borde posterior (mantenga la parte frontal del estante levantada mientras empuja).
- Baje el frente del estante hasta que el borde frontal esté sobre la varilla y empuje el estante hacia abajo hasta que la varilla haga clic dentro del borde posterior.

NOTA: Asegúrese de que ambos lados del estante estén ubicados uniformemente en los orificios de soporte del estante y que el estante quede fijo.

RECIPIENTE DEL CONGELADOR

(en algunos modelos)

El recipiente del congelador se puede utilizar para guardar bolsas de frutas y verduras congeladas que podrían caerse de los estantes del congelador.

Para quitar y volver a colocar el recipiente del congelador:

1. Quite el recipiente deslizándolo hacia afuera hasta el tope. Levante el frente del recipiente y deslícelo hacia afuera totalmente.

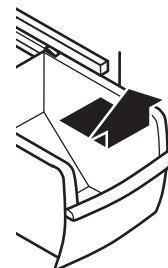

2. Vuelva a colocar el recipiente en su lugar, colocándolo en los rieles. Levante la parte frontal del recipiente ligeramente al tiempo que la empuja hasta después de los topes.

CARACTERÍSTICAS DE LA PUERTA

Su modelo podría contar con algunas o todas estas características.

RECIPIENTES DE LA PUERTA (en algunos modelos)

Para quitar y volver a colocar los recipientes:

1. Quite el recipiente levantándolo y jalándolo directamente hacia afuera.
2. Vuelva a colocar el recipiente deslizándolo hacia adentro sobre los soportes elegidos y empujándolo hacia abajo hasta que se detenga.

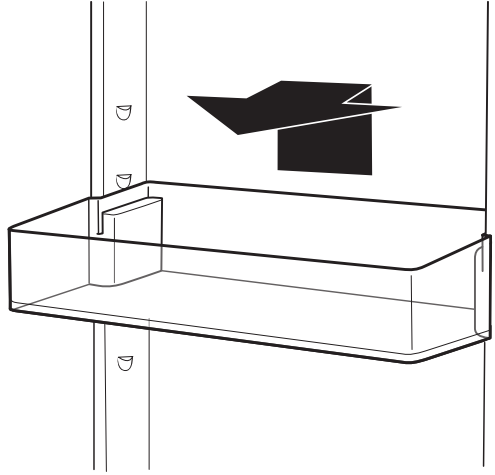

RIELES O RECIPIENTES DE LA PUERTA (en algunos modelos)

Se pueden quitar los rieles y los recipientes de la puerta para facilitar la limpieza.

Rieles o recipientes a presión de la puerta

Para quitar y volver a colocar los rieles o recipientes:

1. Quite los rieles o los recipientes empujando hacia adentro ligeramente en la parte frontal del soporte mientras jala hacia afuera la lengüeta interior. Repita estos pasos para el otro extremo del riel o del recipiente.
2. Vuelva a colocar los rieles o los recipientes alineando los extremos de los soportes con los botones que están en los costados del revestimiento de la puerta. Encaje a presión el soporte en las lengüetas que están encima del estante, tal como se ilustra.



Rieles calzables de la puerta

Para quitar y volver a colocar los rieles:

1. Quite los rieles jalando directamente hacia arriba cada extremo del riel.

2. Vuelva a colocar los rieles deslizando el riel del estante en las ranuras de la puerta y empujando el riel directamente hacia abajo hasta que se detenga.

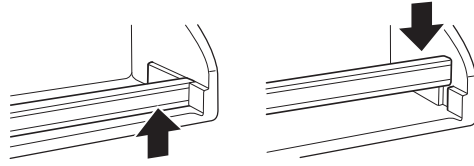

CUIDADO DEL REFRIGERADOR LIMPIEZA

⚠ ADVERTENCIA



Peligro de Explosión

Use un limpiador no inflamable.

No seguir esta instrucción puede ocasionar la muerte, explosión o incendio.

Tanto la sección del refrigerador como la del congelador se descongelan automáticamente. No obstante, limpie ambos compartimientos más o menos una vez al mes para evitar la acumulación de olores. Limpie los derrames de inmediato.

Para limpiar su refrigerador:

1. Desenchufe el refrigerador o desconecte el suministro de energía.
2. Quite todas las partes desmontables del interior, tales como estantes, cajones para verduras, etc.
3. Lave a mano, enjuague y seque todas las partes desmontables y las superficies interiores meticulosamente. Use una esponja limpia o un paño suave y un detergente suave con agua tibia.
 - No use productos de limpieza abrasivos o ásperos, como aerosoles para ventanas productos de limpieza para pulir, líquidos inflamables, ceras para limpieza, detergentes concentrados, blanqueadores o productos de limpieza que contengan productos derivados del petróleo en las partes de plástico, en el interior, revestimientos de la puerta o juntas. No use toallas de papel, estropajos para fregar ni otros utensilios de limpieza ásperos. Éstos pueden rayar o dañar los materiales.
 - Para ayudar a eliminar olores, puede lavar las paredes interiores con una mezcla de agua tibia y bicarbonato de sodio (2 cucharadas en un cuarto de galón [26 g en 0,95 L] de agua).
4. Fíjese si su refrigerador tiene el exterior de metal pintado, acabado Ultra Satin™ (con apariencia inoxidable), aluminio cepillado o de acero inoxidable y elija el método de limpieza adecuado.

NOTA: El acabado Ultra Satin™ (con apariencia inoxidable) tiene un color suave y uniforme con un acabado brillante que resiste las marcas de los dedos. El acero inoxidable tiene una textura vetada bien diferenciada con variación en el color, lo cual es natural en el acero.

Metal pintado: Limpie el exterior con una esponja limpia o un paño liso y un detergente suave en agua tibia. No use limpiadores ásperos o abrasivos ni limpiadores destinados a acero inoxidable. Seque meticulosamente con un paño suave. Además, para evitar daños a las superficies exteriores metálicas pintadas, aplique cera para electrodomésticos (o cera en pasta para autos) con un paño limpio y suave. No encere las partes de plástico.

Aluminio cepillado: Lave con una esponja limpia o un paño liso y un detergente suave en agua tibia. No use limpiadores ásperos o abrasivos ni limpiadores destinados a acero inoxidable. Seque meticulosamente con un paño suave.

Acabado Ultra Satin™ (con apariencia inoxidable): Lave con una esponja limpia o un paño liso y un detergente suave en agua tibia. No use limpiadores ásperos o abrasivos ni limpiadores destinados a acero inoxidable. Seque meticulosamente con un paño suave.

Acabado de acero inoxidable: Lave con una esponja limpia o un paño liso y un detergente suave en agua tibia. No use productos de limpieza abrasivos o ásperos. Seque meticulosamente con un paño suave.

■ Para mantener como nuevo su refrigerador de acero inoxidable y para quitar marcas o rayaduras pequeñas, se sugiere usar el limpiador para acero inoxidable aprobado por el fabricante. Para ordenar el limpiador, vea "Accesorios".

IMPORTANTE: Este limpiador es solamente para partes de acero inoxidable.

■ No permita que el limpiador para acero inoxidable entre en contacto con ninguna parte de plástico tales como las piezas decorativas, las tapas del despachador o las juntas de la puerta. Si se produce contacto no intencional, limpie la pieza de plástico con una esponja y detergente suave en agua tibia. Seque meticulosamente con un paño suave.

5. Si su modelo tiene una pantalla táctil en el panel del despachador, límpiela con un paño suave que no deje pelusa. Mezcle detergente suave con agua y utilice la mezcla para mojar el paño y limpiar la pantalla cuidadosamente.

■ Para evitar cambiar los ajustes involuntariamente, asegúrese que el refrigerador esté desconectado o que se haya desconectado el suministro de energía antes de limpiar la pantalla.

■ No moje demasiado el paño. No rocíe ni talle líquidos directamente en la pantalla. No use productos de limpieza abrasivos o ásperos como aerosoles para ventanas, productos de limpieza para pulir, líquidos inflamables, ceras para limpieza, detergentes concentrados, quitaesmalte, blanqueadores o limpiadores que contengan productos derivados del petróleo. No use toallas de papel, estropajos para fregar u otros utensilios de limpieza ásperos. Éstos pueden rayar o dañar los materiales.

6. Una limpieza rutinaria del condensador no es necesaria en ambientes normales de operación en el hogar. Si el ambiente contiene mucha grasa o polvo o si hay bastante tránsito de mascotas en el hogar, el condensador deberá limpiarse cada dos o tres meses para asegurar la máxima eficiencia.

Si necesita limpiar el condensador:

■ Quite la rejilla de la base. Vea la ilustración "Rejilla de la base" o la sección "Rejilla de la base".

■ Use una aspiradora con un cepillo suave para limpiar la rejilla, las áreas abiertas detrás de la rejilla y el área de la superficie frontal del condensador.

■ Vuelva a colocar la rejilla de la base cuando termine.

7. Enchufe el refrigerador o reconecte el suministro de energía.

LUCES

NOTA: No todos los focos para aparatos electrodomésticos son adecuados para su refrigerador. Asegúrese de cambiar el foco con otro que sea del mismo tamaño y forma.

■ Las luces del despachador son del tipo LED y no se pueden cambiar.

■ En algunos modelos, las luces interiores necesitan un foco de 40 voltios.

1. Desenchufe el refrigerador o desconecte el suministro de energía.

2. Quite la pantalla de la luz si es necesario, según se explica en las secciones a continuación.

NOTA: Para limpiar la pantalla de la luz, lávela con agua tibia y un detergente líquido. Enjuague y seque la pantalla meticulosamente.

3. Quite el foco y reemplácelo con uno del mismo tamaño, forma y vatiaje.

4. Vuelva a colocar la pantalla de luz si es necesario.

5. Enchufe el refrigerador o reconecte el suministro de energía.

CORTES DE CORRIENTE

Si no hay electricidad por 24 horas o menos, mantenga la puerta o las puertas cerradas (según el modelo) para ayudar a que los alimentos se mantengan fríos y congelados.

Si el corte de electricidad dura más de 24 horas, use una de las opciones a continuación:

■ Saque todos los alimentos congelados y guárdelos en una conservadora de comida congelada.

■ Ponga 2 lb (907 g) de hielo seco en el congelador por cada pie cúbico (28 L) de espacio en su congelador. Esto mantendrá los alimentos congelados de dos a cuatro días.

■ Si no tiene conservadora de alimentos ni hielo seco, use todos los alimentos perecederos o prepare conservas de inmediato.

RECUERDE: Un congelador lleno se mantiene frío por más tiempo que uno a medio llenar. Un congelador lleno de carne se mantiene frío por más tiempo que uno lleno de alimentos horneados. Si ve que los alimentos contienen cristales de hielo, se pueden volver a congelar, pero la calidad y el sabor pueden afectarse. Si el alimento no está en buenas condiciones, deséchelo.

CUIDADO DURANTE LAS VACACIONES Y MUDANZAS

Vacaciones

Si decide dejar el refrigerador funcionando mientras está ausente:

1. Use todos los artículos perecederos y congele el resto.

2. Si su refrigerador tiene una fábrica de hielo automática y está conectada al suministro de agua de la casa, cierre el suministro de agua al refrigerador. Si no se cierra el suministro de agua, pueden ocurrir daños a la propiedad.

3. Si tiene una fábrica de hielo automática, apáguela.

NOTA: Según el modelo, levante el brazo de cierre de alambre a la posición de Off (apagado - hacia arriba) o presione el interruptor hacia Off (apagado).

4. Vacíe el depósito de hielo.

Si decide apagar el refrigerador antes de irse:

1. Saque toda la comida del refrigerador.

2. Si su refrigerador tiene fábrica de hielo automática:

■ Cierre el suministro de agua a la fábrica de hielo por lo menos un día antes.

■ Cuando el último lote de hielo caiga, levante el brazo de cierre de alambre a la posición de Off (apagado - hacia arriba) o mueva el interruptor a la posición de Off (apagado).

3. Desconecte el refrigerador de la corriente eléctrica.
4. Limpie, pase un paño y seque bien.
5. Fije bloques de goma o de madera con cinta adhesiva a la parte superior de ambas puertas para que queden abiertas y el aire circule. Esto evita que se formen olores y que crezcan hongos.

Mudanza

Si muda su refrigerador a una casa nueva, siga los pasos a continuación para prepararse para la mudanza.

1. Si su refrigerador tiene fábrica de hielo automática:
 - Cierre el suministro de agua a la fábrica de hielo por lo menos un día antes.
 - Desconecte la tubería de agua que está atrás del refrigerador.
 - Cuando el último lote de hielo caiga, levante el brazo de cierre de alambre a la posición de Off (apagado - hacia arriba) o mueva el interruptor a la posición de Off (apagado).

2. Saque toda la comida del refrigerador y empaque todos los alimentos congelados en hielo seco.
3. Vacíe el depósito de hielo.
4. Desenchufe el refrigerador.
5. Limpie, pase un paño y seque bien.
6. Saque todas las partes desmontables, envuélvalas bien y asegúrelas con cinta adhesiva para que no se muevan ni se sacudan durante la mudanza.
7. Según el modelo, levante la parte delantera del refrigerador para que ruede con facilidad o bien atornille las patas niveladoras para no rayar el piso. Vea "Ajuste las puertas" o "Remoción, nivelación y alineamiento de las puertas".
8. Sostenga las puertas cerradas y el cable a la parte posterior del refrigerador con cinta adhesiva.

Cuando llegue a la casa nueva, ponga todo en su lugar y lea las Instrucciones de instalación para obtener instrucciones de preparación. Además, si su refrigerador tiene fábrica de hielo automática, recuerde volver a conectar el suministro de agua al refrigerador.

SOLUCIÓN DE PROBLEMAS

Pruebe primero las soluciones sugeridas aquí o visite nuestro sitio de internet para evitar posiblemente el costo de una visita de servicio técnico.

⚠ ADVERTENCIA



Peligro de Choque Eléctrico

Conecte a un contacto de pared de conexión a tierra de 3 terminales.

No quite la terminal de conexión a tierra.

No use un adaptador.

No use un cable eléctrico de extensión.

No seguir estas instrucciones puede ocasionar la muerte, incendio o choque eléctrico.

FUNCIONAMIENTO EN GENERAL

Causas posibles y/o soluciones recomendadas

El refrigerador no funciona

- **No está conectado al suministro eléctrico** - Enchufe el cable eléctrico en un contacto de 3 terminales con conexión a tierra. No use un cable eléctrico de extensión.
- **No hay electricidad en el contacto eléctrico** - Enchufe una lámpara para ver si funciona el contacto.
- **Hay un fusible de la casa fundido o se disparó el cortacircuitos** - Reemplace el fusible o reconecte el cortacircuitos. Si el problema continúa, contacte a un electricista autorizado.
- **Nueva instalación** - Luego de la instalación, deje que transcurran 24 horas para que el refrigerador y el congelador se enfríen por completo.

NOTA: El ajustar el (los) control(es) de temperatura hacia la posición más fría no hará que el compartimiento (ya sea el refrigerador o el congelador) enfríe más rápido.

El motor parece funcionar excesivamente

- **Su nuevo refrigerador tiene un motor con ahorro de energía** - Es posible que el refrigerador funcione por más tiempo de lo que usted está acostumbrado, ya que el compresor y los ventiladores funcionan a velocidades más bajas que ahorran más energía. Esto es normal.

NOTA: Es posible que el refrigerador funcione por más tiempo si la habitación está caliente, si se ha agregado una gran cantidad de alimentos, si se abren las puertas con frecuencia o si se ha dejado una puerta abierta.

FUNCIONAMIENTO EN GENERAL	Causas posibles y/o soluciones recomendadas
El refrigerador parece ruidoso	<p>El compresor de su nuevo refrigerador regula la temperatura con más eficiencia y usa menos energía que los modelos anteriores. Durante varias etapas del funcionamiento, es posible que escuche sonidos de funcionamiento normal que no le son familiares.</p> <p>Los ruidos que se indican a continuación son normales:</p> <ul style="list-style-type: none"> ■ Zumbido/Chasquido - Se escucha cuando la válvula de agua se abre y se cierra para despachar agua o llenar la fábrica de hielo. Si el refrigerador está conectado a una tubería de agua, esto es normal. Si el refrigerador no está conectado a una tubería de agua, apague la fábrica de hielo. ■ Crujidos/Estrépitos - Se escuchan cuando el hielo es expulsado del molde de la fábrica de hielo. ■ Estallido - Se escucha cuando las paredes interiores se contraen y se expanden, especialmente durante el enfriamiento inicial. ■ Pulsaciones/Runruneos - Se escuchan cuando los ventiladores/el compresor se ajustan para mejorar el rendimiento durante el funcionamiento normal. ■ Vibraciones - Se escuchan cuando el agua pasa a través de la línea de agua o debido al flujo de refrigerante. Las vibraciones también pueden ser ocasionadas por los artículos colocados sobre el refrigerador. ■ Agua corriendo o gorgoteo - Se escucha cuando el hielo se derrite durante el ciclo de descongelado y el agua corre hacia la bandeja recolectora. ■ Chisporroteos - Se escuchan cuando el agua gotea sobre el calentador durante el ciclo de descongelado.
La temperatura está demasiado elevada	<ul style="list-style-type: none"> ■ Nueva instalación - Luego de la instalación, deje que transcurran 24 horas para que el refrigerador y el congelador se enfríen por completo. NOTA: El ajustar el (los) control(es) de temperatura hacia la posición más fría no hará que el compartimiento (ya sea el refrigerador o el congelador) enfríe más rápido. ■ Se abren las puertas a menudo o no se cierran por completo - Esto hace que entre aire tibio al refrigerador. Reduzca al mínimo las veces que abre la puerta, mantenga las puertas cerradas por completo y cerciórese de que ambas puertas estén bien cerradas. ■ Están bloqueados los orificios de ventilación - Quite los artículos que están justo frente a los orificios de ventilación. ■ Se ha agregado recientemente una gran cantidad de alimentos calientes - Deje que transcurran varias horas para que el refrigerador vuelva a la temperatura normal. ■ No se han ajustado los controles correctamente de acuerdo con las condiciones circundantes - Regule los controles un ajuste más frío. Fíjese nuevamente en la temperatura en 24 horas.
La temperatura está demasiado baja	<ul style="list-style-type: none"> ■ No se han ajustado los controles correctamente de acuerdo con las condiciones circundantes - Regule los controles un ajuste más frío. Fíjese nuevamente en la temperatura después de 24 horas. ■ El estante superior del refrigerador está más frío que los estantes inferiores - En algunos modelos, el aire del congelador entra en el compartimiento del refrigerador a través de los orificios de ventilación que se encuentran cerca del estante superior del refrigerador. A consecuencia de esto, el estante superior puede estar ligeramente más frío que los estantes inferiores. ■ Están bloqueados los orificios de ventilación - Quite los artículos que están justo frente a los orificios de ventilación.
Hay acumulación de humedad en el interior	<p>NOTA: Cierta acumulación de humedad es normal. Seque con un paño suave.</p> <ul style="list-style-type: none"> ■ Está húmeda la habitación - Un ambiente húmedo contribuye a que se acumule la humedad. Use el refrigerador solamente en el interior del hogar, con el mínimo posible de humedad. ■ Se abren las puertas a menudo o no se cierran por completo - Esto hace que entre aire húmedo al refrigerador. Reduzca al mínimo las veces que abre la puerta, mantenga las puertas cerradas por completo y cerciórese de que ambas puertas estén bien cerradas.
Las luces interiores no funcionan	<ul style="list-style-type: none"> ■ Las puertas han estado abiertas por un tiempo prolongado - Cierre las puertas para volver a fijar las luces. ■ Hay un foco flojo o quemado - En los modelos con focos interiores incandescentes, apriete el foco o reemplácelo. Vea "Luces". <p>NOTA: En los modelos con luces LED, llame para solicitar ayuda o servicio técnico si las luces interiores no se encienden cuando se abre alguna puerta. Consulte la garantía en las Instrucciones para el usuario o el Manual del usuario para obtener la información de contacto.</p>
Las luces del despachador no funcionan (en algunos modelos)	<ul style="list-style-type: none"> ■ Se ha apagado la luz del despachador - En algunos modelos, si la luz del despachador se ha fijado en Off (apagado), se encenderá solamente cuando se presione la paleta/palanca del despachador. Si usted desea que la luz del despachador esté encendida continuamente, seleccione un ajuste diferente. Vea "Despachadores de agua y hielo" en las Instrucciones para el usuario o el Manual del usuario. ■ Se ha fijado la luz del despachador en Auto (automático) o Night Light (luz nocturna) - En algunos modelos, si la luz del despachador se ha fijado en Auto (automático) o Night Light (luz nocturna), cerciórese de que no esté bloqueado el sensor de luz. Vea "Despachadores de agua y hielo" en las Instrucciones para el usuario o el Manual del usuario. <p>NOTA: En los modelos con luces LED, llame para solicitar ayuda o servicio técnico si las luces del despachador no funcionan correctamente. Consulte la garantía en las Instrucciones para el usuario o el Manual del usuario para obtener la información de contacto.</p>

⚠ ADVERTENCIA



Peligro de Explosión

Use un limpiador no inflamable.

No seguir esta instrucción puede ocasionar la muerte, explosión o incendio.

PUERTAS Y NIVELACIÓN	Causas posibles y/o soluciones recomendadas
Es difícil abrir las puertas	<ul style="list-style-type: none"> ■ Las juntas están sucias o pegajosas - Limpie las juntas y las superficies de contacto con jabón suave y agua tibia. Enjuague y seque con un paño suave.
Las puertas no cierran completamente	<ul style="list-style-type: none"> ■ La puerta queda abierta debido a un bloqueo - Aleje los paquetes de alimentos de la puerta. Cerciórese de que todos los recipientes y estantes estén en su posición correcta. Asegúrese de que se hayan quitado todos los materiales de empaque.
Las puertas parecen estar desparejas	<ul style="list-style-type: none"> ■ Las puertas necesitan ser alineadas o el refrigerador necesita ser nivelado - Vea las instrucciones de nivelación y alineamiento de las puertas.
El refrigerador se tambalea y no está estable	<ul style="list-style-type: none"> ■ El refrigerador no está nivelado - Para estabilizar el refrigerador, quite la rejilla de la base y baje las patas niveladoras hasta que toquen el piso. Vea las instrucciones de nivelación y alineamiento de las puertas.

⚠ ADVERTENCIA



Peligro de Cortaduras

Use un vaso resistente para recibir hielo del despachador.

No seguir esta instrucción puede ocasionar cortaduras.

HIELO Y AGUA	Causas posibles y/o soluciones recomendadas
La fábrica de hielo no produce hielo, no produce suficiente hielo o produce un hielo pequeño o hueco	<ul style="list-style-type: none"> ■ El refrigerador no está conectado a un suministro de agua o la válvula de cierre de suministro de agua no está abierta por completo - Conecte el refrigerador a un suministro de agua y cerciórese de que la válvula de cierre de agua esté completamente abierta. ■ Hay un estrechamiento en la tubería de suministro de agua - Un estrechamiento en la tubería de agua puede reducir el flujo de agua ocasionando una disminución de la producción de hielo, cubos de hielo pequeños y/o huecos o de forma irregular. Enderece la tubería de agua. ■ No se ha encendido la fábrica de hielo - Encienda la fábrica de hielo. Vea "Fábrica de hielo y depósito" en las Instrucciones para el usuario o el Manual del usuario. ■ Nueva instalación - Después de conectar el refrigerador a un suministro de agua, enjuague el sistema de agua. (Vea "Despachadores de agua y hielo".) Deje transcurrir 24 horas para que la fábrica de hielo comience a producir hielo. Deje transcurrir 72 horas para la producción total de hielo. Deseche de los tres primeros lotes de hielo producidos. ■ Se acaba de sacar una gran cantidad de hielo - Deje transcurrir suficiente tiempo para que la fábrica de hielo produzca más hielo. ■ Se trabó el hielo en el brazo eyector de la fábrica de hielo - Saque el hielo del brazo eyector con un utensilio de plástico. ■ Presión inadecuada de agua - Verifique que la casa tenga una presión de agua adecuada. Vea "Requisitos del suministro de agua".

HIELO Y AGUA (cont.)	Causas posibles y/o soluciones recomendadas
<p>La fábrica de hielo no produce hielo, no produce suficiente hielo o produce un hielo pequeño o hueco (cont.)</p>	<ul style="list-style-type: none"> ■ Filtro de agua instalado de modo incorrecto - Cerciórese de que el filtro esté instalado correctamente. Vea “Sistema de filtración de agua” en las Instrucciones para el usuario o el Manual del usuario. ■ Se ha conectado un sistema de filtración de agua de ósmosis inversa al suministro de agua fría - Esto puede hacer que disminuya la presión de agua. Vea “Requisitos del suministro de agua”. <p>NOTA: Si aún tiene preguntas acerca de la presión de agua, llame a un plomero competente autorizado.</p>
<p>El despachador de hielo no funciona debidamente</p>	<ul style="list-style-type: none"> ■ Las puertas no se cierran por completo - Cerciórese de que ambas puertas estén firmemente cerrada. (En algunos modelos, deberá cerrarse solamente la puerta del congelador para poner enmarcha el despachador.) ■ Nueva instalación - Después de conectar el refrigerador a un suministro de agua, enjuague el sistema de agua. (Vea “Despachadores de agua y hielo” en las Instrucciones para el usuario o el Manual del usuario.) Deje transcurrir 24 horas para que la fábrica de hielo comience a producir hielo. Deje transcurrir 72 horas para la producción total de hielo. Deshágase de los tres primeros lotes de hielo producidos. ■ No está encendida la fábrica de hielo o no se ha instalado correctamente el depósito de hielo - Encienda la fábrica de hielo y cerciórese de que el depósito de hielo esté firme en su lugar. Vea “Fábrica de hielo y depósito” en las Instrucciones para el usuario o el Manual del usuario. ■ El hielo se ha atascado o congelado en el depósito de hielo o el mismo está bloqueando el conducto de salida de hielo - Saque o separe el hielo que está atascado utilizando un utensilio de plástico si es necesario. Limpie el conducto de salida de hielo y la base del depósito de hielo con un paño humedecido con agua tibia, luego seque ambos meticulosamente. Para evitar que se atasquen y mantener un suministro fresco de hielo, vacíe el depósito y limpie el depósito y el conducto de salida cada 2 semanas. ■ Se ha agregado hielo incorrecto en el depósito - Use únicamente el hielo producido por su fábrica de hielo actual. ■ El despachador está bloqueado - Desbloquee el despachador. Vea “Despachadores de agua y hielo” en las Instrucciones para el usuario o el Manual del usuario. ■ El despachador de hielo se atasca mientras vierte el hielo picado - Para los modelos con depósito de hielo en la puerta, cambie temporalmente de hielo triturado a hielo en cubos para despejar el depósito de hielo. ■ Se ha presionado la paleta/palanca del despachador por demasiado tiempo - El hielo dejará de despacharse automáticamente. Espere unos minutos para que el despachador se restablezca y vuelva a usarlo. Saque grandes cantidades de hielo directamente del depósito de hielo y no a través del despachador. ■ La presión de agua a la casa no es de o supera 30 lb/pulg² (207 kPa) - La presión de agua a la casa afectará el flujo del despachador. Vea “Requisitos del suministro de agua”. ■ El filtro de agua está obstruido o instalado incorrectamente - Reemplace el filtro o vuelva a instalarlo correctamente. Vea “Sistema de filtración de agua” en las Instrucciones para el usuario o el Manual del usuario.
<p>El hielo o agua tiene mal sabor, mal olor o un color grisáceo</p>	<ul style="list-style-type: none"> ■ Las conexiones de plomería son nuevas - Las conexiones nuevas de plomería pueden producir hielo o agua descolorida o de mal sabor. Este problema desaparecerá con el correr del tiempo. ■ Se ha guardado el hielo por demasiado tiempo - Deseche el hielo y lave el depósito de hielo. Deje transcurrir 24 horas para que la fábrica de hielo produzca hielo nuevo. ■ El olor de los alimentos se ha transferido al hielo - Use recipientes herméticos contra humedad para almacenar alimentos. ■ Uso de una tubería de suministro de agua no recomendada - Es posible que se transfiera el olor y sabor de ciertos materiales usados en tuberías de suministro de agua no recomendadas. Use solo una tubería recomendada de suministro de agua. Vea “Requisitos del suministro de agua”. ■ El agua contiene minerales (como azufre) - Podría ser necesario instalar un filtro de agua para eliminar los minerales. ■ Se ha instalado o reemplazado recientemente el filtro de agua - Un descoloramiento o un color gris del hielo o agua indican que el sistema de filtración de agua necesita enjuagarse más. Vea “Despachadores de agua y hielo” en las Instrucciones para el usuario o el Manual del usuario.

HIELO Y AGUA (cont.)	Causas posibles y/o soluciones recomendadas
El despachador de agua no funciona debidamente	<ul style="list-style-type: none"> ■ Las puertas no se cierran por completo - Cerciórese de que ambas puertas estén firmemente cerradas. (En algunos modelos, deberá cerrarse solamente la puerta del congelador para poner en marcha el despachador.) ■ El refrigerador no está conectado a un suministro de agua o la válvula de cierre de suministro de agua no está abierta - Conecte el refrigerador a un suministro de agua y cerciórese de que la válvula de cierre de agua esté completamente abierta. ■ Hay un estrechamiento en la tubería de suministro de agua - Un estrechamiento en la tubería puede reducir el flujo de agua al despachador. Enderece la tubería de agua. ■ La presión de agua a la casa no es de o supera 30 lb/pulg² (207 kPa) - La presión de agua a la casa afectará el flujo del despachador. Vea "Requisitos del suministro de agua". ■ Nueva instalación - Después de haber conectado el refrigerador a un suministro de agua, enjuague el sistema de agua. Vea "Despachadores de agua y hielo". ■ El despachador está bloqueado - Desbloquee el despachador. Vea "Despachadores de agua y hielo" en las Instrucciones para el usuario o el Manual del usuario. ■ El filtro de agua está obstruido o instalado incorrectamente - Reemplace el filtro o vuelva a instalarlo correctamente. Vea "Sistema de filtración de agua" en las Instrucciones para el usuario o el Manual del usuario. ■ Se ha conectado un sistema de filtración de agua de ósmosis inversa al suministro de agua fría - Esto puede hacer que disminuya la presión de agua. Vea "Requisitos del suministro de agua". <p>NOTA: Si aún tiene preguntas acerca de la presión de agua, llame a un plomero competente autorizado.</p>
Hay fugas de agua o goteos en el despachador	<p>NOTA: Es normal que haya algunas gotas de agua después de despachar agua.</p> <ul style="list-style-type: none"> ■ No se ha puesto el vaso debajo del despachador el tiempo suficiente - Sostenga el vaso debajo del despachador durante 2 a 3 segundos después de soltar la paleta/palanca del despachador. ■ La instalación es nueva o se ha instalado o reemplazado recientemente el filtro de agua - El aire en las líneas de agua hará que gotee agua del despachador. Enjuague el sistema de agua para quitar el aire que se encuentra en las líneas de agua. Vea "Despachadores de agua y hielo" en las Instrucciones para el usuario o el Manual del usuario. ■ Se están derritiendo los restos de hielo en el conducto del depósito - Cerciórese de que el conducto de hielo esté libre de escarcha o pedazos de hielo.
Hay fugas de agua de la parte trasera del refrigerador	<ul style="list-style-type: none"> ■ Las conexiones de la línea de agua no están ajustadas por completo - Cerciórese de que todas las conexiones estén firmemente ajustadas. Vea "Conexión del suministro de agua".
El agua del despachador no está lo suficientemente fría (en algunos modelos)	<p>NOTA: El agua del despachador se enfría a 50°F (10°C).</p> <ul style="list-style-type: none"> ■ Nueva instalación - Deje transcurrir 24 horas después de la instalación para que el suministro de agua se enfríe completamente. ■ Se ha despachado una gran cantidad de agua recientemente - Deje transcurrir 24 horas para que el nuevo suministro de agua se enfríe por completo. ■ No se ha usado el despachador de agua recientemente - Puede ser que el primer vaso de agua no esté frío. Deseche el agua del primer vaso. ■ El refrigerador no está conectado a una tubería de agua fría - Asegúrese de que el refrigerador esté conectado a una tubería de agua fría. Vea "Requisitos del suministro de agua".
La interfaz del usuario no responde	<ul style="list-style-type: none"> ■ Se presiona la interfaz del usuario demasiado rápido - Espere 10 segundos antes de presionar cualquier tecla. ■ La interfaz del usuario está en modo bloqueado - Mantenga presionado LOCK (bloquear) durante 3 segundos para salir del modo bloqueado.

ACCESORIOS

Refacciones

Para pedir el limpiador de acero inoxidable, llame al **01-81-8329-2100**. Pida el número apropiado de pieza que se detalla a continuación, o póngase en contacto con su distribuidor autorizado de Whirlpool.

Limpiador y abrillantador de Acero Inoxidable:

Pida la pieza No. 4396095

Cartucho del filtro:

Sistema de Filtración de Agua 1, pida la pieza W10790813
Sistema de Filtración de Agua 2, pida la pieza W10790814

Foco LED:

Pida la pieza No. W10805744

PÓLIZA DE GARANTÍA

Se **garantiza** este equipo en todas sus piezas, componentes y mano de obra en los términos establecidos en la presente garantía, a partir de la fecha de compra o la fecha en que el usuario reciba de conformidad el producto presentando el comprobante respectivo, considerando lo siguiente:

Esta póliza ampara los siguientes modelos: WD5620S, WD2620S.

CONCEPTOS CUBIERTOS POR LA GARANTÍA

- Defectos de fabricación que impidan total o parcialmente el correcto funcionamiento del aparato.
- Reparación, cambio de piezas o componentes.
- Mano de obra y gastos de transportación derivados del cumplimiento de la garantía, dentro de nuestra red de servicios.

CONCEPTOS NO CUBIERTOS POR LA GARANTÍA

- Cuando el producto no ha sido utilizado de acuerdo al Manual de Uso y Cuidado.
- Cuando el producto ha sido utilizado en condiciones de uso Comercial o Industrial.
- Mano de Obra y el servicio para:
 - Corregir la conexión general de su electrodoméstico NO instalado por un técnico autorizado por Whirlpool.
 - Explicación de Uso y Demostración de Funcionamiento de su electrodoméstico.
 - Cambios ó Reparación en casa: Plomería, Albañilería, Electricidad, entre otros.
- Llamadas de servicio para reemplazar bombillas, filtros de aire y de agua.
- Daños estéticos, cuando el producto esté expuesto al aire libre.
- Daños ocasionados al equipo o cualquier otra parte o repuesto, debido a voltaje inadecuado, instalaciones eléctricas defectuosas y/o fluctuaciones de la corriente eléctrica.
- Daños causados por accidentes, alteraciones, uso indebido, abuso, instalación incorrecta, instalación que no esté de acuerdo con los requisitos que se mencionan en las Instrucciones de Instalación del producto.
- Daños estéticos, incluyendo rayaduras, abolladuras, desportilladuras o algún otro daño al acabado de su electrodoméstico.
- El traslado del electrodoméstico por solicitud del cliente.
- Reparaciones del producto por alguna persona NO autorizada por Whirlpool y/o uso de piezas NO originales.
- Daños ocasionados por la reubicación y reinstalación de su electrodoméstico, si estuviera instalado en un lugar inaccesible o si no estuviera instalado de conformidad con Instrucciones de Instalación publicadas por Whirlpool.
- Piezas de repuesto o mano de obra en electrodomésticos con números de modelo/serie que se hayan removido, alterado o que no se puedan determinar fácilmente.
- Daños ocasionados por elementos extraños al equipo (Ej: monedas, botones, accesorios de ropa, etc.)
- Daños por el uso indebido de productos tales como limpiadores químicos o abrasivos, no fabricados, destinados y/o recomendados para la limpieza de electrodomésticos.
- Daños a las partes de vidrio, porcelana, partes plásticas, o pintura del gabinete y en general los daños a las partes estéticas del producto, causadas por el deterioro normal del producto o su mal uso.
- Daños causados por accidente, inundación, terremoto, incendio, catástrofes naturales y en general cualquier hecho de la naturaleza o humano, que pueda ser considerado como caso fortuito o de fuerza mayor.
- Daños causados por fauna nociva (roedores, insectos o cualquier otro animal).
- El normal desgaste del producto y/o sus accesorios.
- Las tareas de mantenimiento general del producto no originadas en fallas y/o no comprendidas en reparaciones derivadas de la exigibilidad de la garantía.

Procedimiento para hacer efectiva la garantía:

Al considerar el comprador final que ha ocurrido alguno de los eventos amparados por esta póliza deberá comunicarse al Centro de Contacto Whirlpool desde Monterrey, N.L. y su área metropolitana al **83.29.21.00** y desde el Resto de la República al **01 (81) 83.29.21.00** para realizar un requerimiento de servicio. El tiempo de reparación será en un plazo no mayor a 30 días, a partir de la fecha de requerimiento. En la fecha de su servicio, presentar la **Póliza de Garantía** con los datos del **Formato de Identificación** del equipo, así como comprobante de la fecha de compra o recepción del producto.

Término:

Esta garantía tiene una vigencia de 1 año en reparación y reposición de piezas libre de costo válidas a partir de la fecha de compra al por menor y solamente al consumidor final del 2do y 3er año en sistema de sellado de refrigeración (compresor, filtro deshidratador, condensador, evaporador) a partir de la fecha de compra y del 4to al 10mo años garantía en compresor no incluye mano de obra.

FORMATO DE IDENTIFICACIÓN

Nombre del comprador: _____ Teléfono: _____
Domicilio: _____
Nombre del distribuidor: _____ Teléfono: _____
Domicilio: _____
Producto: _____ Modelo: _____ Marca: _____
Número de serie: _____ Fecha de entrega: _____

FIRMA DEL DISTRIBUIDOR Y SELLO

REPRESENTANTE AUTORIZADO

(Señale con precisión calle, número exterior o interior, colonia, ciudad, estado y C.P.)

NOTA IMPORTANTE

Este documento deberá ser presentado para cualquier trámite relacionado con la garantía de productos adquiridos dentro de la República Mexicana, si usted compró su producto en otro país, acuda a la casa comercial/distribuidor donde fue adquirido.

El consumidor deberá mantener este documento en su poder y en un lugar seguro. El consumidor podrá solicitar que se haga efectiva la garantía que ampara esta póliza al fabricante del producto. En caso de extravío de la póliza, el consumidor deberá presentar su comprobante de compra para hacer válida la garantía. Whirlpool Service ®

Desde Monterrey, N.L. y su área Metropolitana

Teléfono: (81)8329-2100

Dentro de la Republica Mexicana

Teléfono: 01 (81) 8329-2100

www.whirlpool.mx/service

NOTAS

SERVICIO CERTIFICADO DE FÁBRICA

WHIRLPOOL SERVICE

KitchenAid®

MAYTAG®

Whirlpool®

acros®

TODO LO QUE
NECESITAS
CUANDO MÁS
LO NECESITAS

Recuerde leer las indicaciones de su manual de uso y cuidado. Si usted requiere asesoría o servicio contáctenos.

Le recomendamos tener a la mano:

- Su factura, garantía sellada o comprobante de compra, serán necesarios para hacer válida la garantía de su producto.
- Modelo y Número de Serie, mismos que encontrará en el etiquetado del producto.

Centro de contacto:



Monterrey, N.L y su área metropolitana al 83.29.21.00
y desde el resto de la República al 01 (81) 83.29.21.00



www.whirlpool.mx/servicio

- Solicita tu servicio
- Chat de Asesoría en línea

Conexiones | Mantenimientos | Extensiones de Garantía | Accesorios | Reparaciones dentro y fuera de garantía



Para recomendaciones de uso visita el canal:

WHIRLPOOL SERVICE MÉXICO



W11213961A

®/™ ©2017 Whirlpool. Todos los derechos reservados.

09/17

21-Dec-2017 13:27:54 EST | RELEASED

In some European factories the letter "W" of the part code mentioned herein will be automatically replaced by the number "4000" (e.g. "W12345678" becomes "400012345678")