



MANUAL DEL PROPIETARIO

REFRIGERADOR / CONGELADOR



Antes de comenzar la instalación, lea atentamente estas instrucciones. Esto simplificará la instalación y garantizará que el producto se instale de manera correcta y segura. Una vez instalado, guarde estas instrucciones cerca del producto para consultarlas en el futuro.

ESPAÑOL

GT39AGD, GT39SGP, VT40AGPX, VT40AWP, VT40AWT, VT40BP, VT40SGBX, VT40SGPX, VT40SPP, VT40SWP, VT40WGPX, VT40WP, VT40WPP, VT40BPP



MFL70501113
Rev.02_091121

www.lg.com

Copyright © 2021 LG Electronics Inc. Todos los derechos reservados

ÍNDICE

Este manual puede contener imágenes o contenido diferente del modelo que haya adquirido.

Este manual está sujeto a revisión por parte del fabricante.

INSTRUCCIONES DE SEGURIDAD

LEA TODAS LAS INSTRUCCIONES ANTES DE USAR	4
ADVERTENCIA	4
PRECAUCIÓN	10

INSTALACIÓN

Antes de la instalación.....	12
Nivelado del electrodoméstico.....	12
Conexión a la red de suministro eléctrico	13
Moviendo el aparato para su reubicación	13

FUNCIONAMIENTO

Antes de su uso	14
Características del producto.....	17
Panel de control	19
Water Dispenser (Dispensador de Agua).....	21
Máquina de hielo	23
Máquina de Hielo Automática	24
Cajón del refrigerador	26
Cesto de la Puerta	25
Estante.....	25

FUNCIONES INTELIGENTES

Aplicación LG ThinQ.....	26
Smart Diagnosis	27

MANTENIMIENTO

Limpieza	29
----------------	----

SOLUCIÓN DE PROBLEMAS

Antes de solicitar asistencia técnica	30
---	----

APÉNDICE

Información33

INSTRUCCIONES DE SEGURIDAD

LEA TODAS LAS INSTRUCCIONES ANTES DE USAR EL APARATO

Las siguientes instrucciones de seguridad tienen por objetivo evitar riesgos imprevistos o daños derivados de un funcionamiento poco seguro o incorrecto del aparato. Las instrucciones se dividen en "ADVERTENCIAS" y "PRECAUCIONES", como se describe a continuación.

Mensajes de seguridad



Este símbolo se muestra para indicar cuestiones y acciones que pueden suponer un riesgo. Lea con atención la parte señalada con este símbolo y siga las instrucciones a fin de evitar riesgos.



ADVERTENCIA

Indica que, de no seguirse las instrucciones, pueden producirse lesiones graves o la muerte.



PRECAUCIÓN

Indica que, de no seguirse las instrucciones, pueden producirse lesiones menos graves o daños en el aparato.

ADVERTENCIA

ADVERTENCIA

- Para reducir el riesgo de explosión, incendio, muerte, descarga eléctrica, lesiones o quemaduras a personas al utilizar este producto, siga las instrucciones básicas de seguridad, entre las que se encuentran las siguientes:

Seguridad técnica

- Este aparato no debe ser utilizado por personas (incluidos niños) con discapacidades físicas, sensoriales o mentales, o falta de experiencia

y conocimientos, si no es bajo supervisión y siguiendo las instrucciones de seguridad de una persona responsable. Debe vigilarse a los niños de corta edad para asegurarse de que no jueguen con el aparato.

- Este aparato está destinado para utilizarse en aplicaciones domésticas y similares, tales como:
 - Áreas de cocina para personal que labora en tiendas, oficinas y otros ambientes de trabajo;
 - Granjas, hoteles, moteles y otros ambientes tipo residencial;
 - En ambientes tipo alojamiento y desayuno;
 - Para la preparación de alimentos y aplicaciones no comerciales similares.



Este símbolo lo alerta sobre los materiales inflamables que pueden prenderse y provocar un incendio si no toma cuidado.

- Este electrodoméstico contiene una pequeña cantidad de refrigerante isobutano (R600a), pero éste también es combustible. Al transportar e instalar el electrodoméstico, debe tener cuidado de no dañar ninguna de las partes del circuito refrigerante.
- El gas refrigerante y de aislamiento usado en el electrodoméstico requiere procedimientos de desecho especiales. Consulte con un agente de servicio o una persona similarmente calificada previo a su desecho.
- No dañe el circuito refrigerante.
- Si el cordón de alimentación es dañado, éste debe sustituirse por el fabricante o por su agente de servicio autorizado con el fin de evitar un peligro.
- No coloque múltiples bases de enchufes portátiles o fuentes de alimentación portátiles detrás del aparato.
- Conecte con firmeza el enchufe en la toma de corriente tras eliminar por completo toda humedad y polvo.
- No tire del cable para desenchufar el aparato. Sujete el enchufe con fuerza y desconéctelo de la toma de corriente.

- Mantenga las aberturas de ventilación, en la cubierta del electrodoméstico o en la estructura incorporada, despejadas de obstrucciones.
- No almacene sustancias explosivas como latas de aerosol con propulsores inflamables en este electrodoméstico.
- No balancee el electrodoméstico para tirar de él o empujarlo mientras lo transporte.
- Al colocar el electrodoméstico, asegúrese de que el cable de alimentación no se encuentre enganchado o dañado.
- No utilice dispositivos mecánicos u otros medios para acelerar el proceso de descongelado.
- No utilice una secadora de cabello para secar el interior del electrodoméstico ni coloque una candela dentro para remover los olores.
- No utilice aparatos eléctricos dentro del refrigerador.
- Asegúrese de que ninguna parte de su cuerpo, como una mano o pie, se atore mientras mueve el electrodoméstico.
- Desconecte el cable de alimentación antes de limpiar el interior o el exterior del electrodoméstico.
- No rocíe agua o sustancias inflamables (pasta dental, alcohol, disolvente, benceno, líquido inflamable, abrasivos, etc.) en el interior o exterior del electrodoméstico al limpiarlo.
- No limpie el electrodoméstico con cepillos, paños o esponjas con superficies ásperas o hechas de material metálico.
- Únicamente personal de servicio autorizado de un centro de servicio LG Electronics debe desarmar, reparar o modificar el electrodoméstico. Contacte a un centro de información al cliente de LG Electronics si mueve e instala el electrodoméstico en una ubicación diferente.

Riesgo de incendio y materiales inflamables

- Si se detecta una fuga, evite cualquier llama descubierta o causas potenciales de incendio, y ventile el ambiente en el que se encuentra el electrodoméstico por varios minutos. A manera de evitar la

creación de una mezcla de gas y aire inflamable en caso que ocurra una fuga en el circuito refrigerante, el tamaño del ambiente en el que el electrodoméstico es usado deberá corresponder a la cantidad de refrigerante usada. El espacio debe ser de 1 m² por cada 8 g de refrigerante R600a dentro del electrodoméstico.

- Fuga del refrigerante fuera de las pipas, ductos, tuvos, tuveria, podría generar un incendio o causar una explosión.
- La cantidad de refrigerante en su electrodoméstico particular se muestra en la placa de identificación ubicada dentro del mismo.

Instalación

- Este electrodoméstico solo debe ser transportado por dos o más personas que lo sujeten con firmeza.
- Instale el aparato en un piso nivelado y firme.
- No instale el electrodoméstico en un lugar húmedo y polvoriento. No instale ni almacene el electrodoméstico al aire libre ni en un área que esté sujeta a condiciones climáticas, tales como luz directa del sol, viento o lluvia, ni a temperaturas bajo cero.
- No coloque el aparato donde reciba luz solar directa ni lo exponga al calor de aparatos calefactores como estufas o calentadores.
- Sea cuidadoso de no exponer la parte trasera del aparato durante su instalación.
- Instale el aparato en una ubicación donde sea fácil desconectar el enchufe de alimentación.
- Sea cuidadoso de no permitir que la puerta del electrodoméstico se caiga durante el ensamblaje o desmontado.
- Sea cuidadoso de no apretar, aplastar o dañar el cable de alimentación durante el ensamblaje o desmontado de la puerta del electrodoméstico.
- Sea cuidadoso de no dirigir el enchufe de poder hacia arriba o de permitir que el aparato se recueste en él.
- No conecte un adaptador de enchufe u otros accesorios al enchufe de alimentación.
- No modifique o extienda el cable de alimentación.

- Asegúrese de que el tomacorriente esté correctamente anclado, y que el contacto a tierra en el cable de alimentación no esté dañado ni removido del enchufe de poder. Para más detalles de conexión a tierra, consulte un centro de información al cliente de LG Electronics.
- Este electrodoméstico está equipado con un cable que cuenta con un conductor y un enchufe de conexión a tierra. El enchufe debe conectarse en una toma de corriente adecuada, correctamente instalada y que tenga la conexión a tierra debida, de conformidad con todos los códigos y las ordenanzas locales.
- Nunca encienda un electrodoméstico mientras éste muestre algún signo defectuoso. En caso de dudas, consulte con su distribuidor.
- Bajo ninguna circunstancia corte la tercera terminal (tierra de la clavija) del cable de alimentación.
- No utilizar extensiones o adaptadores sin puesta a tierra.
- Aleje todos los materiales de embalaje, como bolsas plásticas y poliestireno, de los niños. Los materiales de embalaje pueden provocar asfixia.
- No conecte el electrodoméstico a un adaptador de múltiples enchufes que no tenga un cable de alimentación (montado).
- El aparato debe ser conectado a una línea de poder dedicada para ello que ha sido exclusivo separadamente.
- No utilice un adaptador de múltiples enchufes que no esté conectado a tierra de manera apropiada (portátil). En caso utilizar uno, hágalo con la capacidad de corriente del cable de potencia nominal, o con una mayor, y utilice el adaptador de múltiples enchufes únicamente para el electrodoméstico.

Funcionamiento

- No utilice el electrodoméstico para ningún propósito, (almacenamiento de materiales médicos o experimentales, o transporte) otro que el del almacenamiento doméstico de alimentos.
- Si agua llega a penetrar partes eléctricas del electrodoméstico, desconecte el enchufe de poder y contacte al centro de información al cliente de LG Electronics.
- Desconecte el enchufe de poder durante fuertes tormentas eléctricas, truenos, o cuando no esté en uso por períodos prolongados de tiempo.

- No toque el enchufe ni los controles del aparato con las manos mojadas.
- No doble excesivamente el cable de alimentación ni coloque un objeto pesado sobre él.
- Desconecte inmediatamente el enchufe de poder y contacte a un centro de información al cliente de LG Electronics si detecta un sonido extraño, olor, o humo proveniente del electrodoméstico.
- No coloque sus manos ni objetos metálicos dentro del área que emite el aire frío, la cubierta o la rejilla de liberación de calor en la parte trasera.
- No aplique fuerza excesiva ni impacte la cubierta trasera del electrodoméstico.
- Sea cuidadoso si hay niños cerca al momento de abrir o cerrar la puerta del electrodoméstico. La puerta puede golpear al niño y causar una herida.
- Evite el peligro de niños quedando atrapados dentro del electrodoméstico. Un niño atrapado dentro del electrodoméstico puede sofocarse.
- No coloque animales vivos, como mascotas, dentro del producto.
- No coloque objetos pesados o frágiles, contenedores con líquidos, sustancias combustibles, objetos inflamables (como pueden ser velas, lámparas, etc.), o aparatos calefactores (como estufas, calentadores, etc.) en el electrodoméstico.
- No coloque ningún artículo electrónico (como una secadora o teléfono móvil) dentro del electrodoméstico.
- Si hay una fuga de gas (isobutano, propano, gas natural, etc.), no toque el electrodoméstico o el tomacorriente y ventile el área inmediatamente. Este electrodoméstico utiliza un gas refrigerante (isobutano, R600a). Aún cuando sólo utiliza una pequeña cantidad de gas, éste sigue siendo combustible. La fuga de gas durante el transporte, la instalación o la operación del electrodoméstico puede causar una explosión, incendio, o heridas en caso hayan chispas.
- No utilice ni almacene sustancias inflamables o combustibles (éter, benceno, alcohol, químicos, LPG, aerosol combustible, insecticida, ambientador, cosméticos, etc.) cerca del electrodoméstico.

Eliminación

- Al momento de desechar el electrodoméstico, remueva el empaque de la puerta manteniendo los estantes y cestas en su lugar, así como manteniendo a los niños alejados del electrodoméstico.

PRECAUCIÓN

PRECAUCIÓN

- Para reducir el riesgo de lesiones leves a personas, funcionamiento erróneo, o daños al producto o a la propiedad cuando use este producto, siga las siguientes instrucciones básicas de seguridad:
-

Funcionamiento

- No toque los alimentos congelados o las partes metálicas en el compartimiento del congelador con manos mojadas o húmedas. Esto podría causar congelación.
- No coloque contenedores de vidrio, botellas o latas (especialmente las que contengan bebidas carbonatadas) en espacios que estarán expuestos a temperaturas de congelación como el compartimiento del congelador, los estantes o el depósito de hielo.
- Un impacto podría dañar el vidrio templado en el lado frontal de la puerta del electrodoméstico o los estantes. Si algo se llegará a romper, no lo toque con sus manos.
- No se suba ni se cuelgue de las puertas del electrodoméstico, los espacios de almacenaje o los estantes.
- No almacene una cantidad excesiva de botellas de agua o contenedores para guarniciones en las cestas de la puerta.
- No abra o cierre la puerta del electrodoméstico con fuerza excesiva.
- Si la bisagra de la puerta del electrodoméstico está dañada u opera de forma incorrecta, deje de utilizar el electrodoméstico y contacte a un centro de servicio autorizado.
- Prevenga que animales mordisqueen el cable de poder o la manguera de agua.

- Nunca coma alimentos congelados inmediatamente luego de que estos han sido retirados del compartimento del congelador.
- Asegúrese de que su mano o pie no se atore al abrir o cerrar la puerta, o puerta-en-puerta, del electrodoméstico.

Mantenimiento

- No limpie, con agua tibia, los estantes de vidrio o las cubiertas cuando éstas estén frías. Estas pueden fragmentarse al estar expuestas a cambios de temperatura repentinos.
- No introduzca los estantes viendo hacia abajo. Estos podrían caerse.
- Para remover escarcha del electrodoméstico, contacte a un centro de información al cliente de LG Electronics.
- Deseche el hielo que se encuentre dentro de la bandeja de hielo en el compartimiento del congelador durante un apagón prolongado.

PREOCUPACIÓN POR EL MEDIO AMBIENTE

Eliminación de su antiguo electrodoméstico



- Este símbolo de contenedor de basura tachado indica que los residuos Los productos eléctricos y electrónicos (RAEE) deben eliminarse por separado de los los residuos urbanos.
- Los productos eléctricos viejos pueden contener sustancias de modo que la eliminación correcta de su antiguo electrodoméstico ayudar a prevenir posibles consecuencias negativas para el medio ambiente y salud humana. Su antiguo electrodoméstico puede contienen piezas reutilizables que pueden utilizarse para reparar otros productos y otros materiales valiosos
- que pueden ser reciclado para conservar recursos limitados. Puede llevar su electrodoméstico a la tienda donde compró el producto, o comuníquese con su gobierno local oficina de residuos para obtener detalles de su RAEE autorizado más cercano punto de recogida. Para obtener la información más actualizada sobre su país, consulte www.lg.com/global/recycling.

INSTALACIÓN

Antes de la instalación

Dimensiones y Distancia de Seguridad

Una distancia muy corta entre artículos contiguos podría deteriorar la capacidad de enfriamiento e incrementar los costos de electricidad. Deje un espacio mayor a 50 mm entre la parte trasera del aparato y la pared al instalar el electrodoméstico.

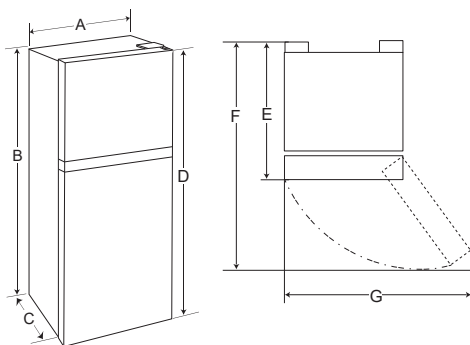

-	Tamaño (mm)
A	700
B	1 735
C	580
D	1 760
E	680
F	1 305
G	1 230

NOTA

- Puede determinar qué tipo de electrodoméstico es viendo la etiqueta dentro del electrodoméstico.

Temperatura Ambiente

- El electrodoméstico está diseñado para funcionar dentro de un intervalo de temperatura ambiente limitado que depende de la zona climática.
- Las temperaturas internas podrían verse afectadas por la ubicación del electrodoméstico, la temperatura ambiente, la frecuencia con la que se abre la puerta, entre otras razones.
- La clase de clima se encuentra en la etiqueta de clasificación.

Clase de Clima	Rango de Temperatura Ambiente °C
SN (Templado Extendido)	+10 - +32
N (Templado)	+16 - +32
ST (Subtropical)	+16 - +38 / +18 - +38**
T (Tropical)	+10 - +43* / +16 - +43 / +18 - +43**

* Australia, India, Kenia

** Argentina

NOTA

- Los electrodomésticos clasificados de SN a T están destinados a ser utilizados en una temperatura ambiente entre 10°C y 43°C.

Nivelado del electrodoméstico

Ajuste del nivelador

Si el electrodoméstico parece estar desequilibrado, o las puertas no cierran fácilmente, ajuste la inclinación del electrodoméstico usando las instrucciones que aparecen debajo.

- 1 Gire el nivelador a la derecha para elevar ese lado del electrodoméstico o a la izquierda para bajarlo.

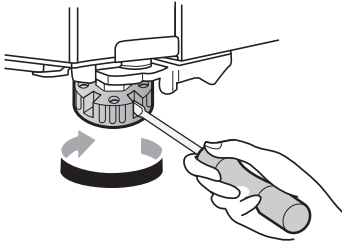

- 2 Abra las puertas y verifíquelas para asegurarse de que se cierran con facilidad.

ubicado en la parte trasera o superior del electrodoméstico.

- 3 Sujete partes como estantes o puertas con cinta adhesiva para prevenir que se caigan mientras mueve el electrodoméstico.
- 4 Mueva el electrodoméstico cuidadosamente con más de dos personas. Al transportar el electrodoméstico por una distancia larga, manténgalo en posición vertical.
- 5 Luego de instalar el electrodoméstico, conecte el cable de alimentación a un tomacorriente de la red eléctrica y enciéndalo.

Conexión a la red de suministro eléctrico

Conectando el Electrodoméstico

Luego de instalar el electrodoméstico, conecte el cable de alimentación al tomacorriente.

NOTA

- Después de haber conectado el cable de suministro eléctrico (o enchufe) al tomacorriente, espere 3 o 4 horas antes de introducir alimentos en el electrodoméstico. Si introduce alimentos antes de que el electrodoméstico se haya enfriado por completo, estos se podrían arruinar.

Moviendo el aparato para su reubicación

Preparación para la reubicación

- 1 Saque todos los alimentos del interior del electrodoméstico.
- 2 Desconecte el cable de alimentación, colóquelo en el gancho para el cable de alimentación

FUNCIONAMIENTO

Antes de su uso

Notas sobre el funcionamiento

- Los usuarios deben tener en cuenta que puede formarse escarcha si la puerta no se cierra completamente o si la humedad es alta durante el verano.
- Asegúrese que haya suficiente espacio entre la comida almacenada en la bandeja o cesta de la puerta para permitir que ésta cierre completamente.
- La apertura de la puerta durante largos periodos de tiempo puede provocar un incremento significativo de la temperatura de los compartimientos del electrodoméstico.
- Si el electrodoméstico refrigerante se queda vacío durante largos periodos de tiempo, apague, descongele, limpie, seque, y deje la puerta abierta para prevenir el desarrollo de moho dentro del electrodoméstico.

Alarma de Puerta Abierta

La alarma suena 3 veces en intervalos de 30 segundos si la puerta se queda abierta o mal cerrada durante 1 minuto.

NOTA

- Contacte a un centro de información al cliente de LG Electronics si la alarma continúa sonando aún luego de haber cerrado todas las puertas.

Detección de fallos

El electrodoméstico puede detectar problemas automáticamente durante la operación.

NOTA

- Si se detecta un problema, el electrodoméstico no operará y un código de error se mostrará incluso cuando ningún botón sea presionado.

- Si se indica un error en la pantalla, no desconecte la alimentación. Contacte inmediatamente con un centro de información al cliente de LG Electronics y reporte el código de error. Si se desconecta la alimentación, el técnico de reparación del centro de información al cliente de LG Electronics podría tener dificultades para encontrar el problema.

Sugerencia para ahorrar energía

- Para un uso más eficiente de la energía, asegúrese de que los compartimentos, cajones y estantes de la puerta son ensamblado correctamente.
- Asegúrese que haya suficiente espacio entre los alimentos almacenados. Esto permite que el aire frío circule de manera pareja, y reduce el gasto de electricidad.
- Almacene alimentos calientes únicamente luego de que estos se hayan enfriado para prevenir condensación o escarcha.
- Al almacenar comida en el congelador, ajuste la temperatura del congelador inferior a la temperatura indicada en el electrodoméstico.
- No configure la temperatura del aparato por debajo de lo necesario.
- No coloque alimentos cerca del sensor de temperatura del compartimiento del refrigerador. Mantenga una distancia de al menos 3 cm del sensor.
- Tenga en cuenta que un aumento de la temperatura después de la descongelación tiene un rango permisible en las especificaciones del aparato. Si desea minimizar el impacto en el almacenamiento de alimentos debido a un aumento de temperatura, selle o envuelva los alimentos almacenados en varias capas.
- El sistema de descongelado automático del electrodoméstico asegura que el compartimiento se mantenga libre de acumulaciones de hielo bajo condiciones normales de operación.

Almacenamiento de alimentos Efectivamente

- Almacene alimentos congelados o refrigerados dentro de contenedores sellados.
- Revise la fecha de expiración y la etiqueta (instrucciones de almacenaje) previo a almacenar los alimentos en el electrodoméstico.
- No almacene alimentos por largos períodos de tiempo (más de 4 semanas) si estos se echan a perder fácilmente a bajas temperaturas.
- No coloque alimentos no congelados en contacto directo con alimentos que ya están congelados. Podría ser necesario reducir la cantidad a congelar si se previenen congelaciones diarias.
- Coloque los alimentos refrigerados o congelados en cada compartimiento del refrigerador o congelador inmediatamente después de su compra.
- Almacene la carne y el pescado crudo en contenedores adecuados en el refrigerador, para que no estén en contacto con otros alimentos ni goteen sobre ellos.
- Los alimentos refrigerados y otros alimentos pueden ser almacenados sobre el cajón para verduras.
- Evite recongelar cualquier alimento que ya ha sido completamente descongelado. Congelar cualquier alimento que ya ha sido completamente descongelado reducirá su sabor y nutrientes.
- Enfríe los alimentos calientes previo a almacenarlos. Si muchos alimentos calientes son introducidos, la temperatura del interior del electrodoméstico puede incrementar y afectar negativamente a otros alimentos almacenados en él.
- No llene demasiado el electrodoméstico. El aire frío no puede circular apropiadamente si el electrodoméstico está muy lleno.
- Si configura una temperatura excesivamente baja para los alimentos, estos podrían congelarse. No elija una temperatura inferior a la necesaria para que los alimentos se puedan almacenar correctamente.
- Si hay compartimientos fríos en el electrodoméstico, no almacene vegetales y

frutas con alto contenido de humedad en ellos, pues estos podrían congelarse debido a la baja temperatura.

- En caso de un apagón, llame a la compañía eléctrica y pregunte cuánto tiempo durará.
 - Evite abrir la puerta mientras no haya energía.
 - Cuando el suministro eléctrico vuelva a la normalidad, revise la condición de los alimentos.

Máxima capacidad de congelación

- La función Express Freeze permite al congelador alcanzar la máxima capacidad de congelación. Esto suele prolongarse durante 24 horas y se apaga automáticamente.
- Express Freeze debe activarse 2 horas antes de que los productos frescos se coloquen en el compartimiento del congelador.
- Para obtener una mejor circulación de aire, introduzca todas las partes internas como cestas y estantes.

Congelación de la Máxima Cantidad de Alimentos

Si almacena grandes cantidades de alimentos, la máquina de hielo debería retirarse del electrodoméstico y los alimentos deberían apilarse directamente sobre los estantes del congelador en dicho compartimiento.

NOTA

- Inserte la máquina de hielo en la posición correcta.

Compartimiento de dos estrellas

- La cesta o el cajón de dos estrellas () puede ser usado para almacenar hielo y alimentos de -12 °C a -18 °C por períodos cortos de tiempo.

*1 Esta característica está disponible solo en algunos modelos.

- Los compartimientos de dos estrellas para alimentos congelados son adecuados para almacenar alimentos previamente congelados, almacenar o hacer helado y hacer cubos de hielo.
- Los compartimientos de dos estrellas no son adecuados para la congelación de alimentos frescos.

Características del producto

La apariencia o los componentes del electrodoméstico pueden variar de modelo a modelo.

Interior

*1 Esta característica está disponible solo en algunos modelos.

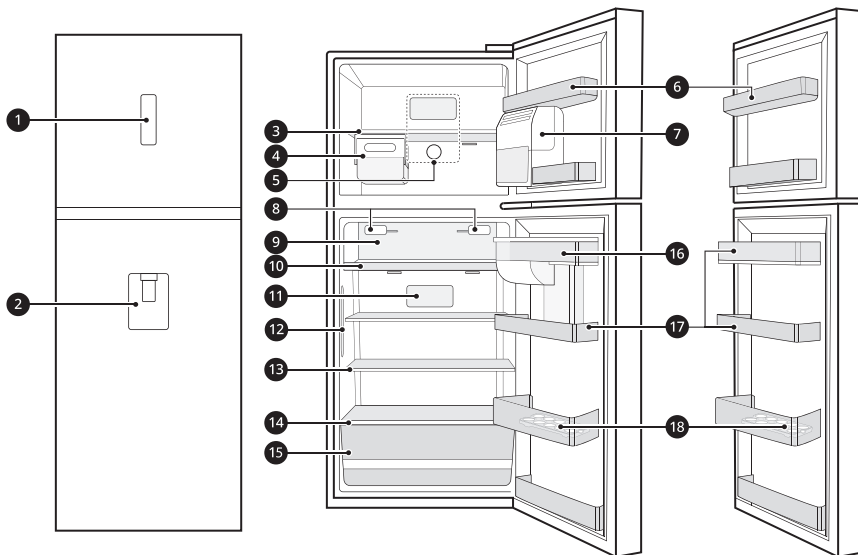

1 Panel de Control *1

Aquí es donde puede ajustar la temperatura del refrigerador.

2 Dispensador de Agua *1

3 Estante del Congelador

Aquí es donde el hielo es manualmente producido y almacenado.

- Para congelar alimentos rápidamente, guárdelos en el centro del compartimento superior. Los alimentos congelan más rápidamente en la zona.

4 Máquina de hielo móvil

Aquí es donde el hielo se produce y almacena manualmente.

- Puede deslizar la máquina de hielo a lo largo del estante de lado a lado hasta la posición deseada.

5 Controlador de temperatura del congelador *1

Este controlador regula el flujo de aire al compartimento del congelador ajustándolo a un equilibrio adecuado.

6 Cesta de la puerta del congelador

Almacena pequeños paquetes de comida congelada. No almacene helados o alimentos que se almacenarán durante mucho período de tiempo.

NOTA

- El número de cestas en la puerta del congelador con sección de dos estrellas puede variar según el modelo adquirido.
- Las cestas de las puertas no son compartimentos de 2 estrellas según el nuevo reglamento de etiquetado energético (UE) 2019 /2016.

7 Máquina de hielo Automática *1

Aquí es donde el hielo se produce y almacena automáticamente.

8 Filtro de Aire

Reduce los olores dentro del compartimento del refrigerador.

NOTA

- No desmonte el filtro de aire. Si desea reemplazarlo, comuníquese con el cliente de LG Electronics centro de Información.

9 Cajón de espacio fresco *1

Aquí es en donde puede almacenar alimentos a una temperatura más fría que en la zona normal del refrigerador.

10 Estante extraíble

11 Panel de control del refrigerador *1

Establece la temperatura del refrigerador.

12 Refrigeración de puerta

Aquí es de donde sale el aire frío para mantener fresca el cesto de la puerta del refrigerador.

13 Estante del refrigerador

Almacena alimentos frescos y refrigerados.

Almacena los alimentos con mayor contenido de humedad en la parte delantera del estante.

La altura del estante se puede ajustar insertando el estante en otra ranura de diferente altura.

14 Estante de abajo

Almacena alimentos frescos y refrigerados.

PRECAUCIÓN

- No guarde ningún artículo en la parte delantera del estante inferior. Los artículos pueden caerse y causar lesiones o daños al electrodoméstico.

15 Cajón del refrigerador

Almacena frutas y verduras para mantenerlas frescas el mayor tiempo posible.

16 Depósito del dispensador de agua *1

Aquí es donde se almacena el agua para abastecer el dispensador.

17 Cesto de la Puerta del Refrigerador

Almacena pequeños paquetes de alimentos refrigerados, bebidas y recipientes para salsas.

18 Bandeja de huevos movable

Aquí es donde se almacenan los huevos.

- Puede moverlo y usarlo en la posición deseada según sea necesario. Sin embargo, no lo utilice como depósito de hielo o colóquelo en el estante encima de la nevera o el cajón de verduras.

Panel de Control

El panel de control real puede variar de modelo a modelo.

Panel de control y funciones

*1 Este panel de control está disponible solo en algunos modelos.

Panel de control 1: En la puerta del congelador *1

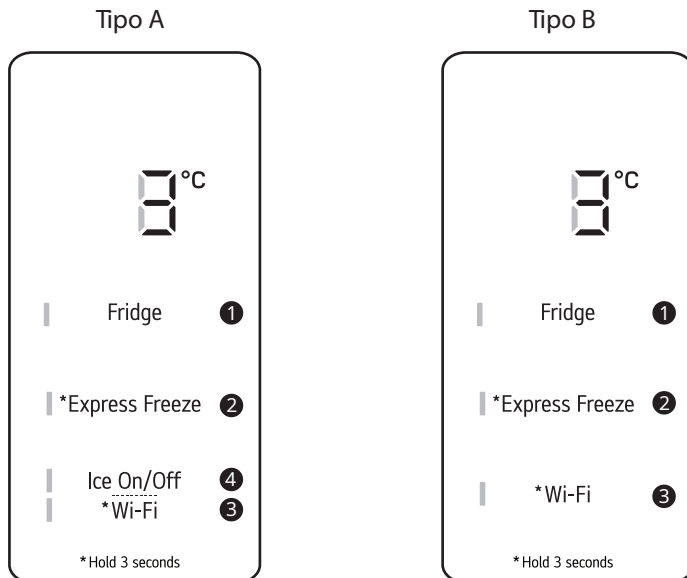

1 Fridge

Presione este botón repetidamente para seleccionar una temperatura deseada entre 0 °C y 7 °C

- La temperatura inicial recomendada del refrigerador es 3 °C

NOTA

- La temperatura real del interior variará dependiendo del estado de los alimentos, pues la temperatura configurada que se indica en el electrodoméstico es la objetivo, no la actual.

2 Express Freeze

Esta función puede congelar rápidamente una gran cantidad de hielo o alimentos congelados.

- Esta función será activada y desactivada cada vez que presione el botón.
- Esta función se apaga automáticamente después de que pase una duración de tiempo específica.

3 Wi-Fi

Este botón le permite al aparato conectarse a una red Wi-Fi doméstica. Vea Smart Funcions para obtener más información acerca de la configuración inicial de la aplicación **LG ThinQ**.

4 Ice On/Off

Presiona el botón **Ice On/Off** para encender/apagar la maquina de hielo.

NOTA

- El panel de control se apagará automáticamente para ahorrar energía.
- Si algún dedo o piel entra en contacto con el panel de control mientras lo limpia, la función podría funcionar.

Panel de control: Dentro del refrigerador*1

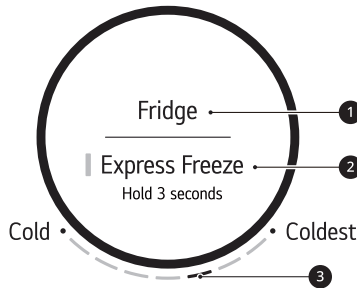

* Función Extra : Presionar 3 segundos

1 Fridge

Presione este botón repetidamente para seleccionar una temperatura deseada entre Cold y Coldest.

- La temperatura inicial recomendada del refrigerador es 3.

2 Express Freeze

Esta función puede congelar rápidamente una gran cantidad de hielo o alimentos congelados.

- Esta función será activada y desactivada cada vez que presione el botón.
- Esta función se apaga automáticamente después de que pase una duración de tiempo específica.

Panel de Control: Adentro del Congelador *1

Gire el dial para seleccionar la temperatura deseada entre Min y Max.

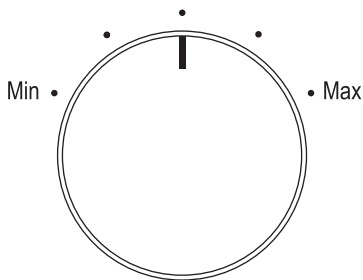

Ajuste del nivel de temperatura del congelador (1 min - 5 max)

Esta característica está disponible solo en algunos modelos.

La temperatura puede ser ajustada desde el nivel 1 (min) al nivel 5 (max). El nivel 3 es el recomendado.

- Puede bajar la temperatura girando el controlador a la derecha y subir la temperatura girando el controlador a la izquierda.
- El ajuste del controlador a un nivel 4-5 (max) mantendrá una temperatura baja en el congelador.

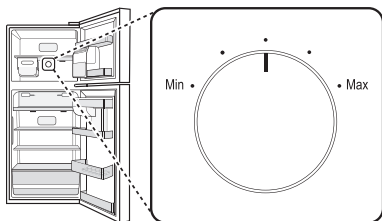

NOTA

- Espere que pasen hasta 2 o 3 horas después de conectar el electrodoméstico a la toma de corriente antes de almacenar alimentos en el electrodoméstico.
- Las temperaturas internas podrían verse afectadas por la ubicación del electrodoméstico, la temperatura ambiente, la frecuencia con la que se abre la puerta, entre otras razones.

Water Dispenser (Dispensador de Agua)

Esta característica está disponible solo en algunos modelos.

Uso del dispensador

Puede dispensar agua presionando la palanca.

- Presione la palanca ① del dispensador de agua para obtener agua fría.

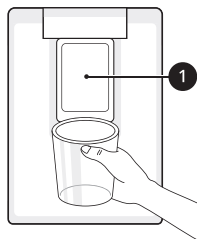

⚠ PRECAUCIÓN

- Mantenga a los niños alejados del dispensador para prevenir que jueguen con los controles o los dañen.

NOTA

- Si el borde de la taza es pequeño, el agua podría salpicar o caer completamente fuera de ella.

Limpiando la Bandeja del Dispensador

Frote todo el área con un paño húmedo. La bandeja del dispensado podría quedar húmeda con facilidad luego de derramarse agua.

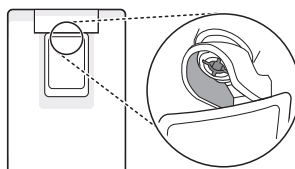

NOTA

- Podría llegar a adherirse pelusa del paño a la salida.

Llenado del depósito de agua

El depósito de agua alberga el agua a dispensar.

- 1 Abra la tapa de la parte superior del tanque de agua.

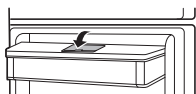

- 2 Llene el tanque con agua potable y cierre la tapa.

**⚠ ADVERTENCIA**

- Llénelo solo con agua potable. No llene el depósito de agua con bebidas o agua caliente.
- No debe permitir que los niños se acerquen al depósito de agua.

⚠ PRECAUCIÓN

- No aplique una fuerza excesiva ni impactos al remover o ensamblar el depósito del dispensador de agua.
- Si el agua no sale, llene el depósito de agua con agua potable.

NOTA

- El depósito de agua debería lavarse antes de llenarlo con agua potable.
- Si el agua no sale, llene el depósito de agua con agua potable.

Limpieza del depósito de agua

- 1 Retire la cubierta del depósito de agua.

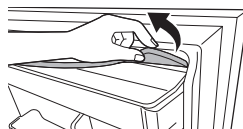

- 2 Vacíe el depósito de agua.

- 3 Sostenga el depósito de agua con ambas manos y levántelo.

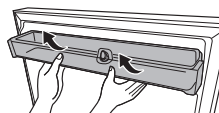

- 4 Retire la válvula de agua ① del depósito de agua girándola a la derecha.

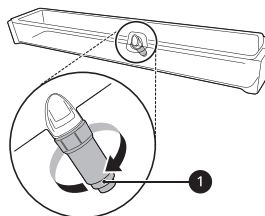

- 5 Limpie el depósito de agua y la válvula de agua con agua corriente. Frote el interior y exterior del depósito de agua y la puerta del refrigerador con un paño limpio.

- 6 Ensamble el depósito de agua siguiendo los pasos del proceso de extracción en orden inverso.

Máquina de hielo

Esta característica está disponible solo en algunos modelos.

Uso de la máquina de hielo móvil

Aquí es donde el hielo es manualmente producido y almacenado.

- 1 Saque la bandeja de hielo de la máquina de hielo.

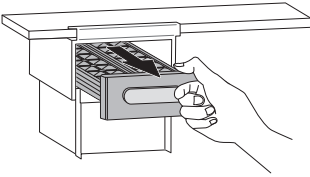

- 2 Llene la bandeja de hielo con agua hasta la línea de agua marcada.

- 3 Sostenga y empuje la bandeja de hielo de regreso a su posición original.

- 4 Sostenga la palanca de la bandeja de hielo y gírela a la derecha para soltar cubitos de hielo.

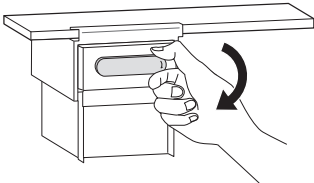

- 5 Sostenga la manija del contenedor de hielo y tire hacia afuera.

⚠ ADVERTENCIA

- Llénela únicamente con agua potable.

⚠ PRECAUCIÓN

- Tenga cuidado de no derramar agua mientras empuja la bandeja de hielo.
- Tenga cuidado de no torcer la bandeja de hielo con fuerza, ya que puede romperse.
- Si abre y cierra la puerta del congelador con frecuencia, puede que la producción de hielo tome más tiempo.

NOTA

- Puede retirar la máquina de hielo para conseguir más espacio dentro del compartimento del congelador si no lo utiliza.
- En caso de que la bandeja de hielo esté sobrecargada, los cubitos de hielo pueden pegarse y ser difíciles de separar.
- Se puede retirar hielo con facilidad vertiendo agua sobre la bandeja de hielo.

Usando la bandeja de hielo

Aquí es donde se produce el hielo manualmente. Llene la bandeja de hielo con agua hasta el agua marcada línea.

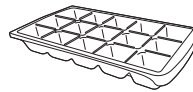

⚠ ADVERTENCIA

- Llenar solo con agua potable.

⚠ PRECAUCIÓN

- Tenga cuidado de no torcer la bandeja de hielo con fuerza, ya que puede romperse.
- Si abre y cierra la puerta del congelador con frecuencia, el agua puede tardar más en ser congelado.

Máquina de Hielo Automática

Antes de usar la máquina de hielo interior

⚠ PRECAUCIÓN

- El agua y hielo dispensado por primera vez puede incluir partículas u olores de la tubería o del tanque del suministro de agua.
- Si se dispensa hielo decolorado, revise el tanque y el suministro de agua para una posible causa. Si el problema continúa, contacte a un centro de información al cliente de LG Electronics. No utilice hielo o agua hasta que el problema esté solucionado.
- No toque la máquina de hielo automática con sus manos ni con una herramienta.
- Evite la extracción de la cubierta de la máquina de hielo automática.
- Deseche el hielo que se encuentre dentro de la bandeja de hielo si se va de vacaciones o si se produce un apagón prolongado.

NOTA

- La máquina de hielo produce hielo normalmente cuando han pasado aproximadamente 48 horas luego de que el electrodoméstico ha sido instalado inicialmente.
- Si la bandeja de hielo está completamente llena de hielo, la producción del mismo se detendrá.
- El sonido de hielos cayendo dentro de la bandeja de hielo es normal.
- Si los cubos de hielo son almacenados en la bandeja por un período largo de tiempo, estos pueden pegarse unos con otros causando dificultad para separarlos. En este caso, vacíe la bandeja de hielo y deje que se haga hielo nuevo.

un período de 24 horas si las condiciones son favorables. Esta cantidad puede variar según el medio ambiente (ambiente emperatura alrededor del aparato, frecuencia de la puerta se abre, cantidad de comida almacenada en el aparato, etc.).

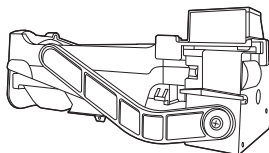

Máquina de hielo en la puerta On/Off

Para encender / apagar la máquina de hielo automática, presione el **Ice On/Off** de hielo en el panel de control.

NOTA

- No mantenga la alimentación encendida en la máquina de hielo si la línea de agua no está conectada. Si lo hace puede dañar la máquina de hielo.

Sonidos normales que podría oír

La válvula de agua de la máquina de hielo hará un zumbido según se llene con agua la máquina de hielo. Si el interruptor de encendido está en la posición ON (I), hará un zumbido incluso si no se ha conectado todavía al agua. Para detener el zumbido, mueva el interruptor de encendido a la posición OFF (O).

Máquina de Hielo Interior

La máquina automática de hielo puede producir automáticamente 30-50 cubos a la vez, en un

NOTA

- No mantenga la alimentación encendida en la máquina de hielo si la línea de agua no está conectada. Si lo hace puede dañar la máquina de hielo.

Preparando para Vacaciones

Si la temperatura ambiente cae al punto de congelación, contacte a un técnico calificado para drenar el sistema de su ministro de agua y así prevenir serios daños a la propiedad debido a inundaciones causadas por la ruptura de líneas de agua o conexiones. Ajuste el interruptor de la máquina de hielo a la posición OFF (O) y cierre el suministro de agua del electrodoméstico.

NOTA

- El recipiente de hielo debe ser vaciado cada vez que el interruptor de la máquina de hielo se mueva a la posición APAGADO (O).

Retirando y reajustando el cajón de verduras frescas

- 1 Retire el contenido del cajón. Sostenga el asa del cajón para verduras y tire suavemente hacia afuera hasta que el cajón se detenga por completo.
- 2 Levante la gaveta de vegetales y remuevala al tirar de ella.

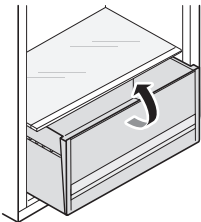

- 3 Ensamble el cajón de verduras siguiendo los pasos del proceso de extracción en orden inverso.

⚠ PRECAUCIÓN

- Saque todos los alimentos del interior del electrodoméstico, de lo contrario, se podrían provocar lesiones debido al peso de los alimentos almacenados.

Cesto de la Puerta Removiendo/Reajustando del Cesto de la Puerta

- 1 Sostenga ambos bordes de la cesta y retírela levantándola hacia arriba.

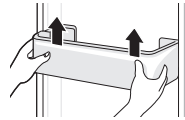

- 2 Recolecte el cesto de la puerta en el sentido inverso al proceso de extracción.

Estante

Removiendo/Reajustando el Estante

- 1 Sostenga ambos lados del estante. Levante el estante y retírelo mientras lo saca.

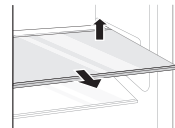

- 2 Vuelva a colocar el estante deslizándolo hacia adentro hasta que encaje en el marco.

FUNCIONES INTELIGENTES

Aplicación LG ThinQ

Esta función solo está disponible en los modelos con Wi-Fi.

La aplicación **LG ThinQ** le permite comunicarse con el aparato usando un teléfono inteligente.

Características de la aplicación LG ThinQ

Comuníquese con el electrodoméstico desde un teléfono inteligente usando las características inteligentes más convenientes.

Smart Diagnosis

- Si experimenta un problema mientras usa la aplicación, esta función smart diagnosis le ayudará a diagnosticar el problema.

Configuración

- Le permite configurar varias opciones en el electrodoméstico y en la aplicación.

NOTA

- Si cambia su enrutador inalámbrico, proveedor de Internet o contraseña, borre el electrodoméstico registrado de la aplicación **LG ThinQ** y regístrelo de nuevo.
- La aplicación está sujeta a cambios con propósito de mejoras en el electrodoméstico sin previo aviso a los usuarios.
- Algunas características pueden variar dependiendo del modelo.

Antes de usar la aplicación LG ThinQ

- 1 Revise la distancia entre el electrodoméstico y el enrutador inalámbrico (Red Wi-Fi).
 - Si la distancia entre el electrodoméstico y el enrutador inalámbrico es muy grande, la señal será débil. Puede que le tome más tiempo registrarse o que falle la instalación.

- 2 Desactive los **Datos Moviles** o **Datos Celulares** en su teléfono inteligente.

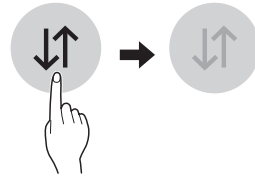

- 3 Conecte su teléfono inteligente al enrutador inalámbrico.

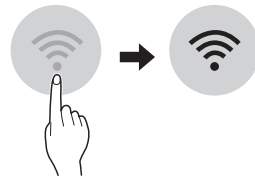

NOTA

- Para verificar la conexión Wi-Fi, revise que el icono en el panel de control esté encendido.
- El electrodoméstico funciona únicamente con redes Wi-Fi de 2,4 GHz. Contacte a su proveedor de servicios de internet para verificar el manual del enrutador inalámbrico para revisar la frecuencia de su red.
- **LG ThinQ** no es responsable de ningún problema de conexión de red ni de errores, fallos o anomalías causadas por la misma.
- Si el electrodoméstico está teniendo problemas para conectarse a la red Wi-Fi, puede que éste se encuentre muy lejos del enrutador. Compre un amplificador Wi-Fi (extensión de rango) para mejorar la fuerza de la señal Wi-Fi.
- La conexión Wi-Fi puede no llevarse a cabo o puede ser interrumpida debido al entorno de la red de casa.
- La conexión de red puede no funcionar apropiadamente dependiendo del servicio del proveedor de internet.
- El entorno inalámbrico circundante puede hacer que el servicio de red inalámbrica se ejecute lentamente.

- El electrodoméstico no puede registrarse debido a problemas con la transmisión de la señal inalámbrica. Desconecte el electrodoméstico y espere alrededor de un minuto previo a intentarlo de nuevo.
- Si el cortafuegos de su enrutador inalámbrico está activado, desactívelo o añada una excepción a éste.
- El nombre de la red inalámbrica (SSID) debe ser una combinación de letras y números. (No utilice caracteres especiales)
- La interfaz de usuario (IU) del teléfono inteligente puede variar dependiendo del sistema operativo (OS) del móvil y del fabricante.
- Puede que no logre configurar la red si el protocolo de seguridad del router está en **WEP**. Por favor cambie este protocolo por otro (es recomendado el **WPA2**) y registre el producto de nuevo.

Instalación de la aplicación LG ThinQ

Busque la aplicación **LGThinQ** en la tienda Google Play Store o Apple App Store desde un teléfono inteligente. Siga las instrucciones para descargar e instalar la aplicación.

Conexión a Wi-Fi

Utilizar el botón **Wi-Fi** con la aplicación **LGThinQ** le permite conectar el refrigerador a una red Wi-Fi doméstica. El icono muestra el estado de la conexión de red del refrigerador. El icono se ilumina cuando el refrigerador está conectado a la red Wi-Fi.

- Registro Inicial del producto
Ejecute la aplicación **LGThinQ** y siga las instrucciones en ella para registrar el producto.
- Volver a Registrar el Producto o Registrar Otro Usuario
Mantenga presionado el botón **Wi-Fi** por 3 segundos para un apagado temporal. Ejecute la aplicación **LGThinQ** y siga las instrucciones en ella para registrar el producto.

NOTA

- Para desactivar la función Wi-Fi, mantenga pulsado el botón **Wi-Fi** durante 3 segundos. El icono de se apagará.

Software de Código Abierto

Para obtener el código fuente bajo GPL, LGPL, MPL y otras licencias de código abierto que contiene este producto, visite <http://opensource.lge.com>.

Además del código fuente, se pueden descargar los términos de la licencia, las anulaciones de la garantía y los avisos de derechos de autor.

LG Electronics también le proporcionará el código abierto en un CD-ROM por un costo que cubra los gastos de dicha distribución (como el costo del medio, del envío y de la manipulación) una vez realizado el pedido por correo electrónico a la dirección opensource@lge.com. Esta oferta es válida solo durante un período de tres años después de que se envíe el último cargamento de este producto. Esta oferta es válida para todo aquel que reciba esta información.

Smart Diagnosis

Esta función solo está disponible en los modelos con el logo .

Use esta función para ayudarle a diagnosticar y solucionar problemas con su aparato.

NOTA

- Por motivos no atribuibles a negligencias de LGE, el servicio podría no funcionar debido a factores externos como, entre otros, no disponibilidad de red Wi-Fi, desconexión de la red Wi-Fi, política local de la tienda de apps, o no disponibilidad de la app.
- La función podría estar sujeta a cambios sin previo aviso y podría presentar una forma diferente dependiendo de dónde se encuentre usted ubicado.

Uso de LG ThinQ para diagnosticar problemas

Si experimenta un problema con su aparato equipado con Wi-Fi, puede transmitir datos de resolución de problemas a un teléfono inteligente usando la aplicación **LG ThinQ**.

- Ejecute la aplicación **LG ThinQ** y seleccione la función **Smart Diagnosis** en el menú. Siga las instrucciones que se proporcionan en la aplicación **LG ThinQ**.

Uso de diagnóstico audible para diagnosticar problemas

*1 Este panel de control está disponible solo en algunos modelos.

Siga las instrucciones que aparecen a continuación para usar el método de diagnóstico audible.

- Ejecute la aplicación **LG ThinQ** y seleccione la función **Smart Diagnosis** en el menú. Siga las instrucciones para el diagnóstico audible que se proporcionan en la aplicación **LG ThinQ**.

NOTA

- Para obtener los mejores resultados posibles, no mueva el teléfono mientras los tonos se están transmitiendo.

Panel de control: En la puerta del congelador*1

- 1 Abra la puerta del refrigerador.
- 2 Abra y cierra la puerta del refrigerador 5 veces en 8 segundos.

NOTE

- Si no cierra y abre la puerta 5 veces dentro de los 8 segundos, la hora se reiniciará. Entonces tú tienes que cerrar y abrir la puerta 5 veces de nuevo.

- 3 Abra la puerta del congelador y luego sostenga el teléfono en el agujero del altavoz superior derecho.

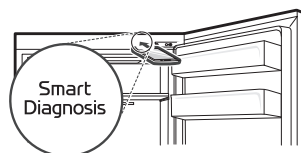

- 4 Una vez completada la transferencia de datos, El diagnóstico se mostrará en la aplicación.

Panel de control 2: Interior del refrigerador*1

- 1 Abra la puerta del refrigerador.
- 2 Cierre y abra la puerta del refrigerador 5 veces en 8 segundos.

NOTA

- Si no cierra y abre la puerta 5 veces dentro de los 8 segundos, la hora se reiniciará. Entonces tú tienes que cerrar y abrir la puerta 5 veces de nuevo.

- 3 Si el timbre suena 4 veces, abra la puerta del congelador y sostenga el teléfono en el agujero del altavoz superior derecho.

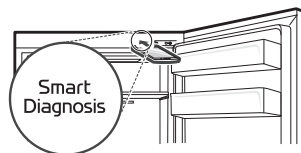

- 4 Una vez completada la transferencia de datos, El diagnóstico se mostrará en la aplicación.

NOTA

- Para obtener mejores resultados, no mueva el teléfono mientras los tonos se transmiten.

MANTENIMIENTO

Limpieza

Consejos de limpieza general

- Realización de descongelación manual, mantenimiento o limpieza del aparato mientras se almacenan alimentos el congelador puede elevar la temperatura de los alimentos y reducir su vida de almacenamiento.
- Limpiar regularmente cualquier superficie que pueda entrar contacto con alimentos.
- Al limpiar el interior o el exterior del electrodoméstico, no lo haga con un cepillo áspero, pasta dental, o materiales inflamables. No utilice agentes de limpieza que contengan sustancias inflamables. Esto podría causar decoloración o daños al electrodoméstico.
 - Sustancias inflamables: alcohol (etanol, metanol, alcohol isopropílico, alcohol isobutílico, etc.), disolvente, blanqueador, benceno, líquido inflamable, abrasivos, etc.
- Luego de la limpieza, verifique si el cable de poder está dañado.

Limpieza del exterior

- Cuando se limpien las ranuras de ventilación del electrodoméstico mediante aspirado, el enchufe de suministro eléctrico debe ser desconectado del tomacorriente para evitar cualquier descarga estática que pueda dañar las partes eléctricas o causar una descarga eléctrica. Se recomienda la limpieza regular de las cubiertas de ventilación para mantener un funcionamiento fiable y eficiente de la unidad.
- Mantenga limpias las ranuras de ventilación del exterior del electrodoméstico. Las ranuras de ventilación bloqueadas pueden provocar incendios o daños al electrodoméstico.
- Para el exterior del aparato, use una esponja limpia o un trapo suave y un detergente suave en agua tibia. No utilice limpiadores abrasivos ni ásperos. Seque bien con un trapo suave. No utilice trapos contaminados cuando limpie las puertas de acero inoxidable. Use siempre un trapo dedicado y limpie en la misma dirección que el grano. Esto ayuda a reducir las manchas en la superficie y el deslustre.

Limpieza del interior

- Al retirar una caja o bandeja del interior del electrodoméstico, remueva todos los alimentos almacenados en ella para prevenir una lesión personal o un daño al electrodoméstico. De lo contrario, podría ocurrir una lesión debido al peso de los alimentos almacenados.
- Desprenda las cajas y bandejas, límpielas con agua y luego séquelas suficientemente previo a reubicarlas.
- Limpie regularmente los empaques de la puerta con una toalla suave y húmeda.
- Derrames o manchas en la cesta de la puerta deben ser limpiadas pues estas pueden comprometer el almacenaje en ella e incluso dañarla.
- Nunca limpie las cajas o contenedores en el lavaplatos. Las partes podrían deformarse debido al calor.

SOLUCIÓN DE PROBLEMAS

Antes de solicitar asistencia técnica

Refrigeración

Síntomas	Causa posible y solución
No hay refrigeración o congelado.	¿Hay una interrupción de energía? <ul style="list-style-type: none"> Revise la energía de otros electrodomésticos.
	Revise la energía de otros electrodomésticos. <ul style="list-style-type: none"> Conecte apropiadamente el enchufe de poder en el tomacorrientes.
	Es posible que se haya fundido un fusible de su casa o que se haya disparado el disyuntor. O la el aparato está conectado a un GFCI (interruptor de circuito de falla a tierra) tomacorriente y el disyuntor del tomacorriente se ha disparado. <ul style="list-style-type: none"> Verifique la caja eléctrica principal y reemplace el fusible o reinicie el circuito interruptor automático. No aumente la capacidad del fusible. Si el problema es una sobrecarga del circuito, hágalo corregir por un electricista calificado. Reinicie el disyuntor del GFCI. Si el problema persiste, comuníquese con un electricista.
La refrigeración o el congelado es pobre.	¿Está el refrigerador o congelador configurado a la temperatura más alta? <ul style="list-style-type: none"> Ajuste la temperatura del refrigerador o congelador a una configuración más fría.
	¿Está el electrodoméstico expuesto a luz solar directa, o cerca de un objeto que genera calor como un horno de cocina o calentador? <ul style="list-style-type: none"> Revise el área de la instalación y reinstálelo alejado de los objetos generadores de calor.
	¿Almacenó alimentos calientes sin enfriarlos primero? <ul style="list-style-type: none"> Enfríe los alimentos primero previo a colocarlos en el compartimiento del refrigerador o congelador.
	¿Colocó muchos alimentos dentro? <ul style="list-style-type: none"> Mantenga un espacio apropiado entre los alimentos.
	¿Están completamente cerradas las puertas del electrodoméstico? <ul style="list-style-type: none"> Cierre completamente la puerta y asegúrese de que la comida almacenada no la esté obstruyendo.
	¿Hay suficiente espacio alrededor del electrodoméstico? <ul style="list-style-type: none"> Ajuste la ubicación de instalación para dejar suficiente espacio alrededor del electrodoméstico.

Síntomas	Causa posible y solución
El electrodoméstico contiene un mal olor.	¿Está el refrigerador o congelador configurado a la temperatura más alta? <ul style="list-style-type: none"> Ajuste la temperatura del refrigerador o congelador a una configuración más fría.
	¿Colocó muchos alimentos con fuerte olor dentro? <ul style="list-style-type: none"> Almacene alimentos con olores fuertes dentro de contenedores sellados.
	¿Podrían haberse echado a perder vegetales o frutas dentro de la caja? <ul style="list-style-type: none"> Deseche los vegetales descompuestos y limpie la caja de los vegetales. No almacene vegetales por mucho tiempo en la caja de vegetales.

Condensación y escarcha

Síntomas	Causa y posible solución
Hay condensación dentro del electrodoméstico o en la parte inferior de la cubierta de la caja para vegetales.	¿Almacenó alimentos calientes sin enfriarlos primero? <ul style="list-style-type: none"> Enfríe los alimentos calientes previo a colocarlos en el refrigerador o congelador.
	¿Dejó la puerta del electrodoméstico abierta? <ul style="list-style-type: none"> Aunque la condensación desaparecerá pronto luego de que cierre la puerta del electrodoméstico, siempre puede limpiarla con un paño seco.
	¿Abre y cierra la puerta del electrodoméstico muy frecuentemente? <ul style="list-style-type: none"> Condensación puede formarse debido a la diferencia de temperatura del exterior. Limpie toda la humedad con un paño seco.
	¿Introdujo alimentos calientes o húmedos en el interior sin haberlos sellado en un contenedor? <ul style="list-style-type: none"> Almacene alimentos en contenedores cubiertos o sellados.

Agua

Síntomas	Causa posible y solución
El agua no sale.	El tanque del dispensador de agua puede estar vacío. (Solo modelos sin fontanería) <ul style="list-style-type: none"> Llene el tanque del dispensador de agua.

Piezas y funciones

Síntomas	Causa posible y solución
La lámpara interior del electrodoméstico no enciende.	Error en la lámpara. <ul style="list-style-type: none"> Cierre la puerta y ábrala de nuevo. Si la lámpara no se enciende, favor de comunicarse con el centro de servicio al cliente de LG Electronics. No intente quitar la lámpara.

Ruidos

Síntomas	Causa posible y solución
El electrodoméstico es ruidoso y genera sonidos anormales.	<p>¿Está el electrodoméstico instalado en un piso flojo o incorrectamente nivelado?</p> <ul style="list-style-type: none"> • Instale el aparato en un piso nivelado y firme.
	<p>¿La parte posterior del electrodoméstico toca la pared?</p> <ul style="list-style-type: none"> • Ajuste la posición de instalación para dejar suficiente espacio alrededor del electrodoméstico.
	<p>¿Hay objetos dispersos detrás del electrodoméstico?</p> <ul style="list-style-type: none"> • Remueva los objetos dispersos de la parte trasera del electrodoméstico.
	<p>¿Hay un objeto en la superficie superior del electrodoméstico?</p> <ul style="list-style-type: none"> • Remueva el objeto de la superficie superior del electrodoméstico.

Wi-Fi



Síntomas	Causa posible y solución
El electrodoméstico de su hogar y su teléfono inteligente no están conectados a la red Wi-Fi.	<p>La contraseña para la red Wi-Fi a la que se está intentando conectar es incorrecta.</p> <ul style="list-style-type: none"> • Busque la red Wi-Fi conectada a su teléfono inteligente y remuévala, luego registre su electrodoméstico en LG ThinQ.
	<p>Los Datos Móviles para su teléfono inteligente están activados.</p> <ul style="list-style-type: none"> • Desactive la Datos Móviles en su teléfono inteligente y registre el electrodoméstico utilizando la red Wi-Fi.
	<p>El nombre de la red inalámbrica (SSID) se ha configurado incorrectamente.</p> <ul style="list-style-type: none"> • El nombre de la red inalámbrica (SSID) debe ser una combinación de letras y números. (No utilice caracteres especiales)
	<p>La frecuencia del enrutador no es de 2,4 GHz.</p> <ul style="list-style-type: none"> • Sólo se admite una frecuencia de enrutador de 2,4 GHz. Configure el enrutador inalámbrico a 2,4 GHz y conecte el electrodoméstico a éste. Para verificar la frecuencia del enrutador, consulte con su proveedor de servicios de internet o con el fabricante del enrutador.
	<p>La distancia entre el enrutador y el electrodoméstico es muy grande.</p> <ul style="list-style-type: none"> • Si la distancia entre el electrodoméstico y el enrutador es muy grande, la señal puede ser débil y puede que no se configure la conexión correctamente. Reubique el enrutador a manera de que esté más cerca del electrodoméstico.

APÉNDICE

Información

Especificación

La apariencia y especificaciones contenidas en este manual podrían variar debido a las mejoras constantes aplicadas al producto.

NOTA
La siguiente información es exclusivamente para México. Para más información dirjase a su etiqueta de especificación que se encuentra al interior del aparato.

	MODELO	CAPACIDAD EN LITROS / PIES CUBICOS	TENSION DE ALIMENTACION / FRECUENCIA	CORRIENTE NOMINAL	POTENCIA EN FASE DE DESHIELO
ESPECIFICACIONES TÉCNICAS	VT40AWP, VT40AWT	383 / 13,5	127 V ~ 60 Hz	2,0 A	163 W
	VT40BP, VT40SWP, VT40WP	395 / 13,9	127 V ~ 60 Hz	2,0 A	163 W

NOMBRE Y DOMICILIO DEL IMPORTADOR
 IMPORTADOR: LG ELECTRONICS MÉXICO, S.A. DE C.V.
 Sor Juana Inés de la Cruz No. 555, Col. San Lorenzo Industrial,
 Tlalhepantla de Baz, Estado de México C.P. 54033
 TEL. (55)5321-1919

MARCA
LG

Para cualquier duda, información o servicio referente a tu refrigerador LG

Llama sin costo al **55 5321 1919**



Página de internet: <http://www.lg.com/mx>

Notas

Notas

