

**NEXXT**<sup>®</sup>

S O L U T I O N S

INFRASTRUCTURE

**5**  
AÑOS  
DE GARANTÍA  
LIMITADA

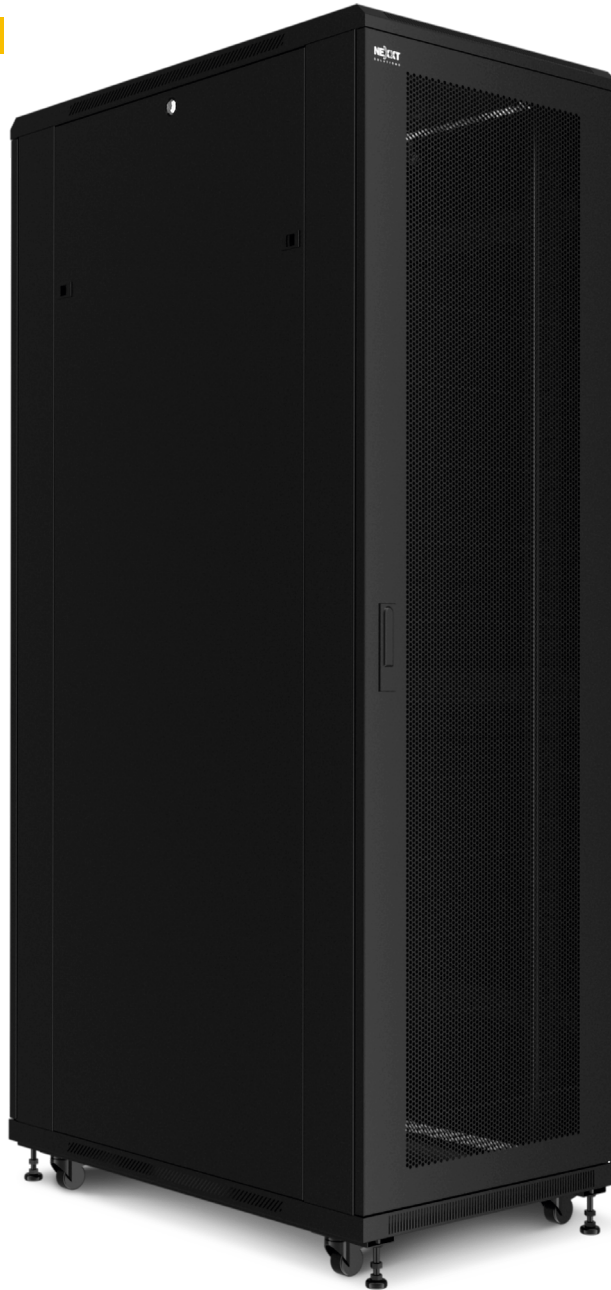

# Gabinete para servidor

semi-ensamblado

NPC-S42U61B  
NPC-S47U61B  
NPC-S42U612B

NPC-S42U81B  
NPC-S47U81B  
NPC-S47U812B









Serie Profesional

## MEDIDAS DE SEGURIDAD IMPORTANTES

EL INCUMPLIMIENTO DE ESTAS INSTRUCCIONES PUEDE DERIVAR EN LESIONES GRAVES, INCLUSO FATALES, ADEMÁS DE OCASIONAR DAÑOS IRREPARABLES A SU EQUIPO.



**Lea detenidamente y observe las medidas de seguridad contenidas en este manual antes de armar y utilizar la unidad.**

-  **Precaución:** este producto es pesado, por consiguiente el proceso de ensamblaje debe ser ejecutado por dos personas capacitadas como mínimo. Debe tener mucho cuidado al momento de mover o posicionar el equipo.
-  Después de haber ensamblado el gabinete, ajuste la altura de los pies de nivelación para mantener la estructura estable. Cuando se extienden correctamente, los cuatro pies de nivelación deben ser capaces de soportar el peso total del gabinete.
-  Ejerza extrema precaución al momento de desempacar o retirar las piezas de las cajas, para evitar posibles daños o la pérdida de tales piezas.
-  Jamás exceda la capacidad de carga recomendada, como tampoco el peso máximo especificado para el gabinete, según se indica en la hoja técnica del fabricante. De no observar tales límites, dejará sin efecto la garantía del producto.
-  Evite hacer rodar el gabinete en pisos con superficies irregulares o ásperas donde las ruedas puedan quedarse atascadas o dañarse innecesariamente.
-  Al hacer rodar el gabinete, empújelo sólo desde la parte de atrás o por el frente para evitar que la estructura se incline hacia los lados.
-  **Precaución:** utilice las herramientas recomendadas para no dañar las piezas.
-  **RIESGO DE INCLINACIÓN DEL GABINETE:** antes de colocar cualquier equipo, asegúrese de estabilizar y afirmar debidamente el gabinete extendiendo los pies de nivelación en su punto de instalación permanente.



Todas las piezas de la unidad deben contar con la toma a tierra adecuada, la cual se establece desde el marco del gabinete hasta la red de conexión común (CBN) de su instalación.

## 1. Introducción

Gracias por preferir el gabinete para servidor semi-ensamblado de Nexxt Solutions. Cada unidad para piso viene alojada en un gabinete de metal resistente diseñado para albergar componentes de montaje en bastidor, tales como servidores y unidades de almacenamiento, conmutadores de red y de voz modulares, routers, sistemas de telecomunicaciones, así como los distintos equipos informáticos. Su doble puerta posterior permite acomodar el gabinete en cuartos para servidores con cualquier configuración, ya que minimiza el espacio que se necesita para acceder a la unidad por la parte de atrás. Nuestros gabinetes para servidor no sólo proporcionan mayor capacidad para equipos de redes, sino que además permiten la fácil integración de unidades de distribución de corriente (PDU) y de sistemas de gestión de cables de alta densidad. Elaborado conforme a las normas EIA con orificios de montaje cuadrados, permite la fácil integración de equipos dentro del armario, ideal para aplicaciones en centros de datos o salas de computación. La incorporación de la unidad de ventilación optimiza la capacidad de enfriamiento al interior de la unidad. Producto disponible en configuraciones de 600 y 800mm de ancho, con 42 y 47 unidades de bastidor.

## Características principales

- Máxima capacidad de carga de 800kg (1 764lb)
- La estructura del marco reforzada con acero es ideal para albergar equipos pesados
- Excelente sistema de gestión, con acceso inferior y superior al cableado y a las unidades de distribución de corriente o PDUs
- Acceso con cerradura a través de la puerta frontal y posterior, así como a través de los paneles ubicados a cada lado
- Rieles de montaje con perforaciones cuadradas estándar permiten la rápida instalación de componentes
- La puerta delantera gira 245 grados, mientras que la puerta posterior presenta un ángulo de apertura de hasta 245 grados
- Las puertas microperforadas de alta densidad evitan el recalentamiento interno al facilitar la circulación del aire a través de la sección frontal y posterior de la estructura
- El accesorio para gestión de cables y PDUs hace más versátil la distribución del cableado y de energía dentro del gabinete
- Las cuatro ruedas de apoyo facilitan el desplazamiento y el despliegue de la unidad
- Los pies de nivelación regulables ofrecen máxima estabilidad
- El sistema de rieles de montaje compatible con EIA se ajusta fácilmente para acomodar equipos de diversas profundidades
- Las unidades de bastidor numeradas en la sección frontal y posterior simplifican la instalación de los equipos
- Recubrimiento con pintura electrostática para evitar la corrosión y el daño causado por otros factores externos

Si necesita asistencia o si desea conocer más sobre nuestra línea completa de soluciones, visite nuestra página en [nexxtsolutions.com](http://nexxtsolutions.com).

## 2. Pasos preliminares

- Antes de proceder con la instalación de este producto, lea detenidamente las instrucciones contenidas en esta guía.
- Guarde estas instrucciones en un lugar de fácil acceso para referencia en el futuro
- Con el fin de evitar dañar las piezas, el ensamblaje del gabinete se debe realizar en un área del piso cuya superficie esté protegida, limpia y pareja.
- Para armar y montar el bastidor, el instalador debe tener los siguientes artículos a su disposición, los cuales no están incluidos en el empaque.









1. Destornillador phillips
2. Taladro eléctrico con las siguientes brocas: Punta para tornillo phillips
3. Un par de guantes
4. Pinza de punta larga
5. Paño de limpieza
6. Alfombra o superficie acolchada de 3mx2m

## 3. Descripción y componentes del producto

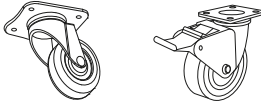





Apenas abra el empaque, inspeccione el contenido para verificar que hayan sido incluidos los artículos mencionados en la lista a continuación:

Identificador	Artículo	Cantidad	Imagen
<b>Componentes del conjunto del bastidor</b>			
1	Puerta frontal de rejilla con cerradura	1	
2	Cubierta superior con unidad de ventilación	1	

3	Puerta posterior de rejilla, de doble hoja con cerradura	1	
4	Marco	2	
5	Barra horizontal	6	
6	Riel vertical (con las unidades de bastidor impresas)	4	
7	Bandeja inferior	1	
8	Panel lateral	2	
9	Tope para panel lateral	4	

10	Pie de nivelación de M12xL90	4	
11	Rueda pivotante	2 con freno 2 sin freno	
12	Placa de acceso para cables	3 (1 para el panel superior y 2 para el inferior)	
13	Cable para conexión a tierra con terminales de anillo	3 sets	
14	Placa de ventilación inferior	Preinstaladas	
15	Llave para puerta frontal	1 juego (2 llaves)	
16	Llave para puerta posterior	1 juego (2 llaves)	
17	Llave para panel lateral	1 juego (2 llaves)	

La cantidad de piezas pueden variar para las versiones de 600mm y 800mm. Para detalles, refiérase a la tabla a continuación.

	Herrajes para ensamblaje del bastidor	Cantidad		
		600mm	800mm	
18	Tuercas con retén M6	48	48	
19	Arandelas de plástico M6	48	72	
20	Tornillo phillips M6x12mm	48	72	
21	Tornillo hexagonal con cabeza cilíndrica M8x12mm	16	16	
22	Tuercas con reborde M8	16	16	
23	Tornillo autorroscante M6x12mm	16	28	

24	Tornillo autorroscante M4x8mm	15	15	
25	Anillo para la bisagra de la puerta	3	3	
26	Llave allen en L	1	1	
27	Tuerca con reborde M6	N/A	24	
28	Bloque de extensión	N/A	12	
<b>Herrajes para montaje de equipos</b>				
29	Tuerca con retén M6	40	40	
30	Arandela de plástico M6	40	40	
31	Tornillo phillips M6x12mm	40	40	
32	Sistema de gestión de cables	N/A	2	
User manual				

#### 4. Procedimiento de instalación (recomendado)

Al abrir el empaque, verifique que hayan sido incluidos los artículos mencionados en la lista anterior:

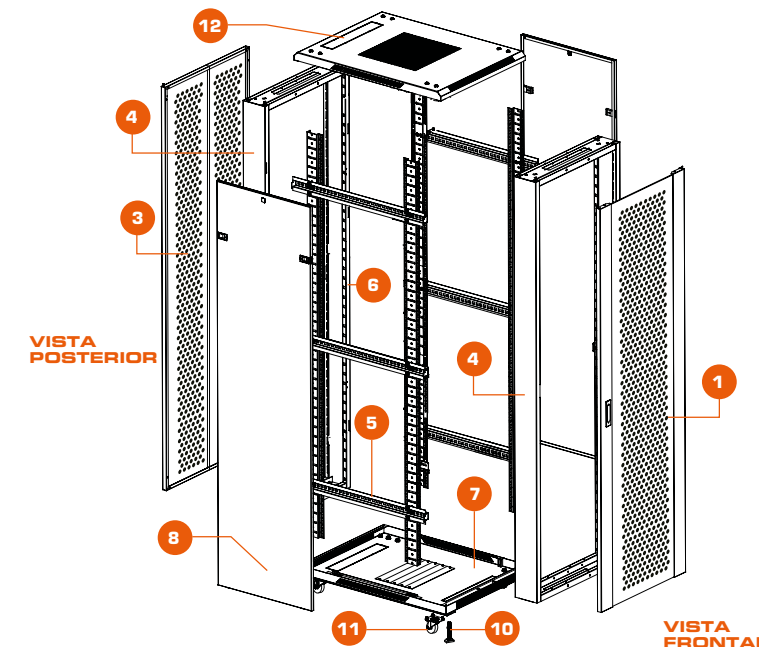





- La imagen proporciona un diagrama ilustrativo de todos los componentes de la unidad que usted va a comenzar a armar

- Abra las cajas y verifique que todas las piezas, herrajes y accesorios se hayan incluido en el empaque.

- Inspeccione los componentes del gabinete e identifique cada una de las piezas para garantizar el debido montaje de la unidad.

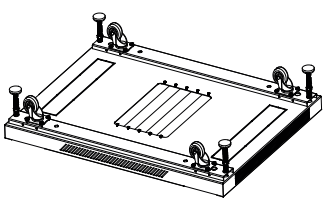
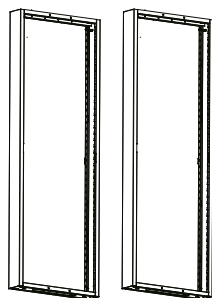

Fase	Piezas necesarias	Pasos
1	<p><b>7</b>  Bandeja inferior (1)</p> <p><b>11</b>  Ruedas pivotantes (4) 2 con freno 2 sin freno</p> <p><b>10</b>  Pie de nivelación (4)</p> <p><b>12</b>  Placas de acceso para cables (2)</p> <p><b>23</b>  Tornillos autorroscantes M6x12mm (16)</p> <p><b>24</b>  Tornillos autorroscantes M4x8mm (16)</p>	<p><b>Instalación de las patas y ruedas</b></p> <p>1. Identifique las 2 ruedas pivotantes con mecanismo de freno y las 2 ruedas pivotantes convencionales que van detrás del gabinete.</p> <p>2. Alinee las dos ruedas (con freno) con los orificios de montaje ubicados al frente de la bandeja inferior y fíjelas en su lugar con cuatro (4) de los tornillos autorroscantes M6 que se incluyen con la unidad.</p> <p>3. Repita el mismo procedimiento para instalar las otras dos ruedas en la sección posterior de la bandeja inferior.</p> <p></p> <p>4. Ubique a continuación los orificios de montaje para los pies de nivelación en cada una de las esquinas de la base.</p> <p>5. Proceda a atornillar los pies a la altura deseada, asegurándose de que todos queden al mismo nivel.</p> <p><b>Nota:</b> cerciórese de no extender los pies de nivelación completamente hasta el piso antes de ubicarlo en su punto de instalación permanente. De lo contrario, no podrá usar las ruedas para desplazar el gabinete.</p> <p>6. Proceda a instalar desde el interior las dos placas de acceso para cables en las aberturas de la bandeja utilizando cuatro (4) tornillos autorroscantes M6.</p> <p>7. A continuación, fije las placas para circulación de aire a la bandeja de la base, y fíjelas con los cuatro (4) tornillos autorroscantes M4.</p>

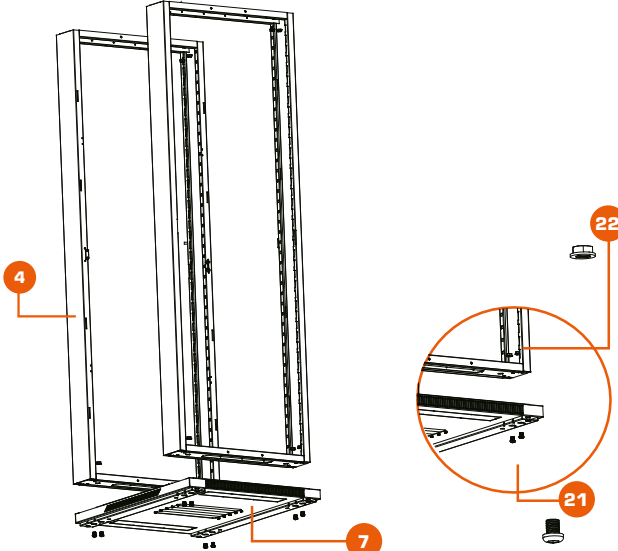
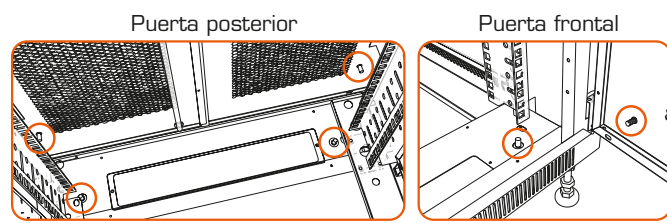
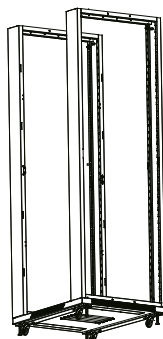
2	<p><b>7</b>  Subconjunto de la bandeja inferior (1)</p> <p><b>4</b>  Marcos (2)</p> <p><b>21</b>  Tornillos hexagonales con cabeza cilíndrica M8x12mm (8)</p> <p><b>22</b>  Tuercas con reborde M8 (8)</p> <p><b>26</b>  Llave allen</p>	<p><b>Fijación del marco a la bandeja inferior</b></p> <p>1. Alinee el marco (empezando por el lado izquierdo) con los orificios de montaje ubicados en la bandeja inferior. Con los tornillos M8 y las tuercas con reborde M8, proceda a unir ambas piezas.</p> <p><b>Nota:</b> recuerde de no apretar completamente los tornillos sino hasta que todos hayan sido instalados.</p> <p>2. Repita el mismo procedimiento para armar el lado derecho.</p> <p><b>Nota:</b> en esta etapa, apriete los tornillos hasta el final para estabilizar adecuadamente la estructura.</p> <p></p> <p>3. Asegúrese de que el borne de puesta a masa en el marco inferior quede alineado con los bornes de puesta a masa ubicados en las puertas frontal y posterior.</p> <p></p> <p>4. Repita el mismo procedimiento para el costado derecho,</p> <p>5. Con esto concluye el ensamblaje del subconjunto del marco inferior.</p> <p></p>
---	---	--

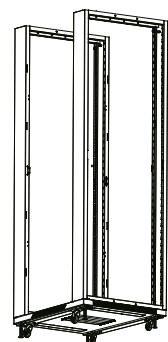

Subconjunto de la bandeja inferior

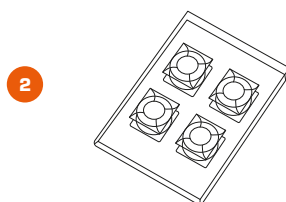

Tapa superior con unidad de ventilación (1)



Placa de acceso para cables (1)



Tornillos hexagonales con cabeza cilíndrica M8x12mm (8)



Tuercas con reborde M8 (8)

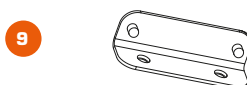

Topes para el panel lateral (4)



Tornillos autorroscantes M4x8mm (10)



LLave allen

### Ensamblaje de la cubierta superior

1. Alinee el marco (empezando por el lado izquierdo) con los orificios de montaje ubicados en la bandeja superior. Con los tornillos M8 y las tuercas con reborde M8, proceda a unir ambas piezas.

**Nota:** la bandeja superior debe quedar con la placa de acceso para cables (ya instalada) apuntando hacia la parte posterior del gabinete. Recuerde de no apretar completamente los tornillos sino hasta que todos hayan sido instalados.

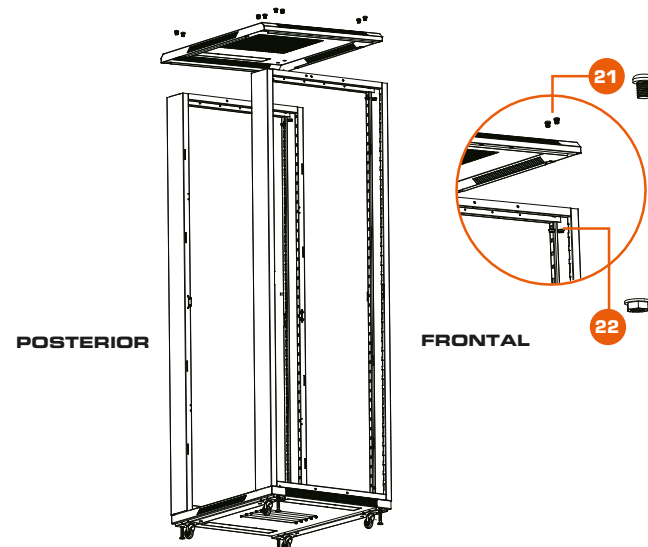

2. Repita el mismo procedimiento para armar el costado derecho de la estructura.

3. Localice los orificios de montaje para los topes del panel lateral, en ambos lados derecho e izquierdo de la estructura (parte frontal y posterior), según se ilustra a continuación. La punta de goma debe quedar orientada hacia afuera.

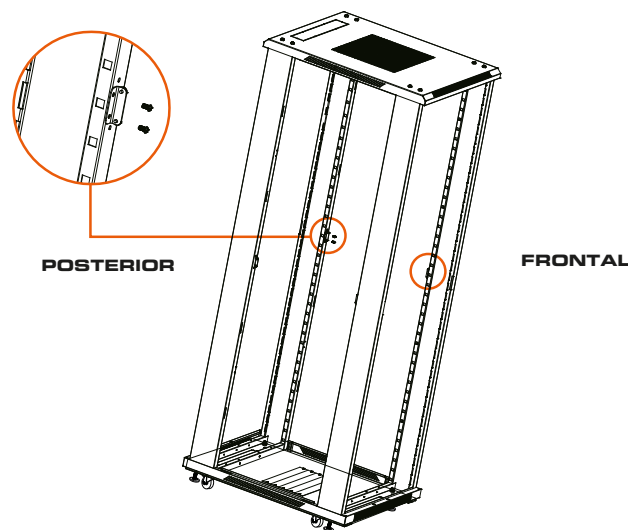

4. Fije los topes a los marcos con los tornillos autorroscantes M4 que se suministran con la unidad (2 por tope).

**Nota:** en esta etapa, asegúrese de apretar todos los tornillos hasta el final.

5. Con esto concluye el ensamblaje del subconjunto inferior y superior del marco.

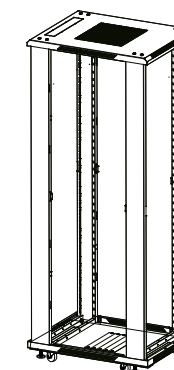

### Instalación de barras horizontales

1. Defina la altura para instalar la barra a la estructura, según los orificios de montaje que se encuentran en cada sección (superior, central e inferior).

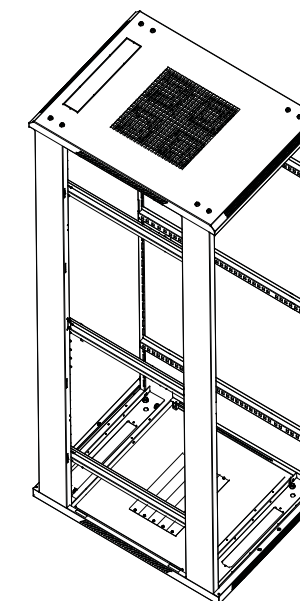

2. En el marco izquierdo, identifique los orificios cuadrados e inserte una tuerca con retén M6 en cada uno de ellos, con las pestañas orientadas hacia afuera.

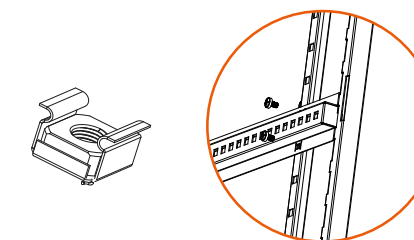

**Nota:** asegúrese de que los dos extremos (frontal y posterior) de la barra queden posicionados al mismo nivel.

3

4

Subconjunto del marco inferior y superior



Barras superior, central e inferior (6)



Tuercas con retén M6 (24)



Arandelas de plástico M6 (24)



Tornillos phillips M6x12mm (24)

3. Para asegurar el conjunto, proceda a insertar desde adentro los tornillos phillips M6 con las arandelas, atravesando los agujeros en la barra horizontal, hasta las tuercas con retén instaladas en los marcos.

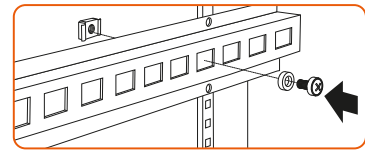

4. Repita el mismo procedimiento para la instalación en el costado derecho.
5. Tras verificar que todas las barras estén debidamente alineadas, proceda a apretar los tornillos que fijan dichas barras horizontales a los marcos.
6. Al tener el subconjunto con las barras horizontales ya instaladas, puede continuar con la próxima fase.

### 600mm

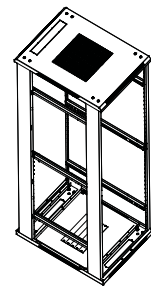

Unidad con barras horizontales

6

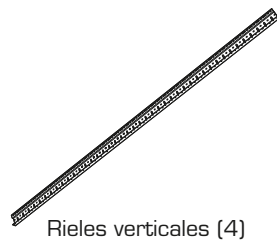

Rieles verticales (4)

18



Tuercas con retén M6 (24)

19



Arandelas de plástico M6 (24)

20



Tornillo phillips M6x12mm (24)

### Instalación de rieles verticales

#### Gabinete de 600mm

1. Teniendo la estructura con las barras horizontales ya instaladas, cuente el número de orificios cuadrados en dicha barra desde el extremo frontal y posterior según necesidad, e inserte dos tuercas con retén M6 en cada uno, con las pestañas orientadas hacia adentro.
2. Repita el mismo procedimiento hasta instalar las primeras doce (12) tuercas con retén en el lado izquierdo.
3. A continuación, identifique los 2 rieles de montaje vertical perforados.
4. Coloque los rieles de montaje perforados de manera que vaya de mayor (desde arriba) a menor (hasta la base) la numeración de las unidades de bastidor impresa en cada columna.

**Nota:** asegúrese de que ambos extremos (superior e inferior) del riel estén colocados al mismo nivel. Además, la fila de números de cada riel vertical debe quedar una al frente de la otra, tanto en la sección frontal como posterior de la unidad.

5. Proceda a insertar desde adentro los tornillos phillips M6 con las arandelas de plástico, atravesando los rieles verticales de montaje hasta la tuerca con retén instalada en cada una de las barras horizontales.

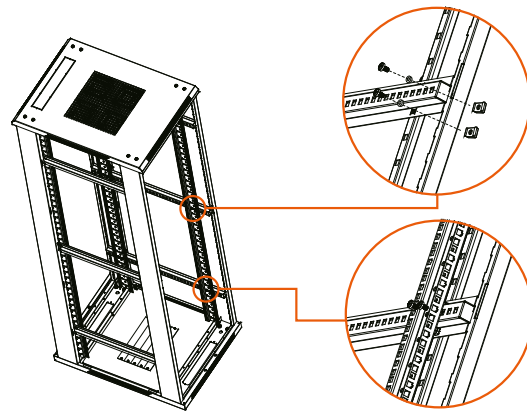

6. Repita los pasos del 1 al 5 para ensamblar el costado derecho.

**Nota:** después de haber insertado cada par de tornillos, apriételes firmemente para fijarlos en su lugar.

### 800mm

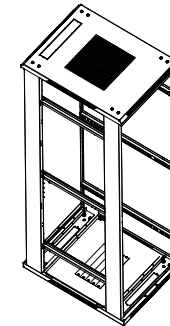

Unidad con barras horizontales

28

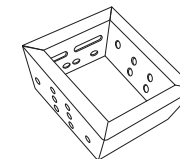

Bloques de extensión (12)

18



Tuercas con retén M6 (48)

19



Arandelas de plástico M6 (48)

20



Tornillos phillips M6x12mm (48)

### Gabinete de 800mm

#### Montaje de los bloques de extensión

Utilice los bloques de extensión para montar dispositivos de 19 pulgadas y organizadores en un gabinete de 30 pulgadas de ancho, si es necesario.

1. Teniendo la estructura con las barras horizontales ya instaladas, determine la ubicación en el costado izquierdo adonde va a colocar los bloques de extensión.
2. Cuente el número de orificios cuadrados en la barra, e inserte dos tuercas con retén M6 en cada uno, con las pestañas orientadas hacia adentro.
3. Repita el mismo procedimiento hasta instalar todas las tuercas con retén en los puntos de montaje preseleccionados.
4. A continuación, alinee los bloques de extensión con las tuercas con retén que instaló anteriormente en las barras horizontales de la estructura.

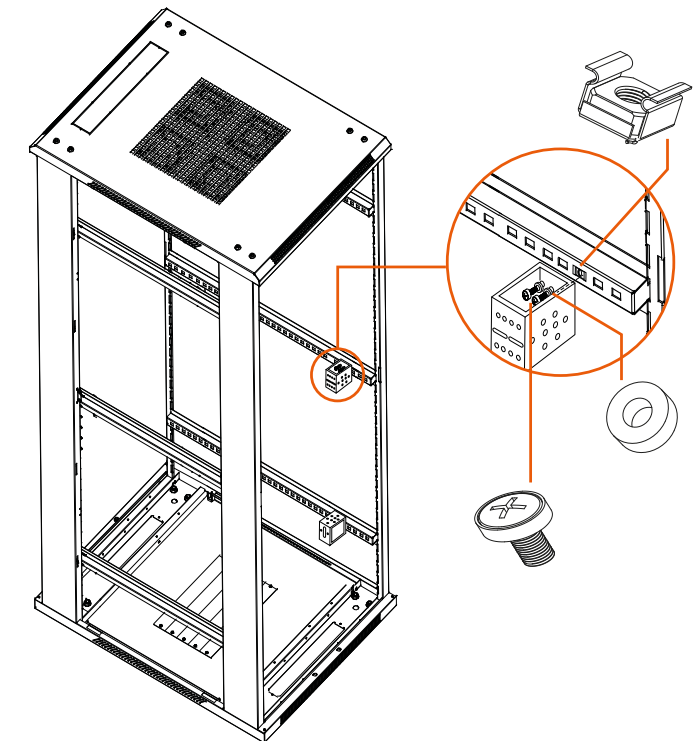

5. Proceda a insertar los tornillos phillips M6 y las arandelas de plástico, atravesando el bloque de extensión hasta la tuerca con retén que instaló en cada una de las barras horizontales.

6. Termine por asegurar los bloques utilizando los tornillos M6x12mm y las arandelas que se incluyen con la unidad.

6

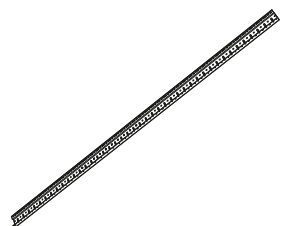

Rieles verticales (4)

27



Tuercas con reborde M6 (24)

20



Tornillos phillips M6x12mm (24)

19



Arandelas de plástico M6 (24)

### Instalación de los rieles verticales

1. Identifique los 4 rieles de montaje verticales perforados.
2. Alinee los rieles con los orificios de montaje en los bloques de extensión, asegurándose de colocar dichos rieles en posición vertical, de manera que vaya de mayor (desde arriba) a menor (hasta la base) la numeración de las unidades de bastidor impresa en cada columna.
3. Repita los mismos pasos para ensamblar el costado derecho.

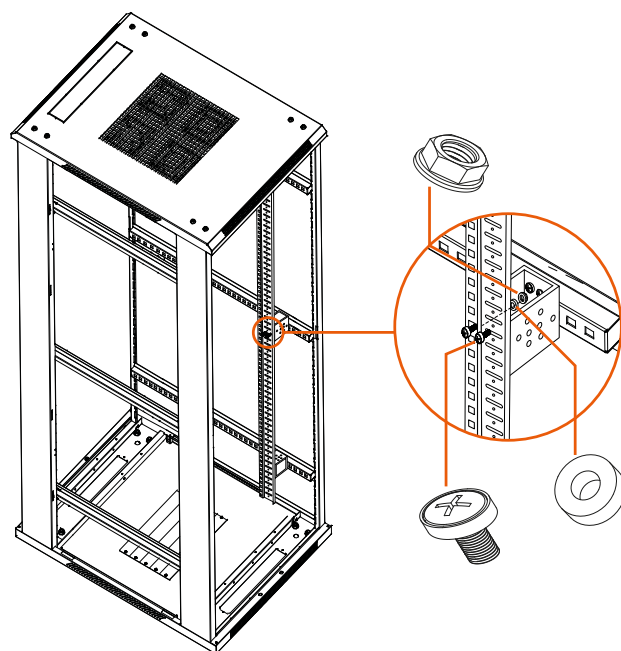

**Nota:** asegúrese de que ambos extremos (superior e inferior) del riel estén colocados al mismo nivel. Además, la fila de números de cada riel vertical debe quedar una al frente de la otra, tanto en la sección frontal como posterior de la unidad.

4. Proceda a insertar los tornillos phillips M6 a través de los orificios de montaje del bloque de extensión y fije cada uno de ellos con las tuercas con reborde.

**Nota:** después de haber insertado cada par de tornillos, apriételes firmemente para fijarlos en su lugar.

5. Al tener el subconjunto con los rieles verticales ya instalados, puede continuar con la próxima fase.

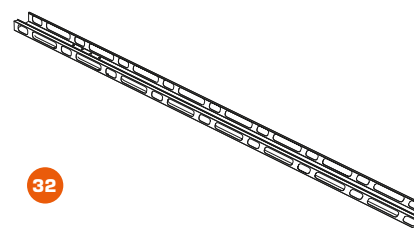

32

Sistema de gestión de cables (2)

23



Tornillo autorroscante M6x12mm (12)

### Montaje del sistema de gestión de cables

1. Coloque el organizador de cables hacia la parte posterior, asegurándose de alinear los orificios de montaje en la sección superior, central e inferior de la unidad.
2. Fije el sistema de gestión de cables a la estructura utilizando los tornillos autorroscantes que se suministran con el producto.
3. Apriete los firmemente los tornillos para concluir la instalación.

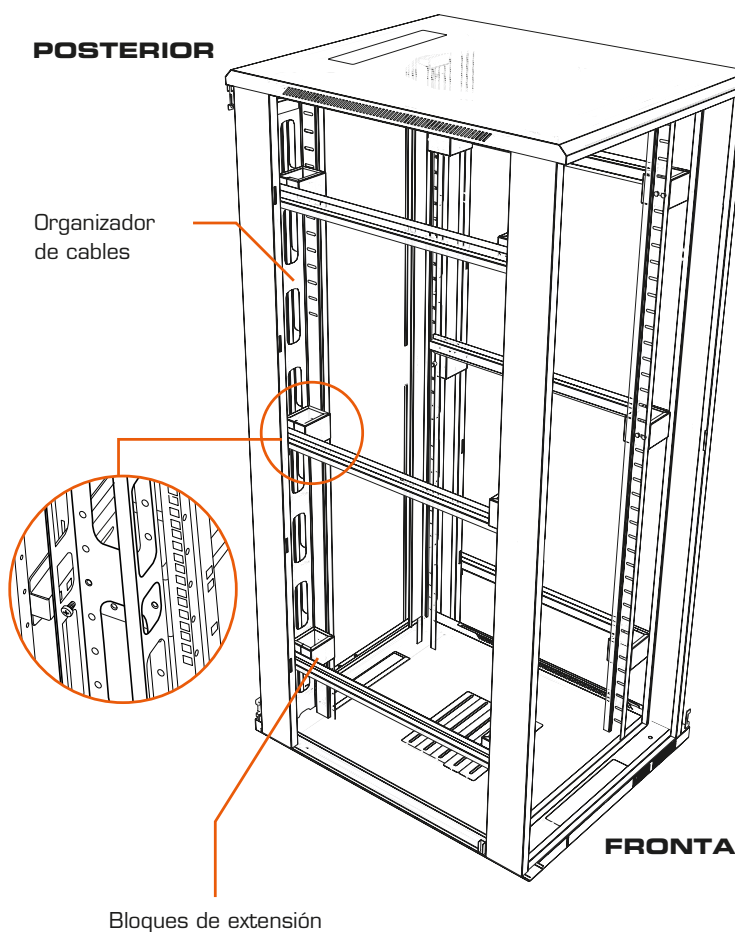



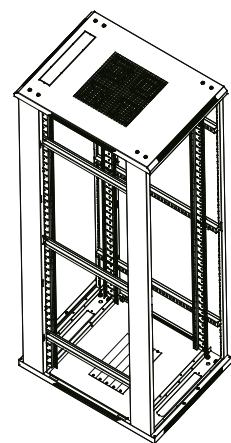

Unidad con rieles verticales

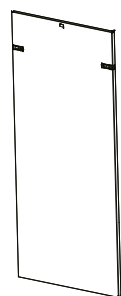

Paneles laterales (2)

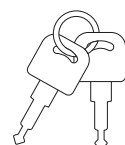

Juego de llaves del panel lateral (1)

### Instalación de los paneles laterales

1. A continuación, identifique los 2 paneles laterales. Ambos son idénticos para este modelo.
2. Alinee las pestañas ubicadas en la parte inferior de cada panel lateral con las ranuras en la bandeja inferior.

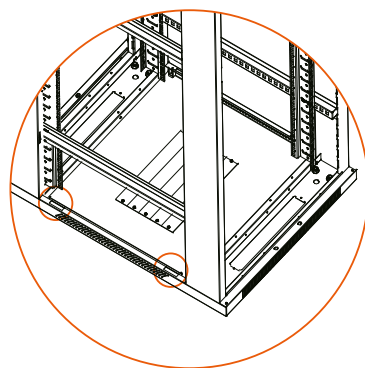
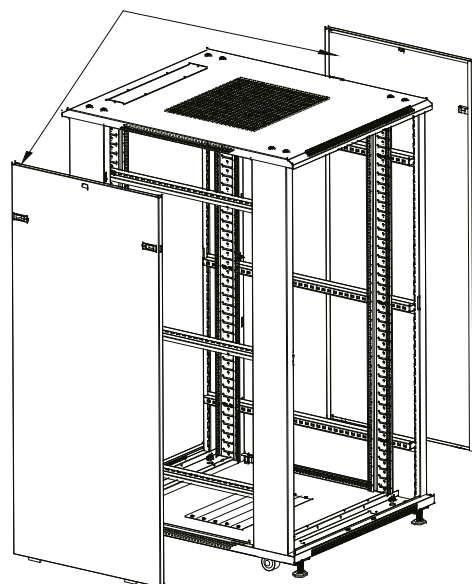

3. Deslice las trabas de fijación plásticas ubicadas en ambos lados para desengancharlas.

4. Presione los paneles laterales contra los marcos de apoyo y suelte las trabas de fijación plásticas para volver a engancharlas en su posición cerrada.

**Nota:** cada panel lateral cuenta con una cerradura preinstalada para asegurar ambos costados del gabinete. Inserte la llave del panel lateral y gírela en sentido horario para comprobar que el mecanismo del seguro funciona correctamente.

6

8

17

### Montaje de la puerta posterior

1. Identifique la puerta posterior, los anillos y los pasadores pivote respectivos.
2. Inserte el primer anillo en el pasador pivote ubicado en el borde inferior de la puerta y sujételo en esa posición.
3. Mientras sostiene la puerta, alinee el pasador pivote inferior con el orificio de la bisagra en el marco, hasta encajarlo en su lugar.
4. Proceda a jalar el pasador pivote ubicado en el borde superior de la puerta, alíneelo con el orificio para bisagra del marco y por último suéltelo para encajarlo en el gabinete.

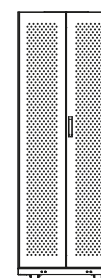

3

Puerta posterior de rejilla de doble hoja con cerradura (1)



25

Anillos de articulación (2)



16

Juego de llaves de la puerta posterior (1)

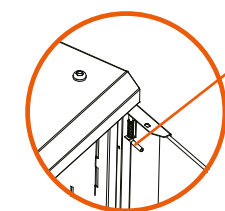

Pasador pivote

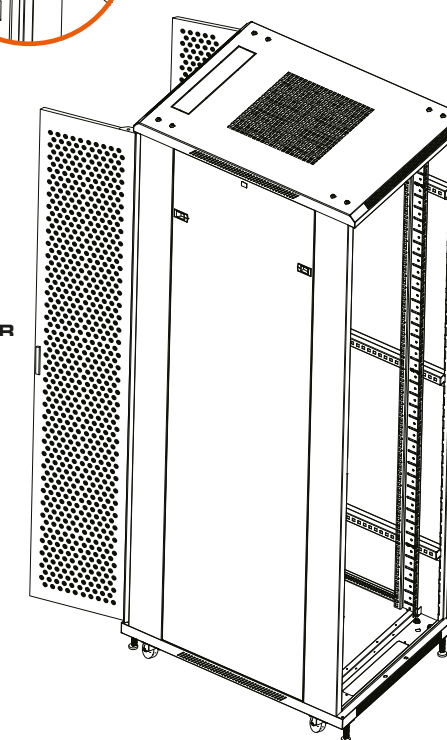

FRONTAL

POSTERIOR

5. Repita los mismos pasos para instalar la segunda hoja de la puerta.

6. Verifique que las hojas queden niveladas y que los movimientos de apertura y cierre se hagan sin fricción ni resistencia.

7. Confirme el acoplamiento correcto de la puerta, cerrando primero el lado izquierdo, seguido del lado derecho.

8. Enganche las puertas en posición e introduzca la llave girándola en el sentido horario para verificar que el mecanismo del seguro funciona debidamente.

7



1

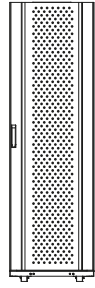

Puerta frontal (1)

25



Anillo de articulación (1)

15

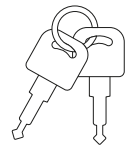

Juego de llaves de la puerta frontal (1)

8

### Montaje de la puerta frontal

1. Identifique la puerta frontal, el anillo y los pasadores pivote respectivos.
2. Inserte el anillo en el pasador pivote ubicado en el borde inferior de la puerta y sujételo en esa posición.
3. Mientras sostiene la puerta, alinee el pasador pivote inferior con el orificio de la bisagra en el marco, hasta encajarlo en su lugar.
4. Proceda a jalar el pasador pivote ubicado en el borde superior de la puerta, alíneelo con el orificio para bisagra del marco y por último suéltelo para encajarlo en el gabinete.

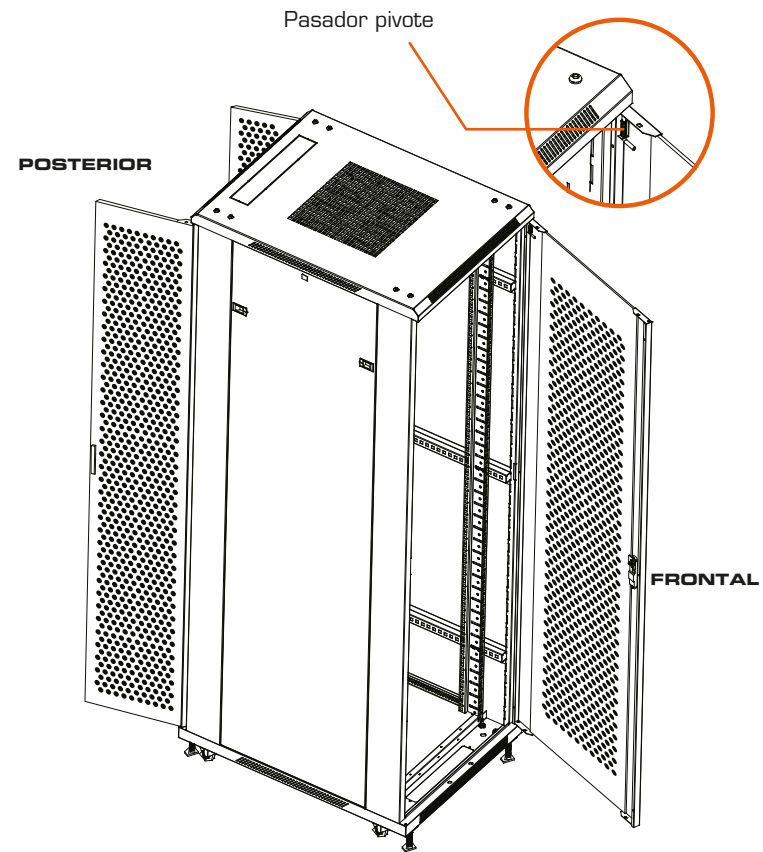

5. Verifique que la puerta quede nivelada y que los movimientos de apertura y cierre se hagan sin fricción ni resistencia.
6. Confirme el acoplamiento correcto de la puerta presionando la manilla hacia adelante, insertando la llave en la cerradura y girándola hacia la derecha.
7. Presione el botón para comprobar que ha quedado enganchado el mecanismo del cerrojo.
8. Con el fin de abrir la puerta, gire la llave a la izquierda, presione el botón para liberar la manilla de su posición de bloqueo.

13



Cable para conexión a tierra con terminales de anillo (3 sets con arandelas de cobre planas y de seguridad)

24



Tornillo autorroscante M4 (1)

9

### Conexión a tierra

1. Conecte el primer cable de conexión a tierra a la puerta con los herrajes incluidos

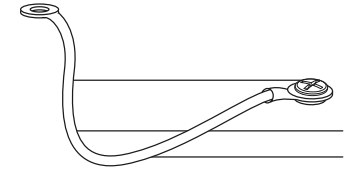

2. Del mismo modo, una el otro extremo del cable a tierra al borne de puesta a masa ubicado en la bandeja inferior con los herrajes incluidos.

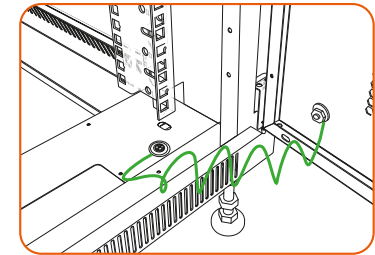
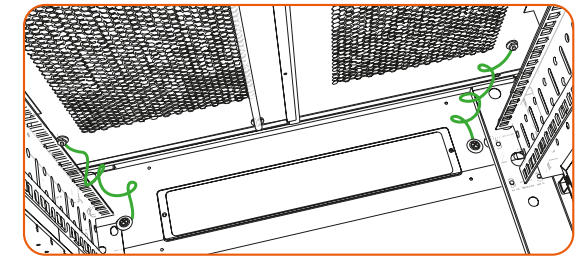

4. A continuación, conecte el segundo cable a tierra con el borne de puesta a masa ubicado en la puerta posterior del lado izquierdo.
5. Posteriormente, una el otro extremo del cable a tierra al borne de puesta a masa ubicado en la bandeja inferior.
6. Repita los pasos del 4 al 5 para las conexiones del costado derecho.

**Nota:** recuerde de apretar completamente los tornillos una vez que todos ellos hayan sido instalados.

29  Tuercas con retén M6 (40)

30  Arandelas de plástico M6 (40)

31  Tornillos phillips M6x12mm (40)

**Instalación de equipos**

El gabinete se encuentra ahora completamente ensamblado y listo para instalar los equipos.

1. No instale los equipos antes de haber estabilizado adecuadamente la estructura.
2. Para mayor seguridad, siempre coloque los dispositivos más pesados empezando desde la base, siguiendo con la instalación de los más livianos hacia la parte superior de la unidad.

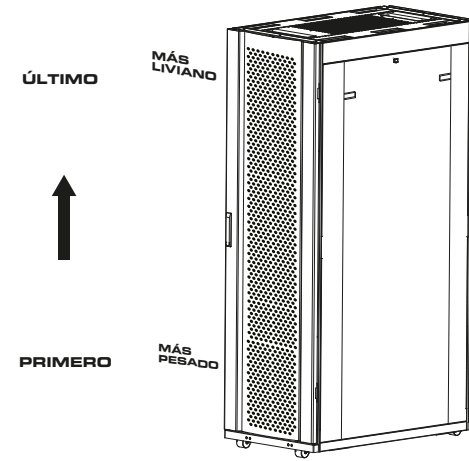

3. Identifique la segunda y tercera perforación desde el frente (izquierdo y derecho) hasta atrás (izquierdo y derecho) e inserte una tuerca con retén M6 en cada orificio cuadrado, con los bordes orientados hacia adentro.
4. Repita el mismo procedimiento hasta que todas las tuercas con retén hayan sido instaladas en los orificios cuadrados que se encuentra en los rieles frontal y posterior de la estructura.
5. Proceda a insertar desde adentro los tornillos phillips M6x12mm con las arandelas de plástico, atravesando los rieles verticales de montaje hasta la tuerca con retén que instaló anteriormente.

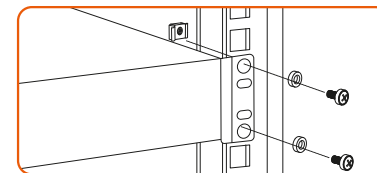

6. Y para terminar, apriete los tornillos para asegurar los equipos al interior del gabinete.

**Nota:** la numeración de los orificios cuadrados en los rieles verticales simplifican la identificación en cada punto de instalación.

Notas

---

---

---

---

---

---

---

---

---

---

---

---

---

---

---

---

---

---

---

---

---

---

---

---

---

---

---

---

---

---



