



## IMPORTANTE



Por favor, lee completamente y con atención este instructivo, antes de realizar cualquier acción con el equipo, para saber cómo utilizarlo adecuadamente.

La información es presentada únicamente como referencia; debido a actualizaciones pueden existir diferencias. Las imágenes mostradas son ilustrativas. El diseño y el funcionamiento del producto pueden variar sin previo aviso. Consulta nuestra página [www.steren.com](http://www.steren.com) para obtener la versión más reciente de este manual.

## PRECAUCIONES

- No coloques objetos pesados sobre el equipo.
- No uses ni almacenes este equipo en lugares donde exista humedad, goteras o salpicaduras.
- Límpialo con un paño suave y seco.
- Mantén el producto alejado de fuentes de calor.
- No deseches este o cualquier equipo electrónico en tiraderos comunes. Contacta a la autoridad encargada del correcto tratamiento de residuos o desechos electrónicos en tu localidad, o acude a una planta de reciclaje.
- No abras ni intentes reparar el producto.
- Los niños deben ser supervisados para asegurarse de que no empleen el aparato como juguete.

# ÍNDICE

<b>CONTENIDO DEL EMPAQUE</b> .....	4
<b>INSTALACIÓN</b> .....	5
<b>REGISTRAR HUELLAS</b> .....	7
Registrar la huella del administrador .....	7
Registrar la huella de un usuario .....	7
<b>OPERACIÓN</b> .....	8
<b>BORRAR HUELLAS</b> .....	8
Borrar la huella de un usuario .....	8
Borrar todas las huellas .....	9
Borrar todas las huellas (con el decodificador) .....	9
<b>CÓMO RECARGAR LA BATERÍA</b> .....	10
<b>ESPECIFICACIONES</b> .....	10

## CONTENIDO DEL EMPAQUE

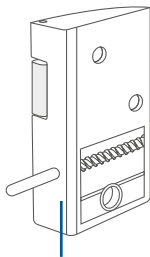

Sistema de resorte

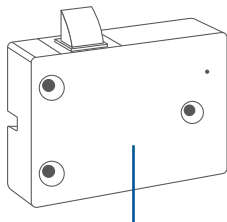

Sistema de pestillo

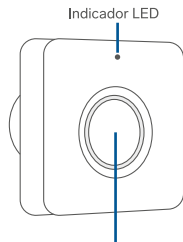

Panel para huella digital



Decodificador

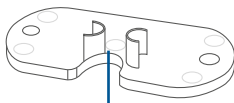

Soporte posterior de panel de huella digital

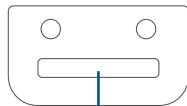

Seguro para puertas abatibles



Pijas para cerrojo



Pijas para sistema de resorte



Pijas para soporte posterior de panel de huella digital y panel para huella digital



Pijas para seguro para puertas abatibles y soporte posterior de panel de huella digital

## INSTALACIÓN

### Notas:

- Al unir los conectores “A” y “B”, asegúrate de que el cable no quede aprisionado, para no dañarlo.
- El pestillo debe quedar alineado con el rodillo del sistema de resorte.

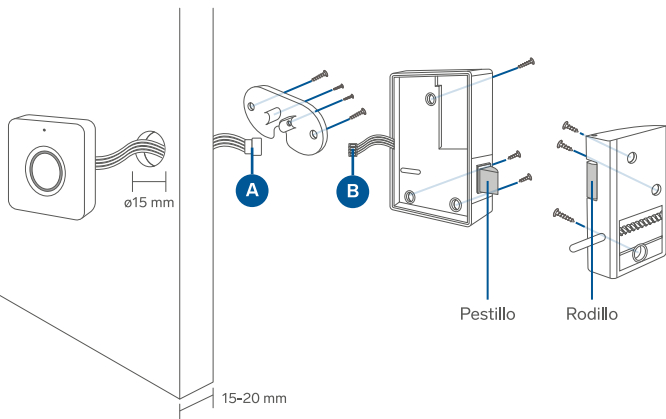

**Nota:**

- Utiliza la pieza de metal para puertas abatibles.

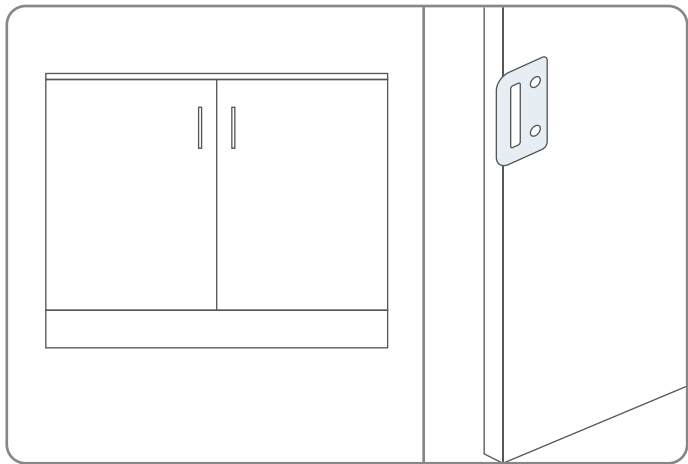

## REGISTRAR HUELLAS

### Registrar la huella del administrador

**Nota:** Las primeras 2 huellas que se registren en el sistema de la cerradura serán del administrador. Cuando no se ha registrado ninguna huella digital, cualquiera puede desbloquear la cerradura.

- 1 Coloca el dedo en el panel hasta que el indicador LED se quede encendido en color azul.
- 2 Presiona el panel 6 veces con el dedo que deseas registrar. *Cada vez que coloques el dedo, el indicador LED encenderá en color verde.*

**Nota:** Si la huella del dedo no está bien colocada, el indicador LED se encenderá en color rojo.

### Registrar la huella de un usuario

- 1 Coloca el dedo del administrador en el panel hasta que el indicador LED se quede encendido en color azul.
- 2 Presiona el panel 6 veces con el dedo que deseas registrar. *Cada vez que coloques el dedo, el indicador LED encenderá en color verde.*

**Nota:** Si la huella del dedo no está bien colocada, el indicador LED se encenderá en color rojo.

## OPERACIÓN

Coloca cualquier dedo registrado. *El indicador LED se encenderá en color verde y se activará el mecanismo de apertura.*

**Nota:** Si el indicador LED enciende en color rojo, significa que no se reconoció correctamente la huella. Vuelve a colocar el dedo.

## BORRAR HUELLAS

### Borrar la huella de un usuario

- 1** Coloca el dedo del administrador en el panel hasta que el indicador LED se quede encendido en color rojo, después retira el dedo, posterior a esto el LED destellará en color rojo.
- 2** Presiona el panel con el dedo que deseas borrar. *EL LED indicador encenderá en color verde; inmediatamente retira el dedo, esto significa que la huella ha sido borrada.*



## Borrar todas las huellas

- 1 Coloca el dedo del administrador en el panel hasta que el indicador LED se quede encendido en color rojo, después retira el dedo, posterior a esto el LED destellará en color rojo.
- 2 Presiona el panel con cualquier dedo del administrador. *El LED indicador encenderá en color verde; esto significa que las huellas han sido borradas.*

## Borrar todas las huellas (con el decodificador)

- 1 Inserta el decodificador en el puerto micro USB que está en el marco del panel para huella digital.
- 2 Presiona el panel con cualquier dedo registrado. *El indicador LED encenderá en rojo, verde y azul continuamente.*
- 3 Cuando el LED se quede encendido en color verde por un tiempo, quiere decir que todas las huellas se han borrado. Retira el decodificador.

## CÓMO RECARGAR LA BATERÍA

**Si al ingresar una huella registrada, el indicador LED destella 3 veces, quiere decir que la batería necesita ser recargada.**

Conecta, por medio de un cable USB a micro USB (de venta por separado), una power bank\* o un cargador USB\* al puerto micro USB que está en el marco del panel para huella digital. *El indicador LED se encenderá en color rojo durante el proceso de carga y se apagará al terminar.*

\*De venta por separado.

## ESPECIFICACIONES

Alimentación: 5 V  $\overline{=}$  0,1 A

Batería interna: 3,7 V  $\overline{=}$  450 mAh

Tiempo de respuesta: <1 s

Las especificaciones pueden cambiar sin previo aviso.

# PÓLIZA DE GARANTÍA

**Producto:** Cerradura de huella digital

**Modelo:** LOCK-050

**Marca:** Steren



Esta póliza garantiza el producto por el término de un año en todos sus componentes y mano de obra, y tres meses en la batería, contra cualquier defecto de fabricación y funcionamiento, a partir de la fecha de entrega.

## CONDICIONES

1. Para hacer efectiva la garantía, debe presentarse esta póliza, factura o comprobante de compra y el producto, en el lugar donde fue adquirido o en Electrónica Steren S.A. de C.V.
2. Electrónica Steren S.A. de C.V. se compromete a reparar el producto en caso de estar defectuoso, sin ningún cargo al consumidor. Los gastos de transportación serán cubiertos por el proveedor.
3. El tiempo de reparación en ningún caso será mayor a 30 días, contados a partir de la recepción del producto en cualquiera de los sitios donde pueda hacerse efectiva la garantía.
4. El lugar donde se pueden adquirir partes, componentes, consumibles y accesorios, así como hacer válida esta garantía es en cualquiera de las direcciones mencionadas posteriormente.

## ESTA PÓLIZA NO SE HARÁ EFECTIVA EN LOS SIGUIENTES CASOS:

1. Cuando el producto ha sido utilizado en condiciones distintas a las normales.
2. Cuando el producto no ha sido operado de acuerdo con el instructivo de uso.
3. Cuando el producto ha sido alterado o reparado por personal no autorizado por Electrónica Steren S.A. de C.V.

El consumidor podrá solicitar que se haga efectiva la garantía ante la propia casa comercial donde adquirió el producto. Si la presente garantía se extraviara, el consumidor puede recurrir a su proveedor para que le expida otra póliza, previa presentación de la nota de compra o factura respectiva.

## DATOS DEL DISTRIBUIDOR

Nombre del Distribuidor \_\_\_\_\_

Domicilio \_\_\_\_\_

Fecha de entrega \_\_\_\_\_

## ELECTRÓNICA STEREN S.A. DE C.V.

Biólogo Maximino Martínez, núm. 3408, col. San Salvador Xochimanca, Azcapotzalco, Ciudad de México, C.P. 02870, RFC: EST850628-K51

## STEREN PRODUCTO EMPACADO S.A. DE C.V.

Autopista México-Querétaro, Km 26.5, sin número, Nave Industrial 3-A, col. Lomas de Boulevares, Tlalpan, Estado de México, C.P. 54020, RFC: SPE-941215-H43

En caso de que tu producto presente alguna falla, o si tienes alguna duda o pregunta, por favor, llama a nuestro Centro de Atención a Clientes, en donde con gusto te atenderemos en todo lo relacionado con tu producto Steren.

**Centro de Atención a Clientes: (55) 15 16 60 00**

---

Atención a clientes  
(55) 1516 6000

**f** /steren.mexico  
**@** @steren.oficial  
**▶** SterenMedia

comentarios@steren.com.mx

[www.steren.com.mx](http://www.steren.com.mx)

