

81.28 cm

32" Clase **LED HDTV**



ANTES DE USAR ESTE PRODUCTO LEA EL INSTRUCTIVO Y CONSERVELO PARA FUTURAS CONSULTAS, SI EL CORDÓN DE ALIMENTACIÓN LLEGASE A SUFRIR UN DAÑO TOTAL O PARCIAL NO TRATE DE REPARARLO ACUDA AL CENTRO DE SERVICIO MARCADO EN SU GARANTÍA; CON UN TÉCNICO ESPECIALISTA, O BIEN, CON SU FABRICANTE.

IMPORTADO POR:

CTM DIGITAL S.A. DE C.V.

Av. Ejército Nacional 579 Local C Int. Piso 7, Col. Granada, Miguel Hidalgo,
C.P. 11520, México, Ciudad de México RFC:CDI150331JL0

ESPECIFICACIONES ELÉCTRICAS: 100-240 Vca 50/60 Hz 56W 

EL CONTROL REMOTO USA 2 BATERIAS TIPO "AAA" DE 1.5 Vcc c/u (3 Vcc)

Seguridad y Advertencias

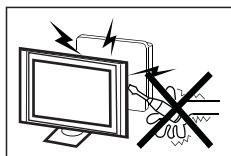

En la operación de este receptor de televisión se utilizan tensiones altas. No retire la tapa trasera del equipo.

Para todo tipo de mantenimiento refiérase a personal calificado en estos trabajos.

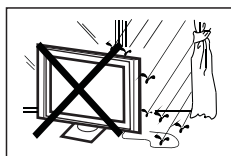

Para evitar el riesgo de choque eléctrico o de un incendio, no exponga el televisor a la lluvia o a la humedad.

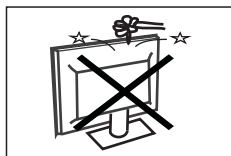

No deje caer objetos sobre el televisor ni los introduzca dentro de las ranuras o aberturas del mismo. Nunca derrame ningún tipo de líquido sobre el televisor.

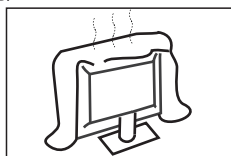

No obstruya los agujeros de ventilación de la tapa trasera.

Una ventilación adecuada es esencial para evitar las fallas de los componentes eléctricos.

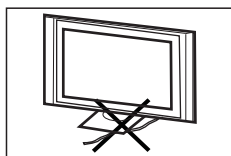

No coloque el cable de alimentación bajo el televisor.

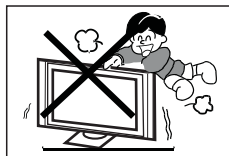

Nunca se pare ni apoye sobre el televisor, ni lo empuje bruscamente, ni a él ni a su apoyo. Debe prestar especial atención a los niños. Si el equipo se cae pueden ocurrir lesiones graves.

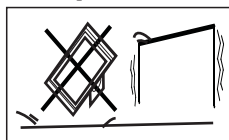

No coloque su televisor en una mesa con ruedas, soporte, repisa o mesa que sean inestables. Si el televisor se cae puede dañarse o provocar lesiones personales serias.

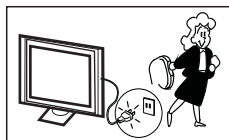

Cuando el televisor no se vaya a utilizar por un período de tiempo prolongado, es recomendable desconectar el cable de alimentación del tomacorriente de ca

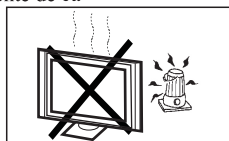

Evite exponer el televisor a los rayos directos del sol y a otras fuentes de calor. No coloque el televisor directamente sobre otros dispositivos que disipen calor, por ejemplo, reproductores de video y amplificadores de audio. No coloque sobre el televisor fuentes de llama abierta, tales como velas encendidas.

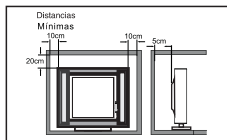

Si el televisor se va a colocar en un compartimiento o en otro lugar confinado similar, deben mantenerse las distancias mínimas. La formación de calor puede reducir la vida útil de su televisor, al mismo tiempo que representa un peligro.

Tabla de Contenido

Guía de Preparación	
Información de Seguridad.....	2
Precauciones importantes de Seguridad.....	3
Instalación y Conexión del TV	
Ensamble e Instalación del soporte para pared del TV.....	4
Botones del TV y terminales de conexión.....	5
Diagrama de conexión de equipos externos.....	6
Instalación y Conexión del TV.....	7
Instrucciones de instalación de la base del TV.....	7
Control Remoto	
Funcionamiento del Control Remoto.....	8
Instalación de las baterías en el control remoto.....	9
Configuración Inicial	
Configuración Inicial.....	10
Selección de Señal de Entrada	
Selección de Señal de Entrada.....	12
TV	
Operación del Menú Principal	13
Menú de Sonido	13
Menú de Tiempo.....	14
Menú de Ajustes	14
Menú Cerradura(Bloqueo).....	15
Menú de Canal.....	16
PC	
Menú PC	17
Funcionamiento de MEDIA (USB)	
Fotos	19
Música	20
Otra Información	
Guía de Fallas.....	22
Especificaciones.....	23

Este manual unicamente es para referencia

Información de Seguridad

PRECAUCION

RIESGO DE DESCARGA ELÉCTRICA
NO ABRIR

Altos voltajes son usados en la operación de este producto, para evitar el riesgo de descarga eléctrica, no remover la tapa posterior del TV, acuda a servicio de personal calificado.

El uso de controles, ajustes o el llevar acabo procedimientos distintos a los especificados aquí, pueden causar niveles de radiación peligrosos.



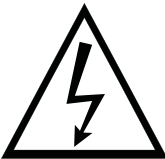

El símbolo de exclamación dentro del triángulo equilátero se emplea para prevenir al usuario sobre la presencia de puntos importantes que se deben observar en la operación y mantenimiento de este producto.



Precaución
El símbolo de rayo encerrado en un triángulo equilátero, se utiliza para prevenir al usuario sobre la presencia de partes no aisladas de “alta tensión”, suficiente para considerarse un factor de peligro por descarga eléctrica o electrocución.

Instrucciones Importantes de Seguridad

1. Lea estas instrucciones.
2. Conserve este manual de instrucciones.
3. Siga todas las advertencias.
4. Siga todas las instrucciones.
5. No utilice este equipo cerca del agua.
6. Limpie solamente con trapo suave y seco.
7. No bloquee las ranuras de ventilación. Instale de acuerdo con las instrucciones del fabricante.
8. No instale el equipo cerca de fuentes que emitan calor, como radiadores, hornos, estufas u otros aparatos (incluyendo amplificadores) que emitan calor.
9. No intente evitar el propósito de la clavija polarizada. Este televisor está equipado con una clavija polarizada (una pata más ancha que la otra). Esta clavija debe ajustarse correctamente en el toma corriente. Esta es una característica de seguridad. Si no es posible introducir completamente el enchufe, pruebe invirtiéndola. Si aun no es posible, consulte a un electricista para reemplazar el enchufe por uno apropiado.
10. Proteja el cable de alimentación de ser pisado o ser doblado, particularmente en la clavija y en la parte donde se une con el equipo.
11. Use solamente los accesorios especificados por el fabricante.
12.  Use solamente los muebles o repisas recomendadas por el fabricante o vendidos junto con el equipo. Cuando es usado un mueble o repisa inestable tenga mucho cuidado, puede caer el equipo y ocasionar algún daño personal.
13. Desconecte el equipo durante tormentas eléctricas o cuando no se use por un largo tiempo.
14. Refiera todo servicio a personal calificado solamente. Se requiere servicio cuando el aparato haya sido dañado de alguna manera, si el cable de alimentación o el enchufe están dañados, se ha derramado líquido o han caído objetos dentro del aparato, ha sido expuesto a lluvia o humedad, no funciona normalmente, o se ha caído.
15. El equipo debe ser desconectado de la toma principal y colocar el interruptor de Encendido/Espera (Standby) en la posición de Espera y desconectar el cordón de corriente del aparato del receptor de corriente ca
16. El contacto debe ser instalado cerca del equipo y debe tener fácil acceso.
17. Este equipo no debe colocarse en un ambiente donde la ventilación no sea buena, tal como un librero o un lugar cerrado, a menos que se le proporcione buena ventilación.
18. No debe exponer el aparato a goteos o salpicaduras de líquidos.
19. No coloque alguna fuente de peligro sobre el aparato (ej. objetos llenos de líquidos, velas).
20. Montaje en la pared o cielo- El electrodoméstico debe ser instalado en la pared o cielo solamente como fue recomendado por el fabricante.
21.  Nunca coloque el TV, control remoto o baterías cerca de flamas u otras fuentes de calor, incluyendo la luz directa del sol. Para prevenir la propagación de fuego, mantener las velas u otras flamas retirados del TV, control remoto y baterías todo el tiempo.
22. La terminal para USB debe ser cargada con 0.5 A bajo operación normal.
23. Instale su equipo en lugares en donde no pueda atraer insectos o fauna nociva.

Ensamble e Instalación del soporte de pared del TV

Instalación del TV en la pared

1. Primero, poner el TV en una mesa plana, sobre la cual debe poner algo suave para evitar que el panel se raye o se dañe.
2. Usar el desarmador para quitar los 4 tornillos con los cuales esta sujeta la base del TV (la dirección de las flechas, referencia imagen 1) y, quitar la base (guardar los tornillos y la base cuidadosamente).
3. Hacer o comprar un soporte con el cual el TV pueda ser montado en la pared, de acuerdo al tamaño de la parte marcada con las flechas en la imagen 2 y 3.
4. Hacer 4 orificios en la pared en el lugar adecuado (el tamaño es solo para referencia) y poner la parte del soporte que va en la pared con los 4 tornillos (partes opcionales).
5. De acuerdo al paso 4, usar un desatornillador para poner los tornillos a la parte del soporte que va en el TV, para el montaje en la pared.

Instalacion de Soporte de Pared

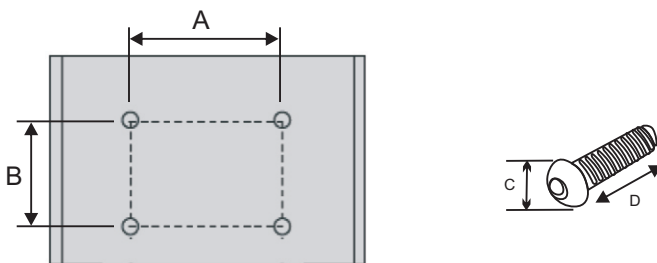

Familia de producto	Centímetros	Especificaciones VESA(A*B)	Tornillo estándar (C*D)	Cantidad
Televisor LED	81.28	10cm x 10cm	M4*L10	4

NOTA: "D" es la longitud efectiva del tornillo en el orificio de montaje.

Las figuras e ilustraciones de este manual se proporcionan sólo como referencia y pueden diferir de su apariencia real. El diseño del producto y las especificaciones pueden cambiar sin previo aviso.

Nota:

1. El soporte para montaje en la pared es parte opcional.
2. Cuando instale el TV, no debe haber otros artículos alrededor o al frente, favor de mantener distancia de otros artículos.
3. Cuando instale el TV, pregunte al personal calificado sobre seguridad para evitar riesgos.
4. Las imágenes de instalación son para referencia solamente.
5. Favor de seguir las indicaciones del manual acerca de la instalación del TV.
6. El juego de montaje para la pared VESA es compatible con este TV.

Botones del TV y terminales de conexión

Funciones del Botón

Barra de Iconos de Funciones.



Imagen 1

Mostrar \ Ocultar Iconos de Funciones: Presione el botón, para mostrar la barra de iconos. Los iconos de funciones se mostrarán en pantalla (Imagen 1), la barra se ocultará automáticamente después de 5 segundos de inactividad.

Selección de Función: Oprima el botón momentáneamente u oprima de nuevo para desplazarse a la derecha y seleccionar el icono de la función deseada.

Selección del Ícono de Función: Mantenga presionado el botón, sobre el icono de la función que desea seleccionar.

Funciones de los Iconos:



: Icono de Apagado: Permite Apagar el televisor.



: Icono Volumen+ : Incrementa el audio del televisor.



: Icono Menú: Permite ingresar al Menú de Funciones.



: Icono Volumen- : Decrece el audio del televisor.



: Icono Selección de Entrada: Permite alternar la entrada de señal (AV, HDMI, TV, COMPONENTE).







: Icono CH+ : Cambia al siguiente canal de señal de TV.



: Icono CH- : Cambia al canal anterior de señal de TV.

Terminales de conexión

Nota: Los siguientes dibujos muestran varias terminales de conexión, la posición, el acomodo y el número entre los diferentes modelos pueden variar.

	Entrada AV Entrada externa de señal AV y de canales de sonido izquierdo (L) y derecho (R)		óptico salida de audio digital.
	Entrada HDMI Entrada de señal digital desde un conector de video HDMI.		Entrada USB Conexión para USB.
	Conexión para antena ANT 75 Conexión de entrada de TV antena o cable (75/VHF/UHF).		



*No toque o esté cerca de las terminales HDMI, USB y evite que la descarga electrostática perturbe a esas terminales mientras se encuentra en modo de operación el USB, o hará que el televisor deje de trabajar o quede en un estado anormal de operación.

Diagrama de conexión de equipos externos

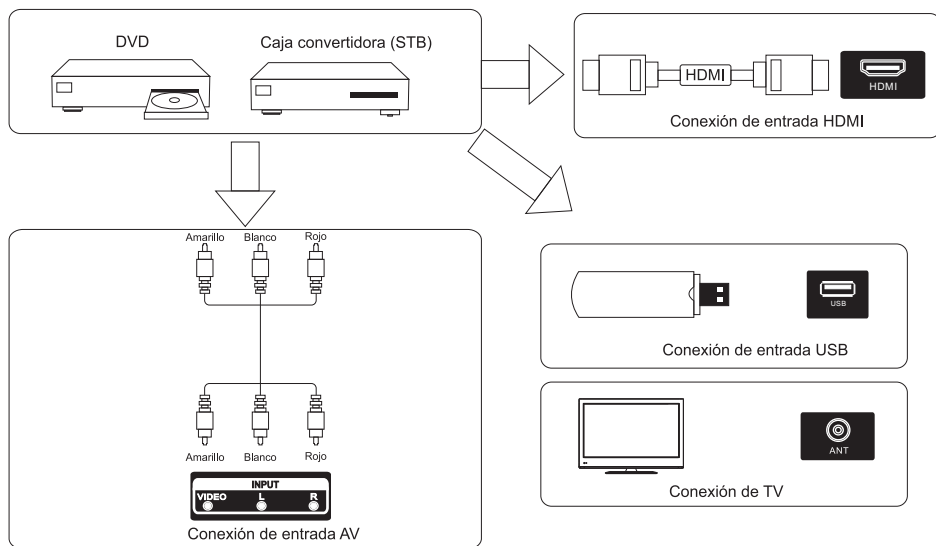

Señales Soportadas

Entrada	Modo
Aire	8VSB
Cable	Free 64/256QAM
CVBS	NTSC 3.58
VG/PC	HDMI
640x480/60Hz	480p/60Hz
800x600/60Hz	720p/60Hz
1 024X768/60Hz	1 080i/60Hz
1 360X768/60Hz	1 080p/60Hz

Instalación y Conexión del TV

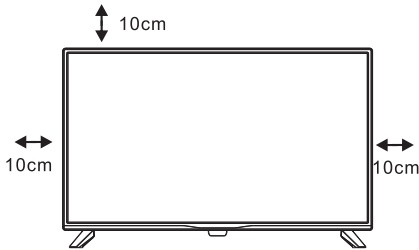

Instalación del TV

Poner el TV en un lugar firme, el cual debe de soportar el peso del TV.
Para evitar riesgos, favor de no exponer el TV a lugares húmedos o calientes (así como cerca de luces, velas, calentones), y no bloquee la ventilación en la parte posterior del TV.

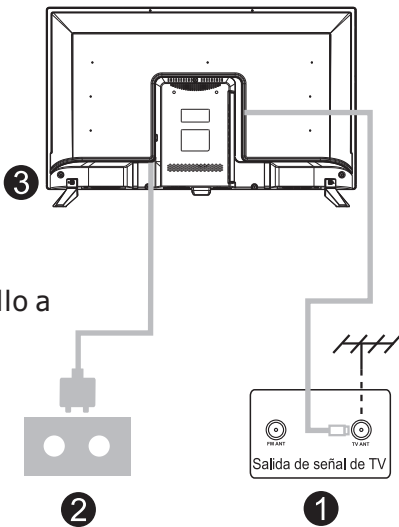

Conexión de la antena y cordón de corriente.

1. Conectar el cable de la antena a la terminal de entrada de antena del TV.
2. Conectar el cordón de corriente del TV (100-240V~ 50/60Hz)

Encendido del TV

3. Conectar el cable de corriente, se muestra luz roja (modo espera /Standby), presione el botón de encendido en la TV o en el control remoto para iniciar la TV.

Nota:

Imagen de referencia solamente.

Instrucciones de instalación de la base

Guía de instalación del soporte

El televisor está empaquetado con el soporte para TV separado del gabinete. Para configurar el soporte de mesa de TV, realice la instalación de acuerdo con las instrucciones a continuación.

1. El panel se puede rayar fácilmente, así que por favor: Coloque un paño suave sobre la mesa y coloque el televisor boca abajo sobre el paño.
Nota: Siempre desenchufe el cable de ca primero cuando instale/quite el soporte.
2. Toma la base. Alinee los orificios de los tornillos de la base y el televisor, y luego inserte el tornillo a los orificios de la base y apriételes.

Nota: para asegurarse de que el televisor sea estable, bloquee todos los tornillos.

El soporte de algunos modelos de TV está diseñado con un tipo de encaje a presión, que se instala fácilmente encajándolo en la ranura del soporte, en lugar de un tornillo.

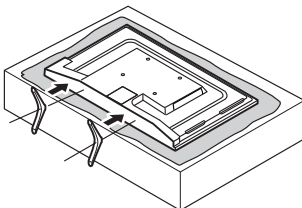

Por favor, tome nota de la dirección de la base:

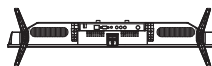

La vista inferior del televisor.
(Vista inferior del gabinete frontal)
(La ilustración es solo para referencia)

Sugerencia:

Para una correcta instalación de la base y evitar cualquier daño, sugerimos utilizar un destornillador tipo PH2.

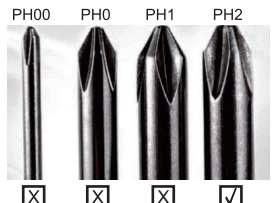

Control Remoto

Funcionamiento del Control Remoto

- 1.- **POWER (Encendido):** configure su televisor en modo encendido o en espera.
- 2.- **MUTE (silenciado):** presione para silenciar el sonido.
Presione nuevamente o presione VOL + para activar el sonido.
- 3.- **0-9:** Pulsa 0-9 para seleccionar un canal de TV directamente cuando estás viendo TV.
El canal cambiará después de unos segundos.
- 4.- Presione "•" para ingresar un número de programa para un programa múltiple, como 2-1 ó 3-1, etc. Vuelve al canal visto anteriormente.
- 5.- **MENÚ:** Le permite navegar por los menús en pantalla.
- 6.- **SOURCE (Fuente):** Presione para recorrer la fuente de entrada de la siguiente manera:
TV → AV → HDMI1 → HDMI2
- 7.- **El control con las flechas (▲/▼/◀/▶/ ENTER):** Le permite navegar por los menús en pantalla y ajustar la configuración del sistema según sus preferencias.
- 8.- **EXIT (SALIR):** Salga del menú o submenú y cancele la función en curso (si es posible).
- 9.- **DISPLAY (Mostrar):** presione para mostrar la fuente y la información del canal.
- 10.- **MTS:** presione para seleccionar el modo de audio. Puede seleccionar Estéreo, Mono o SAP (segundo programa de audio).
- 11.- **VOL +/-:** presione para aumentar o disminuir el nivel de sonido.
- 12.- **CH +/-:** presione para explorar o seleccionar un canal.
- 13.- **EPG:** La guía electrónica de programas, EPG de sus siglas en inglés:
Es una función que incluye el proveedor de cable, presione el botón EPG en el control remoto para mostrar todos los canales, y luego presione hacia la izquierda o hacia la derecha para seleccionar la información del canal.
- 14.- **FAV:** Agrega o elimina el canal actual como canal favorito.
- 15.- **FAV +:** Bajar a un programa favorito.
- 16.- **FAV -:** Subir a un programa favorito.
- 17.- **CC (Subtítulos):** Presione para mostrar el subtítulo, si están disponibles en la señal de TV.
- 18.- **ZOOM:** Seleccione el modo de visualización.
- 19.- **DETENER (Stop):** Presione para DETENER en el modo USB.
- 20.- **PLAY/PAUSE:** Presione para REPRODUCIR / PAUSAR en el modo USB.
Inicie la grabación y PAUSE en el modo USB.
- 21.- **PREV:** presione para saltar hacia atrás en el modo USB.
- 22.- **NEXT (Siguiente):** presione para saltar hacia adelante en el modo de almacenamiento o en el modo USB.
- 23.- **▶▶:** Avance rápido en modo PVR o Media Player.
- 24.- **◀◀:** Retroceso rápido en modo PVR o Media Player.
- 25.- **Botones de Colores:** Conmutación teletexto para señal analógica, la selección de elementos en el menú de las señales analógicas y el uso del estándar MHEG5 en el menú DVB.
- 26.- **SLEEP (SUEÑO):** seleccione la cantidad de tiempo antes de que el televisor se apague automáticamente.

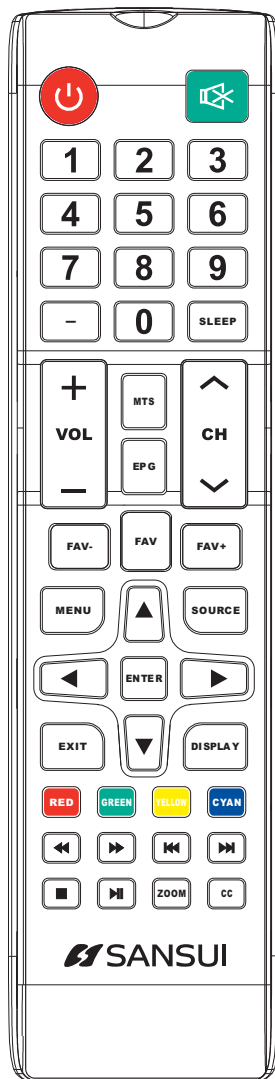

Control Remoto

Intalación de las baterías en el Control Remoto

1. Abra la cubierta posterior.
2. Utilice Baterías AAA (1.5Vcc) Al insertar las baterías asegúrese de que la polaridad sea la correcta, es decir, que las marcas “+” y “-” queden orientadas tal y como se indica en el compartimento.
3. Coloque la cubierta posterior.

Para evitar fugas en las baterías que puedan causar daños al control remoto.

1. Instale las baterías correctamente según lo que se indica en el control remoto.
2. No mezcle las pilas, (viejo y nuevo, carbono y alcalino, etc.). Retire las baterías del control remoto cuando no se vaya a usar durante un periodo largo de tiempo.

Configuración Inicial

Conecta el cable de antena (Aire o Cable) a la terminal de entrada RF de su TV "RF-In".

Seleccionar el Idioma

Presione los botones ◀/▶ para seleccionar el Idioma que desea para el menú y los mensajes. Presione los botones ▼ / ▲ para seleccionar "Ir al siguiente paso" y presione el botón **ENTER/▶** para continuar.

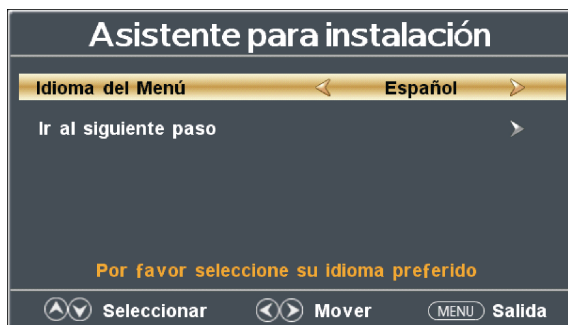

Seleccionar el Tiempo

Presione los botones ▼/▲ para seleccionar el Uso Horario, Horario de Verano y Formato de Tiempo que desea.

Presione los botones ◀/▶ en el control remoto para hacer el ajuste.

Presione los botones ▼/▲ en el control remoto para seleccionar "Ir al siguiente paso" y presione el botón **ENTER/▶** para continuar.

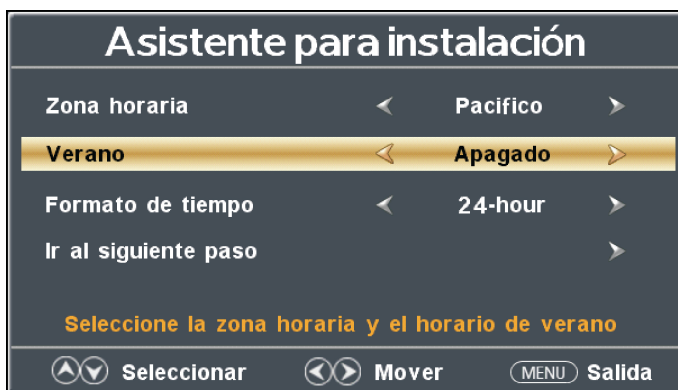

Configuración Inicial

Búsqueda automática de canales (Auto Scan)

Presione los botones ◀/▶ para seleccionar el tipo de antena (Aire o Cable).

Presione los botones ▼ / ▲ para seleccionar "Ir al siguiente paso" y presione el botón ENTER/▶ para continuar.

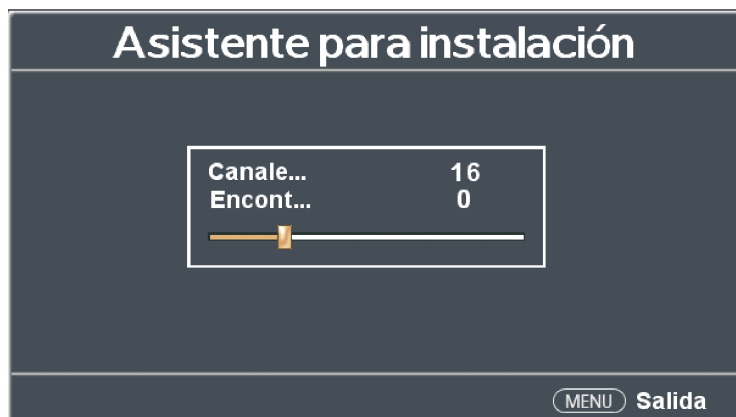
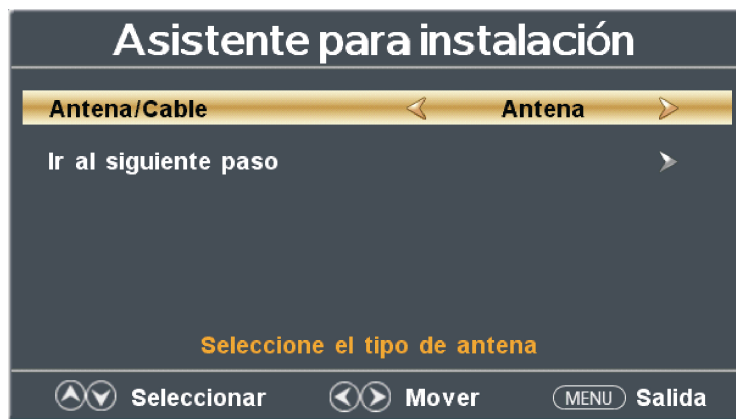

Selección de Señal de Entrada



Presione el botón **SOURCE** para mostrar la lista de fuentes de entrada de señal.

Presione los botones **▼/▲** o el botón **SOURCE** para seleccionar la fuente de entrada de señal que desea.

Presione el botón **ENTER** para entrar a la fuente de señal seleccionada.

Presione el botón **EXIT** para salir.

Menú Principal



Presione el botón **MENU** para desplegar el menú principal, regresar al menú anterior o salir del menú.
Presione los botones **◀/▶** para resaltar el ícono del menú deseado, y presione el botón **▼** para seleccionar.

Operación del Menú Principal

Menú de Imagen (Picture)

Presione el botón **MENU** para entrar al menú principal. Presione los botones ◀/▶ para seleccionar el menú.

Presione el botón ▼ para entrar.

Presione el botón **MENU** otra vez para salir o regresar al menú anterior.



Presione los botones ▼/▲ para seleccionar entre: Escena del Cuadro / Brillo / Contraste / Color / Tinte, Nitidez / Temperatura Color / Configuración Avanzada.

Presione el botón ▼ para entrar.

Presione los botones ◀/▶ para hacer el ajuste.

Presione el botón **MENU** otra vez para salir o regresar al menú anterior.

Menú de Sonido

Presione el botón **MENU** para entrar al menú principal. Presione los botones ◀/▶ para seleccionar el menú.

Presione el botón ▼ para entrar.

Presione el botón **MENU** otra vez para salir o regresar al menú anterior.



TV

Presione los botones **▼/▲** para seleccionar entre Modo de Sonido / Graves / Agudos / Equilibrar / MTS / Idiomas del sonido / Salida de Audio Digital / Sonido Surround / AVL .

Presione el botón **▼** para entra.

Presione los botones **◀/▶** para hacer el ajuste.

Presione el botón **MENU** otra vez para salir o regresar al menú anterior.

Menú de Tiempo

Presione el botón **MENU** para entrar al menú principal. Presione los botones **◀/▶** para seleccionar el menú.

Presione el botón **▼** para entrar.

Presione el botón **MENU** otra vez para salir o regresar al menú anterior.



Presione los botones **▼/▲** para seleccionar entre Duerma Cronómetro / Zona Horaria / El Horario de Verano / Formato de Tiempo / El Reloj Auto / Reloj.

Presione el botón **ENTER/▼** para entra.

Presione los botones **◀/▶** para hacer el ajuste.

Presione el botón **MENU** otra vez para salir o regresar al menú anterior.

Menú de Ajustes

Presione el botón **MENU** para entrar al menú principal. Presione los botones **◀/▶** para seleccionar el menú.

Presione el botón **▼** para entrar.

Presione el botón **MENU** otra vez para salir o regresar al menú anterior.



TV

Menu Cerradura(Bloqueo)

Presione el botón **MENU** para entrar al menú principal. Presione los botones ◀/▶ para seleccionar el menú.

Presione el botón ▼ para entrar.

Presione el botón **MENU** otra vez para salir o regresar al menú anterior.



Presione los botones ◀/▶ para seleccionar entre Cambiar Contraseña / Key Lock/Sist. de Bloqueo/ Input Block/EE.UU./Canada/RRT Para Ajustar/Reset RRT

Presione el botón **ENTER**/▼ para entrar.

Presione los botones ◀/▶ para hacer el ajuste.

Presione el botón **MENU** otra vez para salir o regresar al menú anterior.

Poner su contraseña de 4 dígitos. La contraseña inicial es 0000. Si olvida la contraseña, favor de llamar al centro de servicio.



Menú de Canal

Presione el botón **MENU** para entrar al menú principal. Presione los botones ◀▶ para seleccionar el menú.

Presione el botón ▼ para entrar.

Presione el botón **MENU** otra vez para salir o regresar al menú anterior.



Presione los botones ◀▶ para seleccionar entre **Antena/Cable** / **Búsqueda Auto** / **Favoritos** / **Lista de Canales** / **Mostrar/Ocultar** / **Número del Cauce (Canal)** / **Etiqueta del Cauce (Canal)**.

Presione el botón ▼ para entrar.

Presione los botones ◀▶ para hacer el ajuste.

Presione el botón **MENU** otra vez para salir o regresar al menú anterior.

PC

Menu PC

Presione el botón **SOURCE** para seleccionar la fuente PC.

Presione el botón **MENU** para entrar al menú principal. Presione los botones ◀▶ para seleccionar el menú Ajustes.

Presione el botón ▼ para seleccionar Ajustes de PC.



Presione los botones ◀▶ para seleccionar entre H-Pos / V-Pos / Reloj / Fase / Automático.

Presione el botón **ENTER**/▼ para entrar.

Presione los botones ◀▶ para hacer el ajuste.

Presione el botón **MENU** otra vez para salir o regresar al menú anterior.



Funcionamiento de MEDIA (USB)

Nota: Antes de operar el menú MEDIA, conectar un aparato USB, entonces presionar el botón SOURCE para seleccionar la Fuente de Entrada de Media.

Presione los botones ▲/▼ para seleccionar Media en el menú de Fuente de Entrada, después presione ENTER para entrar, como se muestra abajo:

Presione los botones ◀/▶ para seleccionar entre FOTOS,MUSICA y Película.

Presione el botón ENTER para confirmar y entrar al siguiente menú, como se muestra abajo.

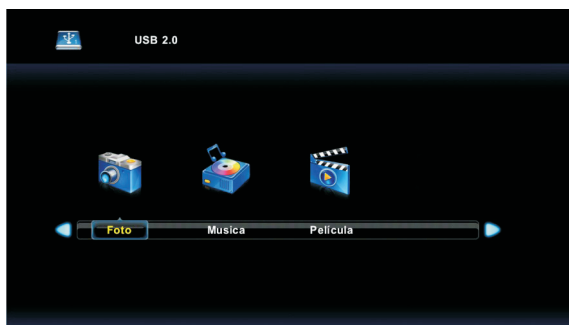

Presione el botón ENTER para confirmar y entrar al siguiente menú, como se muestra abajo.

Presione los botones para seleccionar la carpeta que desea ver, después presione el botón ENTER para entrar.

Presione el botón EXIT para regresar al menú anterior y para salir del menú.

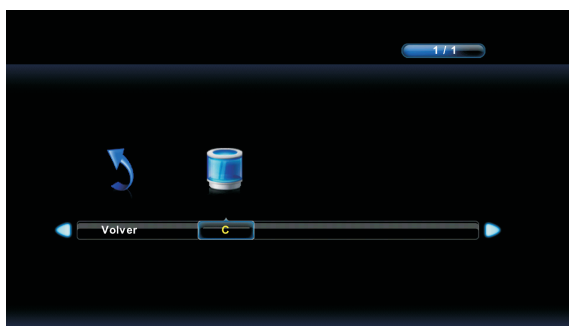

Funcionamiento de MEDIA (USB)

Fotos

Presione los botones ◀/▶ para seleccionar FOTO en el menú principal, después presione ENTER para entrar.

Presione los botones ◀/▶ para seleccionar el archivo que desea ver, después presione el botón ENTER para entrar.

Presione los botones ◀/▶ para seleccionar la opción de Regresar al menú anterior.

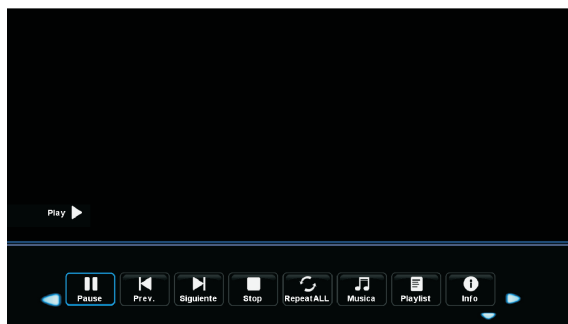

Funcionamiento básico

El usuario puede reproducir los archivos de fotos a través del reproductor de fotos. En la interface de la izquierda puede presionar “▲/▼/◀/▶” para seleccionar lo deseado.

Mientras son desplegadas las fotos, funciona como sigue:

Presione ▶ para reproducir la foto.

Presione || para pausar la foto.

Presione ■ para regresar al menú anterior.

Presione |◀◀ para regresar a la foto anterior.

Presione ▶▶| para cambiar a la foto siguiente.

Cuando termine de desplegar todas las fotos, presione el botón ENTER para mostrar la siguiente función.

Presione los botones ◀/▶ para seleccionar Repeat (repetir), Music (Música), Playlist (Lista de Reproducción), Info (Información), Rotate (Rotar), Zoom In (Acercamiento), Zoom Out, Move View.

Funcionamiento de MEDIA (USB)



Repetir-Todo(Repeat all) : Presione los botones "◀/▶" para seleccionar la opción Repetir ..., presione el botón ENTER para seleccionar Repeat (repetir) none (ninguno)/all (todos)/1.



Música(Music): Presione los botones "◀/▶" para seleccionar Music, presione el botón ENTER para reproducir el fondo de la música.



Lista de Reproducciones(Playlist): Presione los botones "◀/▶" para seleccionar Playlist, presione el botón ENTER para entrar.



Información(Info): Presione los botones "◀/▶" para seleccionar Info, presione el botón ENTER para entrar. Puede ver la información detallada de la Foto.



Rotate (Rotar): Presione los botones "◀/▶" para seleccionar Rotate. Puede seleccionar girarlo en una dirección o en dirección contraria.



Zoom in/Zoom out: Puede escoger ampliar o reducir la imagen.



Move View: Si la imagen es suficientemente grande que supera la pantalla, puede usar esta función para acomodar la imagen.

Música

Presione los botones ◀/▶ para seleccionar MUSICA en el menú principal, después presione ENTER para entrar.

Presione los botones ◀/▶ para seleccionar el archivo que desea ver, después presione el botón ENTER para entrar.

Presione los botones ◀/▶ para seleccionar la opción de Regresar al menú anterior.



Mientras es reproducida la música, funciona como sigue:

Presione Vol+/- para controlar el volumen.

Presione ▶ para reproducir la música.

Presione II para pausar la música.

Presione ◀◀/▶▶ para retrasar/adelantar rápidamente el archivo que esta reproduciendo.

Presione ■ para regresar al menú anterior.

Presione I◀ para regresar a la canción anterior.

Presione ▶I para cambiar a la canción siguiente.

Cuando termine de desplegar toda la música, presione el botón ENTER para mostrar la siguiente función.

Nota: Las demás funciones de Música son iguales a las de Fotos.

MUTE: Para suspender el sonido temporalmente.

GO TO TIME: Presionar para seleccionar la ubicación del archivo o tiempo de ubicación del archivo multimedia, después de ingresar a cierta ubicación, presione el botón ENTER para ir a la ubicación anterior.

Funcionamiento de MEDIA (USB)

FORMATOS DE REPRODUCCIÓN MULTIMEDIA USB (Música/Foto)

Categorías Multimedia	Archivo Ext	Decodificador	Notas
Música	*. Mp3	MPEG1 Audio LAYERIII (No corresponde MP3 Pro)	Radio de Frecuencia [kHz] 32 / 44.1 / 48 Tamaño Bit [kbit/s]: 32/40/48/56/64/80/96/112/128/ 160/192/224/256/320/VBR
Foto	*. jpg/.jpeg	Progresivo JPEG	Max. Resolución: 1 024x768
		Base JPEG	Max. Resolución: 8 192x8 192
Nota: Las licencias implicadas en las especificaciones anteriores deben ser obtenidas por el consumidor			

FORMATOS DE REPRODUCCIÓN DE VIDEO

Formato Aceptado de VIDEO :MPEG,MPEG2,MPEG4,FLV,H.264,H.263,AVI,MKV

Guía de Fallas

No Enciende	Revisar que el cordón de corriente ca del TV esté conectado. Si el problema continua, desconectar el TV y conectarlo nuevamente después de 60 segundos y tratar de encender nuevamente el TV.
La señal recibida no es apropiada	La causa de imagen doble o fantasmas es causado por edificios altos o montañas que hay alrededor. Puede ajustar el efecto de la imagen de forma manual: consulte las instrucciones o cambie la dirección de la antena externa. Si utiliza antena interna, bajo ciertas circunstancias, la recepción va a ser más difícil. Así que puede cambiar la dirección de la antena para ajustar el efecto de la imagen. Si no puede cambiar el efecto de la imagen recibida, puede usar antena externa.
No hay Imagen	Revisar si la antena está conectada correctamente en la parte posterior del TV. Sintonizar otro canal y revisar si el problema continua o no.
La imagen está bien pero no hay sonido	Incrementar el volumen. Revisar si el TV no está en el modo Silencio (Mute).
El sonido está bien pero no hay color	Incrementar el contraste y brillo.
La imagen tiene nieve y ruido	Revise si la conexión de la antena está bien o no.
Líneas sobre la Imagen	Tal vez algún aparato eléctrico interfiere, como una secadora de pelo, aspiradora, limpiadora o algo similar, favor de apagar ese tipo de aparato eléctrico.
Imagen doble	Puede ser que la localización de la antena no es buena. Ponga la antena en un lugar alto, para obtener una mejor calidad de imagen.
El TV no responde con el control remoto	Operar el control remoto directamente al sensor del TV. Si sigue sin respuesta el TV, revise si la colocación de las baterías es la correcta. Cambiar a batería nuevas.
No hay entrada de video (Modo PC)	Revisar si la conexión del cable de video de la VGA está correcta. Revisar si el cable de video VGA no está dañado.
Línea Vertical Parpadeante (En modo PC):	Entre al menú principal y ajuste la posición vertical para eliminar la línea vertical.
Desgarro Horizontal (En modo PC):	Ajuste la posición horizontal de la pantalla para quitar cualquier desgarro, división o líneas horizontales.
La imagen está muy clara o muy oscura (Modo PC)	Ajuste el nivel de contraste o brillo en el menú principal.
La función PC no responde	Revisar los ajustes de la computadora si la resolución es compatible.
Líneas de interferencia en la fuente de conexión RCA	Asegúrese de la buena calidad de los cables.
Si continua el problema	Desconecte el cable de corriente y espere 30 segundos, conectar nuevamente. Si el problema continua con su TV, no trate de repararlo, favor de contactar al centro de servicio.

Nota: Habrá imágenes completas que el brillo se reducirá si el TV está con una imagen estática por un tiempo prolongado. Así que por favor no mantenga el televisor demasiado tiempo en un mismo menú o imagen cuyo brillo y contraste sean altos.

Especificaciones

Tamaño de Pantalla LED	32" (81.28cm)
Sistema de TV	NTSC/ATSC (MPEG2/MPEG4)
Sistema de Video	PAL, NTSC
Entrada/ Salida	Entrada: TV, AV, HDMI1, HDMI2, MEDIA(USB) Salida: OPTICAL
Dimensiones(LxPxA) Con soporte	73.2cm x 20.5cm x 48.3cm
Dimensiones(LxPxA) Sin soporte	73.2cm x 7.5cm x 43.4cm
Peso(peso neto)	3.6kg
Resolución	1 366x768
Potencia de salida de Audio	8W+8W
Fuente de Alimentación	100-240V~ 50/60Hz
Potencia Nominal	56W
Gama de frecuencia	Antena:2~69; Cable:1~135(Análogo:1-125 Digital:1-135)
Accesorios	Manual de Usuario, Control Remoto, Cordón de Corriente, Baterías 2xAAA(1.5Vcc)



Nota:

La modificación del diseño y especificaciones pueden cambiar sin previo aviso: todos los datos y dimensiones son aproximados.

Nota:

Este manual, únicamente es para referencia.

Las especificaciones están sujetas a cambios sin previo aviso.



Fabricado bajo licencia de Dolby Laboratories.

Dolby, Dolby Audio y el símbolo doble D son marcas comerciales de Dolby laboratories Licensing Corporation.

Defectos en la imagen y el motivo



Las imágenes se ven con nieve

La imagen nevado es generalmente debido a la señal débil.

Ajuste la antena o instale un amplificador de antena.



Imagen doble o fantasmas

Las imágenes dobles son causadas generalmente por reflexiones de edificios altos. Ajuste la dirección de la antena o levántela.



Interferencia de la onda de radio

Los patrones de onda están moviendo en la pantalla, que son causados generalmente por los radiotransmisores próximos o la onda corta que reciben el equipo.



Interferencia electro térmica da alta temperatura.

Los patrones diagonales o de la espiga aparecen en la pantalla o la parte de la imagen falta. Esto es causada probablemente por el electro equipo termal de alta temperatura en un hospital próximo,

Eliminación correcta de este producto

Este símbolo en el producto o dentro del embalaje, indica que no puede tratarse como residuo doméstico. En cambio, el producto debe llevarse al centro de acopio apropiado para el reciclaje de equipos eléctricos y electrónicos.

Al asegurarse que el producto se eliminará en forma correcta, ayudará a evitar posibles consecuencias negativas para el medio ambiente y la salud humana. Para información más detallada sobre el reciclaje de este, contacte al centro de acopio para la recolección o entrega para su proceso de reciclado más cercano, al municipio local, al servicio de eliminación de residuos domésticos o al comercio donde compro el producto.



Información sobre píxeles en la pantalla de LCD.

El proceso de fabricación y ensamblado de las pantallas de LCD usa tecnología de alta precisión, teniendo como resultado el funcionamiento correcto de hasta un 99.99% de los píxeles y sub-píxeles que la conforman,

la presencia de píxeles oscuros o brillantes en estas pantallas no es una falla, sino una característica de la estructura del panel de LCD.

Puede ser común verlos en imágenes fijas, muy claras o muy oscuras.

Cuando la TV muestra imágenes en movimiento son prácticamente imperceptibles.

PRECAUCIÓN

Nunca coloque el televisor en una ubicación inestable. La televisión podría fallar, causar heridas graves o la muerte.

Muchos accidentes particularmente con los niños pueden evitarse tomando en cuenta estas sencillas indicaciones:

- 1.- Utilizando armarios o soportes recomendados por el fabricante del televisor.
- 2.- Utilizando únicamente muebles que puedan soportar de forma segura el televisor.
- 3.- Asegurarse de que el televisor no sobresalga del borde del mueble de apoyo.
- 4.- No colocar el televisor sobre muebles altos (por ejemplo, alacenas o libreros) sin un apoyo adecuado tanto al mueble como al televisor.
- 5.- No colocar el televisor sobre telas u otros materiales que puedan estar ubicados entre el televisor y el mueble de apoyo.
- 6.- Educando a los menores del peligro que representa subir por el mueble para alcanzar el televisor o sus controles.

Si su televisor actual lo va a conservar y a reubicar, deberán considerarse para este las mismas precauciones arriba indicadas.

Tornillos para montaje en la pared: 22- 24" (55.88 -60.96cm) M4, para 28-70" (71,12-177.8 cm) M6 y 75" (190.5cm) M8.

Nota: No cuelgue en ángulo para evitar el riesgo de que se caiga.

Manual de Instrucciones

