

For model /
Para modelo:
BKM-1000
BKM-800

MIX&GO User Manual / Manual de uso

Congratulations!

You have just purchased a Koblenz[®] Mix&Go. Please read this manual carefully before operating this machine. Model and serial numbers can be found on the back of the packaging. You should write down both numbers and keep them in a safe place for future reference. Keep this manual.

Felicidades!

Acaba de adquirir una Mix&Go Koblenz[®]. Favor de leer detenidamente este manual antes de operar esta máquina. Los números de modelo y serie se pueden encontrar en la parte inferior del empaque. Ud. debe anotar ambos números y guardarlos en un lugar seguro para futura referencia. Conserve este manual.

Read all instructions before using this device.

Antes de operar este aparato, lea cuidadosamente las instrucciones de uso.

Electrical Rating / Características Eléctricas: 120 V~ 60 Hz 1 000 Watts

Thorne Electric, Co.

P.O. BOX 18363,
San Antonio, TX,
78218-0363 U.S.A.
Tel: (210) 590-1226
Fax: (210) 590-1258
1 (800) 548-5741

Koblentz Eléctrica, S.A. de C.V.

Av. Ciencia No. 28, Parque Industrial Cuamatta
Cautitlán Izcalli, Edo. de México, México,
C.P. 54730 Tel. (55) 5864-0300
www.koblentz.com.mx

Canada Call:

Tel: (210) 590 1226

CONTENTS

Important safety instructions.....	2	Use.....	4
Warning.....	2	Maintenance & cleaning.....	4
Polarized outlet	3	Storage.....	5
Your Mix&Go components.....	3	Troubleshooting.....	5
Operation.....	3	Warranty.....	6

IMPORTANT SAFETY INSTRUCTIONS

Read all instructions before using your Mix&Go.
Save these instructions.

WARNING

The Koblenz Mix&Go is for household use only.

When using your Mix&Go, basic safety precautions should always be followed:

1. Read all instructions before using.
2. Adult supervision is necessary when your Mix&Go is being used by or near children.
3. To protect against electric shock, do not immerse the cord, plug or any part of your Mix&Go in water or other liquids.
4. Handle your Mix&Go carefully, cutting blades are sharp.
5. Do not let the cord to hang over the edge of the table, or touch hot surfaces.
6. If the power cord is damaged, it must be replaced by the manufacturer, its service agent or similarly qualified personnel in order to avoid any risk.
7. The use of accessories attachments not recommended by the manufacturer may cause hazard or injury.
8. Your Mix&Go only works if the cup with the blade is inserted into the motor base.
9. Before turning on your Mix&Go, make sure the cup is properly placed on the motor base.
10. Disconnect from power when your Mix&Go is not in use and before cleaning.
11. To disconnect separate the cup from the base and unplug from the outlet. Always pull from the plug and never from the cable.
12. To avoid personal injury, never blend hot ingredients or liquid in your Mix&Go.
13. Use extreme caution when removing the cup from your Mix&Go.
14. The blades are very sharp. Handle with care, never insert the blades into the motor base without first securing the cup.
15. Do not operate your Mix&Go in malfunction or dry motion.
16. Avoid any contact with blades or moving parts when your Mix&Go is turned on.
17. Do not place any of these materials inside the cup: hot liquid, cardboard, plastic, paper or any similar material.
18. Do not store any materials other than that recommended by the manufacturer on your Mix&Go when not in use.
19. Your Mix&Go is not microwave safe. Do not place the cups, motor or any other accessory in the microwave as this can cause damage to the unit.
20. Prevent children from using this device. This appliance is not intended for use by persons (including children) with reduced physical, sensory or mental abilities, or due to lack of experience and knowledge, unless they have been given supervision or instructions concerning the use of the appliance by a person responsible for their safety.
21. Children should be supervised by a responsible adult to ensure that they do not use the device as a toy.
22. This appliance is intended household use or similar such as:
 - a) By staff in rest areas of shops, kitchens, offices or other work environments
 - b) Country houses
 - c) By customers in hotels, motels or other residential environments
 - d) Bedroom or dining room environments.
23. Never blend carbonated beverages, as the pressure that builds up from the release of gases can cause the container to burst, resulting in possible harm and injury.
24. Don't operate continuously for more than 1 minute, if the cup is hot let it cool before opening and keep it away from your body.
25. Do not fill the container beyond the MAX line.
26. Do not attempt to remove the container or cup while the blades are spinning or operating. Always wait until the machine has stopped completely.
27. Before using the product make sure you have cleaned all parts that may come into contact with food. Follow the washing instructions in this instruction manual.
28. To stop the operation at any moment lift the cup from the base.

GARANTÍA

KOBLENZ ELÉCTRICA, S.A. DE C.V. garantiza este producto por término de dos años en todas sus partes y mano de obra contra cualquier defecto de fabricación a partir de la fecha de entrega y tratándose de productos que requieran de enseñanza o adiestramiento en su manejo de instalación de aditamentos, accesorios, implementos o dispositivos a partir de la fecha en que hubiera quedado operando normalmente después de su instalación en el domicilio que señale el consumidor bajo las siguientes condiciones:

1. Para hacer efectiva la garantía, no deben exigirse mayores requisitos que la presentación del producto acompañado de la póliza correspondiente debidamente sellada y fechada por el establecimiento que lo vendió o la factura, recibo o comprobante, en el que consten los datos específicos del producto objeto de la compraventa.
Nota: Si el sello del establecimiento que lo vendió no especifica la fecha en la que el consumidor recibió el producto, el consumidor deberá presentar la factura, recibo o comprobante objeto de la compraventa respectiva.
2. La empresa se compromete a reparar o cambiar el producto así como las piezas y componentes defectuosos del mismo sin ningún cargo para el consumidor. Los gastos de transportación que se deriven de su cumplimiento serán cubiertos por el fabricante o importador.
3. El tiempo de reparación en ningún caso será mayor de 30 días, contados a partir de recepción del producto en cualquiera de los sitios en donde pueda hacerse efectiva ésta garantía.
4. En cualquiera de los centros de servicio autorizados podrán adquirirse consumibles, refacciones y partes.
5. Este producto es exclusivo para uso doméstico. No es para uso comercial o industrial.

ESTA GARANTÍA NO ES VÁLIDA EN LOS SIGUIENTES CASOS:

- a) Cuando el producto ha sido utilizado en condiciones distintas de las normales.
- b) Cuando el producto no ha sido operado de acuerdo con el instructivo de uso en idioma español proporcionado.
- c) Cuando el producto ha sido alterado o reparado por personas no autorizadas por la empresa.

El consumidor podrá solicitar que se haga efectiva la garantía ante la propia casa comercial donde adquirió el producto.

NOTA: En caso de que la presente garantía se extravíara, el consumidor puede recurrir a su proveedor para que le expida otra póliza de garantía previa presentación de la nota o factura respectiva.

Producto _____ Marca _____

Modelo _____ No. de Serie _____

Nombre del distribuidor _____

Calle y número _____ Colonia o poblado _____

Ciudad / código postal _____ Fecha de entrega _____

Sello y firma _____

Modelos: BKM-1000, BKM-800

Fabricado por:

Koblenz Eléctrica, S.A. de C.V.
Av. Ciencia No. 28,
Parque Industrial Cuamatla
Cuautitlán Izcalli, Edo. de México,
México, C.P. 54730 Tel. (55) 5864-0300
HECHO EN MÉXICO

Visite nuestro sitio de internet:
www.koblenz.com.mx

CENTROS DE SERVICIO, REFACCIONES Y CONSUMIBLES	
Para mayores informes sobre un Centro de Servicio Autorizado cercano a tu domicilio	
Visita nuestro sitio web: www.koblenz.com.mx	
Escribenos en Whatsapp: 55 7955 2874	
Edo. de México (55)58-64-03-00	Koblenz Eléctrica, S.A. de C.V. Av. Ciencia No. 28, Parque Industrial Cuamatla, Cuautitlán Izcalli, Edo. de México, México C.P. 54730
Encuétranos en: f t y @KoblenzMexico	

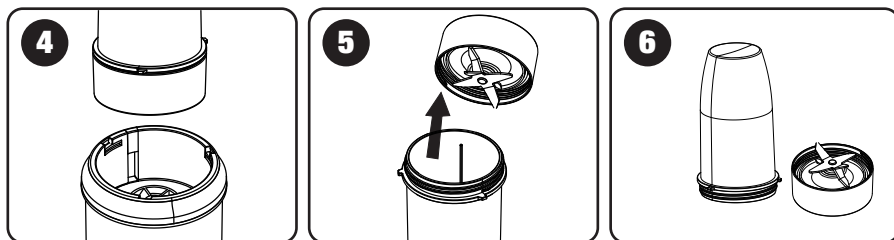

4. Coloque el vaso con las aspas en la base y encienda su Mix&Go por 15 a 30 segundos para lograr un buen nivel de limpieza.

5. Remueva el vaso de la base y enjuague con abundante agua y deje secar al aire todas las piezas.

6. La función de limpiado rápido no sustituye a la limpieza periódica de tu aparato. Es indispensable limpiar tu Mix&Go después de cada uso.

NOTA: Recomendamos cambiar las aspas cada 6 meses o según sea necesario.

ALMACENAJE

No guarde alimentos batidos o sin batir en el vaso sin retirar las aspas. Para guardar alimentos batidos o sin batir utilice las tapas incluidas en su Mix&Go.

PROBLEMAS Y SOLUCIONES

PROBLEMA	CAUSAS Y SOLUCIONES
La máquina se detiene después de un largo tiempo de procesar alimentos.	<ul style="list-style-type: none"> • Esta es una protección contra sobrecarga para evitar daños al motor. • Desconecte el enchufe y deje enfriar el motor por lo menos 30 min. y vuelva a enchufarla.
Los alimentos no están bien procesados.	<ul style="list-style-type: none"> • Se puede sobrecargar por colocar alimentos demasiado grandes al mismo tiempo. Pruebe con una cantidad menor. • Para mejores resultados, los ingredientes deben estar en piezas pequeñas.
El alimento se pega al vaso, es difícil de quitar de las cuchillas o éstas no giran.	<ul style="list-style-type: none"> • Los ingredientes pueden ser demasiado grandes y pueden bloquear las cuchillas. Intente cortar en pedazos más pequeños. Para mejores resultados, los ingredientes deben estar en piezas pequeñas. • La mezcla puede ser demasiado gruesa. Trate de agregar más líquido.
Los alimentos se procesan demasiado finos.	<ul style="list-style-type: none"> • Trate de reducir el tiempo de procesamiento.
La máquina no prende con pulsos.	<ul style="list-style-type: none"> • Asegúrese de presionar uniformemente el vaso, para hacer contacto con las 3 pestañas de forma simultánea.
La máquina no prende.	<ul style="list-style-type: none"> • Llevar a un centro de servicio autorizado.

POLARIZED OUTLET

This appliance is for use on a 120 V~ circuit, and has a polarized plug as shown in figure A. A temporary adapter may be used to connect this plug to non-polarized outlet.

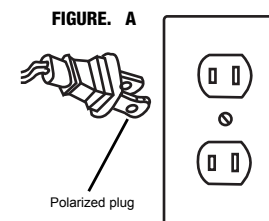

Temporary adapter should be used only until a properly polarized outlet can be installed by a qualified electrician.

NOTE: In Canada, the use of a temporary adapter is not permitted by the Canadian Electrical Code.

YOUR MIX&GO COMPONENTS

1. Motor base
2. 30-oz Tritan cup
3. 27-oz Thermal stainless steel cup
4. MagicGo lid
5. MagicGo edge ring
6. Blades
7. Comfort sleeve
8. MagicGo handle
9. Koblenz Recipe Book

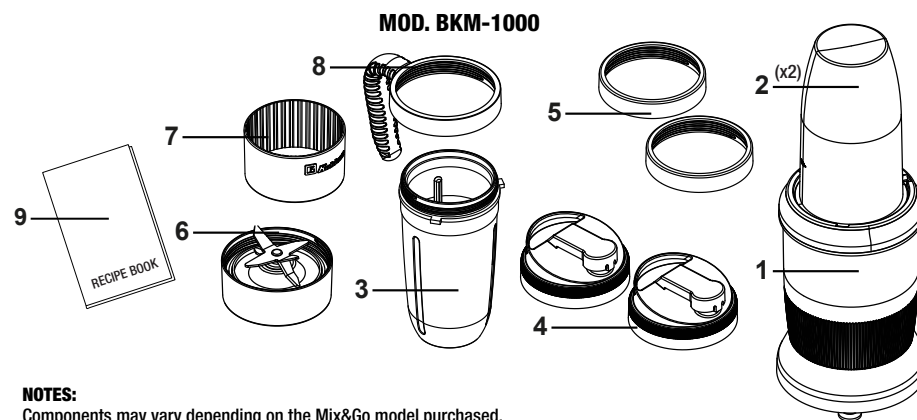
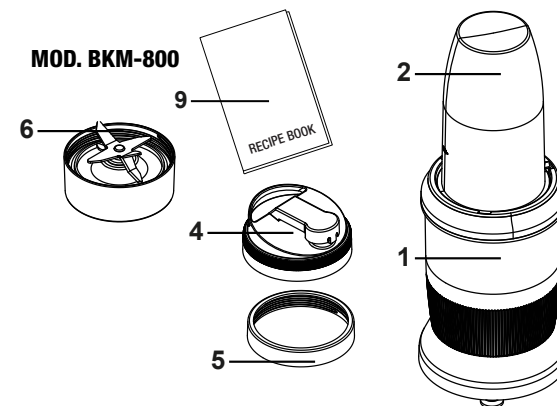

NOTES:

Components may vary depending on the Mix&Go model purchased. The blades and cups of your Mix&Go are not compatible with other Koblenz products.

OPERATION

FOR FIRST USE

- Remove packaging material and labels from the unit. The blades are very sharp be careful while unpacking.
- Wash containers, lids, and blades with warm water, soap, and a handled utensil to avoid contact with the blades.
- Rinse with plenty of water and let all the component dry.
- Dont use a sponge or any abrasive material.

USE

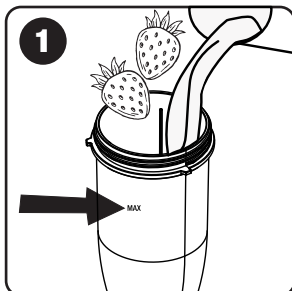

1. Place your ingredients in the cup and add the liquid to the MAX line.

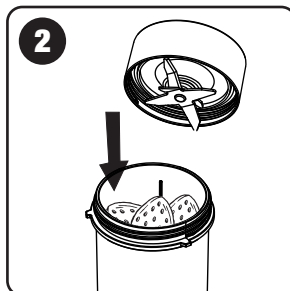

2. Attach the blades in the cup and make sure the container is fully sealed when placing on the motor base.

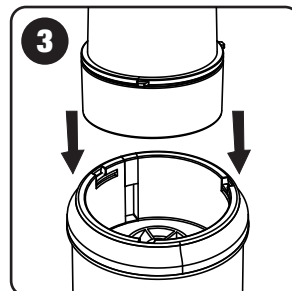

3. Align the activator tabs with their corresponding openings and plug the cord to the outlet.

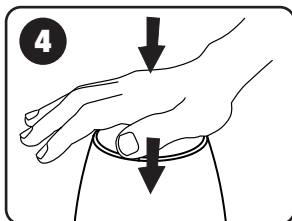

4. For the pulse function press the cup slightly against the base for the desired duration. **Do not hold down for more than 1 minute.**

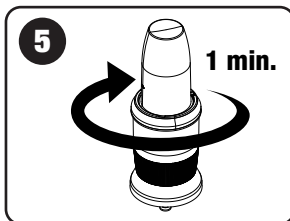

5. For the automatic operation, turn the cup slightly until the engine is turned on. It will turn off automatically after 1 minute.

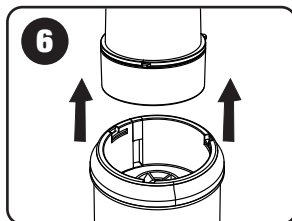

6. Once the blend process is finished, remove the cup from the base and detach the blades from the cup. **Do not store blended ingredients with the blades attached into the cup.**

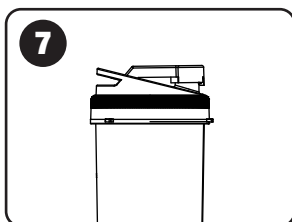

7. Attach any of the accessories included with your Mix&Go into the cup to enjoy your drink!

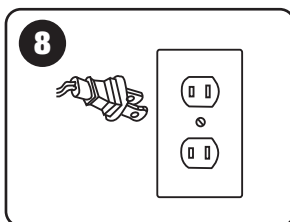

8. Unplug the base from the power outlet.

MAINTENANCE & CLEANING

CAUTION: Before cleaning your Mix&Go, make sure that appliance plug is not connected to a power supply.

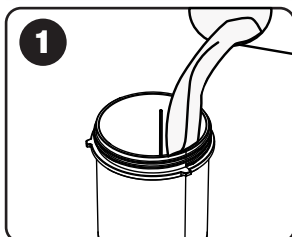

1. Pour warm water into the cup you want to clean.

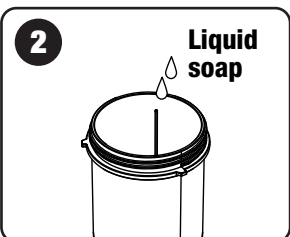

2. Place a few drops of liquid soap inside the cup.

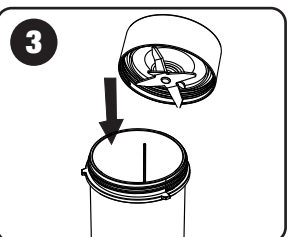

3. Screw the blades into the cup.

USO

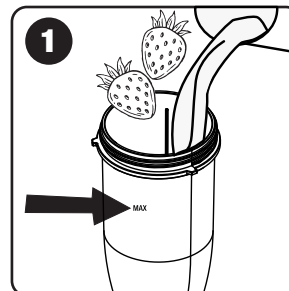

1. Coloque sus ingredientes en el vaso y agregue el líquido hasta el punto MAX.

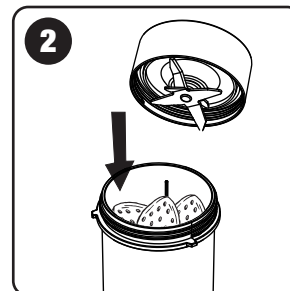

2. Coloque las aspas en el vaso y asegúrese que el recipiente este totalmente sellado al colocarlo en la base del motor.

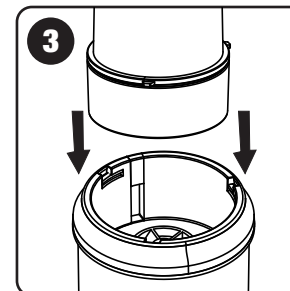

3. Asegúrese de alinear los pestañas del activador con sus aberturas correspondientes y conecte a la corriente.

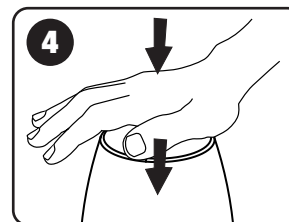

4. Para la función de pulso presione el vaso ligeramente contra la base por el tiempo deseado. **No mantener presionado por más de 1 minuto.**

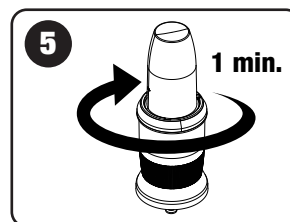

5. Para licuado automático gire levemente el vaso hasta que se encienda el motor. Se apagará automáticamente después de 1 minuto.

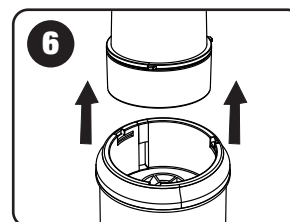

6. Una vez terminado el proceso de licuado retire el vaso de la base y desenrosque las aspas del vaso. **No guarde alimentos batidos con las aspas enroscadas en el vaso.**

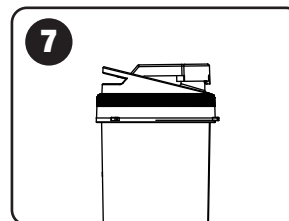

7. Enrosque cualquiera de los accesorios incluidos con su Mix&Go al vaso para disfrutar de su bebida.

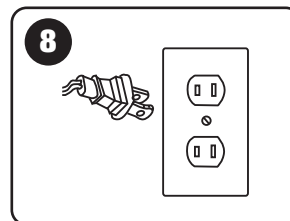

8. Desenchufe la base del toma corriente.

LIMPIEZA Y MANTENIMIENTO

PRECAUCIÓN: Antes de limpiar su Mix&Go, asegúrese de que la clavija del aparato no está conectada a la toma de corriente.

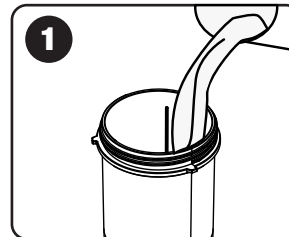

1. Vierta agua tibia en el vaso que desea limpiar.

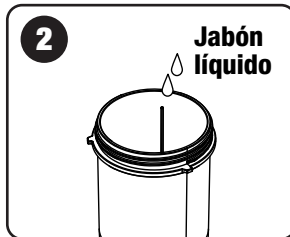

2. Coloque unas gotas de jabón líquido dentro del vaso.

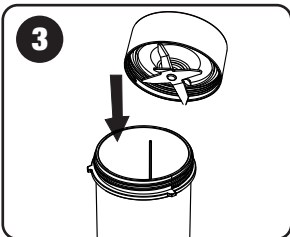

3. Enrosque las aspas al vaso.

MODELO CON CONEXIÓN POLARIZADA

Esta máquina está diseñada para utilizarse en un circuito nominal de 120 V~ y tiene una clavija polarizada como se ilustra en la Figura A.

Guide su máquina de altos y bajos voltajes

Un adaptador puede utilizarse temporalmente para conectar la clavija a un contacto no polarizado.

El adaptador temporal solo podrá utilizarse mientras un electricista calificado instala un contacto polarizado como el que se ilustra en la Figura A.

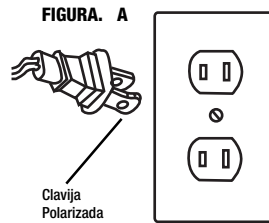

ADVERTENCIA

Una conexión inapropiada puede provocar riesgo de choque eléctrico, revise por medio de un electricista capacitado que el contacto que se utilizará esté debidamente polarizado. No modifique la clavija de la máquina, si la clavija no ajusta en el contacto, instale uno llamando a un electricista capacitado.

COMPONENTES DE SU MIX&GO

1. Base de motor
2. Vaso de Tritán de 900 ml
3. Vaso térmico de acero inoxidable de 800 ml
4. Tapa MagicGo
5. Anillos para beber MagicGo
6. Cuchillas
7. Manga de comodidad
8. Asa MagicGo
9. Recetario Koblenz

MOD. BKM-800

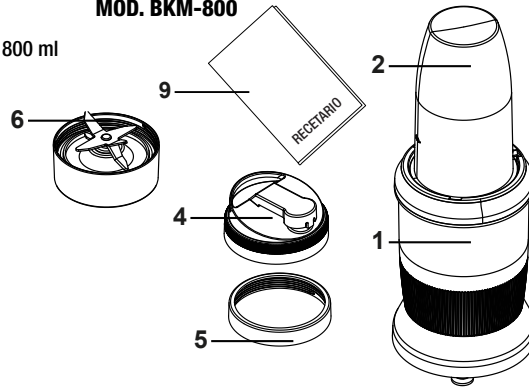

MOD. BKM-1000



NOTAS:

Los componentes pueden variar dependiendo de la versión Mix&Go adquirida. Las aspas y vasos de su Mix&Go no son compatibles con otros productos Koblenz.

OPERACIÓN

ANTES DEL PRIMER USO:

- Retire el material de embalaje y las etiquetas de la unidad.
- Las cuchillas están muy afiladas tenga cuidado al desembolsar.
- Lave los recipientes, las tapas, las aspas con agua tibia, jabón y un utensilio con mango para evitar contacto con las aspas.
- Enjuague con abundante agua y deje secar al aire todas las piezas.
- No usar esponjas o materiales abrasivos.

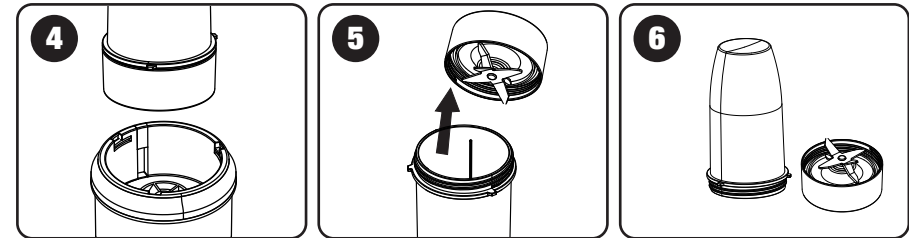

4. Place the cup with the blades on the base and turn on your Mix&Go for 15 to 30 seconds to achieve a good level of cleanliness.

5. Remove the cup from the base and rinse with plenty of water and let all the pieces air dry.

6. This quick clean function doesn't substitute the periodical cleaning of your appliance. It's important to clean your appliance after each use.

NOTE: We recommend changing the blade every 6 months or as needed.

STORAGE

Do not store blended or unblended ingredients in the cup without removing the blades. To store blended or unblended ingredients use the lids included with your Mix&Go.

TROUBLESHOOTING

PROBLEM	CAUSES & SOLUTIONS
Machine stops after a long time processing food.	<ul style="list-style-type: none"> • This is an overload protection to prevent damage to engine. • Disconnect plug and let motor cool for at least 30 min and plug it back in.
Food is not well processed.	<ul style="list-style-type: none"> • It can be overloaded by placing too large food at the same time. Try a smaller amount. • For better results, ingredients must be in small pieces.
Food sticks to cup or is difficult to remove from blades.	<ul style="list-style-type: none"> • Ingredients may be too large and may block blades. Try cutting into smaller pieces. For best results, ingredients should be in small pieces. • Mixture may be too thick. Try to add more liquid.
Food is processed too thin.	<ul style="list-style-type: none"> • Try to reduce the processing time.
The machine does not start with pulses.	<ul style="list-style-type: none"> • Make sure to apply even pressure to the cup to make contact with all 3 tabs simultaneously.
The machine does not start.	<ul style="list-style-type: none"> • Bring to an authorized service center.

WARRANTY

This warranty gives you specific legal rights, and you may also have other rights that vary from state to state.

This product is warranted against malfunctions and defects in material and workmanship for a period of two year for domestic use.

THIS WARRANTY SHALL NOT APPLY to any products or parts there of which have been damaged by tampering, misuse or abuse or which have been altered or repaired by an unauthorized person or service center.

THIS WARRANTY SHALL NOT APPLY the accessories since their life depends upon the amount of use.

FOR REPAIR The inoperative machine must be delivered with shipping and delivery charges prepaid together with satisfactory evidence of the purchase date to the dealer from whom it was purchased or an authorized service center. Koblenz will either repair or replace, at its election, all defective machines during the warranty period. The foregoing obligations are in lieu of all other obligations and liabilities including negligence and state Koblenz's entire and exclusive liability and purchaser's exclusive remedy. Koblenz will in no event be liable for any direct, indirect, special, incidental or consequential damages or losses whatsoever. Koblenz's liability under no circumstances will exceed the contract price for the goods or parts for which liability is claimed. Some states do not allow the exclusion or limitation of incidental or consequential damages, so the above limitation or exclusion may not apply to you.

CONTENIDO

Instrucciones importantes de seguridad	7	Uso.....	9
Advertencias.....	7	Limpieza y mantenimiento.....	9
Modelo con conexión polarizada.....	8	Almacenaje.....	10
Componentes de su Mix&Go.....	8	Problemas y soluciones.....	10
Operación.....	8	Garantía.....	11

INSTRUCCIONES IMPORTANTES DE SEGURIDAD

Quando use su Mix&Go, debe seguir las siguientes precauciones básicas de seguridad.
LEER INSTRUCCIONES ANTES DE USAR

ADVERTENCIAS

Éste Mix&Go es únicamente para uso doméstico.

1. Lea atentamente todas las instrucciones.
2. Es necesaria la supervisión de un adulto cuando su Mix&Go esté siendo usado cerca de niños.
3. Para evitar una descarga eléctrica, no sumerja el cable, la clavija, ni la base del motor de su Mix&Go en agua o en otros líquidos.
4. Maneje su Mix&Go con cuidado, las cuchillas son afiladas.
5. No permita que el cable cuelgue del borde de la mesa, ni toque superficies calientes.
6. Si el cable de alimentación está dañado, debe ser reemplazado por el fabricante, técnico de servicio o una persona calificada para evitar un riesgo.
7. El uso de accesorios no recomendados por el fabricante puede causar riesgos, lesiones y falla en su Mix&Go.
8. Su Mix&Go sólo funciona si el vaso con su cuchilla, está colocado sobre la base.
9. Antes de encender su Mix&Go, asegúrese que el vaso esté correctamente ensamblado a la base del Mix&Go.
10. Desconecte su Mix&Go de la corriente cuando no esté en uso y antes de limpiarlo.
11. Para desconectar separe el vaso de la base y desconecte la clavija de la corriente. Siempre desconecte de la clavija y nunca jale del cable.
12. No coloque líquidos calientes en el vaso.
13. Extreme precauciones cuando retire el vaso de su Mix&Go.
14. Las aspas son muy filosas. Utilícelas con cuidado, nunca inserte las aspas en la base del motor sin antes asegurar el vaso.
15. No opere su Mix&Go con el vaso vacío.
16. Evite cualquier contacto con las cuchillas o partes móviles cuando su Mix&Go esté encendido.
17. No coloque ninguno de estos materiales dentro del vaso: Líquido caliente, cartón, plástico, papel o cualquier material similar.
18. No coloque ningún material que no sea el recomendado por el fabricante en su Mix&Go cuando no esté en uso.
19. Su Mix&Go no está diseñada para usarse en hornos de microondas. No coloque los vasos, motor o cualquier otro accesorio en el horno de microondas ya que esto puede causar daños a la unidad.
20. Evite que los niños utilicen este aparato. Este aparato no está diseñado para ser usado por personas con capacidades físicas, sensoriales o mentales reducidas, o por falta de experiencia y conocimiento, a menos que hayan recibido supervisión o instrucciones sobre el uso del aparato por una persona responsable de su seguridad.
21. Los niños deben ser supervisados para asegurar que no empleen los aparatos como juguete.
22. Este aparato se destina para utilizarse en aplicaciones de uso doméstico y similar como las siguientes: a) Por el personal de cocinas en áreas de tiendas, oficinas u otros entornos de trabajo b) Casas de campo c) Por clientes en hoteles u otros entornos de tipo residencial d) Entornos tipo dormitorio o comedor.
23. Nunca mezcle bebidas carbonatadas, ya que la presión que se acumula por la liberación de los gases puede provocar que el contenedor estalle, resultando en posibles lesiones.
24. Si el vaso está caliente, déjelo enfriar antes de abrirlo y manténgalo lejos de su cuerpo.
25. No llene los recipientes más allá de la línea de MÁX.
26. No intente retirar el recipiente o el vaso mientras las aspas estén girando o en funcionamiento. Siempre espere hasta que la máquina se haya detenido por completo.
27. Antes de utilizar el producto asegúrese de haber limpiado todas las partes que puedan entrar en contacto con los alimentos. Siga las instrucciones de lavado de este manual.
28. No mantenga su Mix&Go funcionando de manera continua por más de 1 minuto.
29. Para detener la operación en cualquier momento, levante el vaso de la base.