

ACTECK.



ENFORCE MOTION SM626
SOPORTE PARA ESCRITORIO

TE INVITAMOS A LEER EL INSTRUCTIVO

Importante:

Si no se leen, se comprenden a fondo y se siguen todas las instrucciones, se pueden producir lesiones personales graves, daños al equipo o la anulación de la garantía de fábrica.

Instrucciones de seguridad y advertencias:

* Asegúrese de que la superficie de montajes sea lo suficiente fuerte como para soportar el producto y el equipo montados.

* NO EXCEDA LA CAPACIDAD DE CARGA MÁXIMA INDICADA.

* Utilice siempre un ayudante o un dispositivo mecánico de elevación para levantar y colocar con seguridad los productos pesados.

*Apriete los tornillos con firmeza, pero no lo haga en exceso. Un apriete excesivo puede provocar daños en el producto que reduzcan en gran medida su capacidad de sujeción.

*Mantenga una zona despejada y una distancia de las piezas móviles cuando utilice el producto.

* Utilícelo solo para el uso previsto. Nunca se pare, se cuelgue o suba al producto.

* Este producto está destinado a ser utilizado únicamente en interiores.

* No se permite ningún intento de reconstruir la construcción.

* Este producto puede contener piezas pequeñas que pueden suponer un peligro de asfixia si se ingieren. Mantenga a los niños alejados a menos que el producto esté destinado a su uso y todas las instrucciones y manuales hayan sido revisados y comprendidos por ellos.

* Compruebe periódicamente (al menos cada tres meses) que el producto es seguro y se puede utilizar.

Contenido:

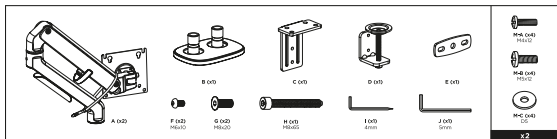

Instalación:

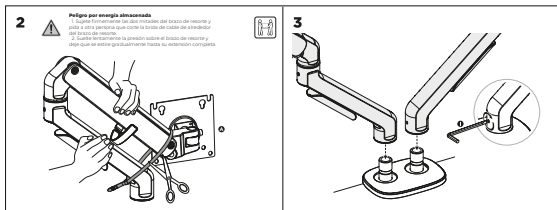
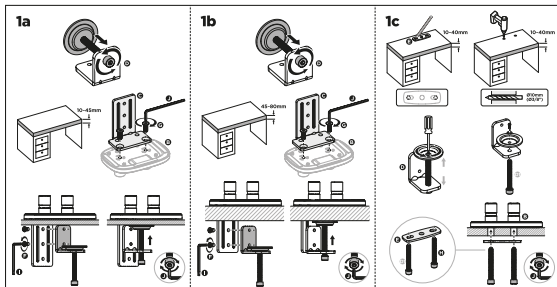

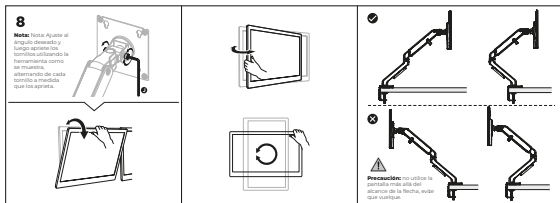
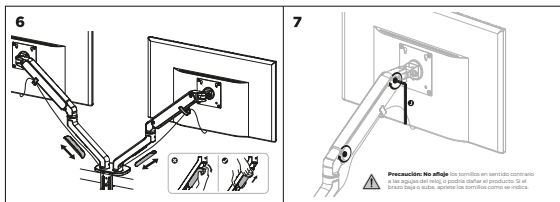
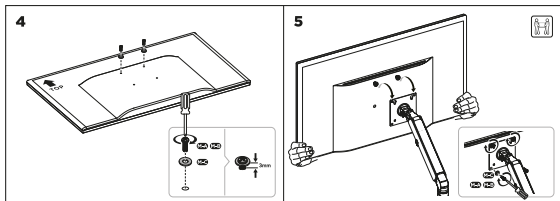

Si tiene alguna duda o cree que necesita ayuda, póngase en contacto con su lugar de compra para que le ayuden.

Medidas:

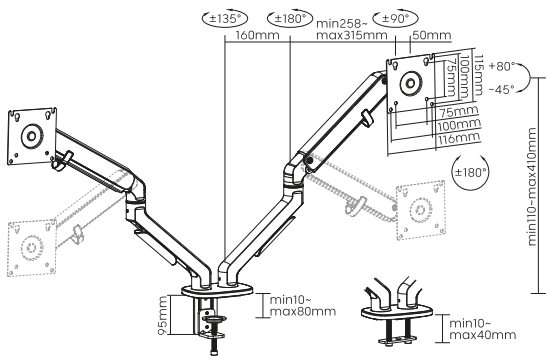



Atención a cliente:
33 3563 0505

si tienes una duda o comentario de nuestro producto visita:

www.acteck.com

f ActeckMexico | **@** Acteckmx