

SAMSUNG

FULL MANUAL

HW-S60A / S61A / S66A / S67A

Imagine the possibilities

Thank you for purchasing this Samsung product.

To receive more complete service, please register
your product at www.samsung.com/register

SAFETY INFORMATION









SAFETY WARNINGS

TO REDUCE THE RISK OF ELECTRIC SHOCK, DO NOT REMOVE THE COVER (OR BACK).

NO USER-SERVICEABLE PARTS ARE INSIDE.

REFER SERVICING TO QUALIFIED SERVICE PERSONNEL.

Refer to the table below for an explanation of symbols which may be on your Samsung product.

	<p style="text-align: center;">CAUTION RISK OF ELECTRIC SHOCK. DO NOT OPEN.</p>	
	<p>This symbol indicates that high voltage is present inside. It is dangerous to make any kind of contact with any internal part of this product.</p>	
	<p>This symbol indicates that this product has included important literature concerning operation and maintenance.</p>	
	<p>Class II product : This symbol indicates that it does not require a safety connection to electrical earth (ground). If this symbol is not present on a product with a power cord, the product MUST have a reliable connection to protective earth (ground).</p>	
	<p>AC voltage : This symbol indicates that the rated voltage marked with the symbol is AC voltage.</p>	
	<p>DC voltage : This symbol indicates that the rated voltage marked with the symbol is DC voltage.</p>	
	<p>Caution, Consult instructions for use : This symbol instructs the user to consult the user manual for further safety related information.</p>	

WARNING

- To reduce the risk of fire or electric shock, do not expose this appliance to rain or moisture.

CAUTION

- TO PREVENT ELECTRIC SHOCK, MATCH WIDE BLADE OF PLUG TO WIDE SLOT, FULLY INSERT.
- This apparatus shall always be connected to a AC outlet with a protective grounding connection.
- To disconnect the apparatus from the mains, the plug must be pulled out from the mains socket, therefore the mains plug shall be readily operable.
- Do not expose this apparatus to dripping or splashing. Do not put objects filled with liquids, such as vases on the apparatus.
- To turn this apparatus off completely, you must pull the power plug out of the wall socket. Consequently, the power plug must be easily and readily accessible at all times.

PRECAUTIONS

1. Ensure that the AC power supply in your house complies with the power requirements listed on the identification sticker located on the bottom of your product. Install your product horizontally, on a suitable base (furniture), with enough space around it for ventilation (7~10 cm). Make sure the ventilation slots are not covered. Do not place the unit on amplifiers or other equipment which may become hot. This unit is designed for continuous use. To fully turn off the unit, disconnect the AC plug from the wall outlet. Unplug the unit if you intend to leave it unused for a long period of time.
2. During thunderstorms, disconnect the AC plug from the wall outlet. Voltage peaks due to lightning could damage the unit.
3. Do not expose the unit to direct sunlight or other heat sources. This could lead to overheating and cause the unit to malfunction.
4. Protect the product from moisture (i.e. vases), and excess heat (e.g. a fireplace) or equipment creating strong magnetic or electric fields. Unplug the power cable from the AC wall socket if the unit malfunctions. Your product is not intended for industrial use. It is for personal use only. Condensation may occur if your product has been stored in cold temperatures. If transporting the unit during the winter, wait approximately 2 hours until the unit has reached room temperature before using.
5. The battery used with this product contains chemicals that are harmful to the environment. Do not dispose of the battery in the general household trash. Do not expose the battery to excess heat, direct sunlight, or fire. Do not short circuit, disassemble, or overheat the battery.
CAUTION : Danger of explosion if the battery is replaced incorrectly. Replace only with the same or equivalent type.

Fabric cleaning

Remove any dirt or stain on the product surface immediately.

Removing and cleaning can be less effective for some substances or if left for a prolonged time.

CAUTION

- Use a vacuum cleaner or an adhesive lint roller to remove dust, handprints, and the likes.
 - Some cleaning brushes may damage the product, depending on the materials they contain.
 - Towels and cleaning clothes may leave lint or dirt on the product.
- Do not use a nail or other tools to scratch the dirt off. It may damage the fabric.
- To remove oil or liquid stains, use a clean white cloth moist with water. If the stain persists, wipe it with a mixture of water and neutral detergent (such as dishwashing soaps) and a cloth.
 - A non-neutral detergent or cleaner may cause discolouration or fabric damage.
 - After cleaning, use a dry cloth or hairdryer to dry the area.
 - Do not use excessive force to avoid discolouration or fabric damage.

CONTENTS

01	Checking the Components	7
	Inserting Batteries before using the Remote Control (AA batteries X 2)	7
02	Product Overview	8
	Top Panel of the Soundbar	8
	Bottom Panel of the Soundbar	10
03	Using the Remote Control	11
	How to Use the Remote Control	11
	Using the Hidden Buttons (Buttons with more than one function)	14
	Output specifications for the different sound effect modes	14
	Adjusting the Soundbar volume with a TV remote control	15
04	Connecting the Soundbar	16
	Connecting Electrical Power	16
	Connecting an SWA-9100S (Sold Separately), SWA-W500 (Sold Separately) to your Soundbar	16
05	Using a wired connection to the TV	17
	Method 1. Connecting with HDMI	17
	Method 2. Connecting using an Optical Cable	19
06	Using a wireless connection to the TV	20
	Method 1. Connecting via Bluetooth	20
	Method 2. Connecting via Wi-Fi	22
07	Connecting an External Device	23
	Connecting using an Optical Cable	23

08	Connecting a Mobile Device	24
	Method 1. Connecting via Bluetooth	24
	Method 2. Connecting via Wi-Fi (Wireless Network)	27
	Getting Started with Amazon Alexa (Built-in Alexa)	28
	Getting Started with Alexa on Amazon Product (Works with Alexa)	30
	Using the Tap Sound	32
09	Connecting To Apple AirPlay 2	33
10	Installing the Wall Mount	34
	Installation Precautions	34
	Wallmount Components	34
11	Installing the Soundbar in front of TV	36
12	Software Update	37
	Auto Update	37
	USB Update	37
	Reset	38
13	Troubleshooting	39
14	Licence	41
15	Open Source Licence Notice	41
16	Important Notes About Service	42
17	Specifications and Guide	43
	Specifications	43

01 CHECKING THE COMPONENTS

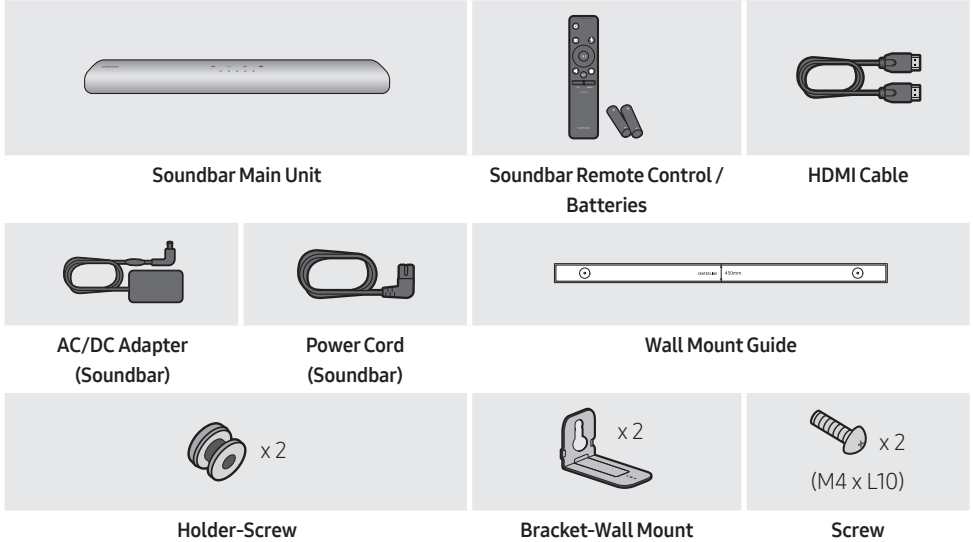

- For more information about the power supply and power consumption, refer to the label attached to the product. (Label: Bottom of the Soundbar Main Unit)
- To purchase additional components or optional cables, contact a Samsung Service Centre or Samsung Customer Care.
- For more information about the wallmount see page 34.
- Design, specifications, and App screen are subject to change without prior notice.
- The appearance of the accessories may differ slightly from the illustrations above.

Inserting Batteries before using the Remote Control (AA batteries X 2)



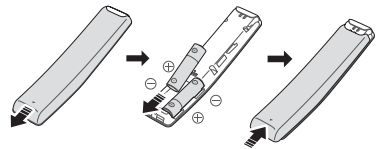



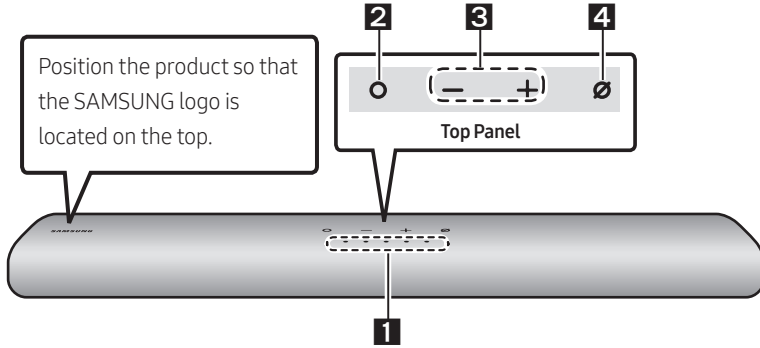

Slide the back cover in the direction of the arrow until it is completely removed. Insert 2 AA batteries (1.5V) oriented so that their polarity is correct. Slide the back cover back into position.





02 PRODUCT OVERVIEW

Top Panel of the Soundbar

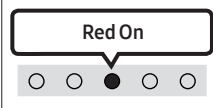

<p>1</p>	<p>LED indicator</p>	<p>The LED Indicator flashes, glows, or changes colour depending on the Soundbar's current mode or status. The colour of the LED indicator and the number of lights indicate the active mode as described below.</p> <table border="1" data-bbox="266 751 1028 834"> <tr> <td data-bbox="266 751 404 834"> <p>W White LED</p> </td> <td data-bbox="404 751 542 834"> <p>W White LED</p> </td> <td data-bbox="542 751 679 834"> <p>M Multicolour LED</p> </td> <td data-bbox="679 751 817 834"> <p>W White LED</p> </td> <td data-bbox="817 751 1028 834"> <p>W White LED</p> </td> </tr> </table> <ul style="list-style-type: none"> The Multicolour LED changes to White, Cyan, Green, Red, and Blue depending on the mode or status. 	<p>W White LED</p>	<p>W White LED</p>	<p>M Multicolour LED</p>	<p>W White LED</p>	<p>W White LED</p>			
<p>W White LED</p>	<p>W White LED</p>	<p>M Multicolour LED</p>	<p>W White LED</p>	<p>W White LED</p>						
<p>2</p>	<p>Multi Function Button</p>	<ul style="list-style-type: none"> In standby mode, press the ○ (Multi Function) button to turn on the Soundbar. Press the ○ (Multi Function) button to change the mode. Each time you change the mode, the LED lights in white and then turns off. <table border="1" data-bbox="266 1026 1028 1209"> <tr> <td data-bbox="266 1026 367 1137"> <p>LED Indicator</p> </td> <td data-bbox="367 1026 583 1137"> <p>White On -> Off</p>  </td> <td data-bbox="583 1026 799 1137"> <p>White On -> Off</p>  </td> <td data-bbox="799 1026 1028 1137"> <p>White On -> Off</p>  </td> </tr> <tr> <td data-bbox="266 1137 367 1209"> <p>Speaker icon</p> </td> <td data-bbox="367 1137 583 1209"> <p>"Digital Audio In" or "TV ARC"</p> </td> <td data-bbox="583 1137 799 1209"> <p>"Wi-Fi"</p> </td> <td data-bbox="799 1137 1028 1209"> <p>"Bluetooth"</p> </td> </tr> </table>	<p>LED Indicator</p>	<p>White On -> Off</p> 	<p>White On -> Off</p> 	<p>White On -> Off</p> 	<p>Speaker icon</p>	<p>"Digital Audio In" or "TV ARC"</p>	<p>"Wi-Fi"</p>	<p>"Bluetooth"</p>
<p>LED Indicator</p>	<p>White On -> Off</p> 	<p>White On -> Off</p> 	<p>White On -> Off</p> 							
<p>Speaker icon</p>	<p>"Digital Audio In" or "TV ARC"</p>	<p>"Wi-Fi"</p>	<p>"Bluetooth"</p>							
<p>3</p>	<p>Volume Button</p>	<p>Press the - + (Volume) button to adjust the volume.</p>								

4	Mic On/Off Button	Press the  (Mic On/Off) button to turn on or off the microphone.		
		LED Indicator		
			"Mic Off"	"Mic On"

- When you plug in the AC cord, the power button will begin working in 4 to 6 seconds.
- When you turn on this unit, there will be a 4 to 5 second delay before it produces sound.
- If you hear sounds from both the TV and Soundbar, go to the **Settings** menu for the TV audio and change the TV speaker to **External Speaker**.
- You can turn on and off audio feedback by using **SmartThings** app. To learn about using the **SmartThings** app, refer to "**Method 2. Connecting via Wi-Fi (Wireless Network)**".

Bottom Panel of the Soundbar

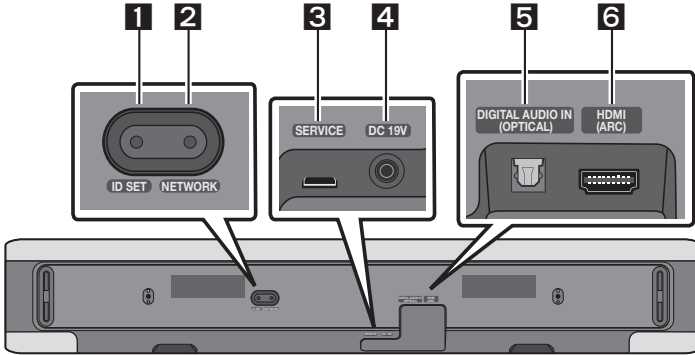

1	ID SET Press to connect the Soundbar to Surround speakers and a subwoofer wirelessly. (The surround speaker, subwoofer are sold separately.)
2	NETWORK Press to connect to a wireless network (Wi-Fi) via the SmartThings app.
3	SERVICE Connect a USB storage device to upgrade the product's software.
4	DC 19V (Power Supply In) Connect the AC/DC power adapter. (See page 16)
5	DIGITAL AUDIO IN (OPTICAL) Connect to the digital (optical) output of an external device. (See page 23)
6	HDMI (ARC) Connect to the HDMI (ARC) port on a TV. (See page 17)

- When disconnecting the power cable of the AC/DC power adapter from a wall outlet, pull the plug. Do not pull the cable.
- Do not connect this unit or other components to an AC outlet until all connections between components are complete.

03 USING THE REMOTE CONTROL

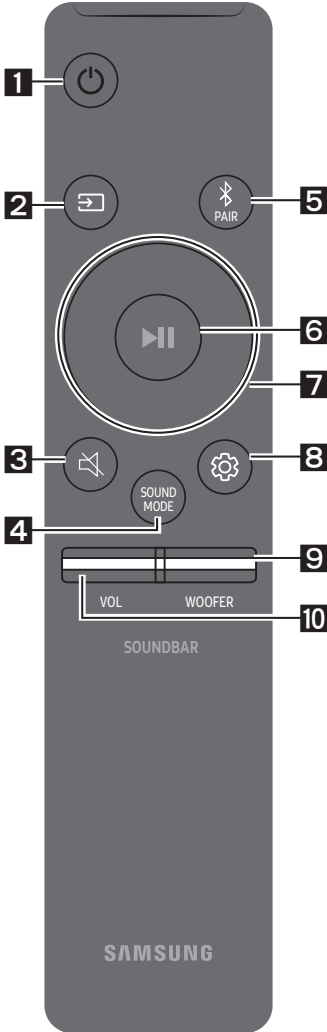

How to Use the Remote Control



1

Power

Turns the Soundbar on and off.

LED Indicator	<div style="border: 1px solid black; padding: 2px; display: inline-block;">Cyan Blinks X1</div> 	<div style="border: 1px solid black; padding: 2px; display: inline-block;">Red Blinks X3</div> 
	On	Off

- **Auto Power Down Function**

The unit turns off automatically in the following situations:

- In "Digital Audio In" or "TV ARC" / "Wi-Fi" / "Bluetooth" mode if there is no audio signal for 18 minutes.



2

Source

Press to select a source connected to the Soundbar.

- **Audio Feedback On/Off**

You can turn on or off the Audio Feedback. Press and hold the **Source** button on the remote control for 5 seconds while the Soundbar is off (Standby mode).

LED Indicator	<div style="border: 1px solid black; padding: 2px; display: inline-block;">Cyan Blinks X1</div> 	<div style="border: 1px solid black; padding: 2px; display: inline-block;">Red Blinks X1</div> 
	On	Off

3

Mute

Press the **Mute** button to mute the sound.

Press it again to unmute the sound.

LED Indicator	<div style="border: 1px solid black; padding: 2px; display: inline-block;">Blinks X Repeatedly</div> 
---------------	---

4**SOUND MODE**

By pressing the button, you can select the desired audio mode. Each time the mode changes, the Multicolour LED blinks in white.

LED Indicator	
	<p>“Standard” → “Music” → “Adaptive Sound”</p>

- **Standard**

Outputs the original sound.

- **Music**

Provides more natural and room filling sound for music content.

- **Adaptive Sound**

Analyzes the content in real time and automatically provides the optimal sound field based on the characteristics of the content.

5**Bluetooth PAIR**

Switch the Soundbar to Bluetooth pairing mode.

When you press the button, the LED display changes as shown below.

- Until pairing is complete, the Multicolour LED changes as **Red** → **Green** → **Blue** in turn.

LED Indicator		
	<p>“Ready to connect via Bluetooth.”</p>	

6**▶|| (Play / Pause)**

You can also play or pause music by pressing the button.

7**Up/Down/Left/Right**



Press **Up/Down/Left/Right** on the button to select or set functions.

- **Music Skip**

Press the **Right** button to select the next music file. Press the **Left** button to select the previous music file.

8**⚙️ (Sound Control)**

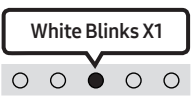
By pressing the button, you can select the desired audio mode. The desired item can be adjusted using the **Up/Down** buttons. Each time the mode changes, the Multicolour LED blinks in white.

LED Indicator	
	"Treble" → "Bass" → "Sync" → "Centre Level" → "Side Level"

- To control the volume of the treble or bass sound, select "**Treble**" or "**Bass**" in Sound Settings, and then adjust the volume between -6~+6 by using the **Up/Down** buttons.
- Press and hold the **⚙️ (Sound Control)** button for about 5 seconds to adjust the sound for each frequency band. 150Hz, 300Hz, 600Hz, 1.2kHz, 2.5kHz, 5kHz, and 10kHz are selectable using the **Left/Right** buttons and each can be adjusted to a setting between -6 to +6 using the **Up/Down** buttons. (Make sure the Sound mode is set to "**Standard**".)
- To control the volume of the each speaker select "**Centre Level**" or "**Side Level**" in Sound Settings, and then adjust the volume between -6~+6 by using the **Up/Down** buttons.
- If the video on the TV and audio from the Soundbar are not synchronised, select "**Sync**" in Sound Control, and then set the audio delay between 0~300 milliseconds by using the **Up/Down** buttons.
- "**Sync**" is only supported for some functions.
- If Surround Speakers are connected, select "**Rear Level**" and then use the **Up/Down** buttons to adjust the volume within a -6 to +6 range.

9**WOOFER (BASS) LEVEL**



Push the button up or down to adjust the level of the woofer (bass) to -12 or between -6 to +6. To set the woofer (bass) volume level to 0 (Default), press the button.

10**VOLUME**

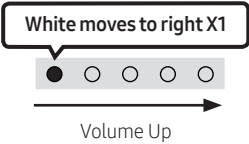
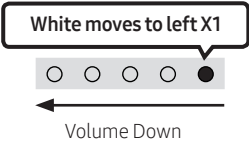
Push the button up or down to adjust the volume.

LED Indicator		
---------------	--	--

Using the Hidden Buttons (Buttons with more than one function)

Hidden Button		Reference page
Remote Control Button	Function	
WOOFER (Up)	TV remote control On/Off (Standby)	page 15
Up	ID SET	
 (Sound Control)	7 Band EQ	page 13
 (Source)	Audio Feedback On/Off (Standby)	page 11

Output specifications for the different sound effect modes

Effect	Input	Output	
		With Subwoofer Only	With Subwoofer & Wireless Rear Speaker Kit
Standard	2.0 ch	2.1 ch	2.1 ch
	5.1 ch	2.1 ch	5.1 ch
Music	2.0 ch	5.1 ch	7.1 ch
	5.1 ch	5.1 ch	7.1 ch
Adaptive Sound	2.0 ch	5.1 ch	7.1 ch
	5.1 ch	5.1 ch	7.1 ch

- The Samsung Wireless Rear Speaker Kit, and Subwoofer can be purchased separately. To purchase a Kit or the Subwoofer, contact the vendor you purchased the Soundbar from.

Adjusting the Soundbar volume with a TV remote control







Adjust the Soundbar volume using the TV's remote control.

- This function can be used with IR remote controls only. Bluetooth remote controls (remote controls that require pairing) are not supported.
- Set the TV speaker to **External Speaker** to use this function.
- Manufacturers supporting this function:
VIZIO, LG, Sony, Sharp, PHILIPS, PANASONIC, TOSHIBA, Hisense, RCA

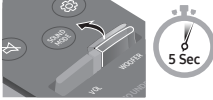
1. Turn Off the Soundbar.
2. Push up and hold the **WOOFER** button for 5 seconds.

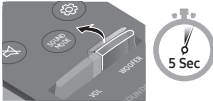
Each time you push the **WOOFER** button up and hold it for 5 seconds, the mode switches in the following order: "**Off-TV Remote**" (Default mode), "**Samsung-TV Remote**", "**All-TV Remote**".

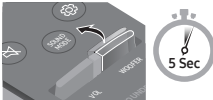
The LED indicator status changes each time the mode is changed, as shown below.

Remote Control Button	LED Indicator	Status
	<div style="border: 1px solid black; padding: 5px; display: inline-block;">Red Blinks X1</div>  "Off-TV Remote" (Default mode)	Disable the TV remote control.
	<div style="border: 1px solid black; padding: 5px; display: inline-block;">Cyan Blinks X1</div>  "Samsung-TV Remote"	Enable a Samsung TV's IR remote control.
	<div style="border: 1px solid black; padding: 5px; display: inline-block;">Blue Blinks X1</div>  "All-TV Remote"	Enable a third-party TV's IR remote control.

04 CONNECTING THE SOUNDBAR

Connecting Electrical Power

Use the power components to connect the Soundbar to an electrical outlet in the following order:

- For more information about the required electrical power and power consumption, refer to the label attached to the product. (Label: Bottom of the Soundbar Main Unit)

1. First connect the power cable to the AC/DC adapter.
Connect the AC/DC adapter (with the power cable) to the Soundbar.
2. Connect the power cord to a wall socket.

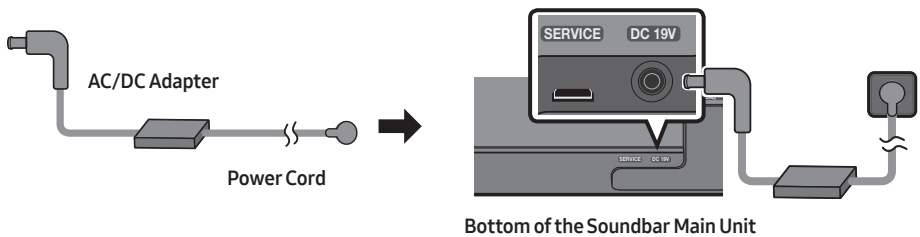

NOTES

- If you unplug and reconnect the power cord when the product is turned on, the Soundbar turns on automatically.
- Make sure to rest the AC/DC Adapter flat on a table or the floor. If you place the AC/DC Adapter so that it is hanging with the AC cord input facing upwards, water or other foreign substances could enter the Adapter and cause the Adapter to malfunction.

Connecting an SWA-9100S (Sold Separately), SWA-W500 (Sold Separately) to your Soundbar

Expand to true wireless surround sound by connecting the Samsung Wireless Rear Speaker Kit (SWA-9100S, sold separately) and Wireless Subwoofer (SWA-W500, sold separately) to your Soundbar. For detailed information on connections, see the Samsung Wireless Rear Speaker Kit and Wireless Subwoofer manual.

05 USING A WIRED CONNECTION TO THE TV

Method 1. Connecting with HDMI

⚠ CAUTION

- When both the HDMI cable and optical cable are connected, the HDMI signal is received first.
- To connect the HDMI cable between the TV and Soundbar, be sure to connect the terminals marked ARC. Otherwise, the TV sound may not be output.
- The recommended cable is **High Speed HDMI Cable with Ethernet**.

Connecting the TV that supports HDMI ARC (Audio Return Channel)

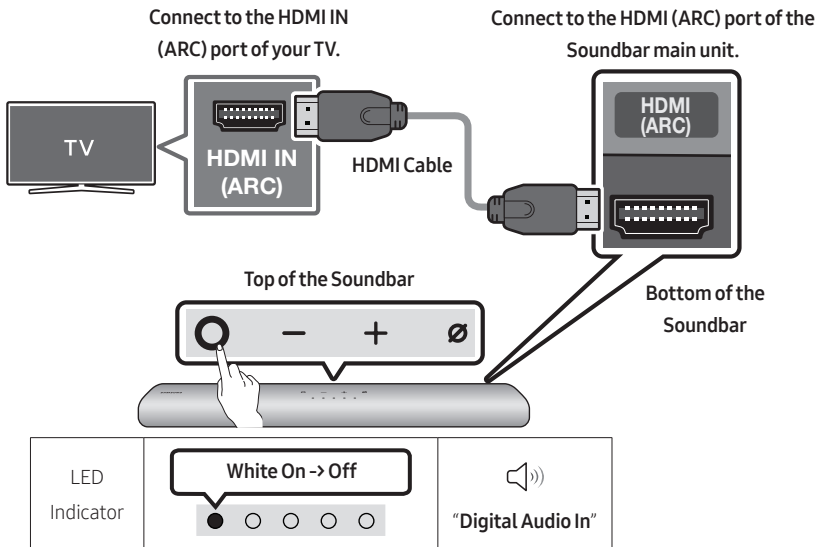

1. With the Soundbar and TV turned off, connect the HDMI cable as shown in the figure.
2. Turn on the Soundbar and TV.
3. TV sound is output from the Soundbar.

- When the TV sound is not output, press the **○ (Multi Function)** button at the top of the Soundbar or the  **(Source)** button on the remote control to select the **“Digital Audio In”** mode.
- When the sound is not output, check the HDMI Cable connection again.
- Use the volume buttons on the TV’s remote control to change the volume on the Soundbar.

NOTES

- When you connect the TV that supports the HDMI ARC (Audio Return Channel) to the Soundbar with an HDMI cable, you can transmit the digital video and audio data without connecting a separate optical cable.
- We recommend you use a coreless HDMI cable if possible. If you use a cored HDMI cable, use one whose diameter is less than 14 mm.
- This function is not available if the HDMI cable does not support ARC.
- When the audio in a broadcast is encoded in Dolby Digital and the “Digital Output Audio Format” on your TV is set to PCM, we recommend that you change the setting to Dolby Digital. When the setting on the TV is changed, you will experience better sound quality. (The TV menu may use different words for Dolby Digital and PCM depending on the TV manufacturer.)

Method 2. Connecting using an Optical Cable

Pre-connection Checklist

- When both the HDMI cable and optical cable are connected, the HDMI signal is received first.
- When you use an optical cable and the terminals have covers, be sure to remove the covers.

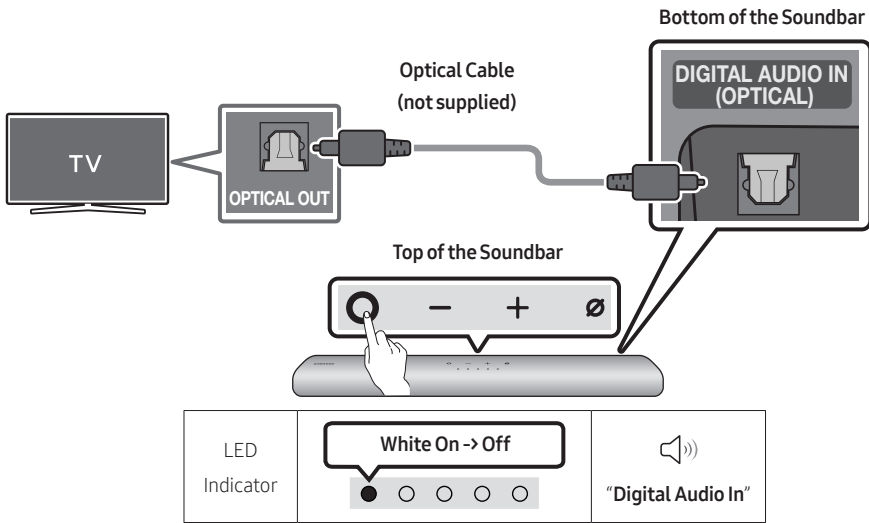

1. With the TV and Soundbar turned off, connect the **DIGITAL AUDIO IN (OPTICAL)** port on the Soundbar and the **OPTICAL** output port on the TV with the optical cable (not supplied), as shown in the figure.
2. Turn on the Soundbar and TV.
3. Press the **○ (Multi Function)** button at the top of the Soundbar or the **📡 (Source)** button on the remote control and then select the **"Digital Audio In"** mode. Then the announcement, **"Digital Audio In"** is output.
4. The TV sound is output from the Soundbar.

06 USING A WIRELESS CONNECTION TO THE TV



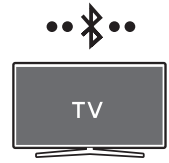

Method 1. Connecting via Bluetooth

When a Samsung TV is connected using Bluetooth, you can hear stereo sound without the hassle of cabling.

- Only one Samsung TV can be connected at a time.
- Samsung TV that supports Bluetooth can be connected. Check the specifications of your TV.



The initial connection

<p>1. Bluetooth Pairing button</p>  <p>OR</p> <p>When in "Bluetooth" mode</p> 	<p>LED Indicator</p> <div data-bbox="421 587 745 703"><p>Red → Green → Blue Blinks</p><p>Pairing</p></div> <p>→</p> <div data-bbox="818 587 1020 703"><p>Cyan Blinks X3</p><p>Connection is complete</p></div> <ul style="list-style-type: none">• Until pairing is complete, the Multicolour LED changes as Red → Green → Blue in turn. <p> "Ready to connect via Bluetooth."</p>
---	--

2. Select Bluetooth mode on the Samsung TV.

(e.g. Home (🏠) → Settings (⚙️) → Sound → Sound Output → Bluetooth Speaker List → [AV] Samsung Soundbar S60A / [AV] Samsung Soundbar S61A (Bluetooth))

3. Select "[AV] Samsung Soundbar S60A / [AV] Samsung Soundbar S61A" from the list on TV's screen.

An available Soundbar is indicated with "Need Pairing" or "Paired" on the TV's Bluetooth device list. To connect the Samsung TV to the Soundbar, select the message, and then establish a connection.

4. You can now hear Samsung TV sound from the Soundbar.

- If there is a connection log between the Soundbar and Samsung TV, the Soundbar is automatically connected by changing its mode to "Bluetooth"

If the device fails to connect

- If you have an existing Soundbar (e.g., **[AV] Samsung Soundbar S60A / [AV] Samsung Soundbar S61A**) on the list of speakers on the Samsung TV, delete it.
- Then repeat steps 1 through 3.

Disconnecting the Soundbar from the Samsung TV

Press the **○ (Multi Function)** button at the top of the Soundbar or the  **(Source)** button on the remote control to select the mode other than “**Bluetooth**”.

- Disconnecting takes time because the Samsung TV must receive a response from the Soundbar. (The time required may differ, depending on the Samsung TV model.)

Notes on Bluetooth connection

- Locate a new device within 1 m to connect via Bluetooth communication.
- If asked for a PIN code when connecting a Bluetooth device, enter <0000>.
- The Soundbar automatically turns off after 18 minutes in the Ready state.
- The Soundbar may not perform Bluetooth search or connection correctly under the following circumstances:
 - If there is a strong electrical field around the Soundbar.
 - If several Bluetooth devices are simultaneously paired with the Soundbar.
 - If the Bluetooth device is turned off, not in place, or malfunctions.
- Electronic devices may cause radio interference. Devices that generate electromagnetic waves must be kept away from the Soundbar main unit - e.g., microwaves, wireless LAN devices, etc.

Method 2. Connecting via Wi-Fi

Pre-connection Checklist

- Wi-Fi connection is available only on Samsung TV.
- Check whether **the wireless router (Wi-Fi)** is turned on and the **TV is connected to the router**.
- The TV and Soundbar must be connected to the same wireless network (Wi-Fi).
- If your wireless router (Wi-Fi) uses a DFS channel, you will not be able to establish a Wi-Fi connection between the TV and Soundbar. Contact your Internet service provider for details.
- Because the menus may differ depending on the year of manufacture, refer to your TV manual.
- To connect the TV to the Soundbar via Wi-Fi, connect the Soundbar to the wireless router first. See page 27, for details on how to establish a Wi-Fi connection.

1. For more information about Wi-Fi connection to the Soundbar, see page 27, “**Method 2. Connecting via Wi-Fi (Wireless Network)**”.

2. Change the input source of the TV by using the Audio menu to Soundbar.

- **Samsung TVs released in 2017 or later**

Home (🏠) → Settings (⚙️) → Sound → Sound Output → [AV] Samsung Soundbar S60A /
[AV] Samsung Soundbar S61A (Wi-Fi)

07 CONNECTING AN EXTERNAL DEVICE

Connecting using an Optical Cable

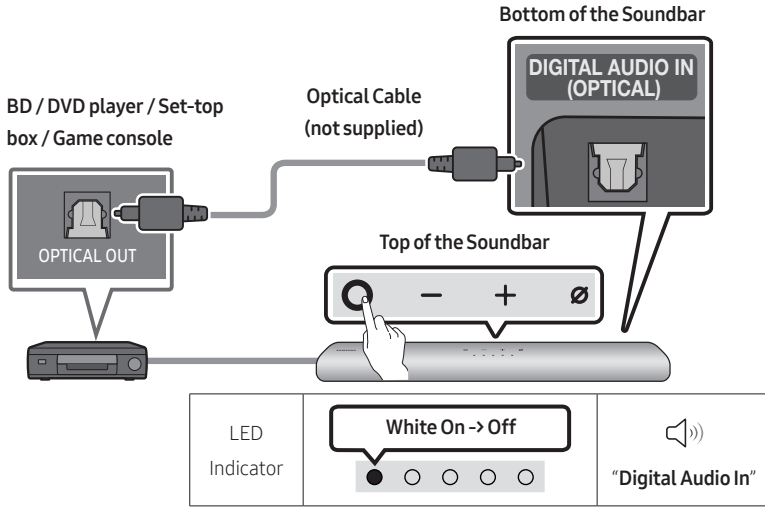

1. With the external device and Soundbar turned off, connect the **DIGITAL AUDIO IN (OPTICAL)** port on the Soundbar and the OPTICAL output port on the external device with the optical cable (not supplied), as shown in the figure.
2. Turn on the Soundbar and external device.
3. Press the **○ (Multi Function)** button at the top of the Soundbar or the **📡 (Source)** button on the remote control and then select the **"Digital Audio In"** mode. Then the announcement, **"Digital Audio In"** is output.
4. The external device sound is output from the Soundbar.

08 CONNECTING A MOBILE DEVICE

Method 1. Connecting via Bluetooth

When a mobile device is connected using Bluetooth, you can hear stereo sound without the hassle of cabling.





- When you connect a paired Bluetooth device with the Soundbar off, the Soundbar automatically turns on.



mobile device

The initial connection

- When connecting to a new Bluetooth device, make sure the device is within 1 m distance.

1. Bluetooth Pairing button	LED Indicator
 <p>OR</p> <p>When in "Bluetooth" mode</p> 	<p>Red → Green → Blue Blinks</p>  <p>Pairing</p> <p>→</p> <p>Cyan Blinks X3</p>  <p>Connection is complete</p> <ul style="list-style-type: none">• Until pairing is complete, the Multicolour LED changes as Red → Green → Blue in turn. <p> "Ready to connect via Bluetooth."</p>

2. On your device, select "[AV] Samsung Soundbar S60A / [AV] Samsung Soundbar S61A" from the list that appears.
3. Play music files from the device connected via Bluetooth through the Soundbar.

If the device fails to connect

- If you have an existing Soundbar (e.g., [AV] Samsung Soundbar S60A / [AV] Samsung Soundbar S61A) on the list of speakers on the Mobile device, delete it.
- Then repeat steps 1 and 2.

Notes on Bluetooth connection

- Locate a new device within 1 m to connect via Bluetooth communication.
- If asked for a PIN code when connecting a Bluetooth device, enter <0000>.
- The Soundbar automatically turns off after 18 minutes in the Ready state.
- The Soundbar may not perform Bluetooth search or connection correctly under the following circumstances:
 - If there is a strong electrical field around the Soundbar.
 - If several Bluetooth devices are simultaneously paired with the Soundbar.
 - If the Bluetooth device is turned off, not in place, or malfunctions.
- Electronic devices may cause radio interference. Devices that generate electromagnetic waves must be kept away from the Soundbar main unit - e.g., microwaves, wireless LAN devices, etc.
- The Soundbar supports SBC data (44.1kHz, 48kHz).
- Connect only to a Bluetooth device that supports the A2DP (AV) function.
- You cannot connect the Soundbar to a Bluetooth device that supports only the HF (Hands Free) function.
- When connecting the Soundbar to a Bluetooth device, place them as close to each other as possible.
- The farther the Soundbar and Bluetooth device are from each other, the lower the sound quality will become.

The Bluetooth connection may break when the devices are out of the effective range.



- The Bluetooth connection may not function as intended in areas with poor reception.
- A Bluetooth device may experience noise or malfunction under in the following conditions:
 - When the body is in contact with the signal transceiver on the Bluetooth device or Soundbar
 - In corners or when there is an obstacle in proximity, such as a wall or partition, where electrical changes may occur.
 - When exposed to radio interferences by other products operating on the same frequency ranges, such as medical equipment, microwave ovens, and wireless LAN devices.
 - Obstacles such as doors and walls may still impact the sound quality even when the devices are within the effective range.
- Note that your Soundbar cannot be paired with other Bluetooth devices while using the Bluetooth option.
- This wireless device may cause electrical interference during operation.

Disconnecting the Bluetooth device from a Soundbar

You can disconnect a Bluetooth device from the Soundbar. For instructions, see the Bluetooth device's user manual.

- The Soundbar will be disconnected.
- If the Soundbar is disconnected from the Bluetooth device, the multicolour LED indicator on the Soundbar blinks "**Red**" three times.

Disconnecting the Soundbar from the Bluetooth device

Press the  (**Multi Function**) button at the top of the Soundbar or the  (**Source**) button on the remote control to select the mode other than "**Bluetooth**".

- Disconnecting takes time because the Bluetooth device must receive a response from the Soundbar. (Disconnection time may differ, depending on the Bluetooth device)
- If the Soundbar is disconnected from the Bluetooth device, the multicolour LED indicator on the Soundbar blinks "**Red**" three times.

Method 2. Connecting via Wi-Fi (Wireless Network)

To connect a Soundbar to a mobile device via a wireless network (Wi-Fi), the **SmartThings** app is required.

The initial connection

1. Install and launch the **SmartThings** app from your mobile device (smartphone or tablet).
2. On the app, follow the screen instructions to add the Soundbar.
 - The automatic pop-up (the second screenshot below) may not show on some devices. If the pop-up does not appear, press “+” on the **Home** screen. The Soundbar is added to the app.

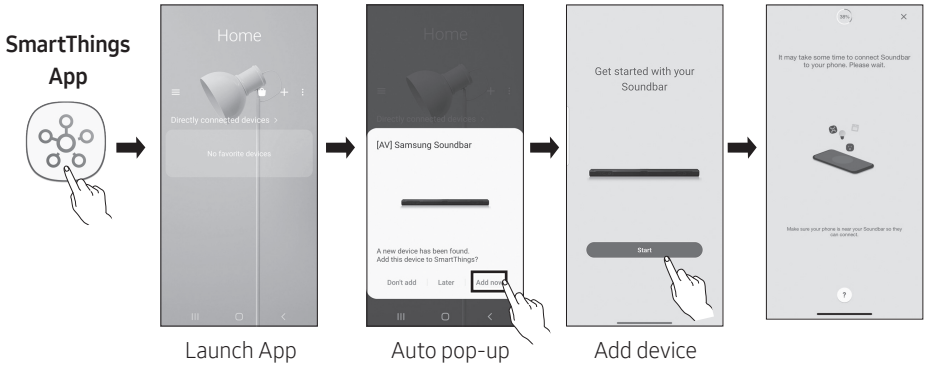

Getting Started with Amazon Alexa (Built-in Alexa)

- Amazon Alexa is a service provided by Amazon.
- **This function may not be supported depending on the model or geographical area.**
- **This function only supports some languages, and the supported functions may differ depending on the geographical area.**
- **For product specification or compatibility, refer to the Samsung website (www.samsung.com).**

Using Alexa, you can play music, listen to news, see weather forecasts, and control home appliances. To use Amazon Alexa, an Amazon account is required to connect the Soundbar over the network.

1. Install the **SmartThings** app on your mobile device and then launch it.
2. Enter the Alexa account by following the instructions on the app and then log in the service.

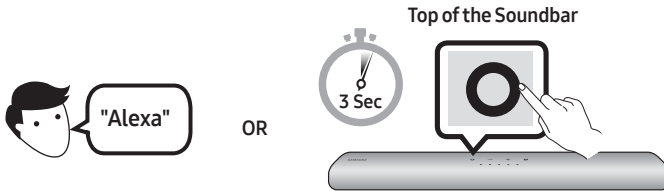

3. Call Alexa or press the **○ (Multi Function)** button on the Soundbar for 3 seconds to use the Alexa service.
 - Press the **○ (Multi Function)** button for 3 seconds to call Alexa. Say with the button pressed to enable voice recognition.
 - The LED indicator status on the Soundbar changes depending on the Alexa status. See page 31 for details.

Use voice commands to control the Soundbar



Trigger + Command

Things to try	Example of what to say
Volume control	"Alexa, turn up the volume."
	"Alexa, turn down the volume"
Listening to streaming content from Amazon Music	"Alexa, play some jazz music"
Playback control	"Alexa, play next song."
	"Alexa, stop the music."
	"Alexa, what is this song?"
Weather information	"Alexa, what's the weather?"
Timer scheduling	"Alexa, set a timer for 10 minutes."

Getting Started with Alexa on Amazon Product (Works with Alexa)

- This function may not be supported depending on the model or geographical area.
- This function only supports some languages, and the supported functions may differ depending on the geographical area.
- For product specification or compatibility, refer to the Samsung website (www.samsung.com).
- This service is provided by Amazon and can be terminated at any time. Samsung does not assume responsibility for service availability.
- **Amazon Alexa** app screen is subject to change without prior notice.

Connect and use with an Amazon product (Amazon Echo)

Use an Amazon Echo product to control your Soundbar and enjoy music services provided by Amazon Echo. To use Amazon Alexa, an Amazon account is required to connect the Soundbar over the network.

1. Install the **SmartThings** app on your mobile device and then launch it.
2. Enter the Alexa account by following the instructions on the app and then log in the service.

Use voice commands to control the Soundbar

- The Amazon Echo service you can use with your Soundbar is limited to music. Other services provided by Amazon Echo, such as news and weather, can only be accessed through your Amazon Echo product.







Trigger + Command + Speaker name

* To use voice commands for the Soundbar named "Living room"

Action	Voice Command
To set the volume level to 5	"Alexa Set the volume to 5 on Living room"
To increase the volume level	"Alexa Volume up on Living room"
To mute the sound	"Alexa Mute on Living room"
To listen to a radio station named KISS FM	"Alexa Play Kiss FM on Living room"
To play the next song	"Alexa Next song on Living room"
To stop the audio	"Alexa Stop on Living room"
To turn the audio off	"Alexa Turn off on Living room"

Alexa indicator status

The LED indicator status on the Soundbar changes depending on the Alexa status, as shown below.

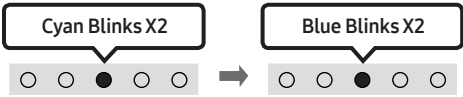
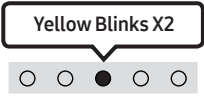
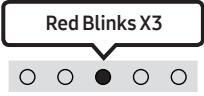
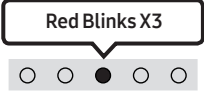
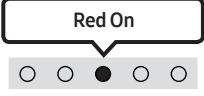
Alexa status	LED indicator on Soundbar
Idle	
Listening	
Thinking	
Speaking	
Timer Alarms and Reminders	
Notification	
Alexa service unavailable	
Network disconnected	
Mic Off	

Using the Tap Sound

Tap the Soundbar with your mobile device to play audio from the mobile device through the Soundbar.

- This function may not be supported, depending on the mobile device.
- This function is only compatible with Samsung mobile devices with Android 8.1 or later.

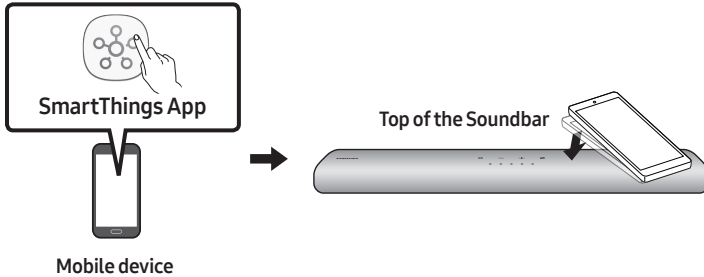

1. Turn on the **Tap Sound** function on your mobile device.
 - For details on how to turn on the function, refer to “**Enable the Tap Sound function**” below.
2. Tap the Soundbar with the mobile device. Select “**Start now**” in the displayed message window. A connection is established between the mobile device and Soundbar via Bluetooth.
3. Play audio from the mobile device through the Soundbar.
 - This function connects a mobile device to the Soundbar via Bluetooth by detecting vibration that occurs when the device touches the Soundbar.
 - Make sure the mobile device does not tap a sharp corner of the Soundbar. The Soundbar or mobile device may become scratched or damaged.
 - It is recommended that the mobile device be covered with a case. Lightly tap the wide area in the upper portion of the Soundbar, without using excessive force.
 - To use this function, update the **SmartThings** app to the latest version. The function may not be supported, depending on the app version.

Enable the Tap Sound function

Use the **SmartThings** app to turn on the **Tap View, Tap Sound** function.

1. On the mobile device, run the **SmartThings** app.
2. Select (☰ → ⚙️) in the **SmartThings** app screen displayed on the mobile device.
3. Set “**Tap View, Tap Sound**” to On to allow the function to work when a mobile device moves close to the Soundbar.

NOTES

- When the mobile device is in power-saving mode, the **Tap Sound** function does not work.
- The **Tap Sound** function may not work if there are devices near the Soundbar that cause radio interference such as electric devices. Make sure devices that may cause radio interference are placed at a sufficient distance away from the Soundbar.

09 CONNECTING TO APPLE AIRPLAY 2

- This feature may not be available in some countries.

Connect and use with an Apple product

- With AirPlay 2, you can control your home's audio system from your iPhone, iPad, HomePod, or Apple TV.
- This Samsung Soundbar supports AirPlay 2 and requires iOS 11.4 or later.

NOTE

- Confirm that the Soundbar is connected to Wi-Fi. (Refer to "**Method 2. Connecting via Wi-Fi (Wireless Network)**".)

10 INSTALLING THE WALL MOUNT

Installation Precautions

- Install on a vertical wall only.
- Do not install in a place with high temperature or humidity.
- Verify whether the wall is strong enough to support the product's weight. If not, reinforce the wall or choose another installation point.
- Purchase and use the fixing screws or anchors appropriate for the kind of wall you have (plaster board, iron board, wood, etc.). If possible, fix the support screws into wall studs.
- Purchase wall mounting screws according to the type and thickness of the wall you want to mount the Soundbar on.
 - Diameter: M5
 - Length: 35 mm or longer recommended.
- Connect cables from the unit to external devices before you install the Soundbar on the wall.
- Make sure the unit is turned off and unplugged from the power source before you install it. Otherwise, it may cause an electric shock.

Wallmount Components



Wall Mount Guide



Holder-Screw

Screw



Bracket-Wall Mount

1. Place the **Wall Mount Guide** against the wall surface.
 - The **Wall Mount Guide** must be level.
 - If your TV is mounted on the wall, install the Soundbar at least 5 cm below the TV.

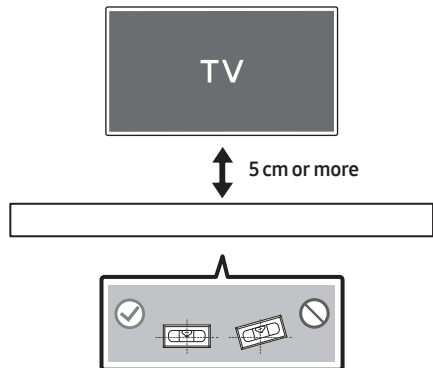

2. Align the **Wall Mount Guide's Centre Line** with the centre of your TV (if you are mounting the Soundbar below your TV), and then fix the **Wall Mount Guide** to the wall using tape.

- If you are not mounting below a TV, place the **Centre Line** in the centre of the installation area.

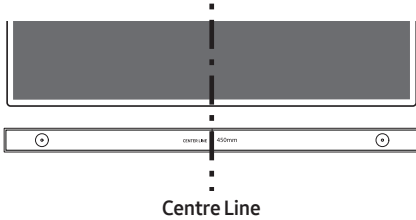

3. Use a pen to mark the positions of the holes and remove the **Wall Mount Guide**.

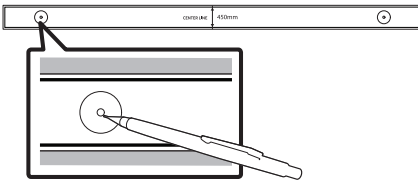

4. Using an appropriately sized drill bit, drill a hole in the wall at each marking.

- If the markings do not correspond to the positions of studs, make sure you insert appropriate anchors into the holes before you insert the support screws. If you use anchors, make sure the holes you drill are large enough for the anchors you use.

5. Push a screw (not supplied) through each **Holder-Screw**, and then screw each screw firmly into a support screw hole.

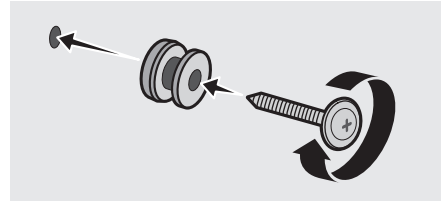

6. Install the 2 **Bracket-Wall Mounts** in the correct orientation on the bottom of the Soundbar using 2 **Screws**.

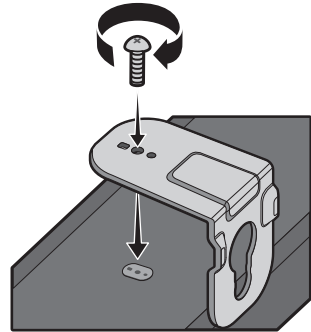

- When assembling, make sure the hanger part of the **Bracket-Wall Mounts** are located behind the rear of the Soundbar.

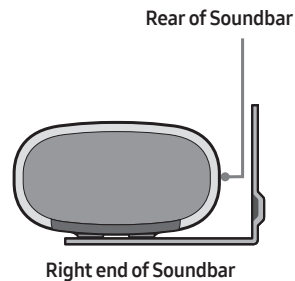

7. Install the Soundbar with the attached **Bracket-Wall Mounts** by hanging the **Bracket-Wall Mounts** on the **Holder-Screws** on the wall.

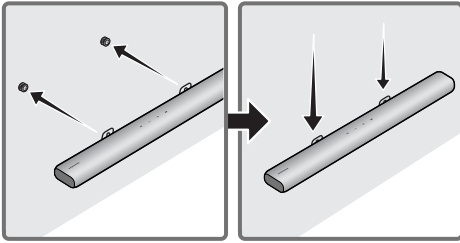

8. Slide the Soundbar down as shown below so that the **Bracket-Wall Mounts** rest securely on the **Holder-Screws**.

- Insert the **Holder-Screws** into the wide (bottom) part of the **Bracket-Wall Mounts**, and then slide the **Bracket-Wall Mounts** down so that the **Bracket-Wall Mounts** rest securely on the **Holder-Screws**.

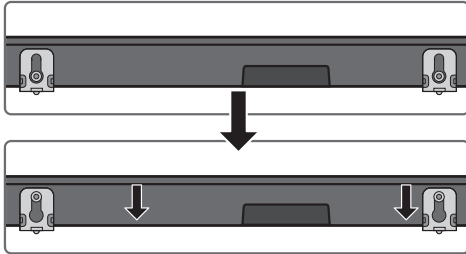

11 INSTALLING THE SOUNDBAR IN FRONT OF TV

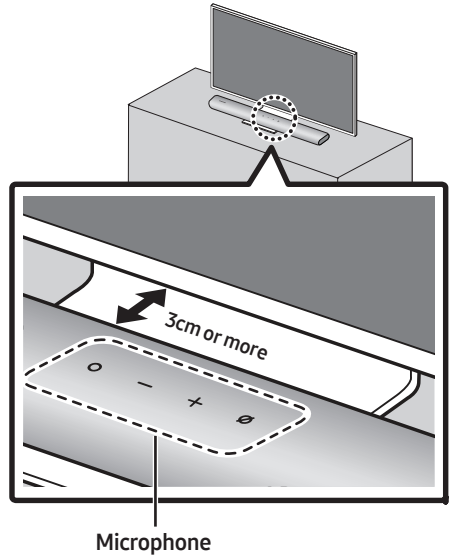

Installing the centre of the Soundbar to the centre of the TV as illustrated in the image. At this time, place the Soundbar at least 3cm away from the TV so that there is no interference with voice recognition.

NOTES

- Make sure the Soundbar is placed on a flat and solid surface.
- Insufficient gap from the TV may cause voice recognition and acoustic problems.

12 SOFTWARE UPDATE

Auto Update

When the Soundbar is connected to the Internet, software updates automatically occur even when the Soundbar is turned off.

- To use the Auto Update function, the Soundbar must be connected to the Internet. The Wi-Fi connection to the Soundbar will be terminated if the Soundbar's power cord is disconnected or the power is cut off. If the power is cut off, when the power comes back on or you reconnect the power cord, turn on the Soundbar, and then reconnect it to the Internet.

USB Update

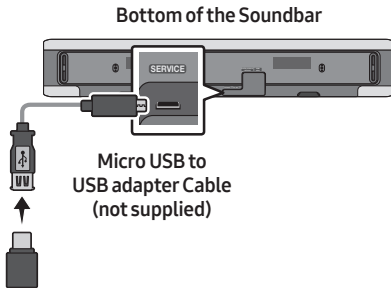

Samsung may offer updates for the Soundbar's system firmware in the future.

When an update is available, you can update the Soundbar by connecting the USB drive that contains the update firmware to the **SERVICE** port of the Soundbar.

1. Go to (www.samsung.com) → search for the model name from the customer support menu option.
 - For more information about update, refer to Upgrade Guide.
2. Download the upgrade file (USB type).
3. Unzip the file to create a folder with the file name.
4. Store the created folder in a USB and then connect it to the Soundbar.
5. Turn on the Soundbar. Then the product is updated within 3 minutes.

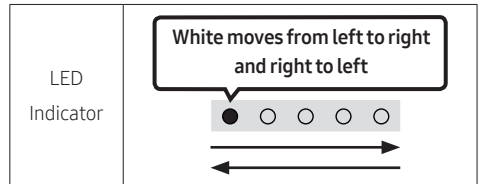

- During update, do not turn it off or remove the USB.
- If the yellow LED is on after the software update is completed, this means that an additional update is in progress. When this happens, don't turn off the power or remove the USB.
- If update does not proceed, reconnect the Soundbar power cord.
- When the latest version is installed, no update is performed.
- Depending on the USB type, update may not be supported.

Reset

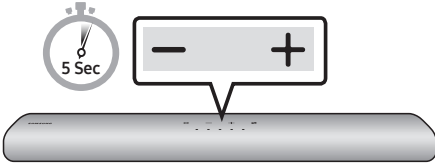

With the Soundbar on, press the **- + (Volume)** buttons on the body at the same time for at least 5 seconds. The LED display changes as shown below and then the Soundbar is reset.

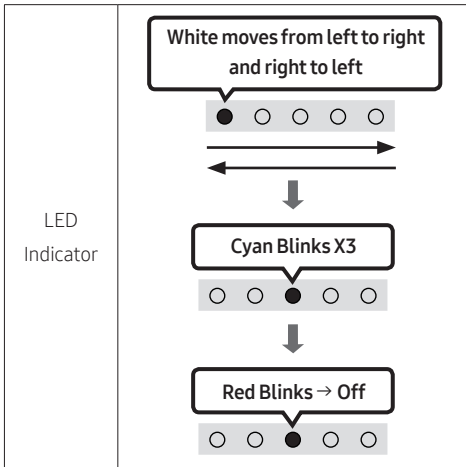

CAUTION

- All the settings of the Soundbar are reset. Be sure to perform this only when a reset is required.

13 TROUBLESHOOTING

Refer to the instructions below if this product does not function properly.

Soundbar does not turn on.

- Check whether the power cord of the Soundbar is correctly inserted into the outlet.

Soundbar works erratically.

- After removing the power cord, insert it again.
- Remove the power cord from the external device and try again.
- If there is no signal, the Soundbar automatically turns off after a certain period of time. Turn on the power. (See page 11.)

In case the remote control does not work.

- Point the remote directly at the Soundbar.
- Replace the batteries with new ones.

The Soundbar does not output any sound.

- The volume of the Soundbar is too low or muted. Adjust the volume.
- When any external device (STB, Bluetooth device, mobile device, etc.) is connected, adjust the volume of the external device.
- For sound output of the TV, select Soundbar. (Samsung TV: Home (🏠) → Settings (⚙️) → Sound → Sound Output → Select Soundbar)

- The cable connection to the Soundbar may not be loose. Remove the cable and connect again.
- Remove the power cord completely, reconnect, and turn the power on.
- Reset the product and try again. (See page 38.)

In case the TV is not connected via HDMI (ARC).

- Check whether the HDMI cable is correctly connected to the ARC terminal. (See page 17)
- Connection may not be possible due to the connected external device (set-top box, game console, etc.). Directly connect the Soundbar.
- HDMI-CEC may not be activated on the TV. Turn on the CEC on the TV menu. (Samsung TV: Home (🏠) → Settings (⚙️) → General → External Device Manager → Anynet+ (HDMI-CEC) ON)

There is no sound in when connecting to the TV in HDMI (ARC) mode.

- Your device is unable to play the input signal. Change the TV's audio output to PCM or Dolby Digital. (For a Samsung TV: Home (🏠) → Settings (⚙️) → Sound → Expert Settings → Digital Output Audio Format)

The Soundbar will not connect via Bluetooth.

- When connecting a new device, switch to Bluetooth Pairing for connection. (Press the **PAIR** button on the remote control or press the **(Mic On/Off)** button on the body for at least 5 seconds.)
- If the Soundbar is connected to another device, disconnect that device first to switch the device.
- Reconnect it after removing the Bluetooth speaker list on the device to connect. (Samsung TV: Home (🏠) → Settings (⚙️) → Sound → Sound Output → Bluetooth Speaker List)
- Remove and reconnect the power plug, then try again.
- Reset the product and try again. (See page 38.)

The sound drops out when connected via Bluetooth.

- Some devices can cause radio interference if they are located too close to the Soundbar. e. g. microwaves, wireless routers, etc.
- If your device that is connected via Bluetooth moves too far away from the Soundbar, it may cause the sound to drop out. Move the device closer to the Soundbar.
- If a part of your body is in contact with the Bluetooth transceiver or the product is installed on metal furniture, the sound may drop out. Check the installation environment and conditions for use.

Unable to connect to Wi-Fi.

- Check whether your wireless router is on.
- Turn off the router, turn it back on, and then try again.
- The Soundbar will not connect if the wireless signal is too weak. Try moving the router closer to the Soundbar, or eliminating any obstacles that are between the Soundbar and the router, if possible.
- If your wireless router is new, you will need to reconfigure the speaker's network settings.

The Soundbar does not turn on automatically with the TV.

- When you turn off the Soundbar while watching TV, power synchronization with the TV is disabled. First turn off the TV.

14 LICENCE



Manufactured under license from Dolby Laboratories. Dolby, Dolby Audio and the double-D symbol are trademarks of Dolby Laboratories Licensing Corporation.



For DTS patents, see <http://patents.dts.com>. Manufactured under license from DTS, Inc. (for companies headquartered in the U.S./Japan/Taiwan) or under license from DTS Licensing Limited (for all other companies). DTS, Digital Surround, and the DTS logo are registered trademarks or trademarks of DTS, Inc. in the United States and other countries. © 2020 DTS, Inc. ALL RIGHTS RESERVED.



The terms HDMI and HDMI High-Definition Multimedia Interface, and the HDMI Logo are trademarks or registered trademarks of HDMI Licensing Administrator, Inc. in the United States and other countries.



- Use your phone, tablet or computer as a remote control for Spotify. Go to spotify.com/connect to learn how
 - The Spotify Software is subject to third party licences found here : <https://www.spotify.com/connect/third-party-licenses>.
-



- Apple, AirPlay, iPhone, iPad, HomePod, and Apple TV are trademarks of Apple Inc., registered in the U.S. and other countries.
 - Use of the Works with Apple badge means that an accessory has been designed to work specifically with the technology identified in the badge and has been certified by the developer to meet Apple performance standards.
-

15 OPEN SOURCE LICENCE NOTICE

To send inquiries and requests for questions regarding open sources, contact Samsung Open Source (<http://opensource.samsung.com>)

16 IMPORTANT NOTES ABOUT SERVICE

- Figures and illustrations in this User Manual are provided for reference only and may differ from actual product appearance.
- An administration fee may be charged if either
 - (a) an engineer is called out at your request and there is no defect with the product (i.e. where the user manual has not been read).
 - (b) you bring the unit to a repair centre and there is no defect with the product (i.e. where the user manual has not been read).
- You will be informed of the administration fee amount before a technician visits.

17 SPECIFICATIONS AND GUIDE

Specifications

Model Name	HW-S60A / S61A
Weight	3.0 kg
Dimensions (W x H x D)	764.0 x 68.0 x 125.0 mm
Operating Temperature Range	+5°C to +35°C
Operating Humidity Range	10 % ~ 75 %
AMPLIFIER Rated Output power	(30W x 2) + (30W x 2) + (30W x 2) + 20W
Supported play formats	LPCM 2ch, Dolby Audio™ (supporting Dolby® Digital), DTS
WIRELESS DEVICE OUTPUT POWER Wi-Fi max transmitter power	100mW at 2.4GHz – 2.4835GHz, 200mW at 5.15GHz – 5.25GHz, 100mW at 5.25GHz – 5.35GHz & 5.47GHz – 5.725GHz
WIRELESS DEVICE OUTPUT POWER BT max transmitter power	100mW at 2.4GHz – 2.4835GHz

NOTES

- Samsung Electronics Co., Ltd reserves the right to change the specifications without notice.
- Weight and dimensions are approximate.

Precaution : The Soundbar will restart automatically if you turn on/turn off Wi-Fi.

Overall Standby Power Consumption (W)	5.2W
Wi-Fi Port deactivation method	Press the ID SET button on the bottom panel of the Soundbar for 30 seconds to turn Wi-Fi On / Off.
Bluetooth Port deactivation method	Press the NETWORK button on the bottom panel of the Soundbar for 30 seconds to turn Bluetooth On / Off.

Hereby, Samsung declares that this radio equipment is in compliance with Directive 2014/53/EU and the relevant UK statutory requirements.

The full text of the declaration of conformity is available at the following internet address:
<http://www.samsung.com> go to Support and enter the model name.

This equipment may be operated in all EU countries and in the UK.

The 5GHz WLAN(Wi-Fi or SRD) function of this equipment may only be operated indoors.



[Correct disposal of batteries in this product]

(Applicable in countries with separate collection systems)

This marking on the battery, manual or packaging indicates that the batteries in this product should not be disposed of with other household waste at the end of their working life. Where marked, the chemical symbols Hg, Cd or Pb indicate that the battery contains mercury, cadmium or lead above the reference levels in EC Directive 2006/66.

If batteries are not properly disposed of, these substances can cause harm to human health or the environment.

To protect natural resources and to promote material reuse, please separate batteries from other types of waste and recycle them through your local, free battery return system.



**Correct Disposal of This Product
(Waste Electrical & Electronic Equipment)**

(Applicable in countries with separate collection systems)

This marking on the product, accessories or literature indicates that the product and its electronic accessories (e.g. charger, headset, USB cable) should not be disposed of with other household waste at the end of their working life. To prevent possible harm to the environment or human health from uncontrolled waste disposal, please separate these items from other types of waste and recycle them responsibly to promote the sustainable reuse of material resources.

Household users should contact either the retailer where they purchased this product, or their local government office, for details of where and how they can take these items for environmentally safe recycling.

Business users should contact their supplier and check the terms and conditions of the purchase contract. This product and its electronic accessories should not be mixed with other commercial wastes for disposal.

For information on Samsung's environmental commitments and product specific regulatory obligations e.g. REACH, WEEE, Batteries, visit:

www.samsung.com/uk/aboutsamsung/sustainability/environment/our-commitment/data/

COMMISSION REGULATION (EU) 2019/1782









Ecodesign requirements for external power supplies :

www.samsung.com/global/ecodesign_component

INFORMATIONS RELATIVES À LA SÉCURITÉ

AVERTISSEMENTS

POUR ÉVITER LES RISQUES DE CHOC ÉLECTRIQUE, NE DÉMONTÉZ PAS LE CAPOT. L'APPAREIL NE CONTIENT PAS DE PIÈCES RÉPARABLES PAR L'UTILISATEUR ; S'ADRESSER À UN SERVICE APRÈS-VENTE QUALIFIÉ. Reportez-vous au tableau ci-dessous pour une explication des symboles pouvant figurer sur votre produit Samsung.

	ATTENTION RISQUE DE CHOC ÉLECTRIQUE. NE PAS OUVRIR	
	Ce symbole indique que ce produit est alimenté par haute tension. Il est dangereux de toucher la moindre pièce située à l'intérieur de ce produit.	
	Ce symbole indique qu'une documentation importante relative au fonctionnement et à l'entretien est fournie avec le produit.	
	Produit de classe II : ce symbole indique qu'aucun branchement de sécurité à la terre (prise de terre) n'est requis. Si ce symbole n'est pas présent sur un produit avec un cordon d'alimentation, le produit DOIT avoir une connexion de protection fiable à la terre.	
	Tension CA : ce symbole indique que la tension nominale indiquée par le symbole est une tension CA.	
	Tension CC : ce symbole indique que la tension nominale indiquée par le symbole est une tension CC.	
	Mise en garde, Consulter le mode d'emploi : ce symbole avertit l'utilisateur qu'il doit consulter le manuel d'utilisation pour en savoir plus sur les informations relatives à la sécurité.	

AVERTISSEMENT

- Afin de diminuer les risques d'incendie ou de choc électrique, n'exposez pas cet appareil à la pluie ou à l'humidité.

ATTENTION

- POUR PRÉVENIR LES CHOCS ÉLECTRIQUES, BRANCHEZ LA FICHE AU FOND, EN PRENANT SOIN D'INSÉRER LA TIGE LARGE DANS LA FENTE LARGE.
- Cet appareil doit toujours être branché à une prise terre.
- Pour déconnecter l'appareil du circuit principal, la prise doit être débranchée de la prise principale ; il est de ce fait nécessaire que la prise principale soit facile d'accès.
- Évitez toute projection d'eau sur l'appareil. Ne posez jamais d'objet contenant un liquide (ex : un vase) dessus.
- Pour éteindre complètement l'appareil, vous devez retirer le cordon d'alimentation de la prise murale. Par conséquent, le cordon d'alimentation doit être facilement accessible à tout moment.

PRÉCAUTIONS

1. Vérifiez que l'alimentation électrique CA de votre domicile respecte les conditions en matière d'alimentation répertoriées sur l'étiquette d'identification située au bas de votre produit. Posez votre produit à plat sur un meuble stable en veillant à laisser un espace de 7 à 10 cm autour de l'appareil afin d'assurer une ventilation correcte de celui-ci. Faites attention à ne pas obstruer les orifices de ventilation. Ne posez pas l'ensemble sur un amplificateur ou un autre appareil susceptible de chauffer. Cet ensemble est conçu pour une utilisation en continu. Pour entièrement éteindre l'appareil, débranchez la fiche CA de la prise murale. Débranchez l'appareil si vous envisagez de ne pas l'utiliser durant une longue période.
2. En cas d'orage, débranchez la fiche de l'appareil de la prise murale. Les surtensions occasionnées par l'orage pourraient endommager votre appareil.
3. N'exposez pas l'ensemble aux rayons directs du soleil ou à toute autre source de chaleur. Ceci pourrait entraîner une surchauffe et un dysfonctionnement de l'appareil.
4. Protégez le produit de l'humidité (comme les vases) et d'une chaleur excessive (comme une cheminée) ou de tout équipement capable de créer des champs magnétiques ou électriques. Débranchez le câble d'alimentation en cas de dysfonctionnement. Votre produit n'est pas prévu pour un usage industriel. Ce produit ne peut être utilisé qu'à des fins personnelles. Une condensation peut se former si le produit ou un disque a été stocké à basse température. Si vous devez transporter l'ensemble pendant l'hiver, attendez environ 2 heures que l'appareil ait atteint la température de la pièce avant de l'utiliser.
5. Les piles utilisées dans ce produit peuvent contenir des produits chimiques dangereux pour l'environnement. Ne jetez pas les piles dans votre poubelle habituelle. Ne vous débarrassez pas des piles en les faisant brûler. Ne court-circuitez pas, ne désassemblez pas ni ne faites pas surchauffer les batteries. **ATTENTION** : Le remplacement incorrect de la batterie entraîne un risque d'explosion. Ne la remplacez que par une batterie du même type.

Nettoyage de la structure

Enlevez immédiatement toute saleté ou tache à la surface du produit.

L'élimination et le nettoyage peuvent être moins efficaces pour certaines substances ou si elles sont laissées pendant une longue période.

ATTENTION

- Utilisez un aspirateur ou un rouleau à peluches adhésif pour enlever la poussière, les empreintes de mains, etc.
 - Certaines brosses de nettoyage peuvent endommager le produit, en fonction des matériaux qu'elles contiennent.
 - Les serviettes et les tissus de nettoyage peuvent laisser des peluches ou des saletés sur le produit.
- N'utilisez pas de clous ou d'autres outils pour gratter la saleté. Cela peut endommager le tissu.
- Pour éliminer les taches d'huile ou de liquide, utilisez un chiffon blanc propre et humide. Si la tache persiste, essuyez-la avec un mélange d'eau et de détergent neutre (comme du liquide vaisselle) et un chiffon.
 - Un détergent ou un nettoyant non neutre peut provoquer une décoloration ou des dommages à la structure.
 - Après le nettoyage, utilisez un chiffon sec ou un sèche-cheveux pour sécher la zone.
 - N'utilisez pas de force excessive pour éviter la décoloration ou les dommages à la structure.

SOMMAIRE

01	Vérification des composants	7
	Insertion des piles avant l'utilisation de la télécommande (2 piles AA)	7
02	Vue d'ensemble du produit	8
	Panneau supérieur de la Soundbar	8
	Panneau inférieur de la Soundbar	10
03	Utilisation de la télécommande	11
	Comment utiliser la télécommande	11
	Utilisation des touches dissimulées (Touches avec plus d'une fonction)	14
	Spécifications de sortie pour les différents modes d'effets sonores	14
	Réglage du volume de la Soundbar avec une télécommande de téléviseur	15
04	Connexion de la Soundbar	16
	Connexion de l'alimentation électrique	16
	Connexion d'un SWA-9100S (vendu séparément), d'un SWA-W500 (vendu séparément) à votre Soundbar	16
05	Connexion filaire avec le téléviseur	17
	Méthode 1. Connexion par HDMI	17
	Méthode 2. Connexion à l'aide d'un câble optique	19
06	Connexion sans fil avec le téléviseur	20
	Méthode 1. Connexion via Bluetooth	20
	Méthode 2. Connexion via Wi-Fi	22
07	Connexion d'un appareil externe	23
	Connexion à l'aide d'un câble optique	23

08	Connexion d'un appareil mobile	24
	Méthode 1. Connexion via Bluetooth	24
	Méthode 2. Connexion via Wi-Fi (Réseau sans fil)	27
	Premiers pas avec Amazon Alexa (service Alexa intégré)	28
	Premiers pas avec Alexa sur un produit Amazon (compatible avec Alexa)	30
	Utilisation de la fonction Tap Sound	32
09	Connexion à Apple AirPlay 2	33
10	Installation de la fixation murale	34
	Mesures de sécurité relatives à l'installation	34
	Composants de fixation murale	34
11	Installation de la Soundbar devant le téléviseur	36
12	Mise à jour du logiciel	37
	Mise à jour automatique	37
	Mise à jour par USB	37
	Réinitialisation	38
13	Dépannage	39
14	Licence	41
15	Avis de Licence Libre	41
16	Remarque Importante à Propos du Service	42
17	Spécifications et Guide	43
	Spécifications	43

01 VÉRIFICATION DES COMPOSANTS

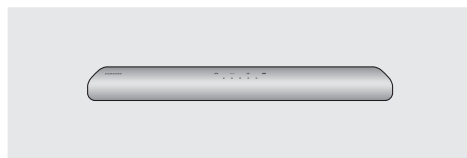

Unité principale Soundbar



Télécommande/
Piles de la Soundbar



Câble HDMI

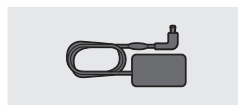

Adaptateur CA/CC
(Soundbar)

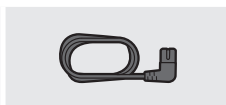

Cordon d'alimentation
(Soundbar)



Guide de fixation murale



Vis de fixation



Support de fixation murale

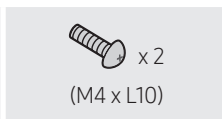

Vis

- Pour plus d'informations sur l'alimentation et la consommation électriques, reportez-vous à l'étiquette collée sur le produit. (Étiquette : située au bas de l'unité principale Soundbar)
- Pour acheter des câbles en option ou des composants supplémentaires, contactez un Centre de service Samsung ou le Service client de Samsung.
- Pour plus d'informations au sujet de la fixation murale, consultez la page 34.
- La conception, les spécifications et l'écran de l'application sont sujets à changement sans préavis.
- L'apparence des accessoires peut légèrement différer des illustrations ci-dessus.

Insertion des piles avant l'utilisation de la télécommande (2 piles AA)



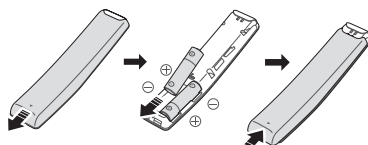





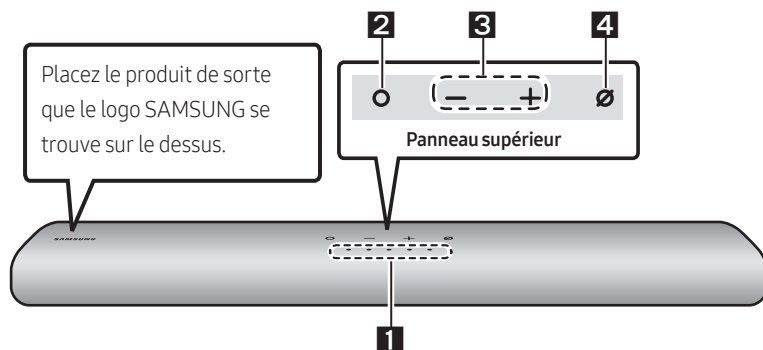





























Faites glisser le couvercle arrière dans la direction de la flèche jusqu'à ce qu'il soit complètement retiré. Insérez 2 piles AA (1,5 V) orientées de sorte que la polarité soit correcte. Remettez le couvercle arrière en le faisant glisser dans sa position.







02 VUE D'ENSEMBLE DU PRODUIT

Panneau supérieur de la Soundbar



<p>1</p>	<p>Indicateur à LED</p>	<p>L'indicateur à LED clignote, s'allume ou change de couleur selon le mode actuel ou l'état de la Soundbar. La couleur de l'indicateur à LED et le nombre de voyants indiquent le mode actif tel que décrit ci-dessous.</p> <table border="1" data-bbox="266 751 1025 834"> <tr> <td style="text-align: center;">  LED blanche </td> <td style="text-align: center;">  LED blanche </td> <td style="text-align: center;">  LED multicolore </td> <td style="text-align: center;">  LED blanche </td> <td style="text-align: center;">  LED blanche </td> </tr> </table> <ul style="list-style-type: none"> La LED multicolore change du Blanc, Cyan, Vert, Rouge et Bleu selon le mode ou l'état. 	 LED blanche	 LED blanche	 LED multicolore	 LED blanche	 LED blanche			
 LED blanche	 LED blanche	 LED multicolore	 LED blanche	 LED blanche						
<p>2</p>	<p>Touche Multifonction</p>	<ul style="list-style-type: none"> En mode veille, appuyez sur la touche  (Multifonction) pour activer la Soundbar. Appuyez sur la touche  (Multifonction) pour changer le mode. À chaque changement de mode, la LED s'allume en blanc puis s'éteint. <table border="1" data-bbox="266 994 1025 1182"> <tr> <td style="text-align: center;">Indicateur à LED</td> <td style="text-align: center;">   </td> <td style="text-align: center;">   </td> <td style="text-align: center;">   </td> </tr> <tr> <td style="text-align: center;">  </td> <td style="text-align: center;">« Entrée Audio Numérique » ou « TV ARC »</td> <td style="text-align: center;">« Wi-Fi »</td> <td style="text-align: center;">« Bluetooth »</td> </tr> </table>	Indicateur à LED	 	 	 		« Entrée Audio Numérique » ou « TV ARC »	« Wi-Fi »	« Bluetooth »
Indicateur à LED	 	 	 							
	« Entrée Audio Numérique » ou « TV ARC »	« Wi-Fi »	« Bluetooth »							
<p>3</p>	<p>Touche de volume</p>	<p>Appuyez sur la touche (Volume) pour régler le volume.</p>								

4	Touche d'activation/désactivation du microphone	Appuyez sur la touche  (Micro activé/désactivé) pour activer ou désactiver le microphone.		
		Indicateur à LED		
			« Micro désactivé »	« Micro activé »

- Lorsque vous branchez le cordon CA, la touche d'alimentation commence à fonctionner après 4 à 6 secondes.
- Lorsque vous allumez cette unité, il y a un délai de 4 à 5 secondes avant qu'il ne produise du bruit.
- Si vous entendez du bruit provenant du téléviseur et de la Soundbar, allez dans le menu **Paramètres** pour l'audio du téléviseur et réglez l'enceinte du téléviseur sur **Hautparleur ext.**
- Vous pouvez activer et désactiver la réaction acoustique en utilisant l'application **SmartThings**. Pour plus de détails sur l'utilisation de l'application **SmartThings**, consultez « **Méthode 2. Connexion via Wi-Fi (Réseau sans fil)** ».

Panneau inférieur de la Soundbar

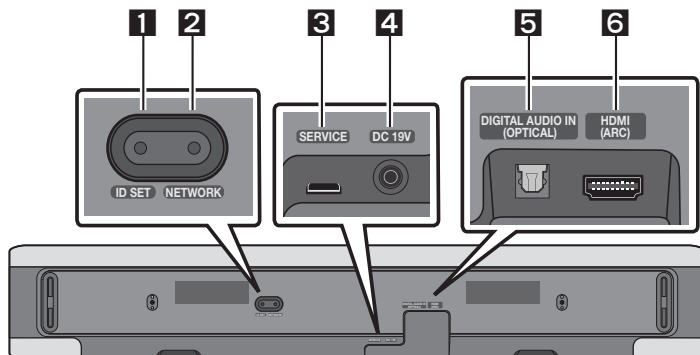

1	ID SET Appuyez pour établir une connexion sans fil entre la Soundbar et des enceintes surround et un subwoofer. (L'enceinte surround et le subwoofer sont vendus séparément.)
2	NETWORK Appuyez pour établir la connexion à un réseau sans fil (Wi-Fi) via l'application SmartThings .
3	SERVICE Connectez un appareil de stockage USB pour mettre à jour le logiciel du produit.
4	DC 19V (Entrée d'alimentation) Connectez l'adaptateur d'alimentation CA/CC. (Voir page 16)
5	DIGITAL AUDIO IN (OPTICAL) Connectez la sortie (optique) numérique d'un appareil externe. (Voir page 23)
6	HDMI (ARC) Connectez ce port à la prise jack HDMI (ARC) d'un téléviseur. (Voir page 17)

- Lorsque vous débranchez le câble d'alimentation de l'adaptateur d'alimentation CA/CC d'une prise de courant murale, tirez sur la fiche. Ne tirez pas sur le câble.
- Ne branchez pas cette unité ou d'autres composants à une prise CA tant que toutes les connexions entre les composants ne sont pas terminées.

03 UTILISATION DE LA TÉLÉCOMMANDE

Comment utiliser la télécommande

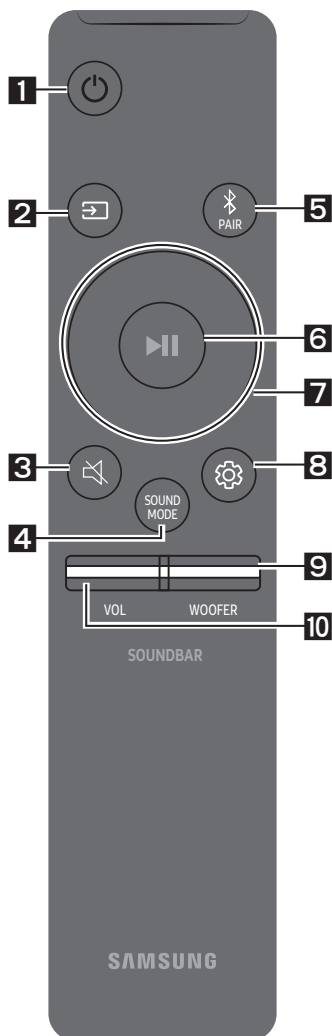

1

Alimentation

Active ou désactive la Soundbar.

Indicateur à LED	Clignotement cyan X1 ○ ○ ● ○ ○	Clignotement rouge X3 ○ ○ ● ○ ○
	Activé	Désactivé

- **Fonction Auto Power Down**

L'appareil s'éteint automatiquement dans les situations suivantes :

- En mode « **Entrée Audio Numérique** » ou « **TV ARC** » / « **Wi-Fi** » / « **Bluetooth** » en l'absence de signal audio pendant 18 minutes.

2

☞ (Source)

Appuyez pour sélectionner une source connectée à la Soundbar.

- **Activation/Désactivation du Commentaire audio**

Vous pouvez activer ou désactiver le commentaire audio. Appuyez sur le bouton ☞ (Source) de la télécommande pendant 5 secondes alors que la Soundbar est éteinte (mode veille).

Indicateur à LED	Clignotement cyan X1 ○ ○ ● ○ ○	Clignotement rouge X1 ○ ○ ● ○ ○
	Activé	Désactivé

3

🔇 (Sourdine)



Appuyez sur la touche 🔇 (Sourdine) pour mettre le son en sourdine.

Appuyez de nouveau sur cette touche pour réactiver le son.

Indicateur à LED	Clignotement répété ○ ○ ○ ○ ●
------------------	---

4 SOUND MODE

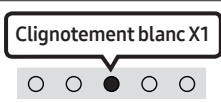
En appuyant sur la touche, vous pouvez sélectionner le mode audio souhaité. À chaque changement de mode, la LED multicolore clignote en blanc.

Indicateur à LED	
	« Standard » → « Musique » → « Son adaptatif »



- **Standard**
Émet le son original.
- **Musique**
Fournit un son plus naturel et plus ample pour les contenus musicaux.
- **Son adaptatif**
Analyse le contenu en temps réel et fournit automatiquement le champ sonore optimal sur la base des caractéristiques du contenu.

5 Bluetooth PAIR

Faites passer la Soundbar en mode de jumelage Bluetooth.

Lorsque vous appuyez sur la touche, l'affichage LED change comme indiqué ci-dessous.

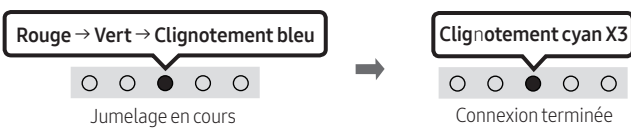
- Jusqu'à ce que l'appairage soit terminé, la LED multicolore sur la Soundbar change comme suit **Rouge** → **Vert** → **Bleu**.

Indicateur à LED	
	« Prêt pour connexion Bluetooth. »

6 ►II (Lecture / Pause)

Vous pouvez également lire ou mettre en pause la musique en appuyant sur cette touche.

7 Haut/Bas/Gauche/Droite

Appuyez sur la touche **Haut/Bas/Gauche/Droite** pour sélectionner ou paramétrer les fonctions.

- **Saut de fichier musical**
Appuyez sur la touche **Droite** pour sélectionner le fichier musical suivant.
Appuyez sur la touche **Gauche** pour sélectionner le fichier musical précédent.

8

⚙️ (Réglages audio)

En appuyant sur la touche, vous pouvez sélectionner le mode audio souhaité. Il est possible de régler l'élément souhaité à l'aide des touches **Haut/Bas**. À chaque changement de mode, la LED multicolore clignote en blanc.

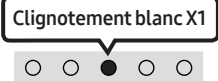
Indicateur à LED	
🔊	« Aigus » → « Basses » → « Synchroniser » → « Niveau centre » → « Niveau côté »

- Pour contrôler le volume des aigus et des graves, sélectionnez « **Aigus** » ou « **Basses** » dans les paramètres audio, puis réglez le volume de -6 à +6 à l'aide des touches **Haut/Bas**.
- Appuyez et maintenez enfoncée la touche ⚙️ (**Réglages audio**) pendant environ 5 secondes pour régler le son de chaque bande de fréquences. Vous pouvez sélectionner parmi 150 Hz, 300 Hz, 600 Hz, 1,2 kHz, 2,5 kHz, 5 kHz et 10 kHz en utilisant les touches **Gauche/Droite** et chaque réglage peut être défini de -6 à +6 à l'aide des touches **Haut/Bas**.
(Assurez-vous que le mode son est réglé sur « **Standard** ».)
- Pour contrôler le volume de chaque enceinte, sélectionnez « **Niveau centre** » ou « **Niveau côté** » dans les paramètres audio, et réglez le volume de -6 à +6 à l'aide des touches **Haut/Bas**.
- Si la vidéo du téléviseur et le son de la Soundbar ne sont pas synchronisés, sélectionnez « **Synchroniser** » dans les paramètres audio, puis réglez le décalage audio de 0 à 300 millisecondes à l'aide des touches **Haut/Bas**.
- « **Synchroniser** » n'est pris en charge que par certaines fonctions.
- Si les enceintes surround sont connectées, sélectionnez « **Niveau arrière** », puis utilisez les boutons **Haut/Bas** pour régler le volume de -6 à +6.

9

NIVEAU DE WOOFER (GRAVES)

Appuyez sur les touches haut ou bas pour régler le niveau du woofer (graves) sur -12 ou de -6 à +6. Pour définir le niveau de volume du woofer (graves) sur 0 (Défaut), appuyez sur la touche.



10

VOLUME

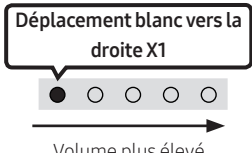
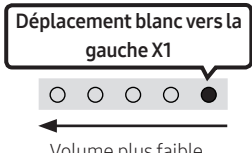
Appuyez sur les touches haut ou bas pour régler le volume.

Indicateur à LED		
------------------	---	---

Utilisation des touches dissimulées (Touches avec plus d'une fonction)

Touche dissimulée		Page de référence
Touche de télécommande	Fonction	
WOOFER (Haut)	Télécommande de votre téléviseur Activer/Désactiver (Veille)	page 15
Haut	ID SET	
 (Réglages audio)	EQ bande 7	page 13
 (Source)	Activation/Désactivation du Commentaire audio (Veille)	page 11

Spécifications de sortie pour les différents modes d'effets sonores

Effet	Entrée	Sortie	
		Avec subwoofer uniquement	Avec subwoofer et kit d'enceintes arrière sans fil
Standard	2.0 canaux	2.1 canaux	2.1 canaux
	5.1 canaux	2.1 canaux	5.1 canaux
Musique	2.0 canaux	5.1 canaux	7.1 canaux
	5.1 canaux	5.1 canaux	7.1 canaux
Son adaptatif	2.0 canaux	5.1 canaux	7.1 canaux
	5.1 canaux	5.1 canaux	7.1 canaux

- Le kit d'enceintes arrière sans fil de Samsung et le subwoofer peuvent être achetés séparément. Pour acheter un kit ou le subwoofer, contactez le vendeur chez qui vous avez acheté la Soundbar.

Réglage du volume de la Soundbar avec une télécommande de téléviseur

Réglez le volume de la Soundbar en utilisant la télécommande du téléviseur.







- Cette fonction ne peut être utilisée qu'avec une télécommande à infrarouge. Les télécommandes Bluetooth (qui nécessitent un jumelage) ne sont pas prises en charge.
- Réglez les enceintes du téléviseur sur **Hautparleur ext** pour utiliser cette fonction.
- Fabricants prenant en charge cette fonction :
VIZIO, LG, Sony, Sharp, PHILIPS, PANASONIC, TOSHIBA, Hisense, RCA

1. Éteignez la Soundbar.

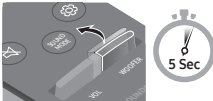
2. Appuyez et maintenez enfoncée la touche **WOOFER** pendant 5 secondes.

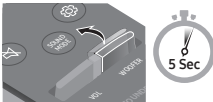
Chaque fois que vous appuyez sur la touche **WOOFER** et la maintenez pendant 5 secondes, le mode change dans l'ordre suivant : « **Off-TV Remote** » (Mode par défaut), « **Samsung-TV Remote** », « **All-TV Remote** ».

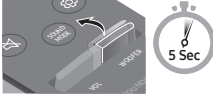
L'état du voyant LED change à chaque changement de mode, comme indiqué ci-dessous.

Touche de télécommande	Indicateur à LED	État
	Clignotement rouge X1  « Off-TV Remote » (Mode par défaut)	Désactive la télécommande de téléviseur.
	Clignotement cyan X1  « Samsung-TV Remote »	Active une télécommande de téléviseur à infrarouge Samsung.
	Clignotement bleu X1  « All-TV Remote »	Active toute autre télécommande de téléviseur à infrarouge.

04 CONNEXION DE LA SOUNDBAR

Connexion de l'alimentation électrique

Utilisez les composants d'alimentation pour connecter la Soundbar à une prise électrique dans l'ordre suivant :

- Pour plus d'informations sur l'alimentation électrique requise et la consommation d'énergie, reportez-vous à l'étiquette collée sur le produit. (Étiquette : située au bas de l'unité principale Soundbar)
1. Connectez d'abord le câble d'alimentation à l'adaptateur CA/CC.
Connectez l'adaptateur CA/CC (avec le câble d'alimentation) à la Soundbar.
 2. Branchez le cordon d'alimentation sur une prise murale.

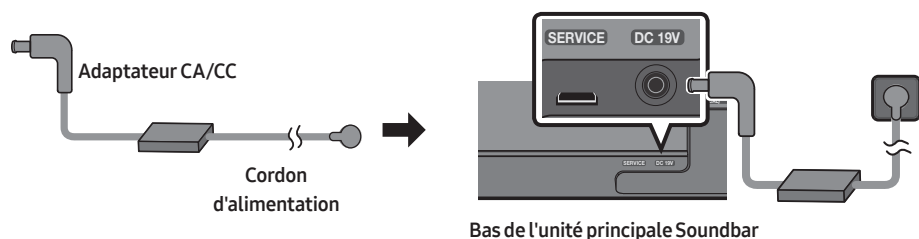

REMARQUES

- Si vous débranchez, puis rebranchez le cordon d'alimentation alors que le produit est allumé, la Soundbar s'allume automatiquement.
- Veillez à poser l'adaptateur CA/CC à plat sur une table ou sur le sol. Si l'adaptateur CA/CC pend et que l'entrée du cordon CA est située face vers le haut, de l'eau ou d'autres substances étrangères risquent de pénétrer dans l'adaptateur et d'entraîner des dysfonctionnements.

Connexion d'un SWA-9100S (vendu séparément), d'un SWA-W500 (vendu séparément) à votre Soundbar

Passez au vrai son surround sans fil en connectant le kit d'enceintes arrière sans fil Samsung (SWA-9100S, vendu séparément) et le caisson de basse sans fil (SWA-W500, vendu séparément) à votre Soundbar. Pour plus d'informations concernant les connexions, veuillez consulter le Manuel d'utilisation du kit d'enceintes arrière sans fil et du caisson de basse sans fil Samsung.

05 CONNEXION FILAIRE AVEC LE TÉLÉVISEUR

Méthode 1. Connexion par HDMI

⚠ ATTENTION

- Lorsqu'un câble HDMI et un câble optique sont connectés simultanément, le signal HDMI est reçu en priorité.
- Pour raccorder le téléviseur et la Soundbar à l'aide du câble HDMI, veillez à utiliser les bornes marquées ARC. Dans le cas contraire, le son du téléviseur ne sera pas émis.
- Il est recommandé d'utiliser un **High-Speed HDMI Cable with Ethernet**.

Connexion à un téléviseur qui prend en charge HDMI ARC (Canal de retour audio)

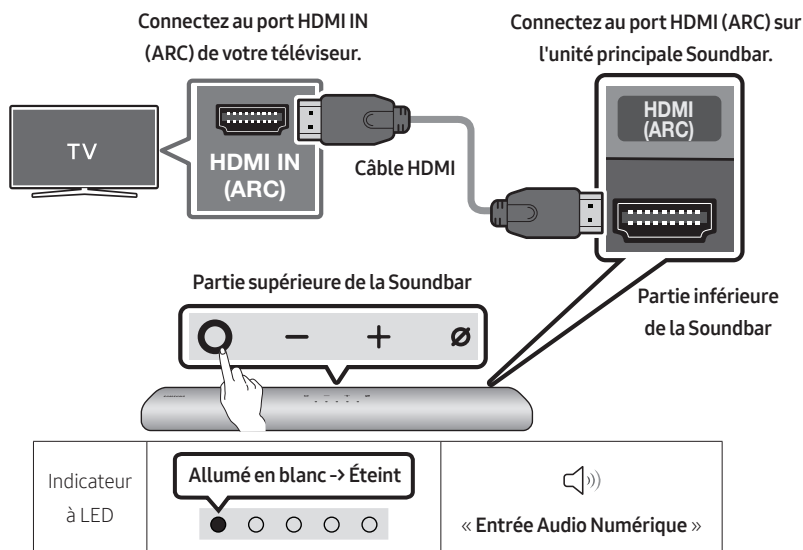

1. Vérifiez que le téléviseur et la Soundbar sont éteints, puis connectez le câble HDMI comme indiqué sur la figure.
2. Allumez la Soundbar et le téléviseur.
3. Le son du téléviseur est émis par la Soundbar.

- Si le son du téléviseur n'est pas émis, appuyez sur la touche **○ (Multifonction)** située sur le haut de la Soundbar ou sur la touche  **(Source)** de la télécommande pour sélectionner le mode « **Entrée Audio Numérique** ».
- Si le son n'est pas émis, vérifiez à nouveau la connexion du câble HDMI.
- Utilisez les touches de volume de la télécommande du téléviseur pour changer le volume de la Soundbar.

REMARQUES

- Lorsque vous connectez le téléviseur qui prend en charge HDMI ARC (Canal de retour audio) à la Soundbar à l'aide d'un câble HDMI, vous pouvez transmettre les données vidéo et audio numériques sans qu'il ne soit nécessaire de connecter un câble optique séparé.
- Nous recommandons l'utilisation d'un câble HDMI sans noyau, si possible. Si vous utilisez un câble avec un noyau, choisissez-en un de diamètre inférieur à 14 mm.
- Cette fonction n'est pas disponible si le câble HDMI ne prend pas en charge ARC.
- Lorsque le son d'un canal de diffusion est encodé en Dolby Digital et que le format audio de la sortie numérique « Format de sortie audio numérique » de votre téléviseur est réglé sur PCM, nous vous recommandons d'ajuster le réglage sur Dolby Digital. Modifier ce réglage sur le téléviseur vous permettra d'obtenir un son de meilleure qualité. (Il est possible que le menu TV utilise différents mots pour Dolby Digital et PCM en fonction du fabricant du téléviseur.)

Méthode 2. Connexion à l'aide d'un câble optique

Liste de vérifications préalables à la connexion

- Lorsqu'un câble HDMI et un câble optique sont connectés simultanément, le signal HDMI est reçu en priorité.
- Lorsque vous utilisez un câble optique et que les bornes sont dotées d'un cache, veillez à retirer les caches.

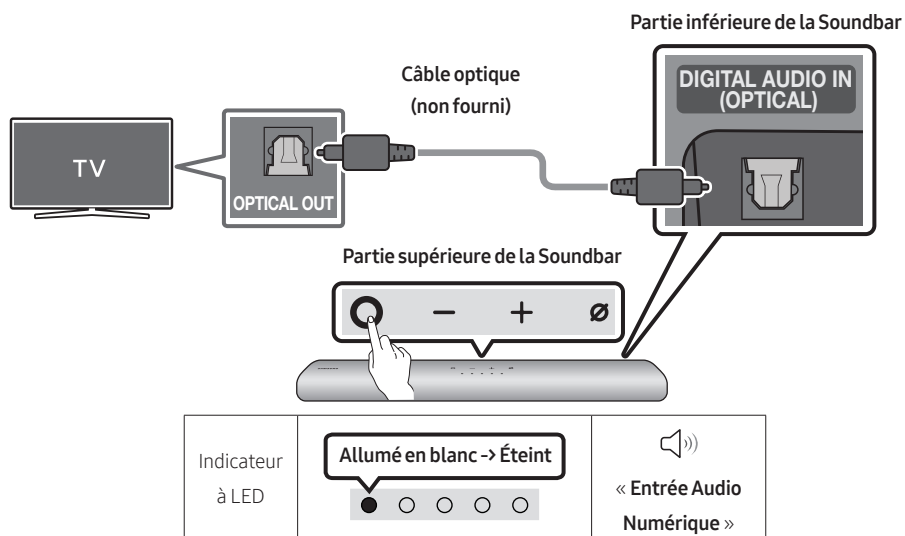

1. Vérifiez que le téléviseur et la Soundbar sont éteints, puis connectez le port **DIGITAL AUDIO IN (OPTICAL)** et le port de sortie OPTICAL du téléviseur à l'aide du câble optique (non fourni), comme indiqué sur la figure.
2. Allumez la Soundbar et le téléviseur.
3. Appuyez sur la touche **○ (Multifonction)** en haut de la Soundbar ou sur la touche **↵ (Source)** sur la télécommande puis sélectionnez le mode « **Entrée Audio Numérique** ». Ensuite, le message, « **Entrée Audio Numérique** » est émis.
4. Le son du téléviseur est émis par la Soundbar.

06 CONNEXION SANS FIL AVEC LE TÉLÉVISEUR



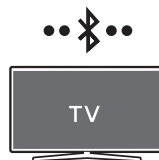

Méthode 1. Connexion via Bluetooth

Lorsqu'un téléviseur Samsung TV est connecté via Bluetooth, vous pouvez profiter d'un son stéréo sans le casse-tête du câblage.

- Seul un téléviseur Samsung TV peut être connecté à la fois.
- Seul un téléviseur Samsung TV prenant en charge la fonction Bluetooth peut être connecté. Vérifiez les spécifications de votre téléviseur.



Connexion initiale

<p>1. Touche de jumelage Bluetooth</p>  <p>OU</p> <p>En mode « Bluetooth »</p>  	<p>Indicateur à LED</p> <div data-bbox="420 582 1024 710"><p>Rouge → Vert → Clignotement bleu</p><p>Jumelage en cours</p><p>→</p><p>Clignotement cyan X3</p><p>Connexion terminée</p></div> <ul style="list-style-type: none">• Jusqu'à ce que l'appairage soit terminé, la LED multicolore sur la Soundbar change comme suit Rouge → Vert → Bleu. <p>« Prêt pour connexion Bluetooth. »</p>
--	---

2. Sélectionnez le mode Bluetooth sur le téléviseur Samsung TV.
(p. ex. Accueil (🏠) → Paramètres (⚙️) → Son → Sortie son → Liste des haut-parleurs Bluetooth → [AV] Samsung Soundbar S60A / [AV] Samsung Soundbar S61A (Bluetooth))
3. Sélectionnez « **[AV] Samsung Soundbar S60A / [AV] Samsung Soundbar S61A** » à partir de la liste présente sur l'écran du téléviseur.
Pour toute Soundbar disponible, le message « **Appariement nécessaire** » ou « **Apparié** » apparaît sur la liste des appareils Bluetooth du téléviseur. Pour connecter le téléviseur Samsung TV à la Soundbar, sélectionnez le message, puis établissez une connexion.
4. Vous pouvez à présent profiter du son du téléviseur Samsung TV à partir de la Soundbar.
 - S'il existe un journal de connexion entre la Soundbar et le téléviseur Samsung, la Soundbar sera automatiquement connectée en changeant son mode sur « **Bluetooth** ».

Si la connexion avec l'appareil échoue

- Si vous possédez une Soundbar (p.ex., une **[AV] Samsung Soundbar S60A / [AV] Samsung Soundbar S61A**) déjà présente dans la liste des enceintes du téléviseur Samsung TV, supprimez-la.
- Ensuite, répétez les étapes 1 à 3.

Déconnexion de la Soundbar et du téléviseur Samsung TV

Appuyez sur la touche  (**Multifonction**) située sur le haut de la Soundbar ou sur la touche

 (**Source**) de la télécommande pour sélectionner un mode autre que « **Bluetooth** ».

- La déconnexion prend un certain temps, car le téléviseur Samsung TV doit recevoir une réponse de la part de la Soundbar.
(Le temps requis peut varier selon le modèle du téléviseur Samsung TV.)

Remarques concernant la connexion Bluetooth

- Placez un nouvel appareil à une distance inférieure à 1 m de la Soundbar pour établir la connexion par le biais de la communication Bluetooth.
- Si un code d'identification personnel vous est demandé lors de la connexion d'un nouvel appareil Bluetooth, saisissez <0000>.
- La Soundbar s'éteint automatiquement après 18 minutes passées en mode Prêt.
- Il est possible que la Soundbar n'effectue aucune recherche Bluetooth ou n'établisse aucune connexion sous certaines circonstances :
 - En présence d'un fort champ électromagnétique autour de la Soundbar.
 - Si plusieurs appareils Bluetooth ou plus sont jumelés simultanément avec la Soundbar.
 - Si l'appareil Bluetooth est éteint, déplacé ou qu'un dysfonctionnement survient.
- Les appareils électroniques peuvent causer des interférences radio. Les appareils qui génèrent des ondes électromagnétiques doivent être conservés à distance de l'unité principale Soundbar (par ex. des micro-ondes, des appareils LAN sans fil, etc.).

Méthode 2. Connexion via Wi-Fi

Liste de vérifications préalables à la connexion

- La connexion Wi-Fi n'est disponible que sur les téléviseurs Samsung.
- Vérifiez si le **routeur sans fil (Wi-Fi)** est activé et si **le téléviseur est connecté au routeur**.
- Le téléviseur et la Soundbar doivent être connectés au même réseau sans fil (Wi-Fi)
- Si votre réseau sans fil (Wi-Fi) utilise un canal DFS, vous ne pourrez pas établir de connexion Wi-Fi entre le téléviseur et la Soundbar. Contactez votre fournisseur de service Internet pour plus de détails.
- Les menus pouvant varier selon l'année de fabrication, reportez-vous au manuel de votre téléviseur.
- Pour relier la TV à la Soundbar par le Wi-Fi, reliez d'abord la Soundbar au routeur sans fil. Pour plus de détails sur l'établissement d'une connexion Wi-Fi, consultez la page 27.

1. Pour plus d'informations sur la connexion Wi-Fi à la Soundbar, consultez la page 27, « **Méthode 2. Connexion via Wi-Fi (Réseau sans fil)** ».
2. Changez la source d'entrée du téléviseur en utilisant le menu Audio de la Soundbar.
 - **Téléviseurs Samsung sortis en 2017 ou ultérieurement**
Accueil (🏠) → Paramètres (⚙️) → Son → Sortie son → [AV] Samsung Soundbar S60A / [AV] Samsung Soundbar S61A (Wi-Fi)

07 CONNEXION D'UN APPAREIL EXTERNE

Connexion à l'aide d'un câble optique

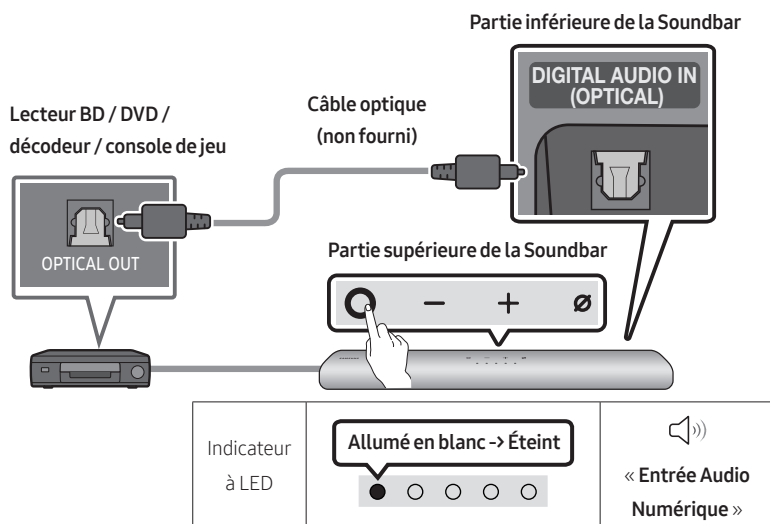

1. Vérifiez que l'appareil externe et la Soundbar sont éteints, et connectez le port **DIGITAL AUDIO IN (OPTICAL)** et le port de sortie **OPTICAL** de l'appareil externe à l'aide du câble optique (non fourni), comme indiqué sur la figure.
2. Allumez la Soundbar et l'appareil externe.
3. Appuyez sur la touche **○ (Multifonction)** en haut de la Soundbar ou sur la touche **↵ (Source)** sur la télécommande puis sélectionnez le mode « **Entrée Audio Numérique** ». Ensuite, le message, « **Entrée Audio Numérique** » est émis.
4. Le son de l'appareil externe est émis par la Soundbar.

08 CONNEXION D'UN APPAREIL MOBILE

Méthode 1. Connexion via Bluetooth

Lorsqu'un appareil mobile est connecté via Bluetooth, vous pouvez profiter d'un son stéréo sans le casse-tête du câblage.





- Lorsque vous connectez un appareil Bluetooth déjà jumelé et que la Soundbar est éteinte, celle-ci s'allume automatiquement.



Appareil mobile

Connexion initiale

- Lorsque vous établissez la connexion avec un nouvel appareil Bluetooth, veillez à ce que l'appareil soit à une distance inférieure à 1 m de la Soundbar.

<p>1. Touche de jumelage Bluetooth</p>  <p>OU</p> <p>En mode « Bluetooth »</p> 	<p>Indicateur à LED</p> <div data-bbox="426 608 1020 727"><p>Rouge → Vert → Clignotement bleu</p><p>Jumelage en cours</p><p>→</p><p>Clignotement cyan X3</p><p>Connexion terminée</p></div> <ul style="list-style-type: none">• Jusqu'à ce que l'appairage soit terminé, la LED multicolore sur la Soundbar change comme suit Rouge → Vert → Bleu. <p> « Prêt pour connexion Bluetooth. »</p>
--	--

2. Sur votre appareil, sélectionnez « **[AV] Samsung Soundbar S60A / [AV] Samsung Soundbar S61A** » à partir de la liste qui apparaît.
3. Lisez des fichiers musicaux sur l'appareil connecté via Bluetooth à partir de la Soundbar.

Si la connexion avec l'appareil échoue

- Si vous possédez une Soundbar (par ex, « **[AV] Samsung Soundbar S60A / [AV] Samsung Soundbar S61A** ») déjà présente dans la liste des enceintes de l'appareil mobile, supprimez-la.
- Répétez les étapes 1 et 2.

Remarques concernant la connexion Bluetooth

- Placez un nouvel appareil à une distance inférieure à 1 m de la Soundbar pour établir la connexion par le biais de la communication Bluetooth.
- Si un code d'identification personnel vous est demandé lors de la connexion d'un nouvel appareil Bluetooth, saisissez <0000>.
- La Soundbar s'éteint automatiquement après 18 minutes passées en mode Prêt.
- Il est possible que la Soundbar n'effectue aucune recherche Bluetooth ou n'établisse aucune connexion sous certaines circonstances :
 - En présence d'un fort champ électromagnétique autour de la Soundbar.
 - Si plusieurs appareils Bluetooth ou plus sont jumelés simultanément avec la Soundbar.
 - Si l'appareil Bluetooth est éteint, déplacé ou qu'un dysfonctionnement survient.
- Les appareils électroniques peuvent causer des interférences radio. Les appareils qui génèrent des ondes électromagnétiques doivent être conservés à distance de l'unité principale Soundbar (par ex. des micro-ondes, des appareils LAN sans fil, etc.).
- La Soundbar prend en charge les données SBC (44,1 kHz, 48 kHz).
- Ne connectez qu'à un appareil Bluetooth prenant en charge la fonction A2DP (AV).
- Vous ne pouvez pas connecter la Soundbar à un appareil Bluetooth ne prenant en charge que la fonction HF (Hands Free).
- Lorsque vous connectez la Soundbar à un appareil Bluetooth, placez-les le plus près possible l'un de l'autre.
- Plus la Soundbar et l'appareil Bluetooth sont éloignés, plus la qualité du son sera mauvaise. La connexion Bluetooth peut se rompre lorsque les appareils sont hors de portée.
- La connexion Bluetooth peut ne pas fonctionner comme prévu dans les zones où la réception est mauvaise.
- Un appareil Bluetooth peut subir du bruit ou un dysfonctionnement dans les conditions suivantes :
 - Lorsque le boîtier est en contact avec l'émetteur-récepteur de signaux sur le dispositif Bluetooth ou la Soundbar
 - Dans les coins ou lorsqu'il y a un obstacle à proximité, tel qu'un mur ou une cloison, où des changements électriques peuvent se produire.
 - Lorsqu'il est exposé à des interférences radio par d'autres produits fonctionnant sur les mêmes plages de fréquences, tels que les équipements médicaux, les fours à micro-ondes et les dispositifs LAN sans fil.
 - Des obstacles tels que les portes et les murs peuvent encore avoir un impact sur la qualité du son même lorsque les appareils se trouvent à portée.
- Notez que la Soundbar ne peut pas être jumelée avec d'autres appareils Bluetooth pendant l'utilisation de l'option Bluetooth.
- Cet appareil sans fil peut causer des interférences électriques lors de son fonctionnement.

Déconnexion de l'appareil Bluetooth d'une Soundbar

Vous pouvez déconnecter le périphérique Bluetooth du système Soundbar. Pour les instructions, reportez-vous au manuel d'utilisation de ce périphérique.

- Le système Soundbar sera déconnecté.
- Si la Soundbar est déconnectée du dispositif Bluetooth, le voyant LED multicolore de la Soundbar clignote en « **Rouge** » trois fois.

Déconnexion de la Soundbar à partir de l'appareil Bluetooth

Appuyez sur la touche **○ (Multifonction)** située sur le haut de la Soundbar ou sur la touche

 **(Source)** de la télécommande pour sélectionner un mode autre que « **Bluetooth** ».

- La déconnexion prend du temps parce que l'appareil Bluetooth doit recevoir une réponse de la Soundbar. (La durée de déconnexion peut varier selon l'appareil Bluetooth)
- Si la Soundbar est déconnectée du dispositif Bluetooth, le voyant LED multicolore de la Soundbar clignote en « **Rouge** » trois fois.

Méthode 2. Connexion via Wi-Fi (Réseau sans fil)

Pour connecter une Soundbar à un appareil mobile via un réseau sans fil (Wi-Fi), il est nécessaire de disposer de l'application **SmartThings**.

Connexion initiale

1. Installez et lancez l'application **SmartThings** sur votre appareil mobile (smartphone ou tablette).
2. Sur l'application, suivez les instructions à l'écran pour ajouter la Soundbar.
 - Le message contextuel automatique (deuxième illustration ci-dessous) peut ne pas s'afficher sur certains appareils.

Si la fenêtre contextuelle n'apparaît pas, appuyez sur « + » sur l'écran **Home**. La Soundbar est ajoutée à l'application.

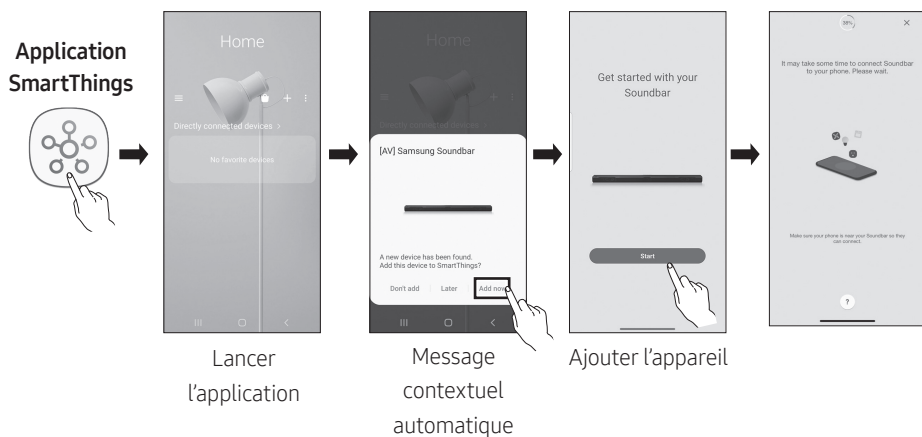

Premiers pas avec Amazon Alexa (service Alexa intégré)

- Amazon Alexa est un service fourni par Amazon.
- Cette fonction peut ne pas être prise en charge suivant le modèle et la zone géographique.
- Cette fonction prend en charge uniquement certaines langues et les fonctions prises en charge peuvent différer selon la zone géographique.
- Pour connaître les spécifications ou la compatibilité du produit, rendez-vous sur le site Web de Samsung (www.samsung.com).

Grâce à Alexa, vous pouvez écouter de la musique et des actualités, consulter les prévisions météorologiques et contrôler les appareils ménagers.

Pour utiliser Amazon Alexa, un compte Amazon est nécessaire pour connecter la Soundbar sur le réseau.

1. Installez l'application **SmartThings** sur votre appareil mobile, puis lancez-la.
2. Saisissez le compte Alexa en suivant les instructions de l'application, puis connectez-vous au service.

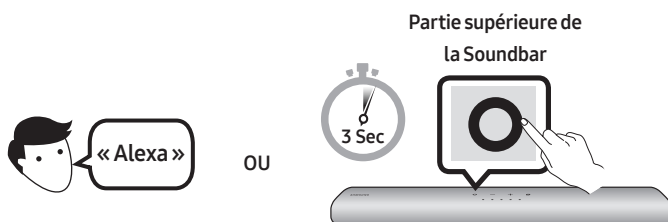

3. Appelez Alexa ou appuyez sur la touche **○ (Multifonction)** sur la Soundbar pendant 3 secondes pour utiliser le service Alexa.
 - Appuyez sur la touche **○ (Multifonction)** pendant 3 secondes pour appeler Alexa. Parlez avec la touche enfoncée pour activer la reconnaissance vocale.
 - L'état du voyant LED sur la Soundbar change en fonction de l'état d'Alexa. Reportez-vous à la page 31 pour les détails.

Utilisez les commandes vocales pour contrôler la Soundbar



Déclencheur + Commande

À essayer	Exemple des phrases à utiliser
Contrôle du volume	« Alexa, augmente le volume »
	« Alexa, baisse le volume »
Écouter du contenu en streaming sur Amazon Music	« Alexa, joue du jazz »
Commande de la lecture	« Alexa, joue la chanson suivante »
	« Alexa, arrête la musique »
	« Alexa, quelle est cette chanson ? »
Informations météo	« Alexa, quel temps fait-il ? »
Programmation de la minuterie	« Alexa, programme une minuterie de 10 minutes »

Premiers pas avec Alexa sur un produit Amazon (compatible avec Alexa)

- Cette fonction peut ne pas être prise en charge suivant le modèle et la zone géographique.
- Cette fonction prend en charge uniquement certaines langues et les fonctions prises en charge peuvent différer selon la zone géographique.
- Pour connaître les spécifications ou la compatibilité du produit, rendez-vous sur le site Web de Samsung (www.samsung.com).
- Ce service est fourni par Amazon et peut être interrompu à tout moment, Samsung n'assume pas la responsabilité de la disponibilité du service.
- L'écran de l'application **Amazon Alexa** est sujet à changement sans préavis.

Connecter et utiliser un produit Amazon (Amazon Echo)

Utilisez un produit Amazon Echo pour contrôler votre Soundbar et profiter des services de musique fournis par Amazon Echo. Pour utiliser Amazon Alexa, un compte Amazon est nécessaire pour connecter la Soundbar sur le réseau.

1. Installez l'application **SmartThings** sur votre appareil mobile, puis lancez-la.
2. Saisissez le compte Alexa en suivant les instructions de l'application, puis connectez-vous au service.

Utilisez les commandes vocales pour contrôler la Soundbar

- Le service Amazon Echo que vous pouvez utiliser avec votre Soundbar est limité à la musique. D'autres services fournis par Amazon Echo, tels que les actualités et la météo, peuvent être consultés uniquement sur votre produit Amazon Echo.







Déclencheur + Commande + Nom du haut-parleur

* Pour utiliser les commandes vocales pour la Soundbar appelée «Salon»

Action	Commande vocale
Pour régler le volume sur 5	«Alexa Régler le volume sur 5 dans le salon»
Pour augmenter le volume	«Alexa Augmenter le volume dans le salon»
Pour couper le son	«Alexa Couper le son dans le salon»
Pour écouter la station de radio nommée KISS FM	«Alexa Lire Kiss FM dans le salon»
Pour lire le morceau suivant	«Alexa Morceau suivant dans le salon»
Pour arrêter l'audio	«Alexa Arrêter dans le salon»
Pour désactiver l'audio	«Alexa Désactiver dans le salon»

État du voyant d'Alexa

L'état du voyant LED sur la Soundbar change en fonction de l'état d'Alexa, comme indiqué ci-dessous.

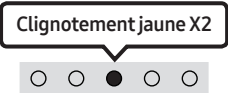
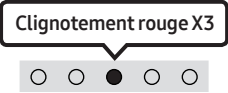
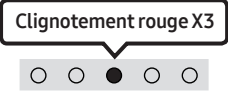
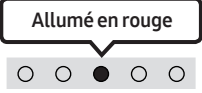
État d'Alexa	Voyant LED sur la Soundbar
Ralenti	 Désactivé
Écoute	 Allumé en cyan
Pense	 Clignotement cyan X1
Parle	
Alarmes programmées et rappels	 Clignotement cyan X2 Clignotement bleu X2
Notification	 Clignotement jaune X2
Le service Alexa n'est pas disponible	 Clignotement rouge X3
Réseau déconnecté	 Clignotement rouge X3
Micro désactivé	 Allumé en rouge

Utilisation de la fonction Tap Sound

Appuyez sur la Soundbar avec votre appareil mobile pour lire l'audio contenu dans celui-ci via la Soundbar.

- Il se peut que cette fonction ne soit pas prise en charge, selon l'appareil mobile.
- Cette fonction est uniquement compatible avec les appareils mobiles Samsung sous Android 8.1 ou supérieur.

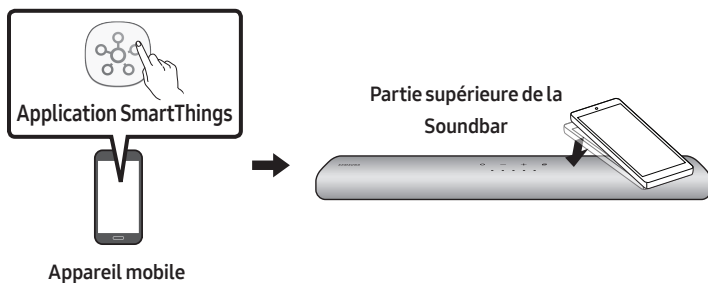

1. Activez la fonction **Tap Sound** sur votre appareil mobile.
 - Pour plus de détails sur la façon d'activer la fonction, reportez-vous à « **Activation de la fonction Tap Sound** » ci-dessous.
2. Appuyez sur la Soundbar avec votre appareil mobile. Sélectionnez « **Démarrer** » dans la fenêtre de message affichée.

Une connexion est établie entre l'appareil mobile et la Soundbar via Bluetooth.
3. Lisez l'audio contenu dans l'appareil mobile via la Soundbar.
 - Cette fonction permet de connecter un appareil mobile à la Soundbar via Bluetooth en détectant les vibrations qui se produisent lorsque l'appareil touche la Soundbar.
 - Assurez-vous que l'appareil mobile ne touche pas un angle saillant de la Soundbar. La Soundbar ou l'appareil mobile risquerait d'être rayé ou endommagé.
 - Il est recommandé de recouvrir l'appareil mobile d'une housse protectrice. Appuyez légèrement sur la zone large de la partie supérieure de la Soundbar, sans forcer.
 - Pour utiliser cette fonction, mettez à jour l'application **SmartThings** à la dernière version.

Il se peut que cette fonction ne soit pas prise en charge, selon la version de l'application.

Activation de la fonction Tap Sound

Utilisez l'application **SmartThings** pour activer la fonction **Tap View, Tap Sound**.

1. Sur l'appareil mobile, exécutez l'application **SmartThings**.
2. Sélectionnez (☰ → ⚙) dans l'écran d'application **SmartThings** affiché sur l'appareil mobile.
3. Placez « **Tap View, Tap Sound** » sur Activé pour permettre à la fonction de se mettre en marche lorsqu'un appareil mobile est en mouvement à proximité de la Soundbar.

REMARQUES

- Lorsque l'appareil mobile est en mode d'économie d'énergie, la fonction **Tap Sound** ne se met pas en marche.
- La fonction **Tap Sound** pourrait ne pas fonctionner si des appareils situés à proximité de la Soundbar provoquent des interférences radio, comme par exemple, des appareils électriques. Assurez-vous que les appareils susceptibles de provoquer des interférences radio sont placés à une distance suffisante de la Soundbar.

09 CONNEXION À APPLE AIRPLAY 2

- Cette fonctionnalité peut ne pas être disponible dans certains pays.

Connexion et utilisation avec un produit Apple

- AirPlay 2 vous permet de contrôler le système audio de votre domicile depuis votre iPhone, iPad, HomePod ou Apple TV.
- Cette Soundbar Samsung prend en charge AirPlay 2 et nécessite iOS 11.4 ou version ultérieure.

REMARQUE

- Assurez-vous que la Soundbar est connectée au Wi-Fi. (Consultez « **Méthode 2. Connexion via Wi-Fi (Réseau sans fil)** ».)

10 INSTALLATION DE LA FIXATION MURALE

Mesures de sécurité relatives à l'installation

- Installez uniquement la Soundbar sur un mur vertical.
- N'installez pas la Soundbar dans un endroit chaud ou humide.
- Vérifiez que le mur est assez résistant pour soutenir le poids du produit. Si ce n'est pas le cas, consolidez le mur ou choisissez un autre point d'installation.
- Achetez et utilisez uniquement les vis de fixation et les dispositifs d'ancrage adaptés au type de mur que vous avez choisi (mur en plâtre, en acier, en bois, etc.). Si possible, fixez les vis du support dans les montants du mur.
- Achetez les vis de montage de fixation murale adaptées au type et à l'épaisseur du mur sur lequel vous souhaitez installer la Soundbar.
 - Diamètre : M5
 - Longueur : 35 mm ou plus selon nos recommandations.
- Connectez des câbles de l'unité aux appareils externes avant de procéder à l'installation murale de la Soundbar.
- Veillez à ce que l'unité soit éteinte et débranchée de la source d'alimentation avant de procéder à l'installation. Dans le cas contraire, il existe un risque d'électrocution.

Composants de fixation murale



Guide de fixation murale



Vis de fixation



(M4 x L10)

Vis



Support de fixation murale

1. Placez le **Guide de fixation murale** contre le mur.
 - Le **Guide de fixation murale** doit être de niveau.
 - Si votre téléviseur est monté sur le mur, installez la Soundbar à au moins 5 cm sous le téléviseur.

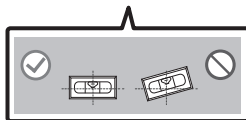
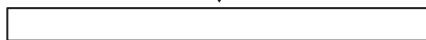

2. Alignez la **Ligne centrale du Guide de fixation murale** avec le centre de votre téléviseur (si vous fixez la Soundbar sous votre téléviseur), puis fixez le **Guide de fixation murale** au mur avec du ruban adhésif.

- Si vous ne fixez pas la Soundbar sous un téléviseur, placez la **Ligne centrale** au centre de la zone d'installation.

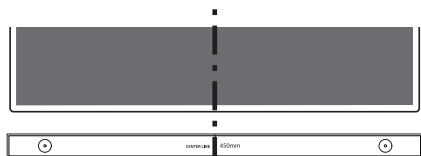

Ligne centrale

3. Utilisez un stylo pour marquer les positions des trous et retirez le **Guide de fixation murale**.

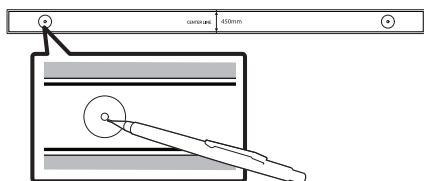

4. À l'aide d'une mèche appropriée, faites un trou dans le mur au niveau de chaque marque.

- Si les marques ne correspondent pas aux positions des poteaux muraux, veillez à insérer les ancrages appropriés dans les trous avant d'insérer les vis portantes. Si vous utilisez des ancrages, pensez à percer des trous suffisamment larges pour les accueillir.

5. Enfoncez une vis (non fournie) dans chaque **Vis de fixation**, puis vissez fermement chaque vis dans un trou pour vis portante.

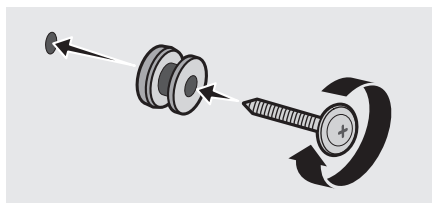

6. Installez les **Support de fixation murale** sur la partie inférieure de la Soundbar, en veillant à les positionner correctement, en utilisant 2 **Vis**.

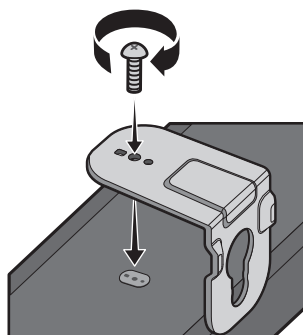

- Lors de l'assemblage, veillez à ce que l'accroche des **Support de fixation murale** se trouve sur l'arrière de la Soundbar.

Arrière de la Soundbar

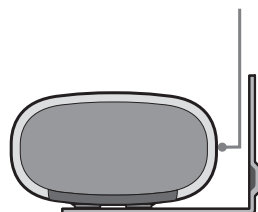

Extrémité droite de la Soundbar

7. Installez la Soundbar, sur laquelle sont fixés les **Supports de fixation murale**, en accrochant les **Supports de fixation murale** sur les **Vis de fixation** sur le mur.

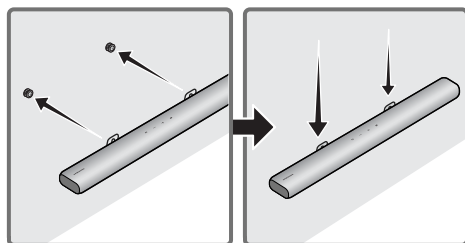

8. Faites glisser la Soundbar vers le bas, comme indiqué ci-dessous, afin que les **Support de fixation murale** reposent de manière sûre sur les **Vis de fixation**.

- Insérez les **Vis de fixation** dans la partie large (inférieure) des **Support de fixation murale**, puis faites glisser les **Support de fixation murale** vers le bas afin que les **Support de fixation murale** reposent de manière sûre sur les **Vis de fixation**.

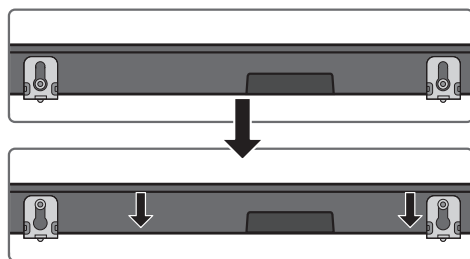

11 INSTALLATION DE LA SOUNDBAR DEVANT LE TÉLÉVISEUR

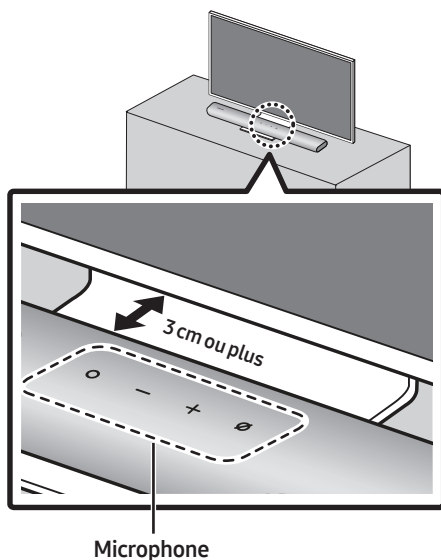

Installez le centre de la Soundbar avec le centre du téléviseur comme illustré sur l'image. Puis, placez la Soundbar à au moins 3 cm du téléviseur afin qu'il n'y ait pas d'interférence avec la reconnaissance vocale.

REMARQUES

- Veillez à ce que la Soundbar soit placée sur une surface plane et stable.
- Un écart insuffisant par rapport au téléviseur peut entraîner des problèmes de reconnaissance vocale et d'acoustique.

12 MISE À JOUR DU LOGICIEL

Mise à jour automatique

Lorsque la Soundbar est connectée à internet, le logiciel est automatiquement mis à jour, même lorsque la Soundbar est éteinte.

- Pour utiliser la fonction de mise à jour automatique, la Soundbar doit être connectée à internet.

La connexion Wi-Fi à la Soundbar prend fin si le cordon d'alimentation de la Soundbar est débranché ou si l'alimentation est coupée.

Si l'alimentation a été coupée, lorsque l'alimentation revient ou quand vous rebranchez le cordon d'alimentation, allumez la Soundbar, puis reconnectez-la à internet.

Mise à jour par USB

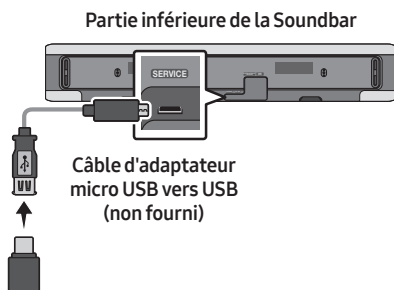

Il est possible qu'à l'avenir, Samsung propose des mises à jour du micrologiciel du système de la Soundbar.

Lorsqu'une mise à jour est disponible, vous pouvez mettre à jour la Soundbar en connectant un lecteur USB contenant la mise à jour du micrologiciel au port **SERVICE** de la Soundbar.

1. Rendez-vous sur le site (www.samsung.com) → recherchez le nom du modèle à partir de l'option de menu d'assistance client.
 - Pour plus d'informations sur les mises à jour, reportez-vous au guide des mises à jour.
2. Téléchargez le fichier de mise à jour (type USB).
3. Décompressez le fichier pour créer un dossier avec le nom du fichier.
4. Stockez le fichier créé dans une clé USB puis connectez-la à la Soundbar.
5. Allumez la Soundbar. Ensuite, le produit est mis à jour dans les 3 minutes.

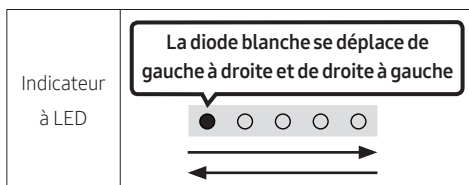

- Pendant la mise à jour, n'éteignez pas l'appareil et ne retirez pas la clé USB.
- Si le voyant LED jaune est allumé après la mise à jour du logiciel, cela signifie qu'une mise à jour supplémentaire est en cours. Le cas échéant, veuillez ne pas mettre l'équipement hors tension ni retirer le périphérique USB.
- Si la mise à jour ne se fait pas, rebranchez le cordon d'alimentation de la Soundbar.
- Lorsque la dernière version est installée, aucune mise à jour n'est effectuée.
- Selon le type de clé USB utilisée, la mise à jour peut ne pas être prise en charge.

Réinitialisation

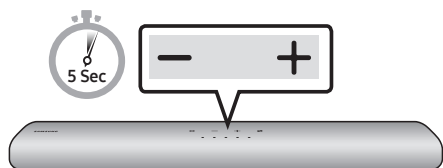

Avec la Soundbar activée, maintenez les touches **– + (Volume)** situées sur le boîtier enfoncées simultanément pendant au moins 5 secondes. L'affichage LED change comme indiqué ci-dessous, puis la Soundbar est initialisée.

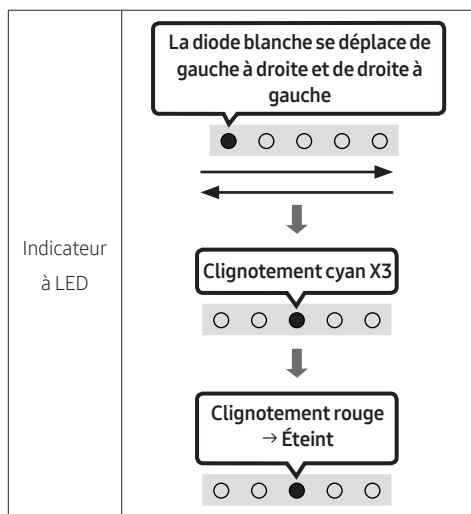

⚠ ATTENTION

- Tous les réglages de la Soundbar sont réinitialisés. Veillez à n'effectuer cette opération que lorsque la réinitialisation est nécessaire.

13 DÉPANNAGE

Avant de contacter l'assistance, vérifiez les éléments suivants.

La Soundbar ne s'allume pas.

- Vérifiez que le cordon d'alimentation de la Soundbar est correctement inséré dans la prise.

La Soundbar fonctionne par intermittence.

- Retirez le cordon d'alimentation, puis insérez-le à nouveau.
- Initialisez le produit et retentez l'opération.
- En l'absence de signal, la Soundbar s'éteint automatiquement après un certain temps. Activez l'alimentation. (Voir page 11.)

Si la télécommande ne fonctionne pas.

- Pointez la télécommande directement vers la Soundbar.
- Remplacez les piles de la télécommande par des piles neuves.

La Soundbar n'émet aucun son.

- Le volume de la Soundbar est trop bas ou a été mis en sourdine. Réglez le volume.
- Si un appareil externe (STB, appareil Bluetooth, appareil mobile, etc.) est connecté, réglez le volume de l'appareil externe.
- Sélectionnez la Soundbar comme sortie du son du téléviseur. (Téléviseur Samsung : Accueil (🏠) → Paramètres (⚙️) → Son → Sortie son → Sélectionnez la Soundbar)

- La connexion du câble à la Soundbar peut ne pas être desserrée. Débranchez le câble et connectez-le de nouveau.
- Débranchez complètement le cordon d'alimentation, reconnectez-le, puis allumez l'alimentation.
- Initialisez l'appareil et réessayez. (Voir page 38.)

Si le téléviseur n'est pas connecté via HDMI (ARC).

- Vérifiez si le câble HDMI est correctement connecté à la borne ARC. (Voir page 17)
- La connexion peut être rendue impossible par l'appareil externe connecté (décodeur, console de jeu, etc.). Connectez directement la Soundbar.
- Il est possible que HDMI-CEC ne soit pas activé sur le téléviseur. Activez CEC sur le menu TV. (Téléviseur Samsung : Accueil (🏠) → Paramètres (⚙️) → Général → Gestionnaire de périphériques externes → Anynet+ (HDMI-CEC) ALLUMÉ)

Il n'y a aucun son lors de la connexion au téléviseur en mode HDMI (ARC).

- Votre appareil est incapable de lire le signal d'entrée. Changez la sortie audio du téléviseur sur PCM ou Dolby Digital. (Pour un téléviseur Samsung : Accueil (🏠) → Paramètres (⚙️) → Son → Paramètres expert → Format de sortie audio numérique)

La Soundbar ne se connecte pas en Bluetooth.

- Lors de la connexion d'un nouvel appareil, passez en mode jumelage Bluetooth pour établir la connexion. (Maintenez la touche **PAIR** de la télécommande ou la touche **⊗ (Micro activé/désactivé)** située sur le boîtier de la Soundbar enfoncée pendant au moins 5 secondes.)
- Si la Soundbar est connectée à un autre appareil, déconnectez d'abord cet appareil pour changer d'appareil.
- Supprimez la liste des enceintes Bluetooth sur l'appareil à connecter, puis reconnectez-le. (Téléviseur Samsung : Accueil (🏠) → Paramètres (⚙️) → Son → Sortie son → Liste des haut-parleurs Bluetooth)
- Débranchez puis reconnectez la fiche d'alimentation, et réessayez.
- Initialisez l'appareil et réessayez. (Voir page 38.)

Le son se coupe lors d'une connexion via Bluetooth.

- Certains appareils peuvent créer des interférences radio s'ils sont placés trop proches de la Soundbar (p. ex. les micro-ondes, les routeurs sans fil, etc.).
- Si votre appareil connecté via Bluetooth se situe à une distance trop importante de la Soundbar, il est possible que le son soit coupé. Rapprochez l'appareil de la Soundbar.
- Si une partie du corps entre en contact avec l'émetteur Bluetooth ou que le produit est installé sur un meuble en métal, il est possible que le son émis soit coupé. Vérifiez l'environnement d'installation et les conditions d'utilisation.

Connexion impossible en Wi-Fi.

- Vérifiez si votre routeur sans fil est allumé.
- Éteignez le routeur, rallumez-le, puis réessayez.
- La Soundbar ne peut pas se connecter si le signal sans fil est trop faible. Placez le routeur plus près de la Soundbar ou éliminez tout obstacle entre celle-ci et le routeur, dans la mesure du possible.
- Si votre routeur sans fil est neuf, vous devrez configurer de nouveau les paramètres réseau de l'enceinte.

La Soundbar ne s'allume pas automatiquement avec le téléviseur.

- Éteindre la Soundbar alors que vous regardez le téléviseur entraîne la désactivation de la synchronisation de l'alimentation du téléviseur et de la Soundbar. Commencez par éteindre le téléviseur.

14 LICENCE



Manufactured under license from Dolby Laboratories. Dolby, Dolby Audio and the double-D symbol are trademarks of Dolby Laboratories Licensing Corporation.



For DTS patents, see <http://patents.dts.com>. Manufactured under license from DTS, Inc. (for companies headquartered in the U.S./Japan/Taiwan) or under license from DTS Licensing Limited (for all other companies). DTS, Digital Surround, and the DTS logo are registered trademarks or trademarks of DTS, Inc. in the United States and other countries. © 2020 DTS, Inc. ALL RIGHTS RESERVED.



The terms HDMI and HDMI High-Definition Multimedia Interface, and the HDMI Logo are trademarks or registered trademarks of HDMI Licensing Administrator, Inc. in the United States and other countries.



- Utilisez votre téléphone, votre tablette ou votre ordinateur comme une télécommande pour contrôler Spotify. Accédez à spotify.com/connect pour en savoir plus.
 - Le logiciel Spotify est soumis à des licences tierces disponibles ici : <https://www.spotify.com/connect/third-party-licenses>.
-



- Apple, AirPlay, iPhone, iPad, HomePod, and Apple TV are trademarks of Apple Inc., registered in the U.S. and other countries.
 - Use of the Works with Apple badge means that an accessory has been designed to work specifically with the technology identified in the badge and has been certified by the developer to meet Apple performance standards.
-

15 AVIS DE LICENCE LIBRE

Pour envoyer des questions et des demandes concernant des logiciels libres, contactez Samsung Open Source (<http://opensource.samsung.com>)

16 REMARQUE IMPORTANTE À PROPOS DU SERVICE

- Les figures et les illustrations du présent Manuel d'utilisation sont fournies à titre de référence uniquement et peuvent différer de l'apparence du produit réel.
- Des frais supplémentaires pourront vous être facturés dans les cas suivants :
 - (a) Vous demandez l'intervention d'un ingénieur, mais il s'avère que l'appareil ne présente aucune anomalie (par ex. vous n'avez pas lu ce Manuel d'utilisation).
 - (b) Vous portez l'unité à un centre de réparation, mais il s'avère que celle-ci ne présente aucune défaillance (par ex. vous n'avez pas lu ce Manuel d'utilisation).
- Le montant de ces frais administratifs vous sera notifié avant que tout travail ou toute visite à votre domicile ne soit effectuée).

17 SPÉCIFICATIONS ET GUIDE

Spécifications

Nom du modèle	HW-S60A / S61A
Poids	3,0 kg
Dimensions (L x H x P)	764,0 x 68,0 x 125,0 mm
Plage de températures en fonctionnement	+5°C à +35°C
Plage d'humidité en fonctionnement	10 % ~ 75 %
AMPLIFICATEUR Puissance de sortie nominale	(30W x 2) + (30W x 2) + (30W x 2) + 20W
Formats de lecture pris en charge	LPCM 2ch, Dolby Audio™ (prise en charge de Dolby® Digital), DTS
PUISSANCE DE SORTIE DE L'APPAREIL SANS FIL Puissance de transmission Wi-Fi max.	100 mW à 2,4 GHz – 2,4835 GHz, 200 mW à 5,15 GHz – 5,25 GHz, 100 mW à 5,25 GHz – 5,35 GHz & 5,47 GHz – 5,725 GHz
PUISSANCE DE SORTIE DE L'APPAREIL SANS FIL Puissance de transmission BT max.	100 mW à 2,4 GHz – 2,4835 GHz

REMARQUES

- Samsung Electronics Co., Ltd se réserve le droit de modifier les caractéristiques sans préavis.
- Le poids et les dimensions sont approximatifs.

Précautions : La Soundbar redémarre automatiquement si vous activez/désactivez le Wi-Fi.

Consommation électrique totale en veille (W)	5,2W
Wi-Fi Méthode de désactivation du port	Appuyez sur la touche IDSET sur le panneau inférieur de la Soundbar et maintenez-la enfoncée pendant 30 secondes pour activer/désactiver le Wi-Fi.
Bluetooth Méthode de désactivation du port	Appuyez sur la touche NETWORK sur le panneau inférieur de la Soundbar et maintenez-la enfoncée pendant 30 secondes pour activer/désactiver le Bluetooth.

Par la présente, Samsung déclare que cet équipement radio est conforme à la directive 2014/53/UE et répond à toutes les exigences réglementaires du Royaume-Uni.

Le texte complet de la déclaration de conformité est accessible à l'adresse <http://www.samsung.com> : accédez à Assistance, puis saisissez le nom du modèle.

Cet équipement peut fonctionner dans tous les pays de l'UE et au Royaume-Uni.

La fonction 5GHz WLAN(Wi-Fi ou SRD) de cet équipement ne peut fonctionner qu'à l'intérieur.



[Élimination des batteries de ce produit]

(Applicable aux pays disposant de systèmes de collecte séparés)

Le symbole sur la batterie, le manuel ou l'emballage indique que les batteries de ce produit ne doivent pas être éliminées en fin de vie avec les autres déchets ménagers. L'indication éventuelle des symboles chimiques Hg, Cd ou Pb signifie que la batterie contient des quantités de mercure, de cadmium ou de plomb supérieures aux niveaux de référence stipulés dans la directive CE 2006/66.

Si les batteries ne sont pas correctement éliminées, ces substances peuvent porter préjudice à la santé humaine ou à l'environnement.

Afin de protéger les ressources naturelles et d'encourager la réutilisation du matériel, veuillez à séparer les batteries des autres types de déchets et à les recycler via votre système local de collecte gratuite des batteries.



Les bons gestes de mise au rebut de ce produit (Déchets d'équipements électriques & électroniques)

(Applicable aux pays disposant de systèmes de collecte séparés)

Ce symbole sur le produit, ses accessoires ou sa documentation indique que ni le produit, ni ses accessoires électroniques usagés (chargeur, casque audio, câble USB, etc.) ne peuvent être jetés avec les autres déchets ménagers. La mise au rebut incontrôlée des déchets présentant des risques environnementaux et de santé publique, veuillez séparer vos produits et accessoires usagés des autres déchets. Vous favoriserez ainsi le recyclage de la matière qui les compose dans le cadre d'un développement durable.

Les particuliers sont invités à contacter le magasin leur ayant vendu le produit ou à se renseigner auprès des autorités locales pour connaître les procédures et les points de collecte de ces produits en vue de leur recyclage. Les entreprises et particuliers sont invités à contacter leurs fournisseurs et à consulter les conditions de leur contrat de vente. Ce produit et ses accessoires ne peuvent être jetés avec les autres déchets.

Pour obtenir des informations sur les engagements environnementaux de Samsung et sur les obligations réglementaires spécifiques à l'appareil, par ex. la réglementation REACH WEEE, rendez-vous sur : www.samsung.com/uk/aboutsamsung/sustainability/environment/our-commitment/data/

RÈGLEMENT (UE) 2019/1782 DE LA COMMISSION









Exigences d'écoconception applicables aux sources d'alimentation externe :

www.samsung.com/global/ecodesign_component

INFORMAZIONI SULLA SICUREZZA

NORME PER LA SICUREZZA

PER RIDURRE I RISCHI DI FOLGORAZIONE, NON RIMUOVERE IL COPERCHIO (O IL RETRO), ALL'INTERNO NON VI SONO PARTI RIPARABILI DALL'UTENTE. PER L'ASSISTENZA TECNICA FARE RIFERIMENTO A PERSONALE QUALIFICATO. Fare riferimento alla seguente tabella per una descrizione dei simboli che è possibile trovare sul proprio prodotto Samsung.

	ATTENZIONE RISCHIO DI FOLGORAZIONE. NON APRIRE.	
	Questo simbolo indica che all'interno sono presenti tensioni pericolose. E' pericoloso toccare in qualsiasi modo le parti interne di questo prodotto.	
	Questo simbolo indica la disponibilità di informazioni importanti nella letteratura del prodotto relative al funzionamento e alla manutenzione del dispositivo.	
	Prodotto di Classe II: Questo simbolo indica che il prodotto non necessita di una connessione di sicurezza alla terra. Se questo simbolo non è presente su un prodotto con un cavo di alimentazione, il prodotto DEVE disporre di una connessione sicura a una presa di corrente dotata di messa a terra.	
	Tensione CA: Questo simbolo indica che la tensione contrassegnata con questo simbolo è di tipo CA.	
	Tensione CC : Questo simbolo indica che la tensione contrassegnata con questo simbolo è di tipo CC.	
	Attenzione, consultare le Istruzioni per l'uso: Questo simbolo indica all'utente la necessità di consultare il manuale dell'utente per ottenere ulteriori informazioni sulla sicurezza.	

AVVERTENZA

- Per ridurre i rischi d'incendio e di scosse elettriche non esporre l'apparecchio a pioggia o umidità.

ATTENZIONE

- PER EVITARE SCOSSE ELETTRICHE, INSERIRE CORRETTAMENTE E COMPLETAMENTE LA SPINA.
- Questo dispositivo deve essere sempre collegato ad una presa elettrica dotata di messa a terra di protezione.
- Per scollegare il dispositivo dalla rete elettrica, lo spinotto deve essere estratto dalla presa, pertanto esso deve essere facilmente raggiungibile.
- Non schizzare o sgocciolare liquidi sull'apparecchio. Non sistemare oggetti pieni di liquidi, come dei vasi, sull'apparecchio.
- Per spegnere completamente l'apparecchio, estrarre la spina di alimentazione dalla presa di rete.
Di conseguenza, la spina di alimentazione deve essere facilmente e prontamente accessibile in qualsiasi momento.

PRECAUZIONI

1. Assicurarsi che l'alimentazione CA della propria abitazione sia conforme ai requisiti di potenza riportati sull'adesivo di identificazione situato sulla parte inferiore del prodotto. Installare il prodotto orizzontalmente, su un supporto adeguato (mobile), verificando che vi sia spazio sufficiente per una corretta ventilazione 7 - 10 cm. Assicurarsi che le aperture di ventilazione non siano coperte. Non sistemare l'unità su amplificatori o altri dispositivi che possono diventare caldi. Questa unità è progettata per un uso continuo. Per spegnere completamente l'unità, scollegare il connettore CA dalla presa di rete. Scollegare l'unità dalla presa se si prevede di non utilizzarla per un periodo prolungato.
2. Durante i temporali, scollegare la spina di alimentazione dalla presa. I picchi di alta tensione provocati dai fulmini potrebbero danneggiare l'unità.
3. Non esporre l'unità alla luce diretta del sole o ad altre fonti di calore. Questo potrebbe causare il surriscaldamento e il malfunzionamento dell'unità.
4. Tenere il prodotto lontano da fonti di umidità (ad es. vasi) e calore eccessivo (ad es. fuoco) o da apparecchi che generano un forte campo magnetico o elettrico. In caso di malfunzionamento dell'unità, scollegare il cavo di alimentazione dalla presa di corrente. Il prodotto non è destinato all'uso industriale. Questo prodotto è destinato esclusivamente all'uso personale. Se il prodotto o il disco vengono conservati a basse temperature, potrebbe formarsi della condensa. Trasportando l'unità in inverno, attendere circa 2 ore prima di utilizzarla, in modo che ritorni a temperatura ambiente.
5. Le batterie utilizzate con questo prodotto contengono sostanze chimiche dannose per l'ambiente. Non smaltirle con i comuni rifiuti domestici. Non gettare le batterie nel fuoco. Non cortocircuitare, smontare o surriscaldare le batterie. **ATTENZIONE** : Una installazione scorretta delle batterie può causarne l'esplosione. Sostituire solo con batterie dello stesso tipo o equivalenti.

Pulizia della superficie del prodotto

Rimuovere immediatamente eventuali macchie o sporco sulla superficie del prodotto.

Alcune sostanze potrebbero risultare più difficili da rimuovere, soprattutto se non si agisce con tempestività.

ATTENZIONE

- Usare un aspirapolvere o una spazzola a rullo adesiva per rimuovere polvere, impronte e simili.
 - Alcune spazzole per la pulizia potrebbero danneggiare il prodotto, a seconda dei materiali che le compongono.
 - Alcuni strofinacci e panni potrebbero lasciare residui di lanugine o sporco sul prodotto.
- Non usare le unghie o altri attrezzi per graffiare via lo sporco. La superficie potrebbe danneggiarsi.
- Per rimuovere macchie di olio o altri liquidi, usare un panno bianco pulito inumidito con acqua. Se le macchie sono ostinate, strofinarle con una miscela di acqua e detergente neutro (per piatti) e un panno.
 - Uno smacchiatore o un detergente non neutro potrebbe scolorire o danneggiare la superficie del prodotto.
 - Al termine della pulizia, usare un panno asciutto o un asciugacapelli per asciugare l'area.
 - Non usare una forza eccessiva per evitare scolorimenti o danni alla superficie del prodotto.

SOMMARIO

01	Verifica dei componenti	7
	Inserimento delle batterie prima dell'utilizzo del telecomando (2 batterie AA)	7
02	Panoramica del prodotto	8
	Pannello superiore della Soundbar	8
	Pannello inferiore della Soundbar	10
03	Utilizzo del telecomando	11
	Come utilizzare il telecomando	11
	Utilizzo dei pulsanti nascosti (pulsanti con più di una funzione)	14
	Specifiche di uscita per diverse modalità di effetti sonori	14
	Regolazione del volume della Soundbar con il telecomando della TV	15
04	Connessione della Soundbar	16
	Collegamento della corrente elettrica	16
	Collegamento di un SWA-9100S (venduto separatamente), SWA-W500 (venduto separatamente) alla Soundbar	16
05	Utilizzo di una connessione cablata alla TV	17
	Metodo 1. Connessione tramite cavo HDMI	17
	Metodo 2. Connessione tramite cavo ottico	19
06	Utilizzo di una connessione wireless alla TV	20
	Metodo 1. Connessione tramite Bluetooth	20
	Metodo 2. Connessione tramite Wi-Fi	22
07	Connessione di un dispositivo esterno	23
	Connessione tramite cavo ottico	23

08	Connessione di un dispositivo mobile	24
	Metodo 1. Connessione tramite Bluetooth	24
	Metodo 2. Connessione tramite Wi-Fi (rete wireless)	27
	Guida introduttiva ad Amazon Alexa (Alexa integrata)	28
	Guida introduttiva ad Amazon Alexa con un prodotto Amazon (compatibile con Alexa)	30
	Utilizzo di Tap Sound	32
09	Connessione a Apple AirPlay 2	33
10	Installazione del supporto per montaggio a parete	34
	Precauzioni per l'installazione	34
	Componenti del supporto per montaggio a parete	34
11	Installazione della Soundbar davanti alla TV	36
12	Aggiornamento del software	37
	Aggiornamento automatico	37
	Aggiornamento USB	37
	Ripristino	38
13	Risoluzione dei problemi	39
14	Licenza	41
15	Avviso di licenza open source	41
16	Nota importante sul servizio	42
17	Specifiche e guida	43
	Specifiche	43

01 VERIFICA DEI COMPONENTI



- Per ulteriori informazioni sull'alimentazione e il consumo di energia, vedere l'etichetta applicata al prodotto. (Etichetta: base dell'unità principale della Soundbar)
- Per acquistare componenti aggiuntivi o cavi opzionali, contattare il Centro Assistenza Samsung o l'Assistenza clienti Samsung.
- Per ulteriori informazioni sul montaggio a parete, andare a pagina 34.
- Le caratteristiche di progettazione, le specifiche e la schermata dell'app sono soggette a modifiche senza preavviso.
- L'aspetto degli accessori potrebbe variare leggermente dalle illustrazioni riportate sopra.

Inserimento delle batterie prima dell'utilizzo del telecomando (2 batterie AA)



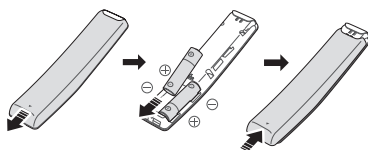





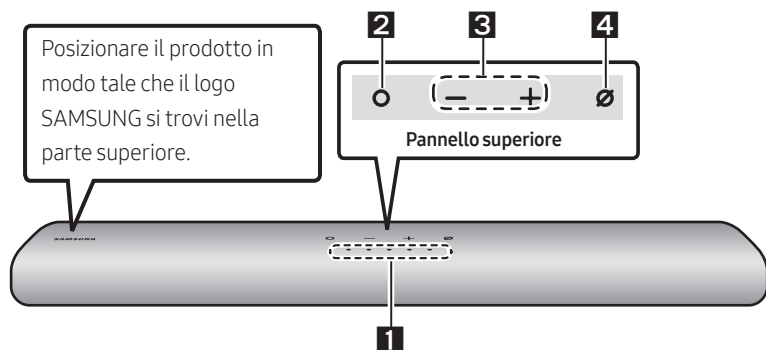















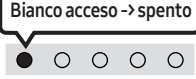

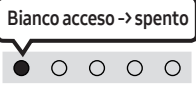
Far scorrere il coperchio posteriore nella direzione della freccia fino alla completa rimozione. Inserire 2 batterie AA (1,5 V) orientate in maniera tale da rispettarne la polarità. Far scorrere il coperchio posteriore fino al raggiungimento della posizione iniziale.

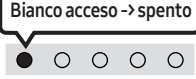

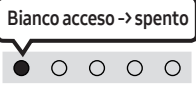

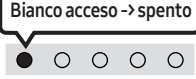

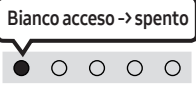
02 PANORAMICA DEL PRODOTTO

Pannello superiore della Soundbar



<p>1</p>	<p>Indicatore LED</p>	<p>L'indicatore LED lampeggia, si illumina o cambia colore a seconda dello stato o della modalità corrente della Soundbar. Come descritto di seguito, il colore dell'indicatore LED e il numero di spie indicano la modalità attiva.</p> <table border="1" data-bbox="266 751 1025 834"> <tr> <td style="text-align: center;">  LED bianco </td> <td style="text-align: center;">  LED bianco </td> <td style="text-align: center;">  LED multicolore </td> <td style="text-align: center;">  LED bianco </td> <td style="text-align: center;">  LED bianco </td> </tr> </table> <ul style="list-style-type: none"> Il LED multicolore cambia in Bianco, Ciano, Verde, Rosso e Blu a seconda dello stato o della modalità. 	 LED bianco	 LED bianco	 LED multicolore	 LED bianco	 LED bianco			
 LED bianco	 LED bianco	 LED multicolore	 LED bianco	 LED bianco						
<p>2</p>	<p>Tasto multifunzione</p>	<ul style="list-style-type: none"> In modalità standby, premere il tasto ○ (Multifunzione) per accendere la Soundbar. Premere il tasto ○ (Multifunzione) per cambiare modalità. Ogni volta che si cambia modalità, il LED si accende in bianco e poi si spegne. <table border="1" data-bbox="266 1026 1025 1209"> <tr> <td style="text-align: center;">Indicatore LED</td> <td style="text-align: center;">  Bianco acceso -> spento </td> <td style="text-align: center;">  Bianco acceso -> spento </td> <td style="text-align: center;">  Bianco acceso -> spento </td> </tr> <tr> <td style="text-align: center;">  </td> <td style="text-align: center;"> "Ingresso Audio Digitale" oppure "TV ARC" </td> <td style="text-align: center;"> "Wi-Fi" </td> <td style="text-align: center;"> "Bluetooth" </td> </tr> </table>	Indicatore LED	 Bianco acceso -> spento	 Bianco acceso -> spento	 Bianco acceso -> spento		"Ingresso Audio Digitale" oppure "TV ARC"	"Wi-Fi"	"Bluetooth"
Indicatore LED	 Bianco acceso -> spento	 Bianco acceso -> spento	 Bianco acceso -> spento							
	"Ingresso Audio Digitale" oppure "TV ARC"	"Wi-Fi"	"Bluetooth"							
<p>3</p>	<p>Tasto volume</p>	<p>Premere il tasto — + (Volume) per regolare il volume.</p>								

4	Tasto microfono acceso/ spento	Premere il tasto  (Accensione/Spengimento microfono) per accendere o spegnere il microfono.		
		Indicatore LED		
			"Microfono disattivo"	"Microfono attivo"

- Quando si inserisce il cavo CA, il tasto di accensione riprenderà a funzione entro 4 - 6 secondi.
- Quando si accende questa unità, il suono verrà riprodotto dopo un ritardo di 4 - 5 secondi.
- Se il suono proviene sia dalla TV sia dalla Soundbar, accedere al menu **Impostazioni** per l'audio della TV e impostare il diffusore TV su **Altoparlante esterno**.
- È possibile attivare e disattivare il feedback audio utilizzando l'app **SmartThings**. Per informazioni sull'utilizzo dell'app **SmartThings**, consultare "**Metodo 2. Connessione tramite Wi-Fi (rete wireless)**".

Pannello inferiore della Soundbar

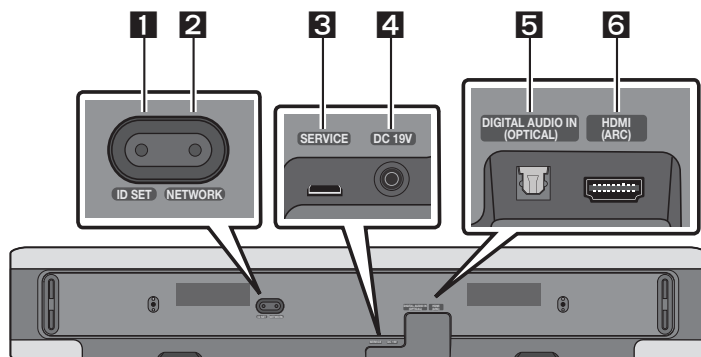

1	ID SET Premere per collegare la Soundbar ai diffusori surround e a un subwoofer tramite una rete wireless. (I diffusori surround e il subwoofer sono venduti separatamente.)
2	NETWORK Premere per connettersi a una rete wireless (Wi-Fi) tramite l'app SmartThings .
3	SERVICE Collegare un dispositivo di archiviazione USB per aggiornare il software del prodotto.
4	DC 19V (Ingresso alimentazione) Collegare l'adattatore CA/CC. (Andare a pagina 16)
5	DIGITAL AUDIO IN (OPTICAL) Collegare all'uscita (ottica) digitale di un dispositivo esterno. (Andare a pagina 23)
6	HDMI (ARC) Collegare al jack HDMI (ARC) di una TV. (Andare a pagina 17)

- Per scollegare il cavo di alimentazione dell'adattatore CA/CC da una presa a parete, tirarlo afferrandolo per la spina. Non tirare afferrando il cavo.
- Non collegare questa unità o altri componenti a una presa CA finché non sono stati completati tutti i collegamenti tra i componenti.

03 UTILIZZO DEL TELECOMANDO

Come utilizzare il telecomando

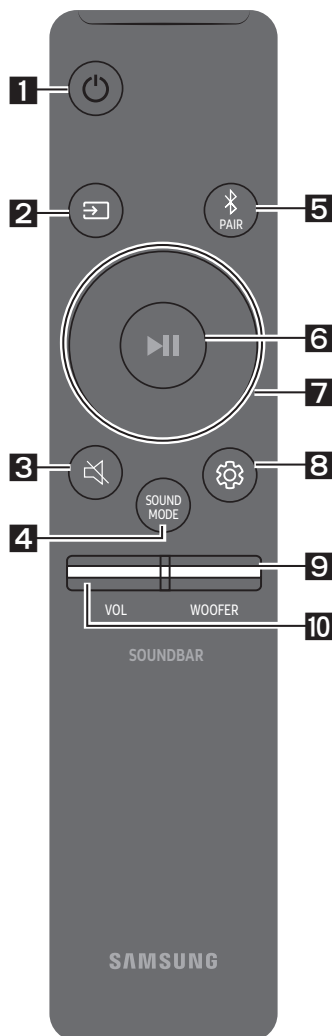

1

Alimentazione

Consente di accendere e spegnere la Soundbar.

Indicatore LED	La spia ciano lampeggia X1	La spia rossa lampeggia X3
	 Acceso	 Spento

- **Funzione Auto Power Down**

L'unità si spegne automaticamente nelle situazioni seguenti:

- Nella modalità "Ingresso Audio Digitale" oppure "TV ARC" / "Wi-Fi" / "Bluetooth" se l'assenza del segnale audio si prolunga per 18 minuti.

2

(Sorgente)

Premere per selezionare una sorgente connessa alla Soundbar.

- **Feedback audio Acceso/Spento**

È possibile attivare o disattivare il Feedback audio. Tenere premuto il tasto (Sorgente) sul telecomando per 5 secondi mentre la Soundbar è disattivata (modalità Standby).

Indicatore LED	La spia ciano lampeggia X1	La spia rossa lampeggia X1
	 Acceso	 Spento

3



(Silenzioso)

Premere il tasto (Silenzioso) per disattivare l'audio. Premerlo nuovamente per riattivare l'audio.

Indicatore LED	Lampeggia ripetutamente

4**SOUND MODE**

Premendo il tasto, è possibile selezionare la modalità audio desiderata. Ogni volta che si cambia modalità, il LED multicolore lampeggia in bianco.

Indicatore LED	
	"Standard" → "Musica" → "Suono adattivo"



- **Standard**
Emette il suono originale.
- **Musica**
Offre un suono più naturale e ripetitivo per i contenuti musicali.
- **Suono adattivo**
Analizza il contenuto in tempo reale e fornisce automaticamente il campo sonoro ottimale in base alle caratteristiche del contenuto.

5**Bluetooth PAIR**

Consente di attivare la modalità associazione Bluetooth della Soundbar.

Quando si preme il tasto, il display LED cambia come illustrato di seguito.

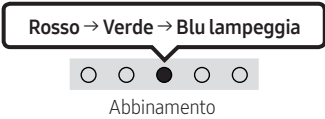
- Finché l'associazione non viene completata, il LED multicolore cambia in **Rosso** → **Verde** → **Blu**.

Indicatore LED		→	
	"Pronto per la connessione tramite Bluetooth."		

6**► (Riproduci/Pausa)**

È possibile riprodurre o mettere in pausa la musica premendo il tasto.



7**Su/Giù/Sinistra/Destra**

Premere **Su/Giù/Sinistra/Destra** sul tasto per selezionare o impostare funzioni.

- **Salta brano**
Premere il tasto **Destra** per selezionare il file musicale successivo. Premere il tasto **Sinistra** per selezionare il file musicale precedente.

8**⚙️ (Controllo audio)**

Premendo il tasto, è possibile selezionare la modalità audio desiderata. L'opzione desiderata può essere regolata usando i tasti **Su/Giù**. Ogni volta che si cambia modalità, il LED multicolore lampeggia in bianco.

Indicatore LED	
	<p>“Alti” → “Bassi” → “Sincronizza” → “Livello centrale” → “Livello laterale”</p>

- Per controllare il volume dei bassi e degli alti, selezionare “**Alti**” o “**Bassi**” in Impostazioni audio, quindi regolare il volume tra -6~+6 usando i tasti **Su/Giù**.
- Tenere premuto il tasto **⚙️ (Controllo audio)** per circa 5 secondi per regolare il suono per ogni banda di frequenza. È possibile selezionare 150 Hz, 300 Hz, 600 Hz, 1,2 kHz, 2,5 kHz, 5 kHz e 10 kHz usando i tasti **Sinistra/Destra** e ogni valore può essere regolato su un'impostazione compresa tra -6 - +6 usando i tasti **Su/Giù**. (Accertarsi che il modo Audio sia impostata su “**Standard**”).
- Per controllare il volume di ogni diffusore selezionare “**Livello centrale**” o “**Livello laterale**” in Impostazioni audio, quindi regolare il volume tra -6~+6 usando i tasti **Su/Giù**.
- Se il video della TV e l'audio della Soundbar non sono sincronizzati, selezionare “**Sincronizza**” in Controllo audio, quindi impostare il ritardo dell'audio tra 0~300 millisecondi usando i tasti **Su/Giù**.
- La funzione “**Sincronizza**” è supportata solo per alcune funzioni.
- Se gli altoparlanti surround sono collegati, selezionare “**Livello posteriore**” e quindi utilizzare i tasti **Su/Giù** per regolare il volume in un intervallo tra -6 e +6.

9**LIVELLO DEL WOOFER (BASSI)**



Premere il tasto su o giù per regolare il livello del woofer (bassi) a -12 o tra -6 e +6. Per regolare il livello del volume del woofer (bassi) su 0 (valore predefinito), premere il tasto.

10**VOLUME**

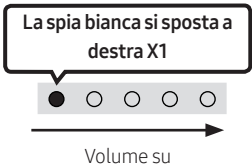
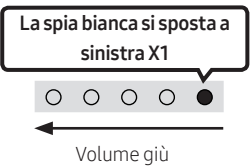
Premere il tasto su o giù per regolare il volume.

Indicatore LED		
----------------	--	--

Utilizzo dei pulsanti nascosti (pulsanti con più di una funzione)

Tasto nascosto		Pagina di riferimento
Tasto del telecomando	Funzione	
WOOFER (Su)	Acceso/Spento Telecomando della TV (Standby)	page 15
Su	ID SET	
 (Controllo audio)	EQ 7 bande	page 13
 (Sorgente)	Feedback audio Acceso/Spento (Standby)	page 11

Specifiche di uscita per diverse modalità di effetti sonori

Effetto	Ingresso	Uscita	
		Solo con subwoofer	Con subwoofer e kit di diffusori posteriori wireless
Standard	2.0 canali	2.1 canali	2.1 canali
	5.1 canali	2.1 canali	5.1 canali
Musica	2.0 canali	5.1 canali	7.1 canali
	5.1 canali	5.1 canali	7.1 canali
Suono adattivo	2.0 canali	5.1 canali	7.1 canali
	5.1 canali	5.1 canali	7.1 canali

- Il kit diffusori posteriori wireless Samsung e il subwoofer possono essere acquistati separatamente. Per acquistare un kit o il subwoofer, contattare il fornitore presso il quale si è acquistata la Soundbar.

Regolazione del volume della Soundbar con il telecomando della TV







Regolare il volume della Soundbar usando il telecomando della TV.

- Questa funzione può essere usata solo con telecomandi IR. I telecomandi Bluetooth, che richiedono l'associazione, non sono supportati.
- Per utilizzare questa funzione, impostare il diffusore TV su **Altoparlante esterno**.
- Produttori che supportano questa funzione:
VIZIO, LG, Sony, Sharp, PHILIPS, PANASONIC, TOSHIBA, Hisense, RCA

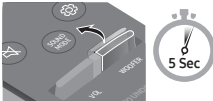
1. Spegnerla Soundbar.
2. Tenere premuto il tasto **WOOFER** per 5 secondi.

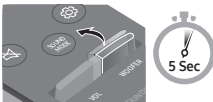
Ogni volta che si solleva il tasto **WOOFER** per 5 secondi, la modalità cambia nel seguente ordine: **"Off-TV Remote"** (modalità predefinita), **"Samsung-TV Remote"**, **"All-TV Remote"**.

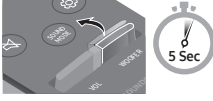
Lo stato dell'indicatore LED cambia a ogni cambio di modalità, come mostrato di seguito.

Tasto del telecomando	Indicatore LED	Stato
	<p>La spia rossa lampeggia X1</p>  <p>"Off-TV Remote" (modalità predefinita)</p>	Disabilita il telecomando della TV.
	<p>La spia ciano lampeggia X1</p>  <p>"Samsung-TV Remote"</p>	Abilita il telecomando IR di una TV Samsung.
	<p>La spia blu lampeggia X1</p>  <p>"All-TV Remote"</p>	Abilita il telecomando IR di una TV di terze parti.

04 CONNESSIONE DELLA SOUNDBAR

Collegamento della corrente elettrica

Utilizzare nel seguente ordine i componenti di alimentazione per collegare la Soundbar a una presa elettrica:

- Per ulteriori informazioni sui requisiti dell'alimentazione e sul consumo di energia, vedere l'etichetta applicata al prodotto. (Etichetta: base dell'unità principale della Soundbar)
1. Collegare innanzitutto il cavo di alimentazione all'adattatore CA/CC.
Collegare l'adattatore CA/CC (con il cavo di alimentazione) alla Soundbar.
 2. Collegare il cavo di alimentazione a una presa a muro.

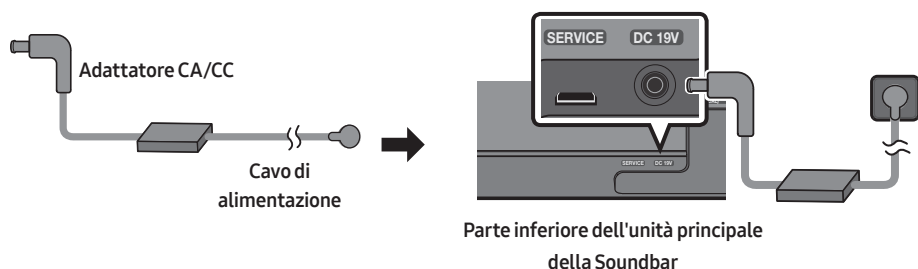

NOTE

- Se si disinserisce e si inserisce il cavo di alimentazione quando il prodotto è acceso, la Soundbar si accende automaticamente.
- Assicurarsi di appoggiare l'adattatore CA/CC in piano su un tavolo o sul pavimento. Se si posiziona l'adattatore CA/CC in modo che penda con l'ingresso del cavo CA rivolto verso l'alto, acqua o altre sostanze estranee potrebbero penetrare nell'adattatore e causarne il malfunzionamento.

Collegamento di un SWA-9100S (venduto separatamente), SWA-W500 (venduto separatamente) alla Soundbar

Ascolta un vero audio surround wireless collegando il kit altoparlanti posteriori wireless (SWA-9100S, venduto separatamente) e subwoofer wireless (SWA-W500, venduto separatamente) alla soundbar. Per informazioni dettagliate sulle connessioni, consulta il manuale del kit altoparlanti posteriori wireless Samsung e del subwoofer wireless.

05 UTILIZZO DI UNA CONNESSIONE CABLATA ALLA TV

Metodo 1. Connessione tramite cavo HDMI



⚠ ATTENZIONE

- Dopo aver collegato il cavo HDMI e il cavo ottico, il segnale HDMI viene ricevuto per primo.
- Per collegare il cavo HDMI alla TV e alla Soundbar, assicurarsi di collegare i terminali contrassegnati ARC. In caso contrario, l'audio della TV non verrà emesso.
- Si consiglia di utilizzare un cavo **High-Speed HDMI Cable with Ethernet**.

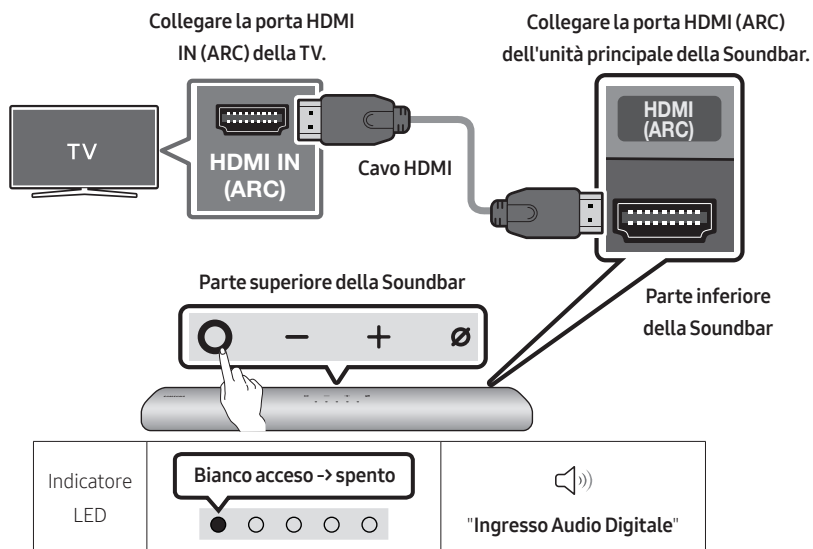
Connessione di una TV che supporta HDMI ARC (Audio Return Channel)



1. Con la Soundbar e la TV spente, collegare il cavo HDMI come mostrato nella figura.
2. Accendere la Soundbar e la TV.
3. L'audio della TV viene diffuso dalla Soundbar.

- Quando l'audio della TV non viene diffuso, premere il tasto  **(Multifunzione)** nella parte superiore della Soundbar o il tasto  **(Sorgente)** sul telecomando per selezionare la modalità **"Ingresso Audio Digitale"**.
- Se non viene emesso alcun suono, controllare di nuovo il collegamento del cavo HDMI.
- Utilizzare i tasti del volume sul telecomando della TV per regolare il volume della Soundbar.

NOTE

- Quando si connette una TV che supporta HDMI ARC (Audio Return Channel) alla Soundbar con un cavo HDMI, è possibile trasmettere i dati audio e video digitali senza collegare un cavo ottico separato.
- Se possibile, è consigliabile utilizzare un cavo HDMI senza anima. Se si utilizza un cavo HDMI con anima, utilizzarne uno di diametro inferiore a 14 mm.
- Questa funzione non è disponibile se il cavo HDMI non supporta ARC.
- Quando l'audio di una stazione è codificato in Dolby Digital e "Formato audio dell'uscita digitale" sulla TV è impostato su PCM, è consigliabile modificare l'impostazione in Dolby Digital. Dopo aver modificato l'impostazione sulla TV, la qualità dell'audio migliorerà sensibilmente. (Il menu della TV potrebbe utilizzare parole diverse per Dolby Digital e PCM a seconda del produttore della TV.)

Metodo 2. Connessione tramite cavo ottico

Lista di controllo pre-connessione

- Dopo aver collegato il cavo HDMI e il cavo ottico, il segnale HDMI viene ricevuto per primo.
- Quando si utilizza un cavo ottico e i terminali sono coperti, assicurarsi di rimuovere la copertura.

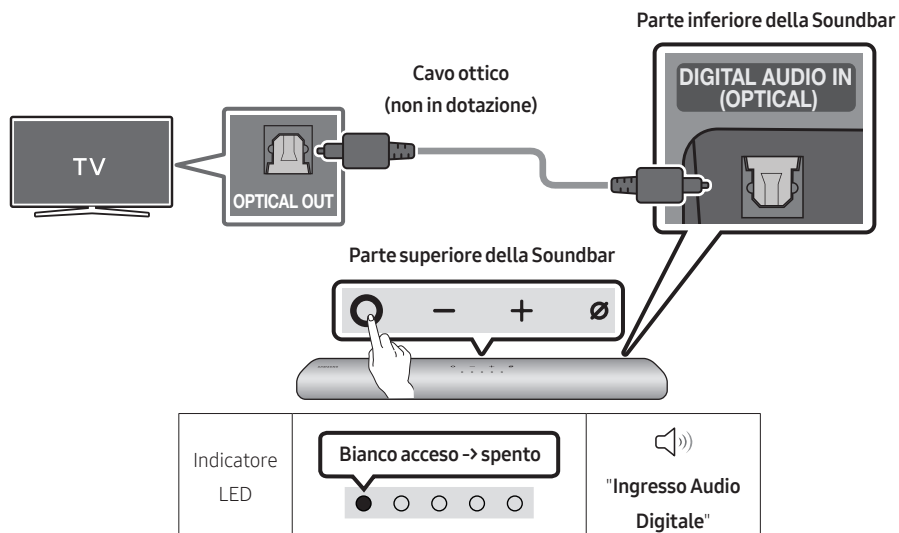

1. Con la TV e la Soundbar spente, collegare la porta **DIGITAL AUDIO IN (OPTICAL)** sulla Soundbar e la porta di uscita **OPTICAL** sulla TV con il cavo ottico (non in dotazione), come mostrato nella figura.
2. Accendere la Soundbar e la TV.
3. Premere il tasto **○ (Multifunzione)** nella parte superiore della Soundbar o il tasto **📺 (Sorgente)** sul telecomando, quindi selezionare la modalità **"Ingresso Audio Digitale"**. Viene emesso l'annuncio, **"Ingresso Audio Digitale"**.
4. L'audio della TV viene diffuso dalla Soundbar.

06 UTILIZZO DI UNA CONNESSIONE WIRELESS ALLA TV



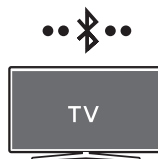

Metodo 1. Connessione tramite Bluetooth

Quando una TV Samsung viene connessa tramite Bluetooth, è possibile ascoltare l'audio stereo senza l'ingombro dei cavi.

- È possibile connettere una sola TV Samsung alla volta.
- È possibile connettere una TV Samsung che supporta il Bluetooth.
Verificare le specifiche della TV.

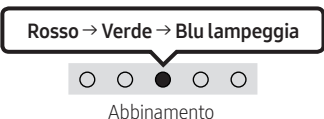

La connessione iniziale

1. Pulsante di associazione Bluetooth	Indicatore LED
 <p>OPPURE</p> <p>In modalità "Bluetooth"</p> 	 <p>Abbinamento</p>  <p>La spia ciano lampeggia X3</p> <p>La connessione è completata</p> <ul style="list-style-type: none">• Finché l'associazione non viene completata, il LED multicolore cambia in Rosso → Verde → Blu.
	 <p>"Pronto per la connessione tramite Bluetooth."</p>

2. Selezionare la modalità Bluetooth sulla TV Samsung.

(Esempio: Home (🏠) → Impostazioni (⚙️) → Suono → Uscita audio → Elenco altoparlanti Bluetooth → [AV] Samsung Soundbar S60A / [AV] Samsung Soundbar S61A (Bluetooth))

3. Selezionare "[AV] Samsung Soundbar S60A / [AV] Samsung Soundbar S61A" dall'elenco sullo schermo della TV.

Nell'elenco dei dispositivi Bluetooth della TV è indicata una Soundbar disponibile con "**Associazione richiesta**" o "**Associata**". Per connettere una TV Samsung alla Soundbar, selezionare il messaggio, quindi stabilire una connessione.

4. L'audio della TV Samsung viene ora emesso dalla Soundbar.

- Se è presente un log di connessione tra la Soundbar e la TV Samsung, la Soundbar viene connessa automaticamente cambiando la modalità in "**Bluetooth**".

Se il dispositivo non si connette

- Se sull'elenco dei diffusori della TV Samsung è già presente una Soundbar, (ad esempio **[AV] Samsung Soundbar S60A / [AV] Samsung Soundbar S61A**), eliminarla.
- Ripetere i passaggi da 1 a 3.

Disconnessione della Soundbar dalla TV Samsung

Premere il tasto **O** (**Multifunzione**) nella parte superiore della Soundbar o il tasto  (**Sorgente**) sul telecomando per selezionare una modalità diversa da **"Bluetooth"**.

- La disconnessione richiede tempo perché la TV Samsung deve ricevere una risposta dalla Soundbar. (Il tempo necessario potrebbe variare in base al modello di TV Samsung.)

Note sulla connessione Bluetooth

- Individuare un nuovo dispositivo nel raggio di copertura di 1 m da connettere tramite Bluetooth.
- Se viene richiesto un codice PIN quando si connette un dispositivo Bluetooth, inserire <0000>.
- La Soundbar si spegne automaticamente dopo 18 minuti nello stato Pronto.
- La Soundbar non esegue la connessione o la ricerca Bluetooth correttamente nelle situazioni seguenti:
 - in presenza di un forte campo elettrico intorno alla Soundbar.
 - quando più dispositivi Bluetooth sono associati contemporaneamente alla Soundbar.
 - se il dispositivo Bluetooth è spento, non è presente o non funziona correttamente.
- I dispositivi elettronici possono causare interferenze radio. I dispositivi che generano onde elettromagnetiche come i forni a microonde, i dispositivi LAN wireless e così via devono essere tenuti lontano dall'unità principale della Soundbar.

Metodo 2. Connessione tramite Wi-Fi

Lista di controllo pre-connessione

- La connessione Wi-Fi è disponibile solo sulla TV Samsung.
 - Verificare che **il router wireless (Wi-Fi)** sia acceso e che la **TV sia collegata al router**.
 - La TV e la Soundbar devono essere collegate alla stessa rete wireless (Wi-Fi).
 - Se il router wireless (Wi-Fi) utilizza un canale DFS, non è possibile stabilire una connessione Wi-Fi tra la TV e la Soundbar. Per dettagli, contattare il provider di servizi Internet.
 - Poiché i menu possono variare in base all'anno di produzione, fare riferimento al manuale della TV.
 - Per connettere il TV alla Soundbar tramite Wi-Fi, collegare prima la Soundbar al router wireless. Vedere la pagina 27 per dettagli su come stabilire una connessione Wi-Fi.
1. Per ulteriori informazioni sulla connessione Wi-Fi alla Soundbar, vedere pagina 27, "**Metodo 2. Connessione tramite Wi-Fi (rete wireless)**".
 2. Cambiare la sorgente di ingresso della TV usando il menu Audio sulla Soundbar.
 - **TV Samsung commercializzate a partire dal 2017**
Home (🏠) → Impostazioni (⚙️) → Suono → Uscita audio → [AV] Samsung Soundbar S60A / [AV] Samsung Soundbar S61A (Wi-Fi)

07 CONNESSIONE DI UN DISPOSITIVO ESTERNO

Connessione tramite cavo ottico

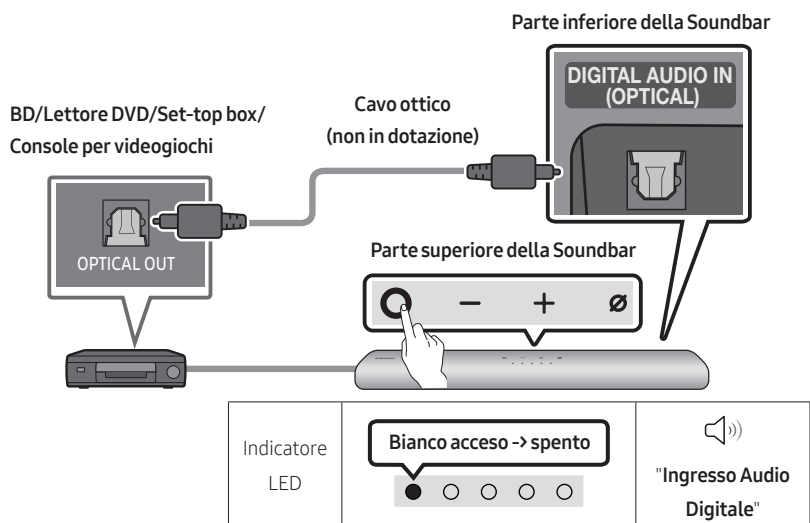

1. Con il dispositivo esterno e la Soundbar spenti, collegare la porta **DIGITAL AUDIO IN (OPTICAL)** sulla Soundbar e la porta di uscita **OPTICAL** su dispositivo esterno con il cavo ottico (non in dotazione), come mostrato nella figura.
2. Accendere la Soundbar e il dispositivo esterno.
3. Premere il tasto **○ (Multifunzione)** nella parte superiore della Soundbar o il tasto **☞ (Sorgente)** sul telecomando, quindi selezionare la modalità **"Ingresso Audio Digitale"**. Viene emesso l'annuncio, **"Ingresso Audio Digitale"**.
4. L'audio del dispositivo esterno viene diffuso dalla Soundbar.

08 CONNESSIONE DI UN DISPOSITIVO MOBILE

Metodo 1. Connessione tramite Bluetooth

Quando un dispositivo mobile viene connesso tramite Bluetooth, è possibile ascoltare l'audio stereo senza l'ingombro dei cavi.





- Quando si connette un dispositivo Bluetooth associato con la Soundbar spenta, la Soundbar si accende automaticamente.



Dispositivo mobile

La connessione iniziale

- Quando si connette un nuovo dispositivo Bluetooth, assicurarsi che si trovi nel raggio di copertura di 1 m.

1. Pulsante di associazione Bluetooth	Indicatore LED
 <p>OPPURE</p> <p>In modalità "Bluetooth"</p> 	 <ul style="list-style-type: none">• Finché l'associazione non viene completata, il LED multicolore cambia in Rosso → Verde → Blu. <p> "Pronto per la connessione tramite Bluetooth."</p>

2. Sul dispositivo selezionare "[AV] Samsung Soundbar S60A / [AV] Samsung Soundbar S61A" dall'elenco che viene visualizzato.
3. Riprodurre i file musicali dal dispositivo connesso tramite Bluetooth attraverso la Soundbar.

Se il dispositivo non si collega

- Se nell'elenco dei diffusori sul dispositivo mobile è già presente una Soundbar, (ad esempio "[AV] Samsung Soundbar S60A / [AV] Samsung Soundbar S61A"), eliminarla.
- Ripetere i passaggi 1 e 2.

Note sulla connessione Bluetooth

- Individuare un nuovo dispositivo nel raggio di copertura di 1 m da connettere tramite Bluetooth.
- Se viene richiesto un codice PIN quando si connette un dispositivo Bluetooth, inserire <0000>.
- La Soundbar si spegne automaticamente dopo 18 minuti nello stato Pronto.
- La Soundbar non esegue la connessione o la ricerca Bluetooth correttamente nelle situazioni seguenti:
 - in presenza di un forte campo elettrico intorno alla Soundbar.
 - quando più dispositivi Bluetooth sono associati contemporaneamente alla Soundbar.
 - se il dispositivo Bluetooth è spento, non è presente o non funziona correttamente.
- I dispositivi elettronici possono causare interferenze radio. I dispositivi che generano onde elettromagnetiche come i forni a microonde, i dispositivi LAN wireless e così via devono essere tenuti lontano dall'unità principale della Soundbar.
- La Soundbar supporta i dati SBC (44,1 kHz, 48 kHz).
- Collegarla esclusivamente a un dispositivo Bluetooth che supporta la funzione A2DP (AV).
- Non è possibile collegare la Soundbar a un dispositivo Bluetooth che supporta solo la funzione HF (vivavoce).
- Quando si collega la Soundbar a un dispositivo Bluetooth, avvicinarli il più possibile.
- Maggiore è la distanza tra la Soundbar e il dispositivo Bluetooth, minore sarà la qualità dell'audio. Il collegamento Bluetooth potrebbe interrompersi se i dispositivi non rientrano nel range di copertura.
- Il collegamento Bluetooth potrebbe non funzionare come previsto nelle aree con scarsa ricezione.
- Un dispositivo Bluetooth potrebbe generare rumori o non funzionare correttamente nelle seguenti condizioni:
 - Quando il corpo viene a contatto con il ricetrasmittitore di segnale sul dispositivo Bluetooth o sulla Soundbar.
 - Negli angoli o in presenza di un ostacolo nelle vicinanze, ad esempio una parete o un divisorio, dove possono verificarsi fluttuazioni elettriche.
 - Se esposto a interferenze radio generate da altri prodotti operanti sulle stesse gamme di frequenza, ad esempio apparecchiature mediche, forni a microonde e dispositivi LAN wireless.
 - Ostacoli come porte e pareti potrebbero influire sulla qualità audio anche quando i dispositivi rientrano nel range di copertura.
- Si noti che la Soundbar non può essere associata ad altri dispositivi Bluetooth quando è in uso l'opzione Bluetooth.
- Questo dispositivo wireless potrebbe causare interferenze elettriche durante il funzionamento.

Disconnettere il dispositivo Bluetooth dalla Soundbar

È possibile scollegare il dispositivo Bluetooth dall'Soundbar. Per le istruzioni, vedere il manuale utente del dispositivo Bluetooth.

- L'Soundbar viene scollegato.
- Se la Soundbar è scollegata dal dispositivo Bluetooth, l'indicatore LED multicolore della Soundbar lampeggia tre volte in **"Rosso"**.

Disconnessione della Soundbar dal dispositivo Bluetooth

Premere il tasto **○ (Multifunzione)** nella parte superiore della Soundbar o il tasto  **(Sorgente)** sul telecomando per selezionare una modalità diversa da **"Bluetooth"**.

- La disconnessione richiede tempo perché il dispositivo Bluetooth deve ricevere una risposta dalla Soundbar. (Il tempo di disconnessione potrebbe variare a seconda del dispositivo Bluetooth)
- Se la Soundbar è scollegata dal dispositivo Bluetooth, l'indicatore LED multicolore della Soundbar lampeggia tre volte in **"Rosso"**.

Metodo 2. Connessione tramite Wi-Fi (rete wireless)

Per connettere una Soundbar a un dispositivo mobile tramite una rete wireless (Wi-Fi), è necessario disporre dell'app **SmartThings**.

Connessione iniziale

1. Installare e avviare l'app **SmartThings** dal dispositivo mobile (smartphone o tablet).
2. Sull'app, seguire le istruzioni per aggiungere la Soundbar.
 - Su alcuni dispositivi la finestra popup automatica (la seconda schermata riportata di seguito) potrebbe non venire visualizzata.
Se la finestra pop-up non appare, premere “+” nella schermata **Home**. La Soundbar viene aggiunta all'app.

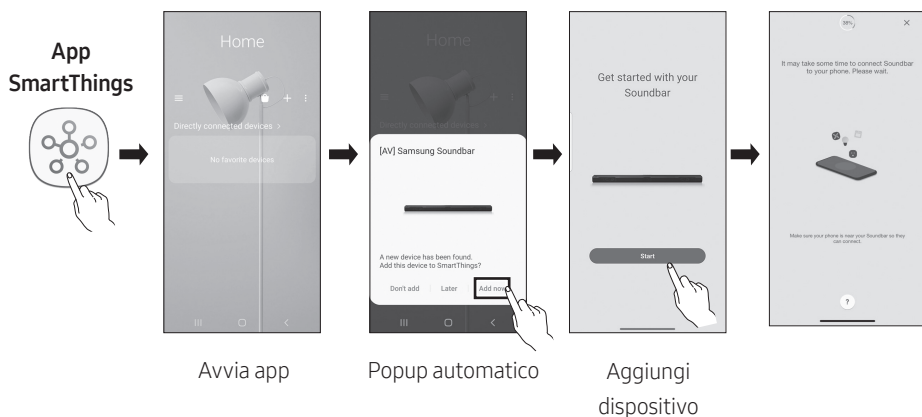

Guida introduttiva ad Amazon Alexa (Alexa integrata)

- Amazon Alexa è un servizio fornito da Amazon.
- Questa funzione potrebbe non essere supportata in base al modello posseduto e all'area geografica di appartenenza.
- Questa funzione supporta solo alcune lingue e le funzioni supportate potrebbero variare in base all'area geografica.
- Per le specifiche o la compatibilità del prodotto fare riferimento al sito Web Samsung (www.samsung.com).

Con Alexa è possibile riprodurre la musica, ascoltare le notizie, vedere le previsioni meteo e controllare le apparecchiature domestiche.

Per utilizzare Amazon Alexa, è necessario disporre di un account Amazon per connettere la Soundbar alla rete.

1. Installare l'app **SmartThings** sul dispositivo mobile, quindi avviarla.
2. Immettere l'account Alexa seguendo le istruzioni dell'app, quindi accedere al servizio.

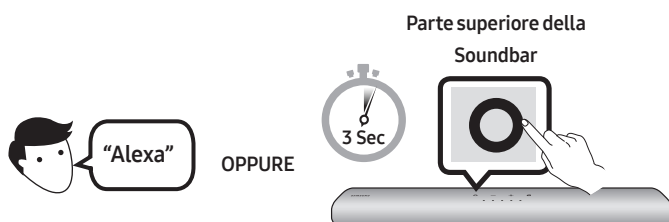

3. Chiamare Alexa o premere il tasto **○ (Multifunzione)** sulla Soundbar per 3 secondi per utilizzare il servizio Alexa.
 - Premere il tasto **○ (Multifunzione)** per 3 secondi per chiamare Alexa. Parlare con il tasto premuto per attivare il riconoscimento vocale.
 - Lo stato dell'indicatore LED sulla Soundbar cambia a seconda dello stato di Alexa. Per maggiori dettagli, consultare la pagina 31.

Usare i comandi vocali per controllare la Soundbar



Trigger + Comando

Da provare	Esempio di cosa dire
Controllo volume	“Alexa, alza il volume”
	“Alexa, abbassa il volume”
Ascolto di contenuto in streaming da Amazon Music	“Alexa, suona della musica jazz”
Controllo riproduzione	“Alexa, suona la prossima canzone”
	“Alexa, arresta la musica”
	“Alexa, cos'è questa canzone?”
Informazioni meteo	“Alexa, che tempo fa?”
Programmazione timer	“Alexa, imposta un timer per 10 minuti”

Guida introduttiva ad Amazon Alexa con un prodotto Amazon (compatibile con Alexa)

- Questa funzione potrebbe non essere supportata in base al modello posseduto e all'area geografica di appartenenza.
- Questa funzione supporta solo alcune lingue e le funzioni supportate potrebbero variare in base all'area geografica.
- Per le specifiche o la compatibilità del prodotto fare riferimento al sito Web Samsung (www.samsung.com).
- Questo servizio è fornito da Amazon e può essere interrotto in qualsiasi momento. Samsung non si assume alcuna responsabilità circa la disponibilità del servizio.
- La schermata dell'app **Amazon Alexa** è soggetta a modifiche senza preavviso.

Connessione e uso con un prodotto Amazon (Amazon Echo)

È possibile utilizzare un prodotto Amazon Echo per controllare la Soundbar e usufruire dei servizi musicali forniti da Amazon Echo. Per utilizzare Amazon Alexa, è necessario disporre di un account Amazon per connettere la Soundbar alla rete.

1. Installare l'app **SmartThings** sul dispositivo mobile, quindi avviarla.
2. Immettere l'account Alexa seguendo le istruzioni dell'app, quindi accedere al servizio.

Usare i comandi vocali per controllare la Soundbar

- I servizi di Amazon Echo utilizzabili con la Soundbar sono limitati alla musica. Per accedere ad altri servizi di Amazon Echo, come ad esempio le notizie e le previsioni meteorologiche, è necessario utilizzare un prodotto Amazon Echo.









Attiva + Comando + Nome altoparlante

* Per utilizzare i comandi vocali per la Soundbar denominata "Salotto"

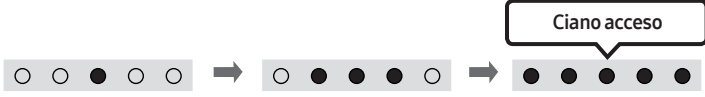
Azione	Comando vocale
Per impostare il livello del volume su 5	"Alexa Imposta il volume su 5 in Salotto"
Per aumentare il livello del volume	"Alexa Alza il volume in Salotto"
Per disattivare l'audio	"Alexa Disattiva l'audio in Salotto"
Per ascoltare la stazione radio chiamata KISS FM	"Alexa Riproduci Kiss FM in Salotto"
Per riprodurre la canzone successiva	"Alexa Canzone successiva in Salotto"
Per interrompere l'audio	"Alexa Interrompi in Salotto"
Per spegnere l'audio	"Alexa Spegni in Salotto"

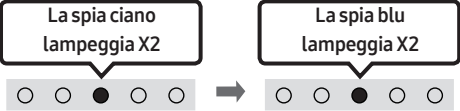
Stato dell'indicatore Alexa

Lo stato dell'indicatore LED sulla Soundbar cambia a seconda dello stato di Alexa, come mostrato di seguito.

Stato di Alexa	Indicatore LED sulla Soundbar
Inattivo	 Spento
Ascolto	 Ciano acceso
Elaborazione	 La spia ciano lampeggia X1
Sta parlando	
Avvisi timer e promemoria	 La spia ciano lampeggia X2 La spia blu lampeggia X2
Notifica	 La spia gialla lampeggia X2
Servizio Alexa non disponibile	 La spia rossa lampeggia X3
Rete disconnessa	 La spia rossa lampeggia X3
Microfono spento	 Rosso acceso

Utilizzo di Tap Sound

Toccare la Soundbar con il dispositivo mobile per riprodurre l'audio dal dispositivo mobile tramite la Soundbar.

- A seconda del dispositivo mobile, questa funzione potrebbe non essere supportata.
- Questa funzione è disponibile solo con i dispositivi mobili Samsung con Android 8.1 o versione successiva.

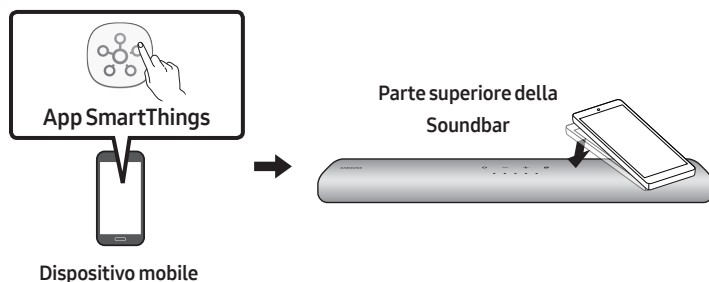

1. Attivare la funzione **Tap Sound** sul dispositivo mobile.
 - Per dettagli sull'attivazione della funzione, vedere "**Attivare la funzione Tap Sound**" di seguito.
2. Toccare la Soundbar con il dispositivo mobile. Selezionare "**Avvia ora**" nella finestra dei messaggi che viene visualizzata. Viene stabilita una connessione Bluetooth tra dispositivo mobile e Soundbar.
3. Riprodurre l'audio dal dispositivo mobile tramite la Soundbar.
 - Questa funzione collega un dispositivo mobile alla Soundbar via Bluetooth rilevando le vibrazioni che si verificano quando il dispositivo tocca la Soundbar.
 - Assicurarsi che il dispositivo mobile non tocchi un angolo appuntito della Soundbar. La Soundbar o il dispositivo mobile può graffiarsi o danneggiarsi.
 - Si consiglia di applicare una custodia al dispositivo mobile. Toccare leggermente l'ampia area nella parte superiore della Soundbar, senza esercitare una forza eccessiva.
 - Per usare questa funzione, aggiornare l'app **SmartThings** all'ultima versione. A seconda della versione dell'app, questa funzione potrebbe non essere supportata.

Attivare la funzione Tap Sound

Usare l'app **SmartThings** per attivare la funzione **Tap View, Tap Sound**.

1. Eseguire l'app **SmartThings** sul dispositivo mobile.
2. Selezionare (☰ → ⚙️) nella schermata dell'app **SmartThings** mostrata sul dispositivo mobile.
3. Impostare "**Tap View, Tap Sound**" su Attivo per consentire il funzionamento della funzione quando un dispositivo mobile si avvicina alla Soundbar.

NOTE

- Quando il dispositivo mobile è in modalità di risparmio energetico, la funzione **Tap Sound** non è in operazione.
- La funzione **Tap Sound** potrebbe non funzionare se ci sono dispositivi vicino alla Soundbar che causano interferenze radio come i dispositivi elettrici. Assicurarsi che i dispositivi che possono causare interferenze radio siano posizionati a una distanza sufficiente dalla Soundbar.

09 CONNESSIONE A APPLE AIRPLAY 2

- Questa funzione potrebbe non essere disponibile in alcuni paesi.

Collega e utilizza con un prodotto Apple

- Con AirPlay 2, puoi controllare il sistema audio di casa tua dal tuo iPhone, iPad, HomePod, o Apple TV.
- Questa Soundbar Samsung supporta AirPlay 2 e richiede iOS 11.4 o versioni successive.

NOTE

- Conferma che la Soundbar è connessa al Wi-Fi. (Fare riferimento al “**Metodo 2. Connessione tramite Wi-Fi (rete wireless)**”.)

10 INSTALLAZIONE DEL SUPPORTO PER MONTAGGIO A PARETE

Precauzioni per l'installazione

- Installare solo su pareti verticali.
- Non installare in luoghi caratterizzati da temperature e/o umidità elevate.
- Verificare se la parete è sufficientemente solida per sostenere il peso del prodotto. In caso contrario, rinforzare la parete o scegliere un altro punto per il montaggio.
- Acquistare e utilizzare le viti e gli ancoraggi appropriati per il tipo di parete (cartongesso, ferro, legno e così via). Se possibile, fissare le viti ai montanti della parete.
- Acquistare le viti di montaggio in base al tipo e allo spessore della parete su cui si desidera montare la Soundbar.
 - Diametro: M5
 - Lunghezza: consigliati almeno 35 mm.
- Collegare i cavi dall'unità ai dispositivi esterni prima di montare la Soundbar sulla parete.
- Assicurarsi che l'unità sia spenta e scollegata dall'alimentazione prima di installarla. In caso contrario, potrebbero verificarsi scariche elettriche.

Componenti del supporto per montaggio a parete



Guida per montaggio a parete



x 2

Rondella di fissaggio



x 2

(M4 x L10)

Vite



x 2

Supporto per montaggio a parete

1. Posizionare la **Guida per montaggio a parete** contro la superficie della parete.
 - La **Guida per montaggio a parete** deve essere livellata.
 - Se la TV è montata sulla parete, installare la Soundbar almeno 5 cm sotto la TV.



TV



Almeno 5 cm

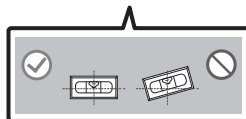
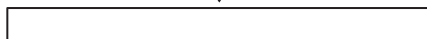

2. Allineare la **Linea centrale della Guida per montaggio a parete** con il centro della TV (in caso di montaggio della Soundbar sotto la TV), quindi fissare la **Guida per montaggio a parete** alla parete con del nastro adesivo.

- Se non si intende montare la Soundbar sotto una TV, posizionare la **Linea centrale** al centro dell'area di installazione.

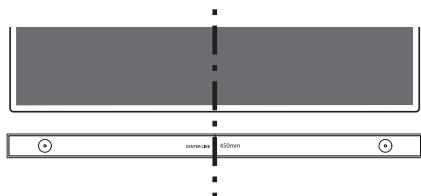

Linea centrale

3. Usare una penna per contrassegnare le posizioni dei fori e rimuovere la **Guida per montaggio a parete**.

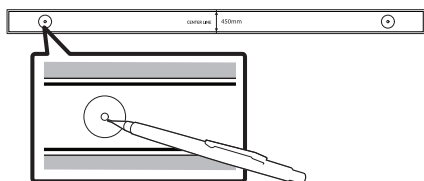

4. Utilizzando una punta da trapano delle giuste dimensioni, praticare un foro nella parete in corrispondenza di ciascun segno.

- Se i contrassegni non corrispondono alle posizioni dei prigionieri, accertarsi di inserire tasselli adeguati nei fori prima di inserire le viti di fissaggio. Quando si usano i tasselli, accertarsi che i fori praticati siano abbastanza larghi per i tasselli utilizzati.

5. Far passare una vite (non fornita in dotazione) attraverso ciascuna **Rondella di fissaggio**, quindi avvitare saldamente ciascuna vite in un apposito foro.

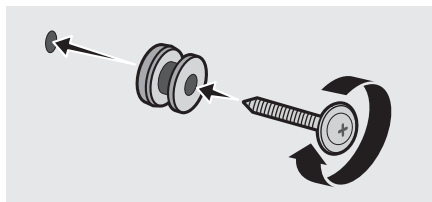

6. Installare 2 **Supporto per montaggio a parete** con l'orientamento corretto sul fondo della Soundbar, utilizzando 2 **Viti**.

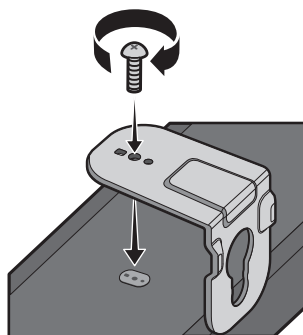

- Durante l'assemblaggio, assicurarsi che la parte a sospensione dei **Supporti per montaggio a parete** sia situata dietro la parte posteriore della Soundbar.

Parte posteriore della Soundbar

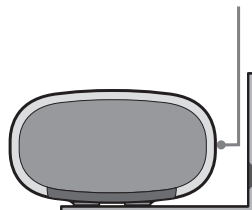

Estremità destra della Soundbar

7. Installare la Soundbar con gli annessi **Supporti per montaggio a parete** appendendo i **Supporti per montaggio a parete** alle **Rondelle di fissaggio** sulla parete.

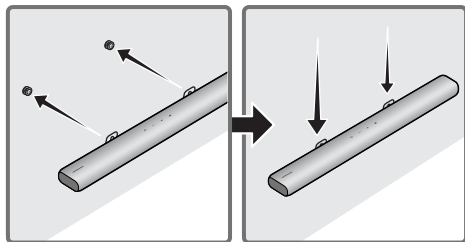

8. Far scorrere la Soundbar verso il basso come illustrato di seguito, in modo che le **Supporto per montaggio a parete** si appoggino saldamente sulle **Rondella di fissaggio**.

- Inserire le **Rondella di fissaggio** nella parte larga (fondo) delle **Supporto per montaggio a parete**, quindi far scorrere le **Supporto per montaggio a parete** verso il basso, in modo che le **Supporto per montaggio a parete** si appoggino saldamente sulle **Rondella di fissaggio**.

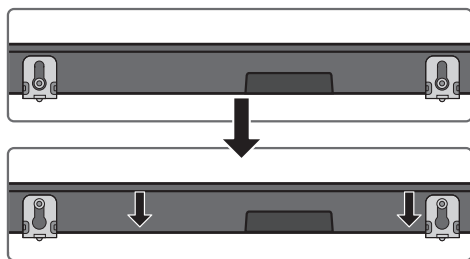

11 INSTALLAZIONE DELLA SOUNDBAR DAVANTI ALLA TV

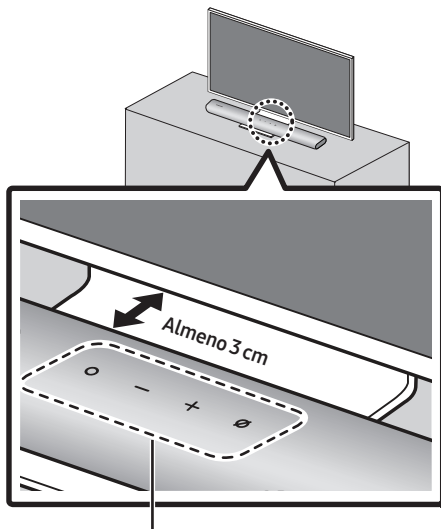

Installazione della Soundbar in modo che il suo punto intermedio corrisponda al punto intermedio della TV, come illustrato nell'immagine.

A questo punto, posizionare la Soundbar a una distanza di almeno 3 cm dalla TV in modo da non creare interferenze con il riconoscimento vocale.

NOTE

- Assicurarsi di collocare la Soundbar su una superficie piana e solida.
- Una distanza insufficiente dal TV potrebbe causare problemi acustici e di riconoscimento vocale.

12 AGGIORNAMENTO DEL SOFTWARE

Aggiornamento automatico

Quando la Soundbar è connessa a Internet, gli aggiornamenti software avvengono automaticamente quando la Soundbar è spenta.

- Per utilizzare la funzione Auto Update (Aggiornamento automatico), la Soundbar deve essere connessa a Internet.

La connessione Wi-Fi alla Soundbar termina quando si disinserisce il cavo di alimentazione della Soundbar o l'alimentazione viene interrotta. Se l'alimentazione viene interrotta, quando viene ripristinata o si ricollega il cavo di alimentazione, accendere la Soundbar, quindi riconnetterla a Internet.

Aggiornamento USB

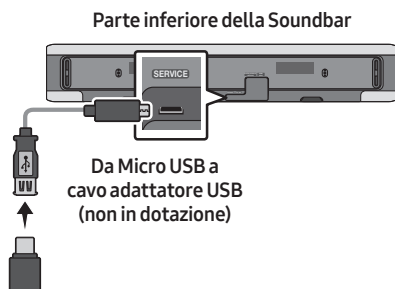

Samsung potrebbe in futuro rendere disponibili aggiornamenti per il firmware di sistema della Soundbar.

Quando è disponibile un aggiornamento, è possibile aggiornare la Soundbar connettendo l'unità USB che contiene il firmware di aggiornamento alla porta **SERVICE** della Soundbar.

1. Vai a (www.samsung.com) → cerca il nome modello dall'opzione di menu assistenza clienti.
 - Per ulteriori informazioni sull'aggiornamento, fare riferimento alla Guida all'aggiornamento.
2. Scaricare il file di aggiornamento (tipo USB).
3. Decomprimere il file per creare una cartella con il nome file.
4. Archiviare la cartella creata in un dispositivo USB, quindi collegarlo alla Soundbar.
5. Accendere la Soundbar. Il prodotto viene aggiornato entro 3 minuti.



- Durante l'aggiornamento, non spegnere né rimuovere il dispositivo USB.
- Se il LED giallo è attivato una volta completato l'aggiornamento del software, questo significa che è in corso un ulteriore aggiornamento. Quando questo si verifica, non spegnere l'alimentazione o rimuovere la USB.
- Se l'aggiornamento non procede, ricollegare il cavo di alimentazione della Soundbar.
- Se è installata la versione più recente, non viene eseguito alcun aggiornamento.
- A seconda del tipo di dispositivo USB, l'aggiornamento potrebbe non essere supportato.

Ripristino

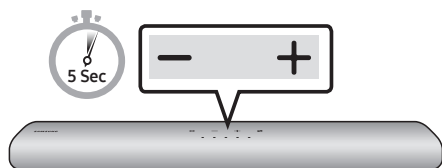

Con la Soundbar accesa, premere contemporaneamente i tasti **- + (Volume)** sul corpo per almeno 5 secondi. Il display LED cambia come illustrato di seguito e la Soundbar viene azzerata.

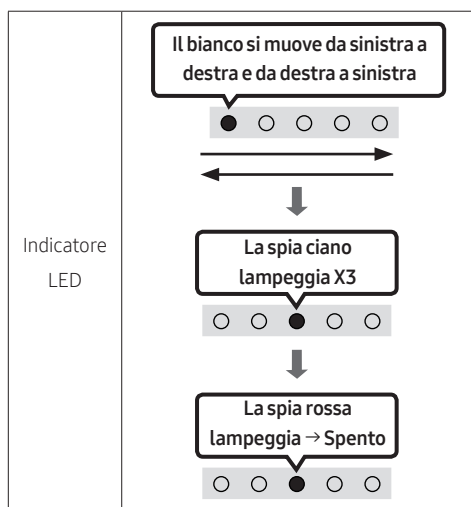

ATTENZIONE

- Tutte le impostazioni della Soundbar verranno ripristinate.
Assicurarsi di eseguire questa procedura soltanto se è necessario il ripristino.

13 RISOLUZIONE DEI PROBLEMI

Prima di contattare l'assistenza, controllare quanto segue.

La Soundbar non si accende.

- Assicurarsi che il cavo di alimentazione della Soundbar sia inserita correttamente nella presa.

La Soundbar funziona in modo non regolare.

- Disinserire e reinserire il cavo di alimentazione.
- Rimuovere il cavo di alimentazione dal dispositivo esterno e riprovare.
- In assenza di segnale, la Soundbar si spegne automaticamente dopo un certo periodo di tempo. Accendere la Soundbar. (Andare a pagina 11.)

Se il telecomando non funziona.

- Puntare il telecomando direttamente sulla Soundbar.
- Sostituire le batterie.

La Soundbar non emette suoni.

- Il volume della Soundbar è troppo basso o azzerato. Regolare il volume.
- Quando è connesso un dispositivo esterno (STB, dispositivo Bluetooth, dispositivo mobile e così via), regolare il volume del dispositivo esterno.
- Per l'uscita audio della TV, selezionare Soundbar. (TV Samsung: Home (🏠) → Impostazioni (⚙️) → Suono → Uscita audio → Seleziona Soundbar)

- Il collegamento del cavo alla Soundbar non può essere allentato. Rimuovere il cavo e ricollegarlo.
- Rimuovere completamente il cavo di alimentazione, ricollegarlo e accendere il prodotto.
- Inizializzare il prodotto e riprovare. (Andare a pagina 38.)

Se la TV non è connessa tramite HDMI (ARC).

- Assicurarsi che il cavo HDMI sia inserito correttamente nel terminale ARC. (Andare a pagina 17)
- La connessione potrebbe essere impedita da un dispositivo esterno connesso (set-top box, console per videogame e così via). Connettere direttamente la Soundbar.
- HDMI-CEC potrebbe non essere attivo sulla TV. Attivare CEC sul menu della TV. (TV Samsung: Home (🏠) → Impostazioni (⚙️) → Generali → Gestione dispositivi esterni → Anynet+ (HDMI-CEC) ACCESO)

Nessun audio in ingresso quando ci si collega alla TV in modalità HDMI (ARC).

- Il dispositivo non è in grado di riprodurre il segnale di ingresso. Impostare l'uscita audio della TV su PCM o Dolby Digital. (Per una TV Samsung: Home (🏠) → Impostazioni (⚙️) → Suono → Impostazioni avanzate → Formato audio dell'uscita digitale)

La Soundbar non si connette tramite Bluetooth.

- Quando si connette un nuovo dispositivo, passare all'associazione Bluetooth per la connessione. (Premere il tasto **PAIR** sul telecomando o il tasto **⏻ (Accensione/ Spegnimento microfono)** sul corpo per almeno 5 secondi.)
- la Soundbar è collegata a un altro dispositivo, scollegarlo prima di cambiare dispositivo.
- Riconnetterlo dopo aver rimosso l'elenco dei diffusori Bluetooth sul dispositivo da connettere. (TV Samsung: Home (🏠) → Impostazioni (⚙️) → Suono → Uscita audio → Elenco altoparlanti Bluetooth)
- Rimuovere e ricollegare la spina di alimentazione, quindi riprovare.
- Inizializzare il prodotto e riprovare. (Andare a pagina 38.)

Il suono si interrompe se connesso tramite Bluetooth.

- Alcuni dispositivi possono causare interferenze radio se posizionati troppo vicino alla Soundbar, es. microonde, router wireless, ecc.
- Se il dispositivo connesso tramite Bluetooth si sposta troppo lontano dalla Soundbar, potrebbe causare l'interruzione dell'audio. Avvicinare il dispositivo alla Soundbar.
- Se una parte del corpo entra in contatto con il trasmettitore Bluetooth o il prodotto è installato su mobili di metallo, il suono potrebbe interrompersi. Verificare l'ambiente di installazione e le condizioni di utilizzo.

Impossibile collegarsi alla Wi-Fi.

- Verificare se il router wireless è acceso.
- Spegnerlo, riaccenderlo, quindi riprovare.
- La Soundbar non si connette se il segnale wireless è troppo debole. Provare ad avvicinare il router alla Soundbar o a eliminare eventuali ostacoli tra la Soundbar e il router, se possibile.
- Se il router wireless è nuovo, è necessario riconfigurare le impostazioni di rete del diffusore.

La Soundbar non si accende automaticamente con il TV.

- Quando si spegne la Soundbar mentre si guarda la TV, la sincronizzazione della potenza con la TV è disattivata. Spegnerla TV.

14 LICENZA



Manufactured under license from Dolby Laboratories. Dolby, Dolby Audio and the double-D symbol are trademarks of Dolby Laboratories Licensing Corporation.



For DTS patents, see <http://patents.dts.com>. Manufactured under license from DTS, Inc. (for companies headquartered in the U.S./Japan/Taiwan) or under license from DTS Licensing Limited (for all other companies). DTS, Digital Surround, and the DTS logo are registered trademarks or trademarks of DTS, Inc. in the United States and other countries. © 2020 DTS, Inc. ALL RIGHTS RESERVED.



The terms HDMI and HDMI High-Definition Multimedia Interface, and the HDMI Logo are trademarks or registered trademarks of HDMI Licensing Administrator, Inc. in the United States and other countries.



- Usa il tuo cellulare, tablet o computer come telecomando remoto per Spotify. Vai su spotify.com/connect per scoprire come
 - Per il software Spotify soggetto a licenze di terzi vai su: <https://www.spotify.com/connect/third-party-licenses>.
-



- Apple, AirPlay, iPhone, iPad, HomePod, and Apple TV are trademarks of Apple Inc., registered in the U.S. and other countries.
 - Use of the Works with Apple badge means that an accessory has been designed to work specifically with the technology identified in the badge and has been certified by the developer to meet Apple performance standards.
-

15 AVVISO DI LICENZA OPEN SOURCE

Per inviare richieste di informazioni e domande sulle risorse open source, contattare Samsung Open Source (<http://opensource.samsung.com>).

16 NOTA

IMPORTANTE SUL SERVIZIO

- Le figure e le illustrazioni del presente manuale utente sono fornite soltanto come riferimento. Possono differire rispetto all'aspetto effettivo del prodotto.
- È possibile che vengano addebitate delle spese amministrative nei seguenti casi:
 - (a) l'uscita del tecnico in seguito a una chiamata non rileva difetti nel prodotto (ad es. nel caso l'utente abbia ommesso di leggere questo manuale utente).
 - (b) utente ha portato l'unità presso un centro di riparazione che non rileva difetti nel prodotto (ad es. nel caso l'utente abbia ommesso di leggere questo manuale utente).
- L'importo di tali spese amministrative verrà comunicato all'utente prima di eseguire una visita a domicilio o un eventuale intervento di manutenzione.

17 SPECIFICHE E GUIDA

Specifiche

Nome del modello	HW-S60A / S61A
Peso	3,0 kg
Dimensioni (L x A x P)	764,0 x 68,0 x 125,0 mm
Temperatura di esercizio	+5°C e +35°C
Umidità di esercizio	10 % e 75 %
AMPLIFICATORE Potenza di uscita nominale	(30W x 2) + (30W x 2) + (30W x 2) + 20W
Formati di riproduzione supportati	LPCM 2ch, Dolby Audio™ (che supporta Dolby® Digital), DTS
POTENZA IN USCITA DEL DISPOSITIVO WIRELESS Potenza max. trasmettitore Wi-Fi	100 mW a 2,4 GHz – 2,4835 GHz, 200 mW a 5,15 GHz – 5,25 GHz, 100 mW a 5,25 GHz – 5,35 GHz & 5,47 GHz – 5,725 GHz
POTENZA IN USCITA DEL DISPOSITIVO WIRELESS Potenza max. trasmettitore BT	100 mW a 2,4 GHz – 2,4835 GHz

NOTE

- Samsung Electronics Co., Ltd si riserva il diritto di modificare le specifiche senza preavviso.
- Peso e dimensioni sono approssimativi.

Precauzioni: La Soundbar si riavvierà automaticamente se accendi/spegni la Wi-Fi.

Consumo energetico complessivo in standby (W)	5,2W
Wi-Fi Metodo di disattivazione porta	Premere il tasto ID SET sul pannello inferiore per 30 secondi per attivare/disattivare il Wi-Fi.
Bluetooth Metodo di disattivazione porta	Premere il tasto NETWORK sul pannello inferiore per 30 secondi per attivare/disattivare il Bluetooth.

Con la presente, Samsung dichiara che questa apparecchiatura radio è conforme alla Direttiva 2014/53/UE e ai relativi requisiti di legge del Regno Unito.

Il testo completo della dichiarazione di conformità è disponibile al seguente indirizzo:

<http://www.samsung.com> accedere alla pagina Supporto e immettere il nome del modello.

L'uso di questa apparecchiatura è consentito in tutti i Paesi dell'UE e nel Regno Unito.

La funzionalità 5GHz WLAN(Wi-Fi oppure SRD) di questo dispositivo è utilizzabile solamente in interni.



[Corretto smaltimento delle batterie del prodotto]

(Applicabile nei Paesi con sistemi di raccolta differenziata)

Il simbolo riportato sulla batteria o sulla sua documentazione o confezione indica che le batterie di questo prodotto non devono essere smaltite con altri rifiuti al termine del ciclo di vita. Dove raffigurati, i simboli chimici Hg, Cd o Pb indicano che la batteria contiene mercurio, cadmio o piombo in quantità superiori ai livelli di riferimento della direttiva CE 2006/66.

Se le batterie non vengono smaltite correttamente, queste sostanze possono causare danni alla salute umana o all'ambiente.

Per proteggere le risorse naturali e favorire il riutilizzo dei materiali, separare le batterie dagli altri tipi di rifiuti e utilizzare il sistema di conferimento gratuito previsto nella propria area di residenza.



Corretto smaltimento del prodotto (rifiuti elettrici ed elettronici)

(Applicabile nei Paesi con sistemi di raccolta differenziata)

Il simbolo riportato sul prodotto, sugli accessori o sulla documentazione indica che il prodotto e i relativi accessori elettronici (quali caricabatterie, cuffia e cavo USB) non devono essere smaltiti con altri rifiuti al termine del ciclo di vita. Per evitare eventuali danni all'ambiente o alla salute causati dallo smaltimento dei rifiuti non corretto, si invita l'utente a separare il prodotto e i suddetti accessori da altri tipi di rifiuti, conferendoli ai soggetti autorizzati secondo le normative locali.

Gli utenti domestici, in alternativa alla gestione autonoma di cui sopra, potranno consegnare l'apparecchiatura che si desidera smaltire al rivenditore, al momento dell'acquisto di una nuova apparecchiatura di tipo equivalente. Presso i rivenditori di prodotti elettronici con superficie di vendita di almeno 400 m² è inoltre possibile consegnare gratuitamente, senza obbligo di acquisto, i prodotti elettronici da smaltire con dimensioni inferiori a 25 cm.

Gli utenti professionali (imprese e professionisti) sono invitati a contattare il proprio fornitore e verificare i termini e le condizioni del contratto di acquisto. Questo prodotto e i relativi accessori elettronici non devono essere smaltiti unitamente ad altri rifiuti commerciali.

Per informazioni sugli impegni ambientali assunti da Samsung e gli obblighi normativi specifici del prodotto, ad es. REACH, WEEE, batterie, visitare la pagina

<http://www.samsung.com/it/aboutsamsung/sustainability/environment/our-commitment/data/>

REGOLAMENTO (UE) 2019/1782 DELLA COMMISSIONE

Specifiche per la progettazione ecocompatibile degli alimentatori esterni :

www.samsung.com/global/ecodesign_component









INFORMACIÓN DE SEGURIDAD

ADVERTENCIAS

PARA REDUCIR EL RIESGO DE ELECTROCUCIÓN, NO ABRA ESTA UNIDAD.

NO CONTIENE ELEMENTOS QUE DEBA REEMPLAZAR EL USUARIO. EN CASO DE AVERÍA, SOLICITE LA AYUDA DE PERSONAL ESPECIALIZADO.

Consulte la siguiente tabla para obtener una explicación de los símbolos que pueden aparecer en su producto Samsung.

	PRECAUCIÓN RIESGO DE ELECTROCUCION. NO ABRIR.	
	Este símbolo indica la presencia de alto voltaje en el interior. Es peligroso entrar en contacto con cualquier pieza interior de este producto.	
	Este símbolo indica que con este producto se incluye documentación importante correspondiente al funcionamiento y mantenimiento.	
	Producto de Clase II: Este símbolo indica que no se requiere una conexión de seguridad de puesta a tierra (toma de tierra). Si este símbolo no está presente en un producto con cable de alimentación, el producto DEBE tener una conexión fiable a tierra.	
	Tensión CA: Este símbolo indica que la tensión nominal marcada con el símbolo es CA.	
	Tensión CC: Este símbolo indica que la tensión nominal marcada con el símbolo es CC.	
	Precaución, consulte las instrucciones antes de usar: Este símbolo informa de que se debe consultar el manual del usuario para obtener más información relativa a la seguridad.	

ADVERTENCIA

- Para reducir el riesgo de incendio o de descarga eléctrica, no exponga este aparato a la lluvia ni a la humedad.

PRECAUCIÓN

- PARA EVITAR DESCARGAS ELÉCTRICAS, INTRODUZCA TOTALMENTE EL ENCHUFE.
- Este aparato deberá conectarse siempre a una toma de alimentación principal con una conexión a tierra de protección.
- Para desconectar el aparato de la fuente de alimentación, el enchufe deberá ser desconectado de la toma principal, lo que significa que deberá disponer de fácil acceso al enchufe principal.
- No debe exponer este aparato a gotas ni salpicaduras de agua. No coloque en el aparato objetos con líquido, como jarrones.
- Para apagar completamente este aparato, debe desconectar su enchufe de la toma de corriente. Por tanto, el enchufe debe estar accesible en todo momento.

PRECAUCIONES

1. Asegúrese de que la alimentación eléctrica de CA de su domicilio cumpla las especificaciones eléctricas indicadas en la etiqueta identificativa situada en la parte inferior del producto. Instale el producto horizontalmente, sobre una base adecuada (mueble), con espacio suficiente a su alrededor para ventilación 7-10 cm. Asegúrese de que los orificios de ventilación no queden tapados. No coloque la unidad sobre amplificadores o cualquier otro equipo que pueda generar calor. Esta unidad se ha diseñado para utilizarse de forma continua. Para apagar completamente la unidad, desconecte el enchufe de CA de la toma de corriente. Desenchufe la unidad si no va utilizarla durante un tiempo prolongado.
2. Durante tormentas, desconecte el enchufe principal de CA de la toma de corriente. Los picos de tensión debidos a rayos podrían dañar la unidad.
3. No exponga la unidad a la luz directa del sol ni a otras fuentes de calor. Podrían sobrecalentarla y provocar una avería en la unidad.
4. Proteja el reproductor contra la humedad (por ejemplo, jarrones) y calor excesivo (p. ej.: chimeneas) o equipos que creen campos magnéticos o eléctricos potentes. Desconecte el cable de alimentación de la fuente de CA si la unidad no funciona correctamente. El producto no ha sido creado para uso industrial. Este producto es sólo para uso personal. Es posible que se produzca condensación en el producto o en el disco en situaciones de temperaturas bajas. Si tiene que transportar el producto durante el invierno, espere 2 horas aproximadamente antes de usarlo hasta que la unidad haya alcanzado la temperatura de la sala.

5. Las pilas utilizadas en este producto contienen productos químicos que son peligrosos para el medio ambiente. No tire las pilas con el resto de la basura doméstica. No tire las pilas al fuego. No cortocircuite, desmonte ni sobrecaliente las baterías. **PRECAUCIÓN** : Si la pila no se reemplaza correctamente se corre el riesgo de una explosión. Reemplace la pila solo por una igual o de especificaciones equivalentes.

Limpieza del tejido

Elimine cualquier suciedad o mancha en la superficie del producto de inmediato.

La eliminación y la limpieza pueden ser menos eficaces en el caso de algunas sustancias o si permanecen durante un tiempo prolongado.

PRECAUCIÓN

- Use una aspiradora o un rodillo adhesivo de pelusa para quitar el polvo, las huellas de las manos y similares.
 - Algunos cepillos de limpieza pueden dañar el producto, dependiendo de los materiales que contengan.
 - Las toallas y los paños de limpieza pueden dejar pelusa o suciedad en el producto.
- No use las uñas u otras herramientas para rasgar la suciedad. Esto puede dañar el tejido.
- Para eliminar las manchas de aceite o líquidos, use un paño blanco limpio humedecido con agua. Si la mancha persiste, límpiela con una mezcla de agua y detergente neutro (como lavavajillas) y un paño.
 - Un detergente o limpiador no neutro puede causar decoloración o daños en el tejido.
 - Después de la limpieza, use un paño seco o un secador de pelo para secar la zona.
 - No aplique una fuerza excesiva para evitar que el tejido se decolore o se dañe.

ÍNDICE

01	Visión general del producto	7
	Cómo colocar las pilas antes de utilizar el mando a distancia (pilas AA X 2)	7
02	Visión general del producto	8
	Panel superior de la Soundbar	8
	Panel inferior de la Soundbar	10
03	Uso del mando a distancia	11
	Cómo usar el mando a distancia	11
	Uso de los Botones Ocultos (botones con más de una función)	14
	Especificaciones de salida para los distintos modos de efectos de sonido	14
	Ajuste del volumen de la Soundbar con el mando a distancia del televisor	15
04	Conexión de la Soundbar	16
	Conexión de la alimentación	16
	Conexión de un SWA-9100S (se vende por separado) y un SWA-W500 (se vende por separado) a su Soundbar	16
05	Uso de una conexión por cable al televisor	17
	Método 1. Conexión por HDMI	17
	Método 2. Conexión con un cable óptico	19
06	Uso de una conexión inalámbrica al televisor	20
	Método 1. Conexión a través de Bluetooth	20
	Método 2. Conexión por Wi-Fi	22
07	Conexión de un dispositivo externo	23
	Conexión con un cable óptico	23

08	Conexión de un dispositivo móvil	24
	Método 1. Conexión a través de Bluetooth	24
	Método 2. Conexión a través de Wi-Fi (red inalámbrica)	27
	Primeros pasos con Amazon Alexa (Alexa integrada)	28
	Primeros pasos con Alexa en un producto de Amazon (funciona con Alexa)	30
	Uso de la función Tap Sound	32
09	Conexión a Apple AirPlay 2	33
10	Instalación del equipo de montaje en pared	34
	Precauciones de instalación	34
	Componentes del montaje en pared	34
11	Instalación de la Soundbar delante del televisor	36
12	Actualización de software	37
	Actualización automática	37
	Actualización por USB	37
	Restablecer	38
13	Solución de problemas	39
14	Licencia	41
15	Aviso sobre licencia de código abierto	41
16	Nota importante sobre el servicio	42
17	Especificaciones y guía	43
	Especificaciones	43

01 VISIÓN GENERAL DEL PRODUCTO

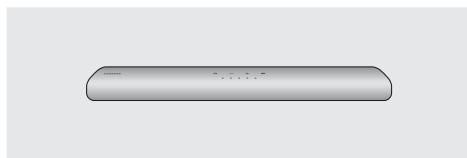

Unidad principal de la Soundbar



Mando a distancia / Pilas de la Soundbar



Cable HDMI

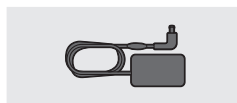

Adaptador CA/CC (Soundbar)

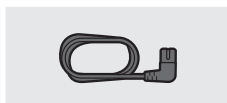

Cable de alimentación (Soundbar)



Guía de montaje en pared



Soporte-tornillo



Soporte de montaje en pared

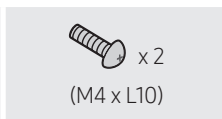

Tornillo

- Para obtener más información sobre la fuente de alimentación y el consumo de energía, consulte la etiqueta pegada al producto. (Etiqueta: Parte inferior de la unidad principal de la Soundbar)
- Para adquirir componentes adicionales o cables opcionales, póngase en contacto con un Centro de servicio técnico de Samsung o con el Centro de atención al cliente de Samsung.
- Para obtener más información sobre el montaje en la pared, consulte la página 34.
- El diseño, las especificaciones y la pantalla de la aplicación pueden cambiar sin previo aviso.
- El aspecto de los accesorios puede diferir ligeramente de las ilustraciones anteriores.

Cómo colocar las pilas antes de utilizar el mando a distancia (pilas AA X 2)

Deslice la cubierta trasera en la dirección de la flecha hasta extraerla por completo. Introduzca 2 pilas AA (1,5 V) orientadas de modo que la polaridad sea la correcta. Vuelva a deslizar la cubierta trasera en su posición.

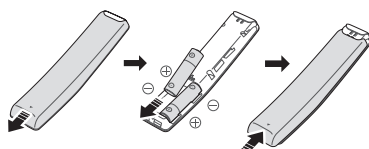



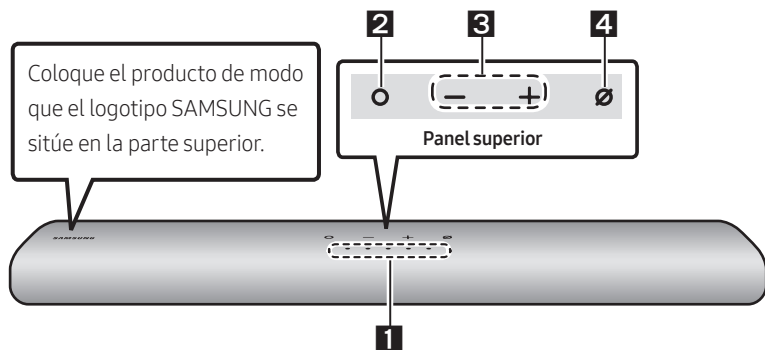

02 VISIÓN GENERAL DEL PRODUCTO

Panel superior de la Soundbar

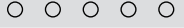

<p>1</p>	<p>Indicador LED</p>	<p>El indicador LED parpadea, se ilumina o cambia de color según el modo o el estado actual de la Soundbar. El color del indicador LED y el número de luces indican el modo activo como se describe a continuación.</p> <table border="1" data-bbox="266 751 1025 834"> <tr> <td style="text-align: center;"> </td> <td style="text-align: center;"> </td> <td style="text-align: center;"> </td> <td style="text-align: center;"> </td> <td style="text-align: center;"> </td> </tr> <tr> <td style="text-align: center;">LED blanco</td> <td style="text-align: center;">LED blanco</td> <td style="text-align: center;">LED multicolor</td> <td style="text-align: center;">LED blanco</td> <td style="text-align: center;">LED blanco</td> </tr> </table> <ul style="list-style-type: none"> El LED multicolor cambia a Blanco, Cian, Verde, Rojo o Azul dependiendo del modo o estado. 						LED blanco	LED blanco	LED multicolor	LED blanco	LED blanco
LED blanco	LED blanco	LED multicolor	LED blanco	LED blanco								
<p>2</p>	<p>Botón Multifunción</p>	<ul style="list-style-type: none"> En el modo de espera, pulse el botón (Multifunción) para encender la Soundbar. Pulse el botón (Multifunción) para cambiar el modo. Cada vez que se cambia el modo, el LED se ilumina en blanco y luego se apaga. <table border="1" data-bbox="266 1026 1025 1233"> <tr> <td style="text-align: center;">Indicador LED</td> <td style="text-align: center;"> <div style="border: 1px solid black; padding: 2px;">Blanco encendido -> apagado</div> </td> <td style="text-align: center;"> <div style="border: 1px solid black; padding: 2px;">Blanco encendido -> apagado</div> </td> <td style="text-align: center;"> <div style="border: 1px solid black; padding: 2px;">Blanco encendido -> apagado</div> </td> </tr> <tr> <td style="text-align: center;"></td> <td style="text-align: center;">"Entrada de audio digital" o "TV ARC"</td> <td style="text-align: center;">"Wi-Fi"</td> <td style="text-align: center;">"Bluetooth"</td> </tr> </table>	Indicador LED	<div style="border: 1px solid black; padding: 2px;">Blanco encendido -> apagado</div>	<div style="border: 1px solid black; padding: 2px;">Blanco encendido -> apagado</div>	<div style="border: 1px solid black; padding: 2px;">Blanco encendido -> apagado</div>		"Entrada de audio digital" o "TV ARC"	"Wi-Fi"	"Bluetooth"		
Indicador LED	<div style="border: 1px solid black; padding: 2px;">Blanco encendido -> apagado</div>	<div style="border: 1px solid black; padding: 2px;">Blanco encendido -> apagado</div>	<div style="border: 1px solid black; padding: 2px;">Blanco encendido -> apagado</div>									
	"Entrada de audio digital" o "TV ARC"	"Wi-Fi"	"Bluetooth"									
<p>3</p>	<p>Botón Volumen</p>	<p>Pulse el botón (Volumen) para ajustar el volumen.</p>										

4	Botón Micrófono encendido/ apagado	Pulse el botón  (Micrófono encendido/apagado) para encender o apagar el micrófono.		
		Indicador LED		
			"Micrófono desactivado"	"Micrófono activado"

- Cuando enchufe el cable de CA, el botón de comenzar a funcionar en un plazo de 4 a 6 segundos.
- Cuando encienda esta unidad, habrá un retraso de 4 a 5 segundos antes de que emita sonido.
- Si se escucha sonido tanto del televisor como de la Soundbar, vaya al menú **Ajustes** del audio del televisor y cambie el altavoz del televisor a **Altavoz externo**.
- Puede activar o desactivar la retroalimentación de sonido con la aplicación **SmartThings**. Para obtener información sobre el uso de la aplicación **SmartThings**, consulte "**Método 2. Conexión a través de Wi-Fi (red inalámbrica)**".

Panel inferior de la Soundbar

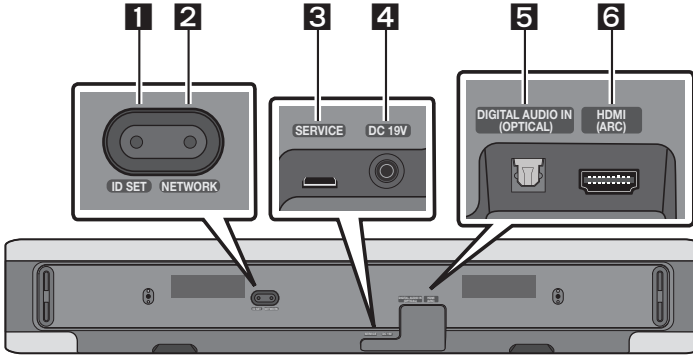

1	ID SET Pulse aquí para conectar de forma inalámbrica la Soundbar con los altavoces Surround y con un subwoofer. (Los altavoces Surround y el subwoofer se venden por separado).
2	NETWORK Pulse aquí para conectar con una red inalámbrica (Wi-Fi) mediante la aplicación SmartThings .
3	SERVICE Conecte un dispositivo de almacenamiento USB para actualizar el software del producto.
4	DC 19V (Entrada de la fuente de alimentación) Conecte el adaptador de CA/CC. (Consulte la página 16)
5	DIGITAL AUDIO IN (OPTICAL) Conéctese a la salida digital (óptica) de un dispositivo externo. (Consulte la página 23)
6	HDMI (ARC) Conéctese a la toma HDMI (ARC) de un televisor. (Consulte la página 17)

- Cuando desconecte el cable de alimentación del adaptador de alimentación CA/CC de una toma de pared, tire del enchufe. No tire del cable.
- No conecte esta unidad u otros componentes a una toma de CA hasta que se hayan completado todas las conexiones entre los componentes.

03 USO DEL MANDO A DISTANCIA

Cómo usar el mando a distancia

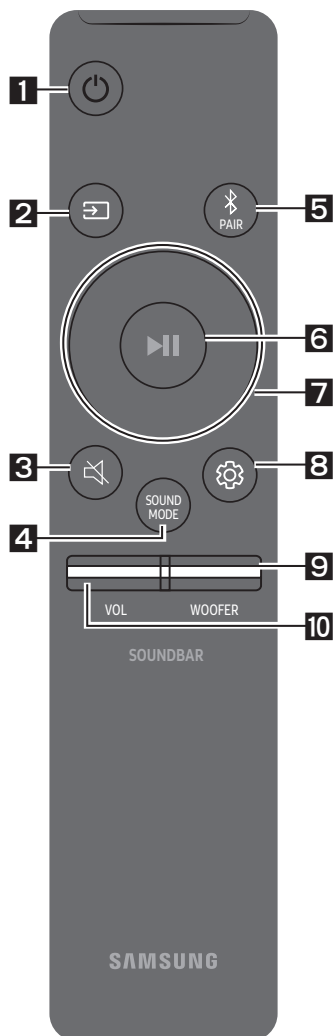

1

Encendido

Enciende y apaga la Soundbar.

Indicador LED	Cian parpadea X1	Rojo parpadea X3
	Activado	Desactivado

- **Función Auto Power Down**

La unidad se apagará automáticamente en las siguientes situaciones:

- En el modo "Entrada de audio digital" o "TV ARC" / "Wi-Fi" / "Bluetooth" si no hay señal de audio durante 18 minutos.

2

↔ (Fuente)

Pulse para seleccionar una fuente conectada a la Soundbar.

- **Respuesta de audio Activado / Desactivado**

Es posible activar o desactivar la respuesta de audio. Mantenga pulsado el botón ↔ (Fuente) del mando a distancia durante al menos 5 segundos con la Soundbar apagada (modo de espera).

Indicador LED	Cian parpadea X1	Rojo parpadea X1
	Activado	Desactivado

3

🔇 (Silenciar)



Pulse el botón 🔇 (Silenciar) para silenciar el sonido.

Púlselo de nuevo para volver a activar el sonido.

Indicador LED	Parpadea X repetidamente

4**SOUND MODE**

Si pulsa el botón, puede seleccionar el modo de audio deseado. Cada vez que el modo cambia, el LED multicolor parpadea en blanco.

Indicador LED	
	"Estándar" → "Música" → "Sonido adaptable"



- **Estándar**
Produce el sonido original.
- **Música**
Con contenido musical, proporciona un sonido más natural que llena la habitación.
- **Sonido adaptable**
Analiza el contenido en tiempo real y proporciona automáticamente el campo de sonido óptimo en función de las características del contenido.

5**Bluetooth PAIR**

Cambia la Soundbar al modo de emparejamiento Bluetooth.

Cuando se pulsa el botón, los LED cambian como se muestra a continuación.

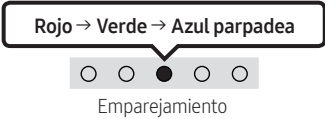
- Hasta que el emparejamiento se completa, el LED multicolor cambia a **Rojo** → **Verde** → **Azul** por turnos.

Indicador LED		→	
	"Listo para conectar mediante Bluetooth."		

6**▶|| (Reproducción / Pausa)**

También puede reproducir o hacer una pausa en la música pulsando el botón.



7**Arriba/Abajo/Izquierda/Derecha**

Pulse **Arriba/Abajo/Izquierda/Derecha** en el botón para seleccionar o ajustar funciones.

- **Salto de música**
Pulse el botón **Derecha** para seleccionar el archivo de música siguiente. Pulse el botón **Izquierda** para seleccionar el archivo de música anterior.

8**⚙️ (Control de sonido)**

Si pulsa el botón, puede seleccionar el modo de audio deseado. El elemento deseado se puede ajustar con los botones **Arriba/Abajo**. Cada vez que el modo cambia, el LED multicolor parpadea en blanco.

Indicador LED	
	"Agudos" → "Graves" → "Sincronizar" → "Nivel central" → "Nivel lateral"

- Para controlar el volumen de agudos o graves, seleccione "**Agudos**" o "**Graves**" en Ajustes de sonido y, después, ajuste el volumen entre -6 y +6 mediante los botones **Arriba/Abajo**.
- Mantenga pulsado el botón **⚙️ (Control de sonido)** durante unos 5 segundos para ajustar el sonido para cada banda de frecuencia. Puede seleccionar 150 Hz, 300 Hz, 600 Hz, 1,2 kHz, 2,5k Hz, 5 kHz y 10 kHz mediante los botones **Izquierda/Derecha** y cada opción se puede ajustar entre -6 y +6 mediante los botones **Arriba/Abajo**. (Asegúrese de que el modo de sonido esté configurado como "**Estándar**").
- Para controlar el volumen de cada altavoz, seleccione "**Nivel central**" o "**Nivel lateral**" en Ajustes de sonido; después, puede ajustar el volumen entre -6 y +6 mediante los botones **Arriba/Abajo**.
- Si el vídeo del televisor y el audio de la Soundbar no están sincronizados, seleccione "**Sincronizar**" en Control de sonido y, después, establezca el retardo de audio entre 0 y 300 milisegundos mediante los botones **Arriba/Abajo**.
- "**Sincronizar**" solo se admite con algunas funciones.
- Si tiene altavoces traseros conectados, seleccione "**Nivel trasero**" y, después, utilice los botones **Arriba/Abajo** para ajustar el volumen dentro del intervalo -6/+6.

9**NIVEL DE WOOFER (GRAVES)**



Mueva el botón hacia arriba o hacia abajo para ajustar el nivel del woofer (graves) a -12 o de -6 a +6. Para establecer el nivel de volumen del woofer (graves) a 0 (valor predeterminado), pulse el botón.

10**VOLUMEN**

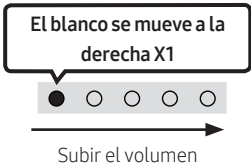
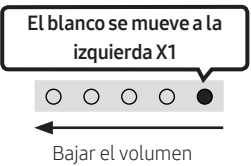
Pulse el botón hacia arriba o hacia abajo para ajustar el volumen.

Indicador LED		
---------------	---	---

Uso de los Botones Ocultos (botones con más de una función)

Botón oculto		Página de referencia
Botón del mando a distancia	Función	
WOOFER (Arriba)	Activado / Desactivado mando a distancia del TV (en espera)	Página 15
Arriba	ID SET	
 (Control de sonido)	EQ 7 bandas	Página 13
 (Fuente)	Respuesta de audio Activado / Desactivado (en espera)	Página 11

Especificaciones de salida para los distintos modos de efectos de sonido

Efecto	Entrada	Salida	
		Solo con subwoofer	Con el subwoofer y el kit de altavoces traseros inalámbricos
Estándar	Canal 2.0	Canal 2.1	Canal 2.1
	Canal 5.1	Canal 2.1	Canal 5.1
Música	Canal 2.0	Canal 5.1	Canal 7.1
	Canal 5.1	Canal 5.1	Canal 7.1
Sonido adaptable	Canal 2.0	Canal 5.1	Canal 7.1
	Canal 5.1	Canal 5.1	Canal 7.1

- El kit de altavoces traseros inalámbricos Samsung y el subwoofer se pueden adquirir por separado. Para adquirir dicho kit o el subwoofer, póngase en contacto con el distribuidor que le vendió la Soundbar.

Ajuste del volumen de la Soundbar con el mando a distancia del televisor

Ajuste el volumen de la Soundbar con el mando a distancia del televisor.







- Esta función solo se puede utilizar con mandos a distancia de infrarrojos. No se admiten los mandos a distancia Bluetooth (mandos a distancia que requieren emparejamiento).
- Ponga el altavoz del televisor en **Altavoz externo** para usar esta función.
- Fabricantes que admiten esta función:
VIZIO, LG, Sony, Sharp, PHILIPS, PANASONIC, TOSHIBA, Hisense y RCA

1. Apague la Soundbar.

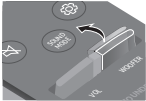
Mantenga pulsado el botón **WOOFER** durante 5 segundos.

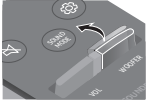
Cada vez que pulse el botón **WOOFER** y lo mantenga pulsado durante 5 segundos, el modo cambiará en el siguiente orden: **"Off-TV Remote"** (modo predeterminado), **"Samsung-TV Remote"**, **"All-TV Remote"**.

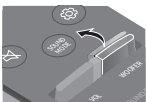
El estado del indicador LED cambia cada vez que se cambia el modo, como se muestra a continuación.

Botón del mando a distancia	Indicador LED	Estado
	Rojo parpadea X1  "Off-TV Remote" (Modo predeterminado)	Desactiva el mando a distancia del televisor.
	Cian parpadea X1  "Samsung-TV Remote"	Activa el mando a distancia de infrarrojos de un televisor Samsung.
	Azul parpadea X1  "All-TV Remote"	Activa el mando a distancia de infrarrojos de un televisor de terceros.

04 CONEXIÓN DE LA SOUNDBAR

Conexión de la alimentación

Use los componentes de suministro eléctrico en el siguiente orden para conectar la Soundbar a una toma de corriente eléctrica:

- Para obtener más información sobre los requisitos de alimentación eléctrica y el consumo de energía, consulte la etiqueta pegada al producto. (Etiqueta: Parte inferior de la unidad principal de la Soundbar)
1. Primero conecte el cable de alimentación al adaptador de CA/CC.
Conecte el adaptador de CA/CC (con el cable de alimentación) a la Soundbar.
 2. Conecte el cable de alimentación a una toma de pared.

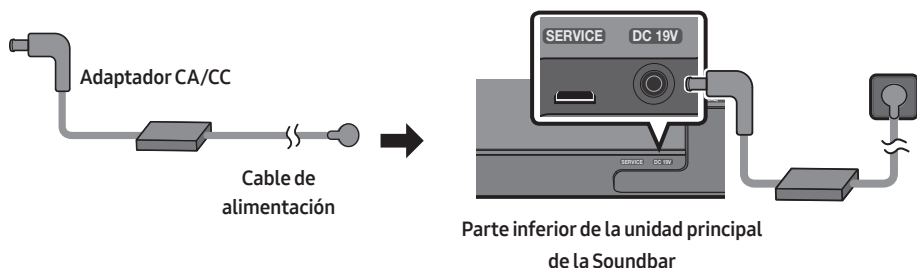

NOTAS

- Si desenchufa y vuelve a conectar el cable de alimentación con el producto encendido, la Soundbar se enciende automáticamente.
- Asegúrese de colocar el adaptador CA/CC en una mesa plana o en el suelo. Si coloca el adaptador CA/CC colgado con la entrada del cable de CA orientada hacia arriba, podrían introducirse en el adaptador agua u otras sustancias externas y causar problemas de funcionamiento del adaptador.

Conexión de un SWA-9100S (se vende por separado) y un SWA-W500 (se vende por separado) a su Soundbar

Disfrute del auténtico sonido surround inalámbrico conectando el kit de altavoces traseros inalámbrico Samsung (SWA-9100S, se vende por separado) y un Subwoofer inalámbrico (SWA-W500, se vende por separado) a la Soundbar.

Para obtener información detallada sobre las conexiones, consulte el manual del kit de altavoces traseros inalámbrico Samsung y el subwoofer inalámbrico.

05 USO DE UNA CONEXIÓN POR CABLE AL TELEVISOR

Método 1. Conexión por HDMI



⚠ PRECAUCIÓN

- Cuando se conectan tanto el cable HDMI como el cable óptico, se recibe primero la señal HDMI.
- Para conectar el cable HDMI entre el televisor y la Soundbar, asegúrese de conectar los terminales marcados como ARC. De lo contrario, es posible que no se emita el sonido del televisor.
- El cable recomendado es un **High-Speed HDMI Cable with Ethernet**.

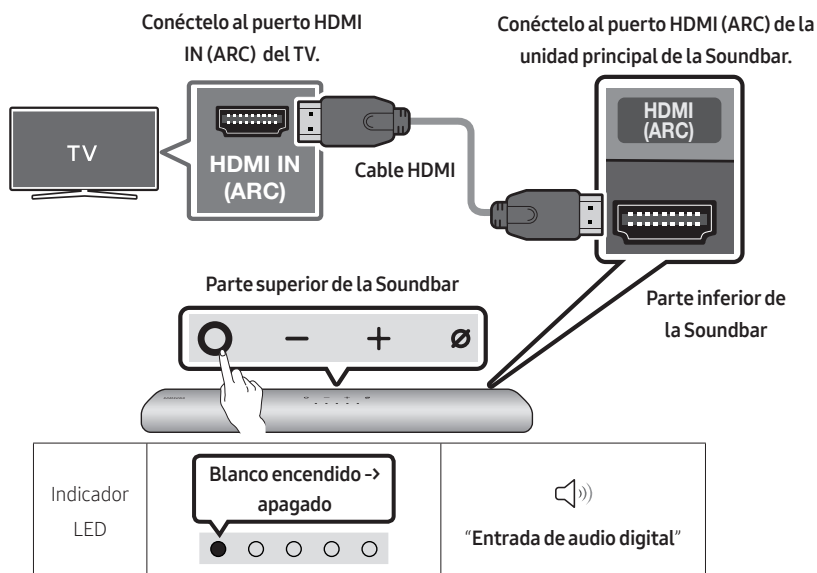
Conexión del televisor compatible con HDMI ARC (Canal de retorno de audio)



1. Con la Soundbar y el televisor apagados, conecte el cable HDMI como se muestra en la figura.
2. Encienda la Soundbar y el televisor.
3. El sonido del televisor se emite a través de la Soundbar.

- Si no se emite el sonido del televisor, pulse el botón  **(Multifunción)** en la parte superior de la Soundbar o el botón  **(Fuente)** del mando a distancia para seleccionar el modo **“Entrada de audio digital”**.
- Si no se emite ningún sonido, vuelva a comprobar la conexión del cable HDMI.
- Utilice los botones de volumen del mando a distancia del televisor para cambiar el volumen de la Soundbar.

NOTAS

- Cuando se conecta un televisor compatible con HDMI ARC (Canal de retorno de audio) a la Soundbar con un cable HDMI, se pueden transmitir los datos de vídeo y audio digital sin necesidad de conectar un cable óptico por separado.
- Recomendamos que utilice un cable HDMI sin núcleo si es posible. Si utiliza un cable HDMI con núcleo, utilice uno cuyo diámetro sea inferior a 14 mm.
- Esta función no está disponible si el cable HDMI no es compatible con ARC.
- Si el audio de una emisión se codifica en Dolby Digital y el “Formato de audio de salida digital” de su televisor se establece en PCM, le recomendamos que cambie el ajuste a Dolby Digital. Al cambiar la configuración en el televisor, podrá disfrutar de una calidad de sonido superior. (El menú del televisor puede utilizar palabras diferentes para Dolby Digital y PCM dependiendo del fabricante del televisor).

Método 2. Conexión con un cable óptico

Lista de comprobación previa a la conexión

- Cuando se conectan tanto el cable HDMI como el cable óptico, se recibe primero la señal HDMI.
- Cuando utilice un cable óptico y los terminales tengan sus tapas, asegúrese de retirar las tapas.

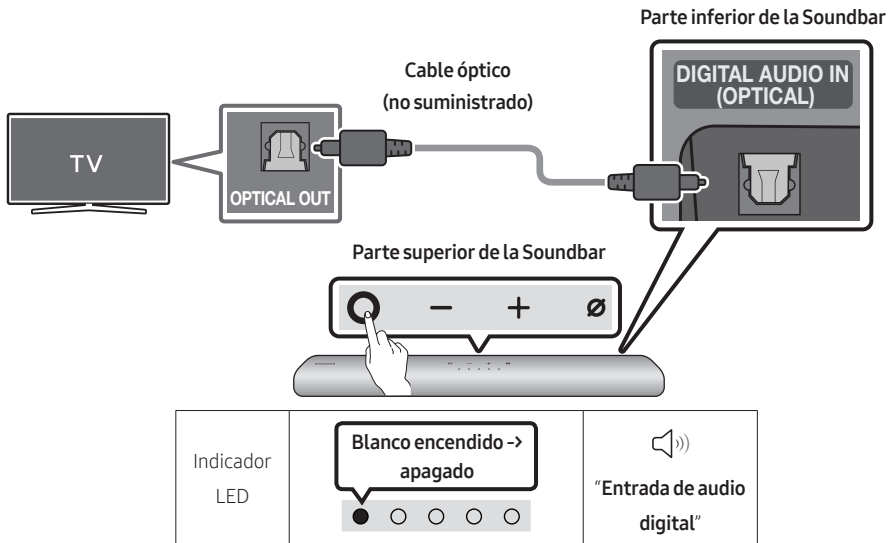

1. Con el televisor y la Soundbar apagados, conecte el puerto **DIGITAL AUDIO IN (OPTICAL)** de la Soundbar y el puerto de salida **OPTICAL** del televisor con el cable óptico (no suministrado), como se muestra en la figura.
2. Encienda la Soundbar y el televisor.
3. Pulse el botón **○ (Multifunción)** en la parte superior de la Soundbar o el botón **📶 (Fuente)** en el mando a distancia y, después, seleccione el modo **"Entrada de audio digital"**. Entonces, se produce la indicación **"Entrada de audio digital"**.
4. El sonido del televisor se emite a través de la Soundbar.

06 USO DE UNA CONEXIÓN INALÁMBRICA AL TELEVISOR



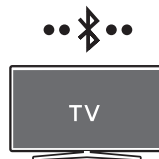

Método 1. Conexión a través de Bluetooth

Cuando un televisor de Samsung se conecta mediante Bluetooth, puede escuchar el sonido estéreo sin necesidad de cables.

- Solo se puede conectar un televisor Samsung simultáneamente.
- Se puede conectar un televisor Samsung que admita Bluetooth.
Consulte las especificaciones del televisor.

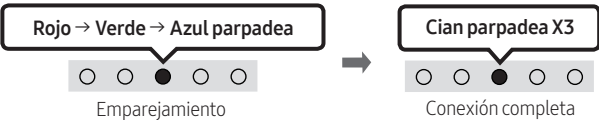

La conexión inicial

1. Botón de emparejamiento de Bluetooth	Indicador LED
 <p>0</p> <p>Cuando está en modo "Bluetooth"</p> 	 <p>Emparejamiento → Conexión completa</p> <ul style="list-style-type: none">• Hasta que el emparejamiento se completa, el LED multicolor cambia a Rojo → Verde → Azul por turnos. <p> "Listo para conectar mediante Bluetooth."</p>

2. Seleccione el modo Bluetooth en el televisor Samsung.
(Por ejemplo Inicio (🏠) → Config. (⚙️) → Sonido → Salida de sonido → Lista de altavoces Bluetooth → [AV] Samsung Soundbar S60A / [AV] Samsung Soundbar S61A (Bluetooth))
3. Seleccione "[AV] Samsung Soundbar S60A / [AV] Samsung Soundbar S61A" de la lista en la pantalla del televisor.
Una Soundbar disponible se indica con "Necesita emparejamiento" o con "Emparejado" en la lista de dispositivos Bluetooth del televisor. Para conectar el televisor Samsung a la Soundbar, seleccione el mensaje y luego establezca una conexión.
4. Ahora puede escuchar el sonido del televisor de Samsung desde la Soundbar.
 - Si hay un registro de conexión entre la Soundbar y el televisor Samsung, la Soundbar se conecta automáticamente cambiando su modo a "Bluetooth".

Si falla la conexión con el dispositivo

- Si tiene ya una Soundbar (por ejemplo, **[AV] Samsung Soundbar S60A / [AV] Samsung Soundbar S61A**) en la lista de altavoces del televisor Samsung, bórrala.
- A continuación, repita los pasos del 1 al 3.

Desconexión de la Soundbar del televisor Samsung

Pulse el botón  (**Multifunción**) en la parte superior de la Soundbar o el botón  (**Fuente**) del mando a distancia para seleccionar un modo distinto de **"Bluetooth"**.

- La desconexión tarda un tiempo porque el televisor Samsung debe recibir una respuesta de la Soundbar. (El tiempo necesario puede variar en función del modelo de televisor Samsung).

Notas sobre la conexión mediante Bluetooth

- Sitúe un nuevo dispositivo en un radio de 1 m para conectarlo mediante la comunicación por Bluetooth.
- Si se le pide un código PIN al conectar un dispositivo Bluetooth, introduzca <0000>.
- La Soundbar se apaga automáticamente después de 18 minutos en el estado Preparado.
- Es posible que la Soundbar no realice correctamente la búsqueda o la conexión Bluetooth en las siguientes circunstancias:
 - Si hay un fuerte campo eléctrico alrededor de la Soundbar.
 - Si varios dispositivos Bluetooth se emparejan simultáneamente con la Soundbar.
 - Si el dispositivo Bluetooth está apagado, no está en su lugar o funciona mal.
- Los dispositivos electrónicos pueden provocar interferencias de radio. Los dispositivos que generan ondas electromagnéticas (por ejemplo, microondas, dispositivos de LAN inalámbrica, etc.) deben mantenerse alejados de la unidad principal de la Soundbar.

Método 2. Conexión por Wi-Fi

Lista de comprobación previa a la conexión

- La conexión por Wi-Fi solo está disponible en televisores Samsung.
- Compruebe si **el router inalámbrico (Wi-Fi)** está activado y si el **televisor está conectado al router**.
- El televisor y la Soundbar deben estar conectados a la misma red inalámbrica (Wi-Fi).
- Si su router inalámbrico (Wi-Fi) utiliza un canal DFS, no podrá establecer una conexión Wi-Fi entre el televisor y la Soundbar. Póngase en contacto con su proveedor de servicios de Internet para obtener más información.
- Dado que los menús podrían ser diferentes en función del año de fabricación, consulte el manual de su televisor.
- Para conectar el televisor con la Soundbar mediante Wi-Fi, conecte la Soundbar con el router inalámbrico en primer lugar. Consulte la página 27 para obtener más información sobre cómo establecer una conexión Wi-Fi.

1. Para obtener más información sobre la conexión por wifi a la Soundbar, consulte la página 27, **“Método 2. Conexión a través de Wi-Fi (red inalámbrica)”**.

2. Cambie la fuente de entrada del televisor a la Soundbar utilizando el menú Audio.

- **Televisores Samsung lanzados en 2017 o posteriores**

Inicio (🏠) → Config. (⚙️) → Sonido → Salida de sonido → [AV] Samsung Soundbar S60A / [AV] Samsung Soundbar S61A (Wi-Fi)

07 CONEXIÓN DE UN DISPOSITIVO EXTERNO

Conexión con un cable óptico

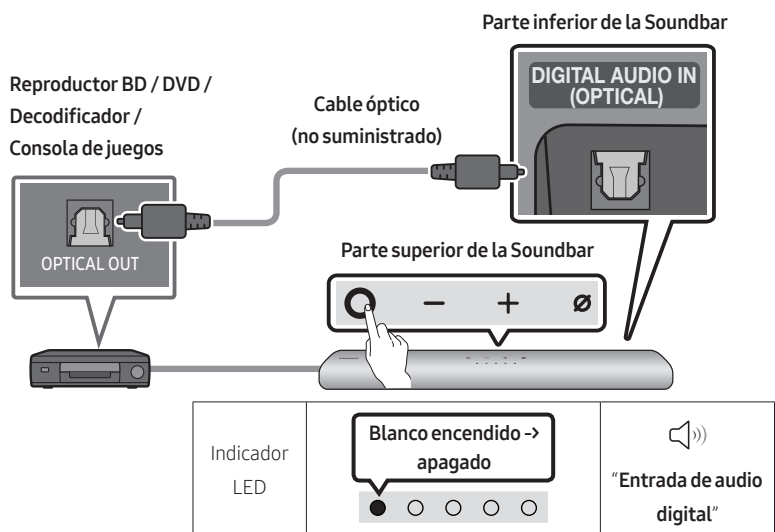

1. Con el dispositivo externo y la Soundbar apagados, conecte el puerto **DIGITAL AUDIO IN (OPTICAL)** de la Soundbar y el puerto de salida OPTICAL del dispositivo externo con el cable óptico (no suministrado), como se muestra en la figura.
2. Encienda la Soundbar y el dispositivo externo.
3. Pulse el botón **○ (Multifunción)** en la parte superior de la Soundbar o el botón **🔌 (Fuente)** en el mando a distancia y, después, seleccione el modo "**Entrada de audio digital**". Entonces, se produce la indicación "**Entrada de audio digital**".
4. El sonido del dispositivo externo se emite a través de la Soundbar.

08 CONEXIÓN DE UN DISPOSITIVO MÓVIL

Método 1. Conexión a través de Bluetooth

Cuando un dispositivo móvil se conecta mediante Bluetooth, puede escuchar el sonido estéreo sin necesidad de cables.



- Si conecta un dispositivo Bluetooth emparejado con la Soundbar apagada, la Soundbar se enciende automáticamente.



Dispositivo móvil

La conexión inicial

- Al conectarse a un nuevo dispositivo Bluetooth, asegúrese de que el dispositivo se encuentra a una distancia de 1 m como máximo.

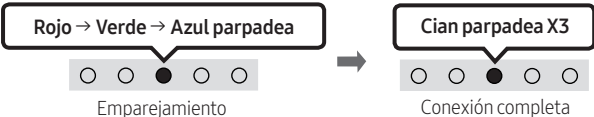
1. Botón de emparejamiento de Bluetooth	Indicador LED
 <p>0</p> <p>Cuando está en modo "Bluetooth"</p> 	 <ul style="list-style-type: none">• Hasta que el emparejamiento se completa, el LED multicolor cambia a Rojo → Verde → Azul por turnos. <p>«Listo para conectar mediante Bluetooth.»</p>

2. En su dispositivo, seleccione "[AV] Samsung Soundbar S60A / [AV] Samsung Soundbar S61A" de la lista que aparece.
3. Reproduzca los archivos de música desde el dispositivo conectado por Bluetooth a través de la Soundbar.

Si el dispositivo no se conecta

- Si ya hay una Soundbar (por ejemplo, [AV] Samsung Soundbar S60A / [AV] Samsung Soundbar S61A) en la lista de altavoces del dispositivo móvil, elimínala.
- Repita los pasos 1 y 2.

Notas sobre la conexión mediante Bluetooth

- Sitúe un nuevo dispositivo en un radio de 1 m para conectarlo mediante la comunicación por Bluetooth.
- Si se le pide un código PIN al conectar un dispositivo Bluetooth, introduzca <0000>.
- La Soundbar se apaga automáticamente después de 18 minutos en el estado Preparado.
- Es posible que la Soundbar no realice correctamente la búsqueda o la conexión Bluetooth en las siguientes circunstancias:
 - Si hay un fuerte campo eléctrico alrededor de la Soundbar.
 - Si varios dispositivos Bluetooth se emparejan simultáneamente con la Soundbar.
 - Si el dispositivo Bluetooth está apagado, no está en su lugar o funciona mal.
- Los dispositivos electrónicos pueden provocar interferencias de radio. Los dispositivos que generan ondas electromagnéticas (por ejemplo, microondas, dispositivos de LAN inalámbrica, etc.) deben mantenerse alejados de la unidad principal de la Soundbar.
- La Soundbar admite datos SBC (44,1 kHz, 48 kHz).
- Conecte únicamente a un dispositivo Bluetooth que admita la función A2DP (AV).
- No se puede conectar la Soundbar a un dispositivo Bluetooth que solo admita la función HF (manos libres).
- Cuando conecte la Soundbar a un dispositivo Bluetooth, colóquelos tan cerca como sea posible.
- Cuanto más lejos estén la Soundbar y el dispositivo Bluetooth, menor será la calidad del sonido. La conexión Bluetooth puede interrumpirse cuando los dispositivos están fuera del alcance efectivo.
- Es posible que la conexión Bluetooth no funcione como está previsto en zonas con mala recepción.
- Un dispositivo Bluetooth puede experimentar ruido o mal funcionamiento en las siguientes condiciones:
 - Cuando el cuerpo está en contacto con el transceptor de señales del dispositivo Bluetooth o la Soundbar.
 - En las esquinas o cuando hay un obstáculo cerca, como una pared o un tabique, donde pueden producirse cambios eléctricos.
 - Cuando se expone a interferencias de radio de otros productos que operan en los mismos rangos de frecuencia, como equipos médicos, hornos microondas y dispositivos LAN inalámbricos.
 - Los obstáculos como las puertas y las paredes pueden afectar a la calidad del sonido, incluso cuando los dispositivos están dentro del rango efectivo.
- Tenga en cuenta que la Soundbar no puede emparejarse con otros dispositivos Bluetooth mientras se utiliza la opción de Bluetooth.
- Este dispositivo inalámbrico puede causar interferencias eléctricas durante su funcionamiento.

Desconexión del dispositivo Bluetooth de una Soundbar

Puede desconectar el dispositivo Bluetooth Soundbar. Para obtener instrucciones, consulte el manual del usuario del dispositivo Bluetooth.

- El Soundbar se desconectará.
- Si la Soundbar está desconectada del dispositivo Bluetooth, el indicador LED multicolor de la Soundbar parpadea en "**Rojo**" tres veces.

Cómo desconectar la Soundbar del dispositivo Bluetooth

Pulse el botón  (**Multifunción**) en la parte superior de la Soundbar o el botón  (**Fuente**) del mando a distancia para seleccionar un modo distinto de "**Bluetooth**".

- La desconexión lleva tiempo debido a que el dispositivo Bluetooth tiene que recibir una respuesta de la Soundbar. (El tiempo de desconexión puede variar según el dispositivo Bluetooth)
- Si la Soundbar está desconectada del dispositivo Bluetooth, el indicador LED multicolor de la Soundbar parpadea en "**Rojo**" tres veces.

Método 2. Conexión a través de Wi-Fi (red inalámbrica)

Para conectar una Soundbar a un dispositivo móvil a través de una red inalámbrica (Wi-Fi), se requiere la aplicación **SmartThings**.

La conexión inicial

1. Instale e inicie la aplicación **SmartThings** en el dispositivo móvil (smartphone o tableta).
2. En la aplicación, siga las instrucciones de la pantalla para añadir la Soundbar.
 - En algunos dispositivos, puede que la ventana emergente automática (la segunda ilustración que se muestra a continuación) no esté disponible.
Si no aparece la ventana emergente, pulse “+” en la pantalla **Home**. La Soundbar se añadirá a la aplicación.

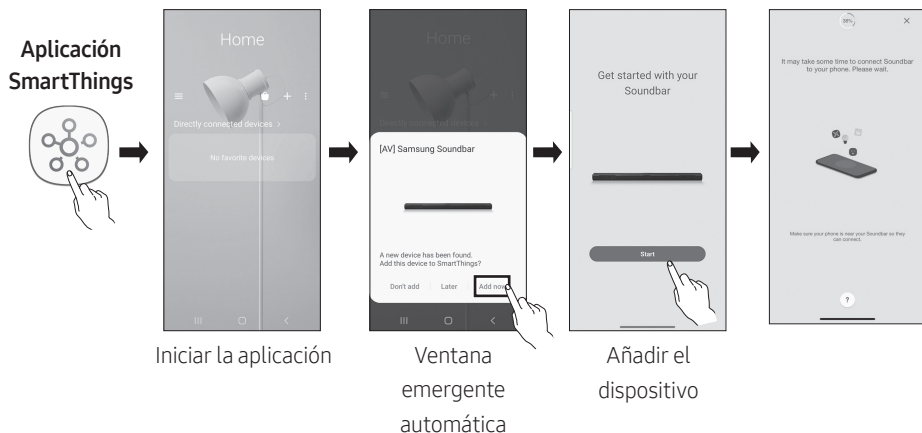

Primeros pasos con Amazon Alexa (Alexa integrada)

- Amazon Alexa es un servicio proporcionado por Amazon.
- Es posible que esta función no se admita según el modelo o la región geográfica.
- Esta función solo es compatible con algunos idiomas, y las funciones compatibles podrían variar en función de la zona geográfica.
- Para consultar las especificaciones o la compatibilidad del producto, consulte el sitio web de Samsung (www.samsung.com).

Si usa Alexa podrá reproducir música, escuchar noticias, ver el pronóstico del tiempo y controlar electrodomésticos.

Para usar Amazon Alexa se requiere una cuenta de Amazon mediante la cual conectar la Soundbar a través de la red.

1. Instale la aplicación **SmartThings** en el dispositivo móvil y luego ábrala.
2. Introduzca la cuenta de Alexa siguiendo las instrucciones de la aplicación y luego inicie sesión en el servicio.

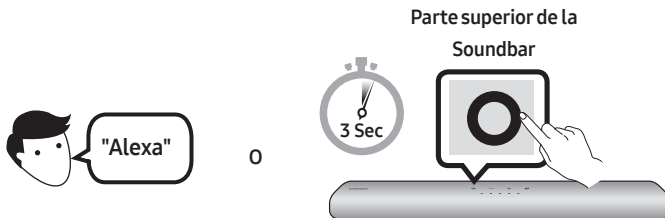

3. Llame a Alexa o pulse el botón **○ (Multifunción)** en la barra de sonido durante 3 segundos para usar el servicio de Alexa.
 - Pulse el botón **○ (Multifunción)** durante 3 segundos para llamar a Alexa. Hable con el botón pulsado para activar el reconocimiento de voz.
 - El estado del indicador LED en la Soundbar cambia dependiendo del estado de Alexa. Consulte la página 31 para ver detalles al respecto.

Uso de los comandos de voz para controlar la Soundbar



Activador + Comando

Cosas que probar	Ejemplo de lo que decir
Control de volumen	"Alexa, sube el volumen."
	"Alexa, baja el volumen."
Escuchar el contenido de streaming de Amazon Music	"Alexa, pon algo de música jazz."
Control de reproducción	"Alexa, pon la siguiente canción."
	"Alexa, para la música."
	"Alexa, ¿cuál es esta canción?"
Información meteorológica	"Alexa, ¿qué tiempo hace?"
Programación del temporizador	"Alexa, pon un temporizador para 10 minutos."

Primeros pasos con Alexa en un producto de Amazon (funciona con Alexa)

- Es posible que esta función no se admita según el modelo o la región geográfica.
- Esta función solo es compatible con algunos idiomas, y las funciones compatibles podrían variar en función de la zona geográfica.
- Para consultar las especificaciones o la compatibilidad del producto, consulte el sitio web de Samsung (www.samsung.com).
- Este servicio está proporcionado por Amazon y puede ser interrumpido en cualquier momento; Samsung no se hace responsable de la disponibilidad de dicho servicio.
- La pantalla de la aplicación **Amazon Alexa** está sujeta a cambios sin previo aviso.

Conecte y utilice un producto de Amazon (Amazon Echo)

Utilice un producto Amazon Echo para controlar la Soundbar y disfrutar de los servicios de música que ofrece Amazon Echo. Para usar Amazon Alexa se requiere una cuenta de Amazon mediante la cual conectar la Soundbar a través de la red.

1. Instale la aplicación **SmartThings** en el dispositivo móvil y luego ábrala.
2. Introduzca la cuenta de Alexa siguiendo las instrucciones de la aplicación y luego inicie sesión en el servicio.

Uso de los comandos de voz para controlar la Soundbar

- El servicio Amazon Echo que puede utilizar con la Soundbar está limitado a la música. Solo puede acceder a otros servicios proporcionados por Amazon Echo, como noticias y predicciones meteorológicas, mediante el producto Amazon Echo.









Activador + Comando + Nombre del altavoz

* Para utilizar comandos de voz para la Soundbar denominados “Sala”

Acción	Comando de voz
Para establecer el nivel del volumen en 5	“Alexa, establece el volumen de la sala en 5”
Para aumentar el nivel del volumen	“Alexa, sube el volumen en la sala”
Para silenciar el sonido	“Alexa, silencia el audio en la sala”
Para escuchar una emisora de radio llamada KISS FM	“Alexa, reproduce Kiss FM en la sala”
Para reproducir la siguiente canción	“Alexa, siguiente canción en la sala”
Para detener el audio	“Alexa, detén el audio en la sala”
Para desactivar el audio	“Alexa, apaga en la sala”

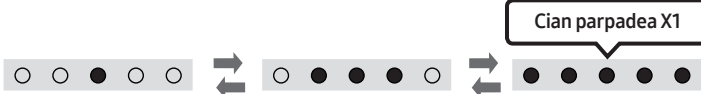
Estado del indicador Alexa

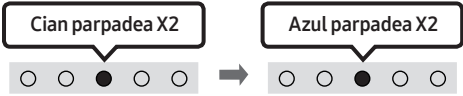
El estado del indicador LED en la Soundbar cambia dependiendo del estado de Alexa, como se muestra a continuación.

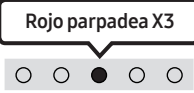
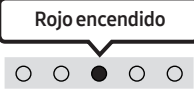
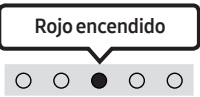
Estado de Alexa	Indicador LED en la Soundbar
Inactivo	 <p>Desactivado</p>
Escuchando	 <p>Cian encendido</p>
Pensando	 <p>Cian parpadea X1</p>
Hablando	 <p>Cian parpadea X1</p>
Alarmas y recordatorios del temporizador	 <p>Cian parpadea X2</p> <p>Azul parpadea X2</p>
Notificación	 <p>Amarillo parpadea X2</p>
Servicio de Alexa no disponible	 <p>Rojo parpadea X3</p>
Red desconectada	 <p>Rojo parpadea X3</p>
Micrófono apagado	 <p>Rojo encendido</p>

Uso de la función Tap Sound

Toque la Soundbar con su dispositivo móvil para reproducir el audio del dispositivo móvil a través de la Soundbar.

- Es posible que esta función no se admita según el dispositivo móvil.
- Esta función solo es compatible con dispositivos móviles Samsung con Android 8.1 o posterior.

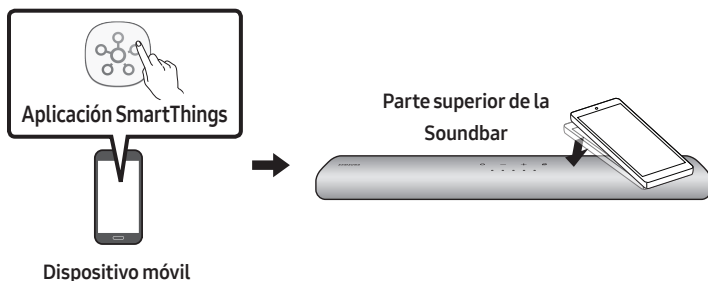

1. Active la función **Tap Sound** en su dispositivo móvil.
 - Para obtener detalles sobre cómo activar esta función, consulte **"Active la función Tap Sound"** a continuación.
2. Toque la Soundbar con el dispositivo móvil. Seleccione **"Iniciar ahora"** en la ventana de mensaje que se muestra.

Se establecerá una conexión entre el dispositivo móvil y la Soundbar mediante Bluetooth.
3. Reproduzca el audio el dispositivo móvil a través de la Soundbar.
 - Esta función conecta un dispositivo móvil a la Soundbar a través de Bluetooth mediante la detección de la vibración que se produce cuando el dispositivo toca la Soundbar.
 - Asegúrese de que el dispositivo móvil no toque una esquina puntiaguda de la Soundbar. La Soundbar o el dispositivo móvil podrían rayarse o dañarse.
 - Se recomienda que el dispositivo móvil esté cubierto con una funda. Toque ligeramente el área ancha de la parte superior de la Soundbar sin aplicar una fuerza excesiva.
 - Para utilizar esta función, actualice la aplicación **SmartThings** a la última versión. Es posible que esta función no se admita según la versión de la aplicación.

Active la función Tap Sound

Utilice la aplicación **SmartThings** para activar la función **Tap View, Tap Sound**.

1. En el dispositivo móvil, ejecute la aplicación **SmartThings**.
2. Seleccione (☰ → ⚙) en la pantalla de la aplicación **SmartThings** que se muestra en el dispositivo móvil.
3. Active la función **"Tap View, Tap Sound"** para que funcione cuando un dispositivo móvil se acerque a la Soundbar.

NOTAS

- Cuando el dispositivo móvil está en modo de ahorro de energía, la función **Tap Sound** no funciona.
- La función **Tap Sound** puede no funcionar si hay dispositivos cerca de la Soundbar que causan interferencias de radio, tales como dispositivos eléctricos. Asegúrese de que los dispositivos que pueden causar interferencias de radio estén situados a una distancia suficiente de la Soundbar.

09 CONEXIÓN A APPLE AIRPLAY 2

- Esta función podría no estar disponible en algunos países.

Conexión y uso con un producto de Apple

- Con AirPlay 2, puede controlar el sistema de audio de su casa desde su iPhone, iPad, HomePod o Apple TV.
- Esta Soundbar de Samsung es compatible con AirPlay 2 y requiere iOS 11.4 o alguna versión posterior.

NOTA

- Confirme que la Soundbar esté conectada a la red Wi-Fi. (Consulte el “**Método 2. Conexión a través de Wi-Fi (red inalámbrica)**”).

10 INSTALACIÓN DEL EQUIPO DE MONTAJE EN PARED

Precauciones de instalación

- Instálelo únicamente en una pared vertical.
- No lo instale en un lugar con temperaturas altas o con una humedad elevada.
- Compruebe que la pared es lo suficientemente fuerte para soportar el peso del producto. Si no lo es, refuerce la pared o elija otro punto de instalación.
- Compre y utilice los tornillos de fijación o anclajes apropiados para el tipo de pared de que disponga (pladur, paneles de hierro, madera, etc.). Si es posible, fije los tornillos de sujeción en montantes.
- Adquiera los tornillos de montaje en pared de acuerdo con el tipo y el grosor de la pared en la que desea montar la Soundbar.
 - Diámetro: M5
 - Longitud: Se recomiendan 35 mm o más.
- Conecte los cables de la unidad a los dispositivos externos antes de instalar la Soundbar en la pared.
- Asegúrese de que la unidad esté apagada y desenchufada de la toma de corriente antes de instalarla. Si no lo hace así, podría provocar una descarga eléctrica.

Componentes del montaje en pared



Guía de montaje en pared



x 2

Soporte-tornillo



x 2

(M4 x L10)

Tornillo



x 2

Soporte de montaje en pared

1. Coloque la **Guía de montaje en pared** contra la superficie de la pared.
 - La **Guía de montaje en pared** debe estar nivelada.
 - Si el TV se monta en la pared, instale la Soundbar al menos 5 cm por debajo del TV.



↑ ↓ 5 cm o más

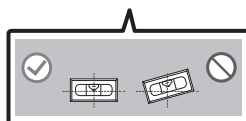
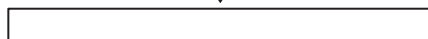

2. Alinee la **Línea central de la Guía de montaje en pared** con el centro del TV (si está montando la Soundbar bajo el TV) y luego fije la **Guía de montaje en pared** a la pared con cinta adhesiva.

- Si no está montándola bajo el TV, coloque la **Línea central** en el centro de la zona de instalación.

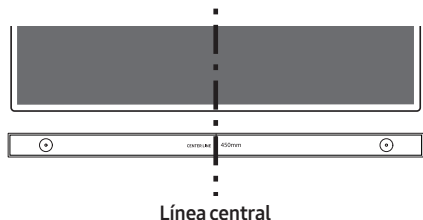

3. Marque las posiciones de los orificios con un bolígrafo y retire la **Guía de montaje en pared**.

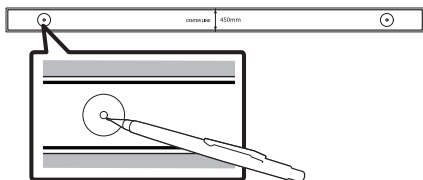

4. Con un taladro del tamaño adecuado, perfora en la pared un agujero en cada marca.

- Si las marcas no se corresponden con las posiciones de los montantes, asegúrese de introducir los anclajes apropiados en los agujeros antes de insertar los tornillos de sujeción. Si usa anclajes, compruebe que los agujeros que perfora sean suficientemente grandes para los anclajes que va a utilizar.

5. Introduzca un tornillo (no suministrado) en cada **Soporte-tornillo** y luego atornille firmemente cada tornillo de sujeción en su agujero.

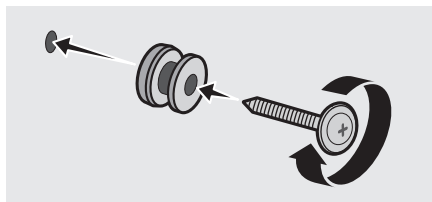

6. Instale 2 **Soportes de montaje en pared**, en la orientación correcta, en la parte inferior de la Soundbar con 2 **Tornillos**.

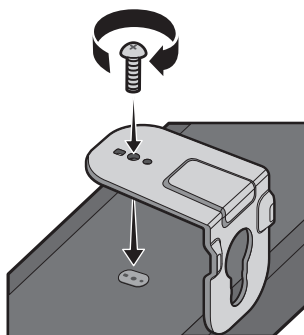

- Durante el montaje, asegúrese de que las piezas para colgar de los **Soportes de montaje en pared** se encuentran detrás de la parte trasera de la Soundbar.

Parte trasera de la Soundbar

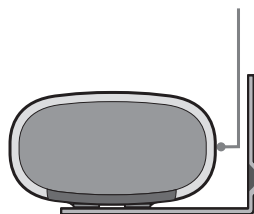

Extremo derecho de la Soundbar

7. Instale la Soundbar con los **Soportes de montaje en pared** ya fijados; para ello cuelgue los soportes de montaje en pared en los **Soportes-tornillos** de la pared.

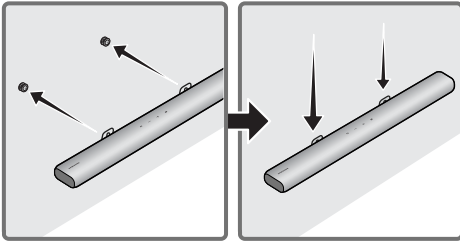

8. Deslice la Soundbar hacia abajo tal como se muestra a continuación de modo que los **Soportes de montaje en pared** se apoyen de forma segura en los **Soporte-tornillo**.

- Inserte los **Soporte-tornillo** en la parte (inferior) ancha de los **Soportes de montaje en pared** y, a continuación, deslice hacia abajo los **Soportes de montaje en pared** de modo que los **Soportes de montaje en pared** se apoyen de forma segura en los **Soporte-tornillo**.

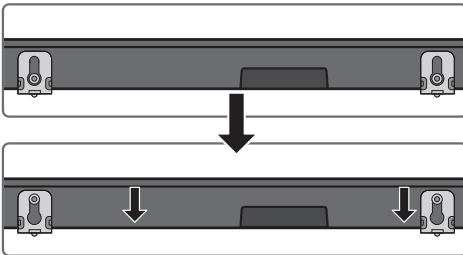

11 INSTALACIÓN DE LA SOUNDBAR DELANTE DEL TELEVISOR

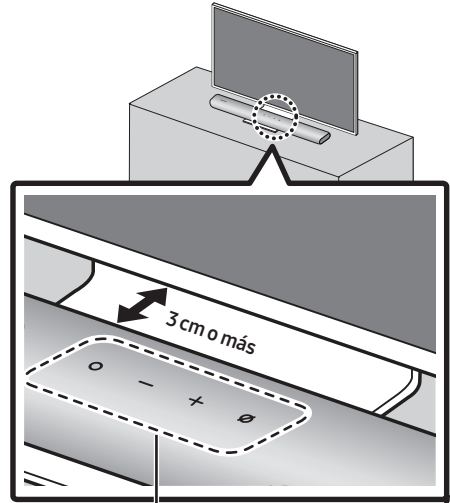

Micrófono

Coloque el centro de la Soundbar en el centro del televisor, como se ilustra en la imagen.

Sítúe la Soundbar al menos a 3 cm de distancia del televisor para que no haya interferencias con el reconocimiento de voz.

NOTAS

- Asegúrese de que la Soundbar esté colocada sobre una superficie plana y sólida.
- Una distancia insuficiente desde el televisor puede causar problemas de reconocimiento de voz y acústicos.

12 ACTUALIZACIÓN DE SOFTWARE

Actualización automática

Si la Soundbar está conectada a Internet, las actualizaciones de software se producen automáticamente incluso cuando la Soundbar está apagada.

- Para utilizar la función de actualización automática, la Soundbar debe estar conectada a Internet.

La conexión Wi-Fi con la Soundbar se detendrá si el cable de alimentación de la Soundbar se desconecta o si se corta la alimentación. Si se interrumpe la alimentación, cuando vuelva la corriente o se vuelva a conectar el cable de alimentación, encienda la Soundbar y vuelva a conectarla a Internet.

Actualización por USB

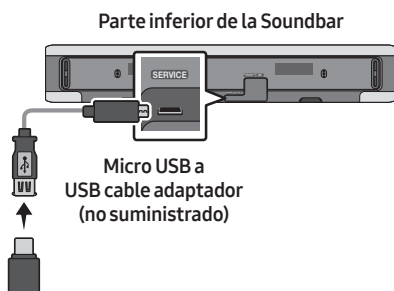

Es posible que Samsung ofrezca actualizaciones para el firmware del sistema de la Soundbar en el futuro.

Si una actualización está disponible, puede actualizar la Soundbar conectando la unidad USB que contiene el firmware de actualización al puerto **SERVICE** de la Soundbar.

1. Vaya a (www.samsung.com) y busque el nombre del modelo mediante la opción del menú de soporte.
 - Para obtener más información sobre la actualización, consulte la Guía de actualización.
2. Descargue el archivo de actualización (tipo USB).
3. Descomprima el archivo para crear una carpeta con el nombre del archivo.
4. Almacene la carpeta creada en un dispositivo USB y luego conéctelo a la Soundbar.
5. Encienda la Soundbar. A continuación, el producto se actualiza en 3 minutos.



- Durante la actualización, no lo apague ni desconecte el dispositivo USB.
- Si el LED amarillo está encendido tras completar la actualización de software, esto significa que hay una actualización adicional en curso. Si ocurre esto, no desconecte la alimentación ni retire el USB.
- Si la actualización no continúa, vuelva a conectar el cable de alimentación de la Soundbar.
- Cuando está instalada la última versión, no se realiza ninguna actualización.
- Dependiendo del tipo de USB, es posible que la actualización no se admita.

Restablecer

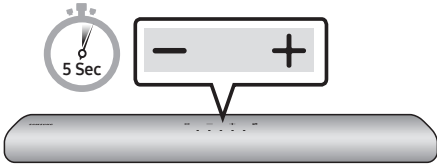

Con la Soundbar activada, pulse los botones **- + (Volumen)** en el cuerpo del dispositivo al mismo tiempo durante al menos 5 segundos. Los LED cambian como se muestra a continuación y, después, se reinicia la Soundbar.

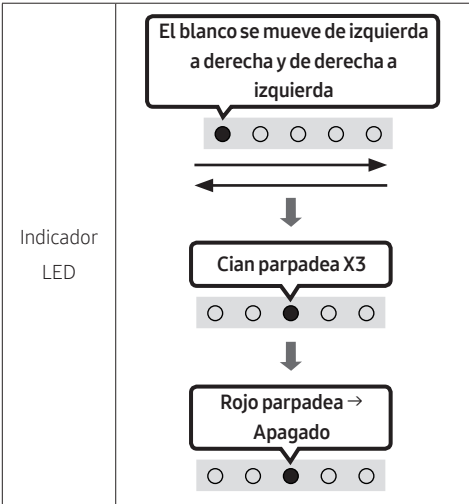

⚠ PRECAUCIÓN

- Todos los ajustes de la Soundbar se restablecerán. Asegúrese de realizar esto solo cuando se requiera el restablecimiento.

13 SOLUCIÓN DE PROBLEMAS

Antes de solicitar asistencia técnica, compruebe lo siguiente:

La Soundbar no se enciende.

- Compruebe si el cable de alimentación de la Soundbar está correctamente insertado en la toma de corriente.

La Soundbar funciona de forma errática.

- Después de retirar el cable de alimentación, vuelva a insertarlo.
- Retire el cable de alimentación del dispositivo externo e inténtelo de nuevo.
- Si no hay señal, la Soundbar se apaga automáticamente después de un cierto período de tiempo. Encienda la alimentación. (Consulte la página 11.)

En caso de que el mando a distancia no funcione.

- Apunte el mando a distancia directamente a la Soundbar.
- Cambie las pilas por otras nuevas.

La Soundbar no emite ningún sonido.

- El volumen de la Soundbar es demasiado bajo o está silenciado. Ajuste el volumen.
- Cuando se conecte cualquier dispositivo externo (STB, dispositivo Bluetooth, dispositivo móvil, etc.), ajuste el volumen del dispositivo externo.
- Para la salida de sonido del televisor, seleccione Soundbar. (TV Samsung: Inicio (🏠) → Config. (⚙️) → Sonido → Salida de sonido → Seleccione Soundbar)

- La conexión del cable a la Soundbar no debe estar suelta. Retire el cable y conéctelo de nuevo.
- Retire el cable de alimentación completamente, vuelva a conectarlo y conecte la alimentación.
- Inicialice el producto e inténtelo de nuevo. (Consulte la página 38.)

En caso de que el televisor no esté conectado a través de HDMI (ARC).

- Compruebe que el cable HDMI esté bien conectado al terminal ARC. (Consulte la página 17)
- Puede que la conexión no sea posible debido al dispositivo externo conectado (decodificador, máquina de juego, etc.). Conecte directamente la Soundbar.
- Es posible que HDMI-CEC no esté activado en el televisor. Active CEC en el menú del televisor. (TV Samsung: Inicio (🏠) → Config. (⚙️) → General → Administrador de dispositivos externos → Anynet+ (HDMI-CEC) ACTIVADO)

No hay sonido cuando se conecta al televisor en el modo HDMI (ARC).

- Su dispositivo no puede reproducir la señal de entrada. Cambie la salida de audio del televisor a PCM o Dolby Digital. (Para un televisor Samsung: Inicio (🏠) → Config. (⚙️) → Sonido → Configuración para expertos → Formato de audio de salida digital)

La Soundbar no se conecta por Bluetooth.

- Al conectar un nuevo dispositivo, cambie a Emparejamiento de Bluetooth para la conexión. (Pulse el botón **PAIR** del mando a distancia o pulse el botón **⊘ (Micrófono encendido/apagado)** en el cuerpo del dispositivo durante al menos 5 segundos).
- Si la Soundbar está conectada a otro dispositivo, desconéctelo primero para cambiar el dispositivo.
- Vuelva a conectarlo después de eliminar la lista de altavoces Bluetooth del dispositivo a conectar. (TV Samsung: Inicio (🏠) → Config. (⚙️) → Sonido → Salida de sonido → Lista de altavoces Bluetooth)
- Retire y vuelva a conectar el enchufe de alimentación, y vuelva a intentarlo.
- Inicialice el producto e inténtelo de nuevo. (Consulte la página 38.)

El sonido se interrumpe al conectar por Bluetooth.

- Algunos dispositivos pueden causar interferencias de radio si se encuentran demasiado cerca de la Soundbar (p. ej., microondas, routers inalámbricos, etc.).
- Si su dispositivo conectado por Bluetooth se aleja demasiado de la Soundbar, podría hacer que el sonido se interrumpa. Acerque el dispositivo a la Soundbar.
- Si una parte de su cuerpo está en contacto con el transceptor Bluetooth o el producto está instalado en un mueble de metal, pueden producirse interrupciones del sonido. Compruebe el entorno de la instalación y las condiciones de uso.

No es posible conectarse a la Wi-Fi.

- Compruebe si el enrutador inalámbrico está encendido.
- Apague el enrutador, enciéndalo de nuevo y vuelva a intentarlo.
- La Soundbar no se conectará si la señal inalámbrica es demasiado débil. Intente acercar el router a la Soundbar o eliminar los posibles obstáculos entre la Soundbar y el router, si fuera posible.
- Si su enrutador inalámbrico es nuevo, deberá reconfigurar los ajustes de red del altavoz.

La Soundbar no se enciende automáticamente con la TV.

- Cuando se apaga la Soundbar mientras se ve la televisión, se desactiva la sincronización de energía con el televisor. Apague primero el televisor.

14 LICENCIA



Manufactured under license from Dolby Laboratories. Dolby, Dolby Audio and the double-D symbol are trademarks of Dolby Laboratories Licensing Corporation.



For DTS patents, see <http://patents.dts.com>. Manufactured under license from DTS, Inc. (for companies headquartered in the U.S./Japan/Taiwan) or under license from DTS Licensing Limited (for all other companies). DTS, Digital Surround, and the DTS logo are registered trademarks or trademarks of DTS, Inc. in the United States and other countries. © 2020 DTS, Inc. ALL RIGHTS RESERVED.



The terms HDMI and HDMI High-Definition Multimedia Interface, and the HDMI Logo are trademarks or registered trademarks of HDMI Licensing Administrator, Inc. in the United States and other countries.



- Usa tu teléfono, tu tablet o tu computadora como control remoto de Spotify. Para más información, entra a spotify.com/connect
 - El software de Spotify está sujeto a las licencias de terceros que puedes encontrar aquí: <https://www.spotify.com/connect/third-party-licenses>.
-



- Apple, AirPlay, iPhone, iPad, HomePod, and Apple TV are trademarks of Apple Inc., registered in the U.S. and other countries.
 - Use of the Works with Apple badge means that an accessory has been designed to work specifically with the technology identified in the badge and has been certified by the developer to meet Apple performance standards.
-

15 AVISO SOBRE LICENCIA DE CÓDIGO ABIERTO

Para enviar consultas y solicitudes de preguntas relacionadas con el código abierto, póngase en contacto con Samsung Open Source (<http://opensource.samsung.com>)

16 NOTA IMPORTANTE SOBRE EL SERVICIO

- Las figuras e ilustraciones de este Manual del usuario se facilitan solo para referencia y pueden diferir del aspecto real del producto.
- Podría aplicársele una tarifa de administración si:
 - (a) se requiere la asistencia de un ingeniero y el producto no tiene ningún defecto (es decir, no se ha leído el manual del usuario).
 - (b) se lleva la unidad a un centro de reparación y el producto no tiene ningún defecto (es decir, no se ha leído el manual del usuario).
- El importe de dicha tarifa le será notificada antes de realizar el trabajo o de acudir a su domicilio.

17 ESPECIFICACIONES Y GUÍA

Especificaciones

Nombre del modelo	HW-S60A / S61A
Peso	3,0 kg
Dimensiones (An x Al x Pr)	764,0 x 68,0 x 125,0 mm
Rango de temperatura de servicio	+5°C a +35°C
Rango de humedad de servicio	10 % a 75 %
AMPLIFICADOR Potencia nominal de salida	(30W x 2) + (30W x 2) + (30W x 2) + 20W
Formatos de reproducción admitidos	LPCM 2ch, Dolby Audio™ (Compatible con Dolby® Digital), DTS
POTENCIA DE SALIDA DEL DISPOSITIVO INALÁMBRICO Alimentación del transmisor máx. de Wi-Fi	100 mW a 2,4 GHz – 2,4835 GHz, 200 mW a 5,15 GHz – 5,25 GHz, 100 mW a 5,25 GHz – 5,35 GHz & 5,47 GHz – 5,725 GHz
POTENCIA DE SALIDA DEL DISPOSITIVO INALÁMBRICO Alimentación del transmisor máx. de BT	100 mW a 2,4 GHz – 2,4835 GHz

NOTAS

- Samsung Electronics Co., Ltd se reserva el derecho a cambiar las especificaciones sin previo aviso.
- Los pesos y dimensiones son aproximados.

Precaución: La Soundbar se reiniciará automáticamente si activa o desactiva la función Wi-Fi.

Consumo total de energía en modo de espera (W)	5,2W
Wi-Fi Método de desactivación de puerto	Pulse el botón ID SET del panel inferior de la Soundbar durante 30 segundos para activar o desactivar la función Wi-Fi.
Bluetooth Método de desactivación de puerto	Pulse el botón NETWORK del panel inferior de la Soundbar durante 30 segundos para activar o desactivar la función Bluetooth.

En el presente documento, Samsung declara que este equipo de radio cumple con la Directiva 2014/53/UE y los requisitos legales pertinentes del Reino Unido.

El texto completo de la declaración de conformidad está disponible en la siguiente dirección de Internet:

<http://www.samsung.com>. Vaya a Soporte e introduzca el nombre del modelo.

Este equipo puede funcionar en todos los países europeos y en el Reino Unido.

La función WLAN(Wi-Fi o SRD) de 5 GHz de este equipo solo puede utilizarse en interiores.



[Eliminación correcta de las baterías de este producto]

(Se aplica en países con sistemas de recolección por separado)

La presencia de esta marca en las baterías, el manual o el paquete del producto indica que cuando haya finalizado la vida útil de las baterías no deberán eliminarse junto con otros residuos domésticos. Los símbolos químicos Hg, Cd o Pb, si aparecen, indican que la batería contiene mercurio, cadmio o plomo en niveles superiores a los valores de referencia admitidos por la Directiva 2006/66 de la Unión Europea. Si las baterías no se desechan convenientemente, estas sustancias podrían provocar lesiones personales o dañar el medioambiente.

Para proteger los recursos naturales y promover el reciclaje, separe las baterías de los demás residuos y recíclelas mediante el sistema de recogida gratuito de su localidad.



Eliminación correcta de este producto (Residuos de aparatos eléctricos & electrónicos)

(Se aplica en países con sistemas de recolección por separado)

La presencia de este símbolo en el producto, accesorios o material informativo que lo acompañan, indica que al finalizar su vida útil ni el producto ni sus accesorios electrónicos (como el cargador, cascos, cable USB) deberán eliminarse junto con otros residuos domésticos. Para evitar los posibles daños al medio ambiente o a la salud humana que representa la eliminación incontrolada de residuos, separe estos productos de otros tipos de residuos y recíclelos correctamente. De esta forma se promueve la reutilización sostenible de recursos materiales.

Los usuarios particulares pueden contactar con el establecimiento donde adquirieron el producto o con las autoridades locales pertinentes para informarse sobre cómo y dónde pueden llevarlo para que sea sometido a un reciclaje ecológico y seguro.

Los usuarios comerciales pueden contactar con su proveedor y consultar las condiciones del contrato de compra. Este producto y sus accesorios electrónicos no deben eliminarse junto a otros residuos comerciales.

Para obtener información sobre los compromisos medioambientales de Samsung y las obligaciones reglamentarias de algún producto específico como, por ejemplo, el reglamento REACH, RAEE o sobre las pilas, visite:

www.samsung.com/uk/aboutsamsung/sustainability/environment/our-commitment/data/

REGLAMENTO (UE) 2019/1782 DE LA COMISIÓN









Requisitos de diseño ecológico aplicables a las fuentes de alimentación externas :

www.samsung.com/global/ecodesign_component

INFORMAÇÕES DE SEGURANÇA

COMPONENTES INCLUÍDOS AVISOS DE SEGURANÇA

PARA REDUZIR O RISCO DE CHOQUES ELÉCTRICOS, NÃO RETIRE A TAMPA POSTERIOR. O INTERIOR NÃO CONTÉM PEÇAS PASSÍVEIS DE REPARAÇÃO PELO UTILIZADOR. A MANUTENÇÃO DEVE SER EFECTUADA POR PESSOAL TÉCNICO QUALIFICADO. Consulte a tabela abaixo para uma explicação dos símbolos que poderão estar no seu produto Samsung.

	CUIDADO RISCO DE CHOQUE ELÉCTRICO. NÃO ABRIR.	
	Este símbolo indica a presença de alta tensão no interior do produto. É perigoso estabelecer qualquer tipo de contacto com as peças existentes no interior do produto.	
	Este símbolo indica a existência de documentação importante relativa ao funcionamento e manutenção deste produto (fornecida com o mesmo).	
	Produto de classe II: Este símbolo indica que não é necessária uma ligação eléctrica de segurança à terra. Se este símbolo não se encontrar num produto com fio de ligação à rede, o produto DEVERÁ possuir uma ligação de protecção segura à terra.	
	Tensão CA: Este símbolo indica que a tensão nominal é CA.	
	Tensão CC: Este símbolo indica que a tensão nominal é CC.	
	Cuidado, consulte as instruções de utilização: Este símbolo aconselha o utilizador a consultar o manual do utilizador quanto a informações de segurança.	

AVISO

- Para reduzir o risco de fogo ou de choque eléctrico, não exponha este aparelho à chuva ou à humidade.

CUIDADO

- PARA EVITAR CHOQUES ELÉCTRICOS, INSIRA TOTALMENTE A PARTE LARGA DA FICHA NA RANHURA LARGA.
- Este aparelho deve ser sempre ligado a uma tomada com ligação à terra.
- Para desligar o aparelho da corrente, tem de retirar a ficha da tomada eléctrica, pelo que a ficha tem de estar facilmente acessível.
- Não exponha o aparelho a gotas ou salpicos. Não coloque objectos com líquidos, tais como vasos, em cima do aparelho.
- Para desligar completamente o aparelho, tem de desligar o cabo de alimentação da tomada de parede. Por este motivo, o cabo de alimentação tem de estar sempre facilmente acessível.

PRECAUÇÕES

1. Certifique-se de que a fonte de alimentação CA da sua residência está em conformidade com os requisitos eléctricos indicados no autocolante de características na parte inferior do produto. Instale o produto na horizontal, sobre uma base adequada (móvel), com espaço suficiente para permitir a ventilação 7-10 cm. Certifique-se de que os orifícios de ventilação não estão tapados. Não coloque a unidade sobre amplificadores ou sobre outro tipo de equipamento que possa aquecer. Esta unidade foi concebida para uma utilização contínua. Para desligar completamente a unidade, desligue a ficha CA da tomada de parede. Desligue a unidade quando não tencionar utilizá-la durante muito tempo.
2. Durante trovoadas, desligue a ficha de corrente da rede eléctrica. Os picos de tensão durante uma trovoada podem danificar a unidade.
3. Não exponha a unidade à luz solar directa nem a outras fontes de calor. A unidade poderá sobreaquecer e ficar danificada.
4. Proteja o produto da humidade (por exemplo, vasos) e de calor (por exemplo, uma lareira) ou de equipamento que crie campos magnéticos ou eléctricos fortes. Desligue o cabo de alimentação da tomada eléctrica se a unidade não funcionar correctamente. O produto não se destina a utilização industrial. Utilize este produto apenas para fins pessoais. Pode ocorrer condensação se o produto ou o disco tiverem sido armazenados em temperaturas baixas. Se transportar a unidade no Inverno, aguarde aproximadamente 2 horas para que a unidade fique à temperatura ambiente, antes de utilizar.
5. As pilhas utilizadas neste produto contêm químicos nocivos para o ambiente. Não deite as pilhas no lixo doméstico. Não elimine as pilhas através de fogo. Não provoque curto-circuito, não desmonte nem sobreaqueça as pilhas. **CUIDADO** : Pode provocar uma explosão, se substituir as pilhas incorrectamente. Substitua-as apenas pelo mesmo tipo de pilhas ou por um tipo equivalente.

Limpeza de tecidos

Remova imediatamente qualquer sujidade ou mancha na superfície do produto.

Pode ser menos eficaz remover e limpar determinadas substâncias ou se forem deixadas por tempo prolongado.

CUIDADO

- Use um aspirador de pó ou um rolo tira-pelos para remover pó, marcas de mão e coisas semelhantes.
 - Algumas escovas de limpeza podem danificar o produto, dependendo dos materiais que estas contenham.
 - Toalhas e panos de limpeza podem deixar algodão ou sujidade no produto.
- Não use as unhas ou outros utensílios para raspar a sujidade. Pode danificar o tecido.
- Para remover óleo ou manchas de líquidos, use um pano branco limpo e humedecido com água. Se a mancha não sair, limpe-a com uma mistura de água e sabão neutro (como detergentes para a loiça) e um pano.
 - Um sabão ou detergente não neutros podem causar descoloração ou danificar o tecido.
 - Após a limpeza, use um pano seco ou um secador para secar a área.
 - Não use força excessiva, para que o tecido não descolore ou fique danificado.

CONTEÚDOS

01	Verificar os componentes	7
	Inserir as pilhas antes de utilizar o controlo remoto (X 2 pilhas AA)	7
02	Descrição geral do produto	8
	Painel superior do Soundbar	8
	Painel inferior do Soundbar	10
03	Utilizar o controlo remoto	11
	Como utilizar o controlo remoto	11
	Utilizar os botões escondidos (botões com mais de uma função)	14
	Especificações de saída para diferentes modos de efeitos sonoros	14
	Ajuste do volume do Soundbar com o controlo remoto de um televisor	15
04	Ligar o Soundbar	16
	Ligar à corrente elétrica	16
	Ligar um SWA-9100S (vendido em separado), SWA-W500 (vendido em separado) ao Soundbar	16
05	Usar uma ligação com fios ao televisor	17
	Método 1. Ligar com um cabo HDMI	17
	Método 2. Ligar com cabo ótico	19
06	Usar uma ligação sem fios ao televisor	20
	Método 1. Ligar através de Bluetooth	20
	Método 2. Ligar através de Wi-Fi	22
07	Ligar a um dispositivo externo	23
	Ligar com cabo ótico	23

08	Ligar a um dispositivo móvel	24
	Método 1. Ligar através de Bluetooth	24
	Método 2. Ligar através de Wi-Fi (Rede sem fios)	27
	Introdução à Amazon Alexa (Alexa Incorporada)	28
	Introdução à Alexa com um Produto Amazon (Funciona com a Alexa)	30
	Utilizar o Tap Sound	32
09	Ligar ao Apple AirPlay 2	33
10	Instalar o suporte de parede	34
	Precauções para a instalação	34
	Componentes do suporte de parede	34
11	Instalar o Soundbar em frente ao televisor	36
12	Atualização do software	37
	Atualização automática	37
	Atualização por USB	37
	Reposição	38
13	Resolução de problemas	39
14	Licenças	41
15	Aviso de Licença de Open Source	41
16	Nota Importante sobre o Serviço	42
17	Especificações e Guia	43
	Especificações	43

01 VERIFICAR OS COMPONENTES



Unidade principal do Soundbar



Controlo remoto/
pilhas do Soundbar



Cabo HDMI



Transformador de CA/CC
(Soundbar)



Cabo de alimentação
(Soundbar)



Guia do suporte de parede



Parafuso de fixação



Suporte de parede



Parafuso
(M4 x L10)

- Para obter mais informações sobre a fonte de alimentação e o consumo de energia, consulte a etiqueta no produto. (Etiqueta: Parte inferior da unidade principal do Soundbar)
- Para adquirir componentes adicionais ou cabos opcionais, entre em contacto com o Centro de assistência técnica ou com o Atendimento ao cliente da Samsung.
- Para mais informações sobre o suporte de parede, consulte a página 34.
- A conceção, as especificações e o ecrã da aplicação estão sujeitos a alteração sem aviso prévio.
- O aspeto dos acessórios pode ser ligeiramente diferente das ilustrações acima.

Inserir as pilhas antes de utilizar o controlo remoto (X 2 pilhas AA)

Deslize a tampa traseira na direção da seta até ser totalmente removida. Insira 2 pilhas AA (1,5 V) orientadas corretamente em função da polaridade. Coloque novamente a tampa traseira deslizando-a.

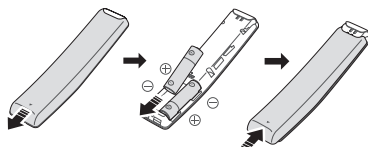



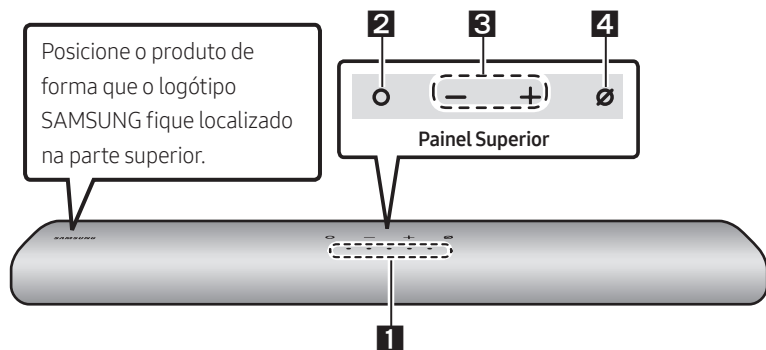

02 DESCRIÇÃO GERAL DO PRODUTO

Painel superior do Soundbar



<p>1</p>	<p>Indicador LED</p>	<p>O indicador LED pisca, fica aceso ou muda de cor dependendo do modo ou estado atual do Soundbar. A cor do indicador LED e o número de luzes indicam o modo ativo como descrito abaixo.</p> <table border="1" data-bbox="266 751 1025 834"> <tr> <td style="text-align: center;"></td> <td style="text-align: center;"></td> <td style="text-align: center;"></td> <td style="text-align: center;"></td> <td style="text-align: center;"></td> </tr> <tr> <td style="text-align: center;">LED branco</td> <td style="text-align: center;">LED branco</td> <td style="text-align: center;">LED Multicores</td> <td style="text-align: center;">LED branco</td> <td style="text-align: center;">LED branco</td> </tr> </table> <ul style="list-style-type: none"> O LED Multicores muda para Branco, Ciano, Verde, Vermelho e Azul, dependendo do modo ou estado. 						LED branco	LED branco	LED Multicores	LED branco	LED branco
LED branco	LED branco	LED Multicores	LED branco	LED branco								
<p>2</p>	<p>Botão Multi Funções</p>	<ul style="list-style-type: none"> Em modo de espera, prima o botão (Multi Funções) para ligar o Soundbar. Prima o botão (Multi Funções) para alterar o modo. Sempre que alterar o modo, o LED ilumina-se de branco e, em seguida, desliga-se. <table border="1" data-bbox="266 1026 1025 1230"> <tr> <td rowspan="2" style="text-align: center;">Indicador LED</td> <td style="text-align: center;"> <div style="border: 1px solid black; padding: 2px; display: inline-block;">Branco Ligado -> Desligado</div> </td> <td style="text-align: center;"> <div style="border: 1px solid black; padding: 2px; display: inline-block;">Branco Ligado -> Desligado</div> </td> <td style="text-align: center;"> <div style="border: 1px solid black; padding: 2px; display: inline-block;">Branco Ligado -> Desligado</div> </td> </tr> <tr> <td style="text-align: center;"></td> <td style="text-align: center;">"Entrada de Áudio Digital" ou "TV ARC"</td> <td style="text-align: center;">"Wi-Fi"</td> <td style="text-align: center;">"Bluetooth"</td> </tr> </table>	Indicador LED	<div style="border: 1px solid black; padding: 2px; display: inline-block;">Branco Ligado -> Desligado</div> 	<div style="border: 1px solid black; padding: 2px; display: inline-block;">Branco Ligado -> Desligado</div> 	<div style="border: 1px solid black; padding: 2px; display: inline-block;">Branco Ligado -> Desligado</div> 		"Entrada de Áudio Digital" ou "TV ARC"	"Wi-Fi"	"Bluetooth"		
Indicador LED	<div style="border: 1px solid black; padding: 2px; display: inline-block;">Branco Ligado -> Desligado</div> 	<div style="border: 1px solid black; padding: 2px; display: inline-block;">Branco Ligado -> Desligado</div> 		<div style="border: 1px solid black; padding: 2px; display: inline-block;">Branco Ligado -> Desligado</div> 								
		"Entrada de Áudio Digital" ou "TV ARC"	"Wi-Fi"	"Bluetooth"								
<p>3</p>	<p>Botão Volume</p>	<p>Prima o botão (Volume) para ajustar o volume.</p>										

4	Botão Microfone Ligado/ Desligado	Prima o botão  (Microfone Ligado/Desligado) para ligar ou desligar o microfone.		
		Indicador LED		
		“Microfone Desligado”	“Microfone Ligado”	

- Ao ligar o cabo CA, o botão ligar/desligar começa a funcionar dentro de 4 a 6 segundos.
- Ao ligar esta unidade, há um atraso de 4 a 5 segundos antes de ser emitido um som.
- Se ouvir sons provenientes do televisor e do Soundbar, vá ao menu **Definições** para o áudio do televisor e mude o altifalante do televisor para **Altifalante Exter.**
- Pode ligar e desligar o feedback de áudio com a aplicação **SmartThings**. Para mais informações sobre como utilizar a aplicação **SmartThings**, consulte “**Método 2. Ligar através de Wi-Fi (Rede sem fios)**”.

Painel inferior do Soundbar

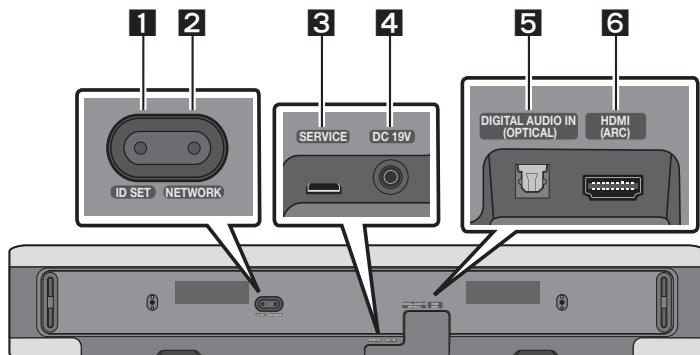

1	ID SET Prima para ligar, sem fios, o Soundbar às colunas Surround e a um subwoofer. (A coluna surround e o subwoofer são vendidos em separado.)
2	NETWORK Prima para ligar a uma rede sem fios (Wi-Fi) através da aplicação SmartThings .
3	SERVICE Ligue um dispositivo de armazenamento USB para atualizar o software do produto.
4	DC 19V (Entrada da fonte de alimentação) Ligue o transformador de CA/CC. (Consulte a página 16)
5	DIGITAL AUDIO IN (OPTICAL) Ligue a uma saída digital (ótica) de um dispositivo externo. (Consulte a página 23)
6	HDMI (ARC) Ligue à tomada fêmea HDMI (ARC) num televisor. (Consulte a página 17)

- Ao desligar o cabo de alimentação do transformador de CA/CC de uma tomada elétrica, puxe a ficha. Não puxe o cabo.
- Não ligue esta unidade ou outros componentes a uma tomada de CA até que todas as ligações entre os componentes estejam concluídas.

03 UTILIZAR O CONTROLO REMOTO

Como utilizar o controlo remoto

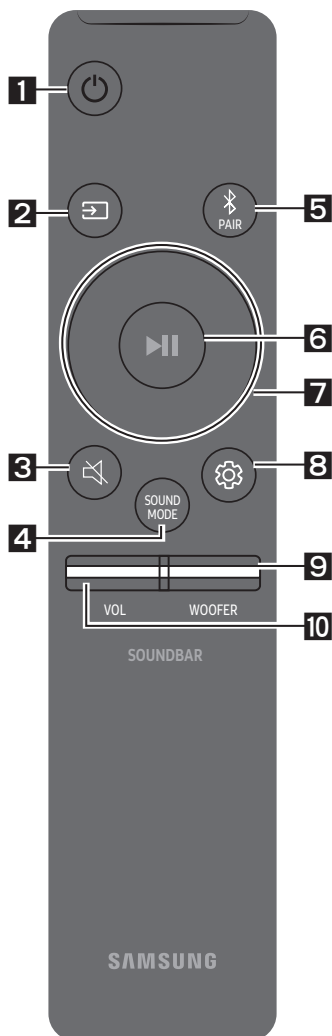

1

Ligar/Desligar

Liga e desliga o Soundbar.

Indicador LED	Ciano pisca X1 ○ ○ ● ○ ○	Vermelho pisca X3 ○ ○ ● ○ ○
	Ligado	Desligado

- **Função Auto Power Down**

Esta unidade desliga-se automaticamente nas seguintes situações:

- Em modo "Entrada de Áudio Digital" ou "TV ARC" / "Wi-Fi" / "Bluetooth", caso não haja sinal de áudio durante 18 minutos.

2

🏠 (Origem)

Prima para seleccionar uma fonte ligada ao Soundbar.

- **Ligado/Desligado Feedback de Áudio**

Podem ligar ou desligar o Feedback de Áudio. Mantenha premido o botão 🏠 (Origem) no telecomando durante 5 segundos enquanto o Soundbar está desligado (modo de espera).

Indicador LED	Ciano pisca X1 ○ ○ ● ○ ○	Vermelho pisca X1 ○ ○ ● ○ ○
	Ligado	Desligado

3



🔇 (Sem som)

Prima o botão 🔇 (Sem som) para colocar no silêncio. Prima-o novamente para repor o som.

Indicador LED	Pisca X repetidamente ○ ○ ○ ○ ●
------------------	---

4**SOUND MODE**

Ao premir o botão, pode seleccionar o modo de áudio desejado. Sempre que o modo for alterado, o LED Multicores pisca uma luz branca.

Indicador LED	
	"Padrão" → "Música" → "Som Adaptativo"

- **Padrão**
Emite o som original.
- **Música**
Oferece um som mais natural e envolvente para conteúdos de música.
- **Som Adaptativo**
Analisa o conteúdo em tempo real e fornece automaticamente o campo sonoro ótimo com base nas características do conteúdo.

5**Bluetooth PAIR**

Mude o Soundbar para modo de emparelhamento por Bluetooth.

Ao premir o botão, o LED mostra as alterações, como ilustrado abaixo.

- Até o emparelhamento estar concluído, o LED Multicores altera-se, por sua vez, como **Vermelho** → **Verde** → **Azul**.

Indicador LED		→	
	"Pronto para ligar via Bluetooth."		

6**▶|| (Reproduzir / Pausa)**

Pode também reproduzir ou pausar música premindo o botão.



7**Cima/Baixo/Esquerda/Direita**

Prima **Cima/Baixo/Esquerda/Direita** no botão para seleccionar ou definir as funções.

- **Saltar Música**
Prima o botão **Direita** para seleccionar o próximo ficheiro de música. Prima o botão **Esquerda** para seleccionar o ficheiro de música anterior.

8**⚙️ (Controlo de som)**

Ao premir o botão, pode selecionar o modo de áudio desejado. Pode ajustar o item desejado ao usar os botões **Cima/Baixo**. Sempre que o modo for alterado, o LED Multicores pisca uma luz branca.

Indicador LED	
	" Agudos " → " Graves " → " Sincronizar " → " Nível Central " → " Nível Lateral "

- Para controlar os sons agudos ou graves, selecione "**Agudos**" ou "**Graves**" nas Definições de Som e defina o nível entre -6 e +6 usando os botões **Cima/Baixo**.
- Mantenha premido o botão **⚙️ (Controlo de som)** durante cerca de 5 segundos para ajustar o som a cada banda de frequência. Pode selecionar 150 Hz, 300 Hz, 600 Hz, 1,2 kHz, 2,5 kHz, 5 kHz e 10 kHz com os botões **Esquerda/Direita** e cada opção pode ser ajustada para uma definição entre -6 e +6 com os botões **Cima/Baixo**.
(Certifique-se de que o modo de som está definido como "**Padrão**".)
- Para controlar o volume de cada coluna, selecione "**Nível Central**" ou "**Nível Lateral**" nas Definições de Som e defina o nível entre -6 e +6 com os botões **Cima/Baixo**.
- Se o vídeo no televisor e o áudio no Soundbar não estiverem sincronizados, selecione "**Sincronizar**" no Controlo de som e defina o atraso de áudio para um valor entre 0 e 300 milissegundos com os botões **Cima/Baixo**.
- "**Sincronizar**" só é suportado em algumas funções.
- Se os Altifalantes Surround estiverem ligados, selecione "**Nível Posterior**" e, em seguida, utilize os botões **Cima/Baixo** para ajustar o volume num intervalo de -6 a +6.

9**NÍVEIS (GRAVES) DO WOOFER**



Prima o botão para cima ou para baixo para ajustar o volume do woofer (graves) para -12 ou entre -6 e +6. Para definir o volume do woofer (graves) para 0 (padrão), prima o botão.

10**VOLUME**

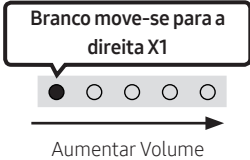
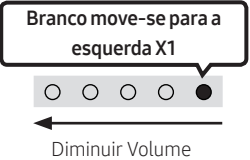
Prima o botão para cima ou para baixo para ajustar o volume.

Indicador LED		
---------------	---	---

Utilizar os botões escondidos (botões com mais de uma função)

Botão escondido		Página de referência
Botão do controlo remoto	Função	
WOOFER (Cima)	Controlo remoto do televisor Ligado/ Desligado (em espera)	Página 15
Cima	ID SET	
 (Controlo de som)	Equilíbrio de 7 bandas	Página 13
 (Origem)	Ligado/Desligado Feedback de Áudio (em espera)	Página 11

Especificações de saída para diferentes modos de efeitos sonoros

Efeito	Entrada	Potência	
		Apenas com o subwoofer	Com subwoofer e kit de colunas traseiras sem fios
Padrão	2.0 canais	2.1 canais	2.1 canais
	5.1 canais	2.1 canais	5.1 canais
Música	2.0 canais	5.1 canais	7.1 canais
	5.1 canais	5.1 canais	7.1 canais
Som Adaptativo	2.0 canais	5.1 canais	7.1 canais
	5.1 canais	5.1 canais	7.1 canais

- O kit de colunas traseiras sem fios da Samsung e o subwoofer podem ser comprados em separado. Para comprar o kit ou o subwoofer, contacte o fornecedor onde comprou o Soundbar.

Ajuste do volume do Soundbar com o controlo remoto de um televisor

Ajuste o volume do Soundbar com o controlo remoto do televisor.







- Esta função só pode ser utilizada com controlos remotos por infravermelhos. Os controlos remotos Bluetooth (controlos remotos que requerem emparelhamento) não são suportados.
- Defina o altifalante do televisor para **Altifalante Exter.** para utilizar esta função.
- Fabricantes que suportam esta função:
VIZIO, LG, Sony, Sharp, PHILIPS, PANASONIC, TOSHIBA, Hisense, RCA

1. Desligue o Soundbar.

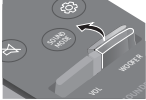
2. Mantenha premido o botão **WOOFER** durante 5 segundos.

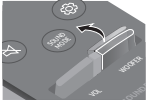
Cada vez que mantiver premido o botão **WOOFER** durante 5 segundos, o modo muda pela seguinte ordem: **"Off-TV Remote"** (modo predefinido), **"Samsung-TV Remote"**, **"All-TV Remote"**.

O estado do indicador LED muda cada vez que o modo é alterado, como ilustrado abaixo.

Botão do controlo remoto	Indicador LED	Estado
	Vermelho pisca X1  "Off-TV Remote" (Modo predefinido)	Desative o controlo remoto do televisor.
	Ciano pisca X1  "Samsung-TV Remote"	Ative o controlo remoto por infravermelhos de um televisor Samsung.
	Azul pisca X1  "All-TV Remote"	Ative o controlo remoto por infravermelhos de um televisor de terceiros.

04 LIGAR O SOUNDBAR

Ligar à corrente elétrica

Para ligar o Soundbar a uma tomada elétrica, utilize os componentes de alimentação pela seguinte ordem:

- Para mais informações sobre a potência elétrica necessária e o consumo de energia, consulte a etiqueta no produto. (Etiqueta: Parte inferior da unidade principal do Soundbar)
1. Primeiro, ligue o cabo de alimentação ao transformador de CA/CC.
Ligue o transformador de CA/CC (com o cabo de alimentação) ao Soundbar.
 2. Ligue o cabo de alimentação à tomada de parede.

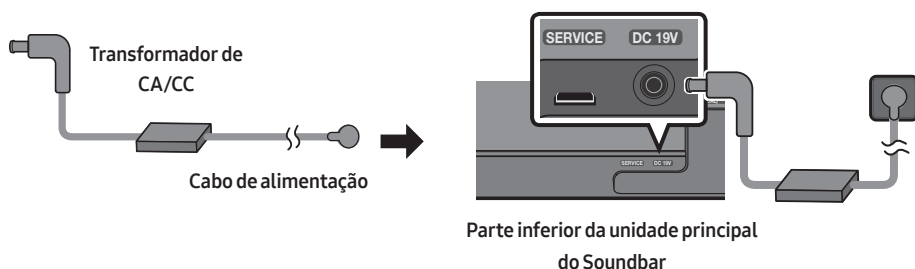

NOTAS

- Se desligar e voltar a ligar o cabo de alimentação quando o produto estiver ligado, o Soundbar liga-se automaticamente.
- Certifique-se de que coloca o transformador de CA/CC sobre uma mesa ou no chão. Se posicionar o transformador de CA/CC de forma a que este fique suspenso com a entrada do cabo CA voltada para cima, poderá entrar água ou outras substâncias desconhecidas no transformador e provocar uma avaria no mesmo.

Ligar um SWA-9100S (vendido em separado), SWA-W500 (vendido em separado) ao Soundbar

Expanda para som surround sem fios verdadeiro ao ligar o Kit de altifalantes traseiros sem fios Samsung (SWA-9100S, vendido em separado) e o Subwoofer sem fios (SWA-W500, vendido em separado) ao Soundbar).

Para obter informações detalhadas sobre as ligações, consulte o manual do Kit de altifalantes traseiros sem fios e do Subwoofer sem fios Samsung.

05 USAR UMA LIGAÇÃO COM FIOS AO TELEVISOR

Método 1. Ligar com um cabo HDMI

⚠ CUIDADO

- Quando o cabo HDMI e o cabo óptico estão ambos ligados, o sinal HDMI é recebido primeiro.
- Para ligar o cabo HDMI entre o televisor e o Soundbar, certifique-se de que liga os terminais assinalados com ARC. Caso contrário, o som do televisor pode não reproduzir.
- Recomendamos a utilização de um **High-Speed HDMI Cable with Ethernet**.

Ligação do televisor que suporta o HDMI ARC (Canal de retorno de áudio)

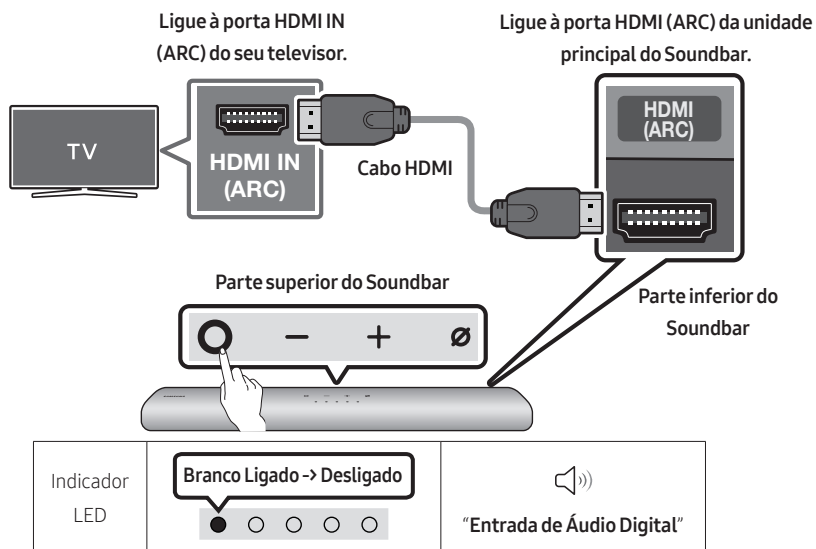

1. Com o Soundbar e o televisor desligados, ligue o cabo HDMI conforme indicado na figura.
2. Ligue o Soundbar e o televisor.
3. O som do televisor é emitido a partir do Soundbar.

- Quando o som do televisor não for reproduzido, prima o botão **○ (Multi Funções)** na parte superior do Soundbar ou o botão  **(Origem)** no controlo remoto para seleccionar o modo **“Entrada de Áudio Digital”**.
- Quando o som não for emitido, verifique novamente a ligação do cabo HDMI.
- Utilize os botões do volume no controlo remoto do televisor para mudar o volume no Soundbar.

NOTAS

- Quando ligar o televisor que suporta HDMI ARC (Canal de retorno de áudio) ao Soundbar com um cabo HDMI, pode transmitir dados de áudio e vídeo digital sem precisar de ligar um cabo ótico diferente.
- Recomendamos que utilize um cabo HDMI sem núcleo, se possível. Se utilizar um cabo HDMI com núcleo, utilize um cujo diâmetro seja inferior a 14 mm.
- Esta função não está disponível se o cabo HDMI não suportar ARC.
- Se o áudio numa emissão estiver codificado como Dolby Digital e o “Formato de Áudio de Saída Digital” do televisor estiver definido como PCM, recomendamos que altere a definição para Dolby Digital. Se a configuração do televisor for alterada, terá uma melhor qualidade de som. (O menu do televisor poderá utilizar expressões diferentes para Dolby Digital e PCM em função do fabricante do televisor.)

Método 2. Ligar com cabo ótico

Lista de verificação pré-ligação

- Quando o cabo HDMI e o cabo ótico estão ambos ligados, o sinal HDMI é recebido primeiro.
- Quando utilizar um cabo ótico e os terminais estiverem tapados, certifique-se de que remove as tampas.

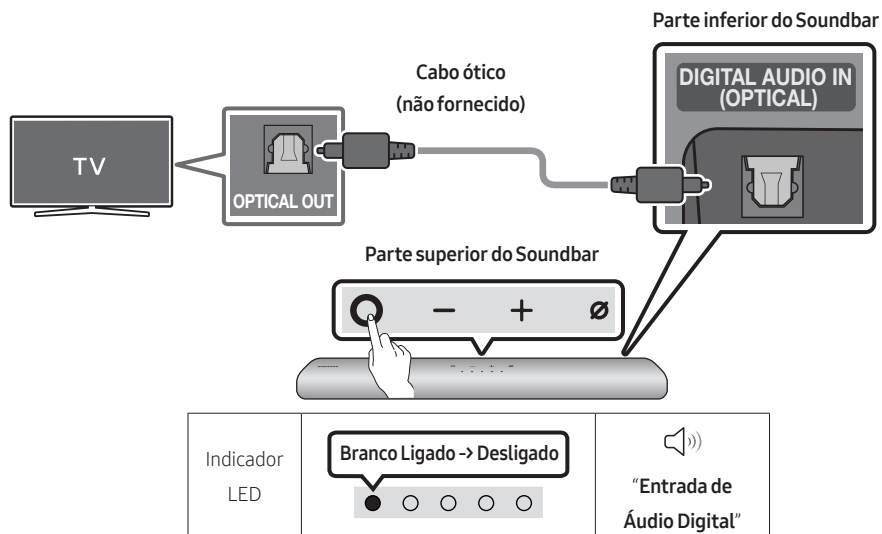

1. Com o televisor e o Soundbar desligados, liga a porta **DIGITAL AUDIO IN (OPTICAL)** no Soundbar e a porta de saída **OPTICAL** no televisor com o cabo ótico (não fornecido), como ilustrado na figura.
2. Ligue o Soundbar e o televisor.
3. Prima o botão **○ (Multi Funções)** na parte superior do Soundbar ou o botão **📺 (Origem)** no controlo remoto e seleccione o modo **"Entrada de Áudio Digital"**. Em seguida, é emitida a notificação **"Entrada de Áudio Digital"**.
4. O som do televisor é emitido a partir do Soundbar.

06 USAR UMA LIGAÇÃO SEM FIOS AO TELEVISOR



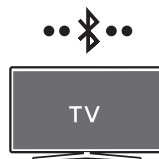

Método 1. Ligar através de Bluetooth

Quando um televisor Samsung é ligado através de Bluetooth, pode ouvir som estéreo sem ter de utilizar cabos incómodos.

- Apenas pode ser ligado um televisor Samsung de cada vez.
- Pode ser ligado um televisor Samsung que suporte Bluetooth.
Verifique as especificações do seu televisor.



A ligação inicial

1. Botão Emparelhamento por Bluetooth	Indicador LED
 <p>OU</p> <p>Quando em modo “Bluetooth”</p>  <p>5 Sec</p>	 <p>Vermelho → Verde → Azul pisca</p> <p>Emparelhamento</p> <p>→</p> <p>Ciano pisca X3</p> <p>A ligação foi estabelecida</p> <ul style="list-style-type: none">• Até o emparelhamento estar concluído, o LED Multicores altera-se, por sua vez, como Vermelho → Verde → Azul. <p> “Pronto para ligar via Bluetooth.”</p>

2. Selecione o modo Bluetooth no televisor Samsung.
(por exemplo, Página Principal (🏠) → Definições (⚙️) → Som → Saída de Som → Lista de Altifalantes Bluetooth → [AV] Samsung Soundbar S60A / [AV] Samsung Soundbar S61A (Bluetooth))
3. Selecione “[AV] Samsung Soundbar S60A / [AV] Samsung Soundbar S61A” a partir da lista exibida no ecrã do televisor.
Os Soundbars disponíveis são identificados pela mensagem “**A emparelhar**” ou “**Emparelhado**” na lista de dispositivos Bluetooth do televisor. Para ligar o televisor Samsung ao Soundbar, selecione a mensagem e estabeleça uma ligação.
4. Poderá então ouvir o som do televisor Samsung a partir do Soundbar.
 - Se existir um registo de ligação entre o Soundbar e o Televisor Samsung, o Soundbar é automaticamente ligado ao alterar o seu modo para “**Bluetooth**”.

Se ocorrer uma falha ao ligar o dispositivo

- Se já tiver um Soundbar (por exemplo, **[AV] Samsung Soundbar S60A / [AV] Samsung Soundbar S61A**) na lista de colunas do televisor Samsung, remova-o.
- Depois, repita os passos 1 a 3.

Desligar o Soundbar do televisor Samsung

Prima o botão **O (Multi Funções)** na parte superior do Soundbar ou no botão **⇒ (Origem)** no controlo remoto para seleccionar outro modo que não o **"Bluetooth"**.

- Desligar demora algum tempo porque o televisor Samsung tem de receber uma resposta do Soundbar.

(O tempo necessário para tal poderá variar em função do modelo do televisor Samsung.)

Notas sobre a ligação Bluetooth

- Localize um novo dispositivo ao alcance de 1 m para ligar via comunicação Bluetooth.
- Se lhe for pedido para introduzir um código PIN quando estiver a ligar um dispositivo Bluetooth, introduza <0000>.
- O Soundbar desliga-se automaticamente após 18 minutos quando está no modo Bluetooth Pronto.
- O Soundbar poderá não realizar corretamente a pesquisa ou a ligação Bluetooth nas seguintes circunstâncias:
 - se existir um campo elétrico forte em redor do Soundbar.
 - Se forem emparelhados vários dispositivos Bluetooth em simultâneo com o Soundbar.
 - Se o dispositivo Bluetooth estiver desligado, não estiver no devido lugar ou não funcionar corretamente.
- Os dispositivos eletrónicos podem provocar interferências rádio. Os dispositivos que geram ondas eletromagnéticas devem ser mantidos afastados da unidade principal do Soundbar - por exemplo, micro-ondas, dispositivos LAN sem fios, etc.

Método 2. Ligar através de Wi-Fi

Lista de verificação pré-ligação

- Apenas a TV Samsung tem ligações Wi-Fi disponíveis.
- Verifique se o **router sem fios (Wi-Fi)** está ligado e se a **TV está ligada ao router**.
- A TV e a Soundbar devem estar ligadas à mesma rede de fios (Wi-Fi).
- Se o router sem fios (Wi-Fi) utilizar um canal DFS, não poderá estabelecer uma ligação Wi-Fi entre a TV e a Soundbar. Contacte o seu fornecedor de serviços de Internet para obter mais detalhes.
- Dado que os menus podem variar consoante o ano de fabrico, consulte o manual da TV.
- Para ligar a TV à Soundbar através de Wi-Fi, ligue primeiro a Soundbar ao router sem fios. Consulte a página 27 para mais informações sobre como estabelecer uma ligação Wi-Fi.

1. Para mais informações sobre a ligação Wi-Fi à Soundbar, consulte a página 27, "**Método 2. Ligar através de Wi-Fi (Rede sem fios)**".
2. Mude a fonte de entrada da TV, utilizando o menu Áudio para Soundbar.
 - **TVs Samsung lançadas em 2017 ou depois**
Página Principal (🏠) → Definições (⚙️) → Som → Saída de Som → [AV] Samsung Soundbar S60A / [AV] Samsung Soundbar S61A (Wi-Fi)

07 LIGAR A UM DISPOSITIVO EXTERNO

Ligar com cabo ótico

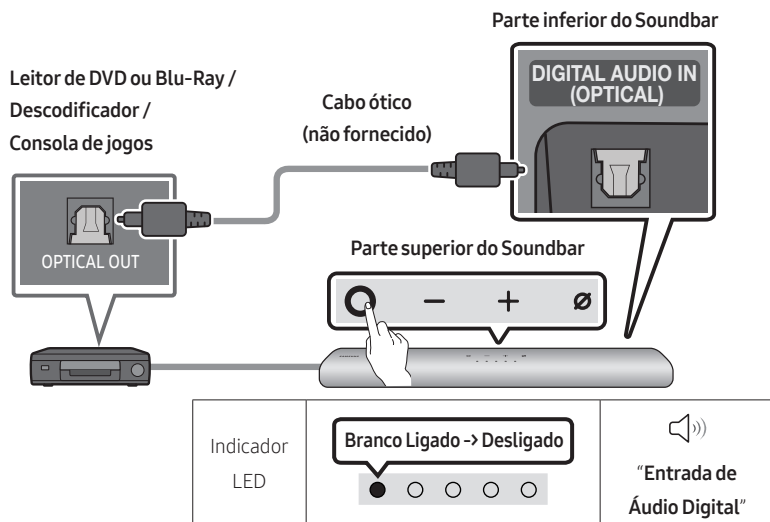

1. Com o dispositivo externo e o Soundbar desligados, ligue a porta **DIGITAL AUDIO IN (OPTICAL)** no Soundbar e a porta da saída OPTICAL no dispositivo externo com o cabo ótico (não fornecido), como ilustrado na figura.
2. Ligue o Soundbar e o dispositivo externo.
3. Prima o botão **○ (Multi Funções)** na parte superior do Soundbar ou o botão **☞ (Origem)** no controlo remoto e seleccione o modo "**Entrada de Áudio Digital**". Em seguida, é emitida a notificação "**Entrada de Áudio Digital**".
4. O som do dispositivo externo é emitido a partir do Soundbar.

08 LIGAR A UM DISPOSITIVO MÓVEL

Método 1. Ligar através de Bluetooth

Quando um dispositivo móvel é ligado através de Bluetooth, pode ouvir som estéreo sem ter de utilizar cabos incómodos.





- Quando liga um dispositivo Bluetooth emparelhado com o Soundbar desligado, o Soundbar liga-se automaticamente.



Dispositivo móvel

A ligação inicial

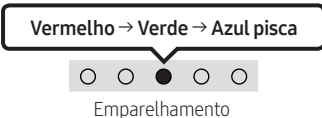
- Quando ligar a um novo dispositivo Bluetooth, certifique-se de que o dispositivo está a menos de 1 m de distância.

1. Botão Emparelhamento por Bluetooth	Indicador LED
 <p>OU</p> <p>Quando em modo "Bluetooth"</p> 	 <p>Vermelho → Verde → Azul pisca</p> <p>Emparelhamento</p>  <p>Ciano pisca X3</p> <p>A ligação foi estabelecida</p> <ul style="list-style-type: none">• Até o emparelhamento estar concluído, o LED Multicores altera-se, por sua vez, como Vermelho → Verde → Azul.
	 "Pronto para ligar via Bluetooth."

2. No seu dispositivo, seleccione "[AV] Samsung Soundbar S60A / [AV] Samsung Soundbar S61A" na lista que aparece.
3. Reproduza os ficheiros de música a partir do dispositivo que está ligado via Bluetooth através do Soundbar.

Se ocorrer uma falha ao ligar o dispositivo

- Se já tiver um Soundbar (por exemplo, [AV] Samsung Soundbar S60A / [AV] Samsung Soundbar S61A) na lista de colunas do dispositivo móvel, remova-o.
- Repita os passos 1 e 2.

Notas sobre a ligação Bluetooth

- Localize um novo dispositivo ao alcance de 1 m para ligar via comunicação Bluetooth.
- Se lhe for pedido para introduzir um código PIN quando estiver a ligar um dispositivo Bluetooth, introduza <0000>.
- O Soundbar desliga-se automaticamente após 18 minutos quando está no modo Bluetooth Pronto.
- O Soundbar poderá não realizar corretamente a pesquisa ou a ligação Bluetooth nas seguintes circunstâncias:
 - se existir um campo elétrico forte em redor do Soundbar.
 - Se forem emparelhados vários dispositivos Bluetooth em simultâneo com o Soundbar.
 - Se o dispositivo Bluetooth estiver desligado, não estiver no devido lugar ou não funcionar corretamente.
- Os dispositivos eletrónicos podem provocar interferências rádio. Os dispositivos que geram ondas eletromagnéticas devem ser mantidos afastados da unidade principal do Soundbar - por exemplo, micro-ondas, dispositivos LAN sem fios, etc.
- O Soundbar suporta dados SBC (44,1 kHz, 48 kHz).
- Ligue apenas a um dispositivo Bluetooth que suporte a função A2DP (AV).
- Não poderá ligar o Soundbar a um dispositivo Bluetooth que apenas suporte a função HF (mãos livres).
- Ao ligar o Soundbar a um dispositivo Bluetooth, coloque-os o mais perto possível um do outro.
- Quanto maior a distância entre o Soundbar e o dispositivo Bluetooth, menor será a qualidade do som. A ligação Bluetooth poderá ser quebrada se os dispositivos estiverem fora do alcance.
- A ligação Bluetooth poderá não funcionar conforme pretendido em áreas com má receção.
- Um dispositivo Bluetooth poderá experimentar ruído ou uma avaria sob as seguintes condições:
 - Se o corpo estiver em contacto com o transmissor de sinal no dispositivo Bluetooth ou Soundbar.
 - Em esquinas ou quando há um obstáculo nas proximidades, como uma parede ou uma divisória, onde possam ocorrer alterações elétricas.
 - Quando exposto a interferências por rádio por outros produtos em funcionamento nas mesmas gamas de frequências, como equipamentos médicos, micro-ondas e dispositivos LAN sem fios.
 - Obstáculos como portas e paredes poderão ainda influenciar a qualidade do som, mesmo que os dispositivos se encontrem dentro do alcance.
- Tenha em consideração que se a opção de Bluetooth estiver a ser utilizada, não é possível emparelhar o Soundbar com outro dispositivo Bluetooth.
- Este dispositivo sem fios pode causar interferência elétrica durante a utilização.

Desligar o dispositivo Bluetooth de um Soundbar

Pode desligar o dispositivo Bluetooth do Soundbar. Para obter instruções, consulte o manual do utilizador do dispositivo Bluetooth.

- O Soundbar será desligado.
- Se o Soundbar estiver desligado do dispositivo Bluetooth, o indicador LED multicores no Soundbar pisca a "**Vermelho**" três vezes.

Desligar o Soundbar do dispositivo Bluetooth

Prima o botão **○ (Multi Funções)** na parte superior do Soundbar ou no botão  (**Origem**) no controlo remoto para seleccionar outro modo que não o "**Bluetooth**".

- Desligar o Soundbar do dispositivo Bluetooth demora algum tempo porque o dispositivo Bluetooth tem de receber uma resposta do Soundbar. (O tempo necessário para tal poderá variar em função do dispositivo Bluetooth.)
- Se o Soundbar estiver desligado do dispositivo Bluetooth, o indicador LED multicores no Soundbar pisca a "**Vermelho**" três vezes.

Método 2. Ligar através de Wi-Fi (Rede sem fios)

Para ligar o Soundbar a um dispositivo móvel através da rede sem fios (Wi-Fi), precisa da aplicação **SmartThings**.

A ligação inicial

1. Instale e inicie a aplicação **SmartThings** a partir do seu dispositivo móvel (smartphone ou tablet).
2. Na aplicação, siga as instruções no ecrã para adicionar o Soundbar.

- O pop-up automático (a segunda captura de ecrã em baixo) poderá não aparecer em alguns dispositivos móveis.

Se a janela pop-up não aparecer, pressione “+” no ecrã **Home**. O Soundbar é adicionado à aplicação.

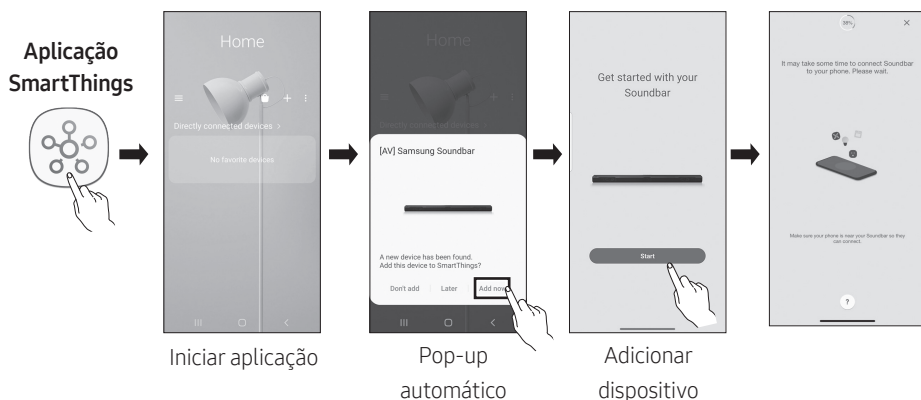

Introdução à Amazon Alexa (Alexa Incorporada)

- A Amazon Alexa é um serviço fornecido pela Amazon.
- Dependendo do modelo ou da área geográfica onde se encontra, esta função poderá não ser suportada.
- Esta função suporta apenas alguns idiomas e as funções suportadas podem diferir dependendo da zona geográfica.
- Para obter mais informações sobre a compatibilidade ou as especificações do produto, consulte o website da Samsung (www.samsung.com).

Com a Alexa, pode reproduzir música, ouvir notícias, consultar as previsões meteorológicas e controlar aparelhos domésticos.

Para poder usar a Amazon Alexa, é necessária uma conta Amazon para ligar o Soundbar através da rede.

1. Instale a aplicação **SmartThings** para o seu dispositivo móvel e inicie-a.
2. Entre na conta Alexa seguindo as instruções na aplicação e aceda ao serviço.

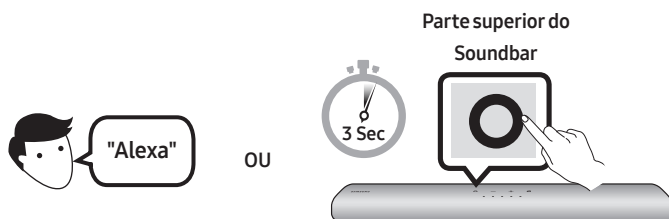

3. Ligue à Alexa ou prima o botão **○ (Multi Funções)** no Soundbar durante 3 segundos para usar o serviço Alexa.
 - Prima o botão **○ (Multi Funções)** durante 3 segundos para ligar à Alexa. Fale, com o botão premido, para ativar o reconhecimento de voz.
 - O estado do indicador LED no Soundbar muda em função do estado da Alexa. Consulte a página 31 para obter mais informações.

Utilizar comandos de voz para controlar o Soundbar



Acionador + comando

Ações a experimentar	Exemplos do que dizer
Controlar o volume	“Alexa, aumenta o volume.”
	“Alexa, diminui o volume.”
Ouvir conteúdo em streaming do Amazon Music	“Alexa, tocar música jazz.”
Controlar a reprodução	Alexa, reproduz a música seguinte.”
	“Alexa, para a música.”
	“Alexa, que música é esta?”
Informações de meteorologia	“Alexa, como está o tempo?”
Agendamento de temporizadores	“Alexa, ativa um temporizador para 10 minutos.”

Introdução à Alexa com um Produto Amazon (Funciona com a Alexa)

- Dependendo do modelo ou da área geográfica onde se encontra, esta função poderá não ser suportada.
- Esta função suporta apenas alguns idiomas e as funções suportadas podem diferir dependendo da zona geográfica.
- Para obter mais informações sobre a compatibilidade ou as especificações do produto, consulte o website da Samsung (www.samsung.com).
- Este serviço é fornecido pela Amazon, podendo ser terminado em qualquer altura. A Samsung não assume qualquer responsabilidade pela disponibilidade do serviço.
- O ecrã da aplicação **Amazon Alexa** está sujeito a alteração sem aviso prévio.

Ligar e utilizar com um produto Amazon (Amazon Echo)

Utilize um produto Amazon Echo para controlar o seu Soundbar e desfrutar dos serviços de música oferecidos pelo Amazon Echo. Para poder usar a Amazon Alexa, é necessária uma conta Amazon para ligar o Soundbar através da rede.

1. Instale a aplicação **SmartThings** para o seu dispositivo móvel e inicie-a.
2. Entre na conta Alexa seguindo as instruções na aplicação e aceda ao serviço.

Utilizar comandos de voz para controlar o Soundbar

- O seu Soundbar só suporta o serviço de música da Amazon Echo. Outros serviços fornecidos pela Amazon Echo, tais como notícias e meteorologia, só podem ser acedidos através do seu produto Amazon Echo.









Acionar + Comando + Nome da coluna

* Para utilizar comandos de voz com um Soundbar chamado “Sala de estar”

Ação	Comando de voz
Para definir o nível do volume como 5	“Alexa define o volume como 5 na sala de estar”
Para aumentar o nível do volume	“Alexa aumenta o volume na sala de estar”
Para desativar o som	“Alexa sem som na sala de estar”
Para ouvir uma estação de rádio chamada KISS FM	“Alexa reproduz Kiss FM na sala de estar”
Para ouvir a música seguinte	“Alexa reproduz a música seguinte na sala de estar”
Para parar o áudio	“Alexa para a sala de estar”
Para desligar o áudio	“Alexa desliga a sala de estar”

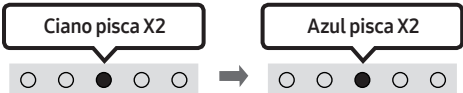
Estado do indicador Alexa

O estado do indicador LED no Soundbar muda em função do estado da Alexa, como ilustrado abaixo.

Estado da Alexa	Indicador LED no Soundbar
Inativo	 Desligado
A ouvir	 Ciano ligado
A pensar	 Ciano pisca X1
A falar	
Alarmes e avisos do temporizador	 Ciano pisca X2 Azul pisca X2
Notificação	 Amarelo pisca X2
Serviço Alexa indisponível	 Vermelho pisca X3
Rede desligada	 Vermelho pisca X3
Microfone desligado	 Rede desligada

Utilizar o Tap Sound

Toque no Soundbar com o seu dispositivo móvel para reproduzir áudio do dispositivo móvel através do Soundbar.

- Dependendo do dispositivo móvel utilizado, esta função poderá não ser suportada.
- Esta função só é compatível com dispositivos móveis Samsung com Android 8.1 ou posterior.

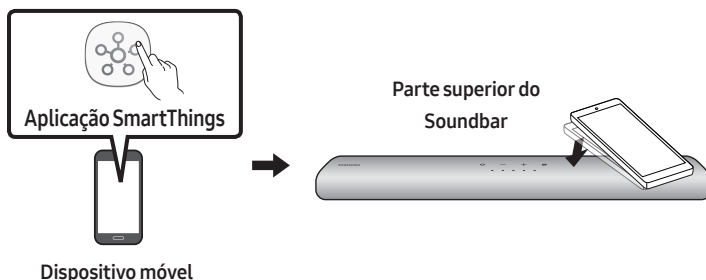

1. Ative a função **Tap Sound** no seu dispositivo móvel.
 - Para mais informações sobre como ativar a função, consulte “**Ativar a função Tap Sound**” em baixo.
2. Toque no Soundbar com o dispositivo móvel. Selecione “**Iniciar agora**” na janela da mensagem que é apresentada.
É estabelecida uma ligação via Bluetooth entre o dispositivo móvel e o Soundbar.
3. Reproduza áudio do dispositivo móvel através do Soundbar.
 - Esta função liga um dispositivo móvel ao Soundbar através de Bluetooth ao detetar a vibração que ocorre quando o dispositivo toca no Soundbar.
 - Tenha cuidado para que o dispositivo não toque nas arestas do Soundbar. Poderá riscar ou danificar o Soundbar ou o dispositivo móvel.
 - Recomendamos que o dispositivo móvel seja protegido com uma capa. Toque ligeiramente na parte plana da parte superior do Soundbar, sem utilizar força excessiva.
 - Para utilizar esta função, atualize a aplicação **SmartThings** com a versão mais recente. Dependendo da versão da aplicação, esta função poderá não ser suportada.

Ativar a função Tap Sound

Utilize a aplicação **SmartThings** para ativar a função **Tap View, Tap Sound**.

1. Execute a aplicação **SmartThings** no dispositivo móvel.
2. Selecione (☰ → ⚙) no ecrã da aplicação **SmartThings** apresentada no dispositivo móvel.
3. Ative “**Tap View, Tap Sound**” para ativar a função quando um dispositivo móvel se aproximar do Soundbar.

NOTAS

- A função **Tap Sound** não funciona se o dispositivo móvel estive no modo de poupança de energia.
- A função **Tap Sound** poderá não funcionar se houver dispositivos que causem interferências rádio, tais como dispositivos elétricos, perto do Soundbar. Certifique-se de que os dispositivos que podem causar interferência rádio são colocados a uma distância adequada do Soundbar.

09 LIGAR AO APPLE AIRPLAY 2

- Esta funcionalidade pode não estar disponível em alguns países.

Ligar e utilizar com um produto Apple

- Com o AirPlay 2, pode controlar o sistema de áudio de casa a partir do iPhone, iPad, HomePod ou da Apple TV.
- Este Soundbar da Samsung é compatível com o AirPlay 2 e requer o iOS 11.4 ou posterior.

NOTA

- Confirme se o Soundbar está ligado à rede Wi-Fi. (Consulte o **“Método 2. Ligar através de Wi-Fi (Rede sem fios)”**.)

10 INSTALAR O SUPORTE DE PAREDE

Precauções para a instalação

- Instale apenas em paredes verticais.
- Não instale em locais expostos a altas temperaturas ou a uma elevada percentagem de humidade.
- Verifique se a parede é suficientemente resistente para suportar o peso do produto. Caso não seja, deve reforçar a parede ou optar por outro local para instalar o produto.
- Compre e utilize os parafusos de fixação ou buchas adequadas para o tipo de parede em questão (pladur, placa de ferro, madeira, etc.). Caso seja possível, fixe os parafusos de suporte em montantes de parede.
- Compre parafusos próprios para a montagem em parede de acordo com o tipo e com a espessura da parede onde pretende instalar o Soundbar.
 - Diâmetro: M5
 - Comprimento: 35 mm ou maiores, preferencialmente.
- Ligue os cabos da unidade aos dispositivos externos antes de instalar o Soundbar na parede.
- Antes da instalação, deve garantir que a unidade está desligada e que a respetiva ficha está desligada da tomada. Caso contrário, esta poderá provocar um choque elétrico.

Componentes do suporte de parede

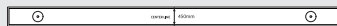

Guia do suporte de parede



x 2

Parafuso de fixação



x 2

(M4 x L10)

Parafuso



x 2

Suporte de parede

1. Coloque o **Guia do suporte de parede** encostado à superfície da parede.
 - O **Guia do suporte de parede** deve ficar nivelado.
 - Se o seu televisor estiver montado na parede, instale o Soundbar, pelo menos, 5 cm abaixo do mesmo.



5 cm ou mais

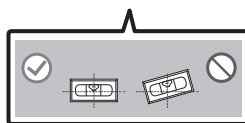
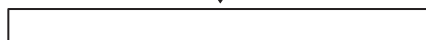

2. Alinhe a **Linha central do Guia do suporte de parede** com o centro do televisor (se estiver a montar o Soundbar por baixo do televisor) e, em seguida, fixe o **Guia do suporte de parede** à parede com fita adesiva.

- Se não estiver a montar debaixo do televisor, coloque a **Linha central** no centro da área de instalação.

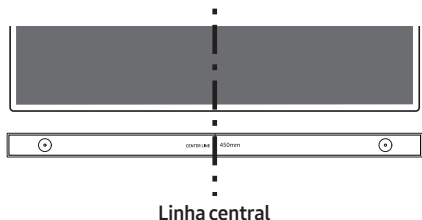

3. Com uma caneta, marque as posições dos buracos e remova o **Guia do suporte de parede**.

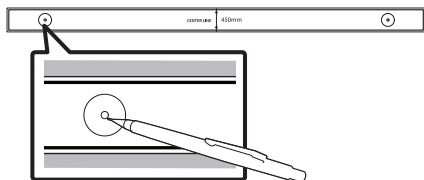

4. Faça um orifício na parede em cada marca com uma ferramenta de perfuração de dimensão apropriada.

- Se a parede não tiver qualquer suporte adicional no local das marcas, certifique-se de que insere as buchas nos orifícios antes de inserir os parafusos de suporte. Certifique-se de que a dimensão dos orifícios perfurados corresponde às buchas a utilizar.

5. Coloque um parafuso (não fornecido) em cada **Parafuso de fixação** e aperte cada um firmemente nos orifícios de parafuso de suporte.

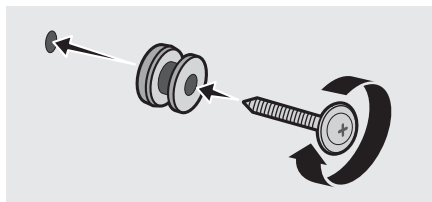

6. Instale os 2 **Suporte de parede** na orientação correta na parte inferior do Soundbar, utilizando 2 **Parafusos**.

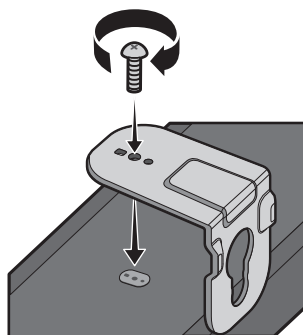

- Ao montar, certifique-se de que a parte de suporte dos **Suportes de parede** está localizada na parte de trás do Soundbar.

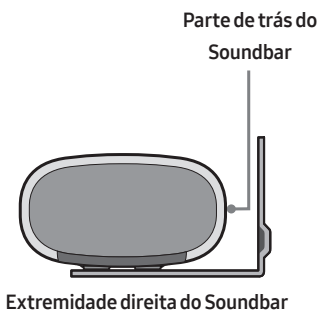

7. Depois de fixar os **Suportes de parede** ao Soundbar, instale os **Suportes de parede** nos **Parafusos de suporte**.

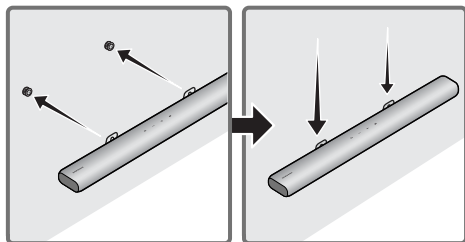

8. Deslize o Soundbar para baixo, tal como mostrado abaixo, para que os **Suporte de parede** fiquem firmemente apoiados nos **Parafuso de fixação**.

- Introduza os **Parafuso de fixação** na parte larga (inferior) dos **Suporte de parede** e, em seguida, deslize os **Suporte de parede** para baixo de forma a fixar os **Suporte de parede** firmemente nos **Parafuso de fixação**.

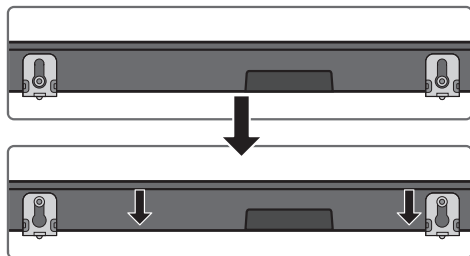

11 INSTALAR O SOUNDBAR EM FRENTE AO TELEVISOR

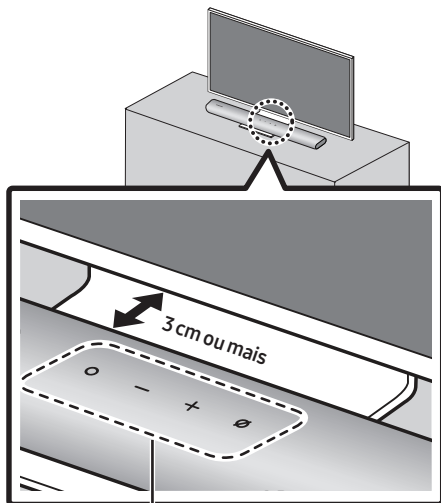

Microfone

Instalar o centro do Soundbar com o centro do televisor, como ilustrado na imagem. Neste momento, coloque o Soundbar a pelo menos 3 cm de distância do televisor para que não haja interferência com o reconhecimento de voz.

NOTAS

- Certifique-se de que o Soundbar é colocado sobre uma superfície plana e sólida.
- Caso não esteja suficientemente afastado do televisor, podem ocorrer problemas no reconhecimento de voz e acústicos.

12 ATUALIZAÇÃO DO SOFTWARE

Atualização automática

Quando o Soundbar está ligado à Internet o software é atualizado automaticamente, mesmo quando o Soundbar está desligado.

- Para utilizar a função de atualização automática, o Soundbar tem de estar ligado à Internet.

A ligação Wi-Fi do Soundbar é cortada se o cabo de alimentação do Soundbar for desligado ou se houver uma falha de energia. Se ocorrer uma falha de energia, quando a energia voltar ou quando voltar a ligar o cabo de alimentação, ligue o Soundbar e volte a ligá-lo à Internet.

Atualização por USB

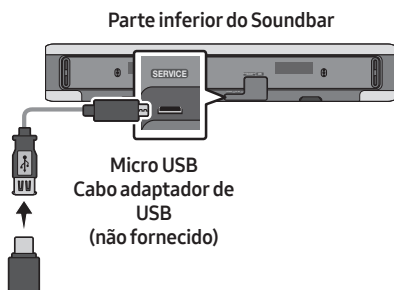

A Samsung poderá disponibilizar atualizações do firmware do sistema do Soundbar no futuro.

Quando uma atualização estiver disponível, pode atualizar o Soundbar ao ligar a unidade USB que contém o firmware da atualização à porta de **SERVICE** do Soundbar.

1. Aceda a (www.samsung.com) → procure o nome de modelo a partir da opção de menu da assistência ao cliente.
 - Para mais informações sobre a atualização, consulte o Guia de Atualizações.
2. Transfira o ficheiro de atualização (tipo USB).
3. Extraia o ficheiro para criar uma pasta com o nome do ficheiro.
4. Guarde a pasta criada num dispositivo USB e, em seguida, ligue-o ao Soundbar.
5. Ligue o Soundbar. De seguida, o produto é atualizado dentro de 3 minutos.

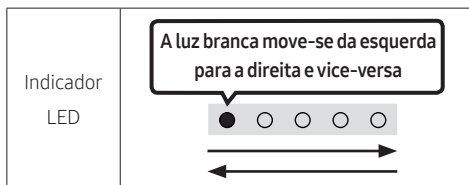

- Durante a atualização, não o desligue nem remova o dispositivo USB.
- Se o LED amarelo estiver ligado depois de a atualização de software estar concluída, isso significa que uma atualização adicional está em curso. Quando isso acontece, não desligue a alimentação nem remova o USB.
- Se a atualização não for concluída, volte a ligar o cabo de alimentação do Soundbar.
- Se estiver instalada a versão mais recente, não é realizada nenhuma atualização.
- A atualização poderá não ser suportada, dependendo do tipo de USB.

Reposição

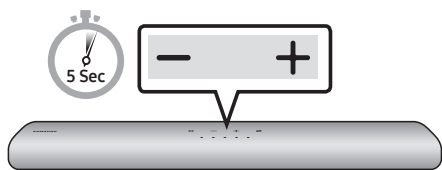

Com o Soundbar ligado, prima os botões de **- + (Volume)** no corpo, simultaneamente, durante pelo menos 5 segundos. A apresentação dos LED muda conforme ilustrado abaixo e, em seguida, o Soundbar é reposto.

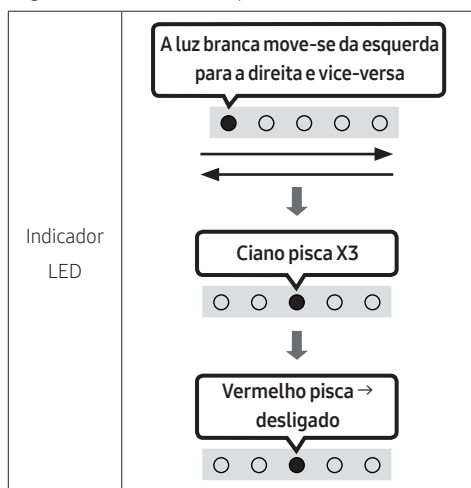

⚠ CUIDADO

- Todas as definições do Soundbar são repostas. Certifique-se de que só efetua esta ação quando for necessário repor.

13 RESOLUÇÃO DE PROBLEMAS

Antes de solicitar assistência, verifique o seguinte.

A Soundbar não se liga.

- Verifique se o cabo de alimentação do Soundbar está corretamente inserido na tomada.

A Soundbar funciona de forma errática.

- Após remover o cabo de alimentação, insira-o de novo.
- Remova o cabo de alimentação do dispositivo externo e tente novamente.
- Se não existir sinal, o Soundbar desliga-se automaticamente após um determinado período de tempo. Ligue o Ligar/Desligar. (Consulte a página 11.)

No caso de o controlo remoto não funcionar.

- Aponte o telecomando diretamente à Soundbar.
- Troque as pilhas por umas novas.

A Soundbar não emite qualquer som.

- O volume do Soundbar está demasiado baixo ou em silêncio. Ajuste o volume.
- Quando ligar qualquer dispositivo externo (STB, dispositivo Bluetooth, dispositivo móvel, etc.), ajuste o volume do mesmo.
- Para aceder à saída de som no televisor, selecione Soundbar. (Televisor Samsung: Página Principal (🏠) → Definições (⚙️) → Som → Saída de Som → Selecione o Soundbar)

- A ligação dos cabos ao Soundbar não pode estar solta. Desligue o cabo e volte a ligá-lo.
- Remova completamente o cabo de alimentação, volte a ligá-lo e ligue a alimentação.
- Inicie o produto e tente novamente. (Consulte a página 38.)



Caso o televisor não esteja ligado via HDMI (ARC).

- Verifique se o cabo HDMI está corretamente ligado ao terminal ARC. (Consulte a página 17)
- A ligação pode não ser estabelecida devido à ligação do dispositivo externo (descodificador, consola de jogos, etc.). Ligue diretamente o Soundbar.
- O modo HDMI-CEC pode não estar ativado no televisor. Ligue o CEC no menu do televisor. (Televisor Samsung: Página Principal (🏠) → Definições (⚙️) → Geral → Gestor de Dispositivos Externos → Anynet+ (HDMI-CEC) LIGADO)

Não há som ao ligar ao televisor no modo HDMI (ARC).

- O seu dispositivo não consegue reproduzir o sinal de entrada. Altere a saída de áudio do televisor para PCM ou Dolby Digital. (Para um televisor Samsung: Página Principal (🏠) → Definições (⚙️) → Som → Definições Avançadas → Formato de Áudio de Saída Digital)

O Soundbar não estabelece ligação através de Bluetooth.

- Ao ligar um novo dispositivo, mude para Emparelhamento por Bluetooth para estabelecer a ligação. (Prima o botão  PAIR no controlo remoto ou o botão  (Microfone Ligado/Desligado) no corpo durante pelo menos 5 segundos.)
- Se o Soundbar estiver ligado a outro dispositivo, desligue esse dispositivo primeiro para trocar de dispositivo.
- Ligue-o novamente após remover a lista de colunas do Bluetooth no dispositivo a ligar. (Televisor Samsung: Página Principal () → Definições () → Som → Saída de Som → Lista de Altifalantes Bluetooth)
- Remova o cabo de alimentação, volte a ligá-lo e, em seguida, tente novamente.
- Inicie o produto e tente novamente. (Consulte a página 38.)

O som é cortado quando ligado através de Bluetooth.

- Alguns dispositivos podem provocar interferências de rádio se estiverem demasiado perto da Soundbar, como acontece com micro-ondas, routers sem fios, etc.
- Se o seu dispositivo ligado através de Bluetooth se afastar demasiado da Soundbar, poderá fazer com que o som seja cortado. Aproxime o dispositivo da Soundbar.
- Se uma parte do seu corpo estiver em contacto com o transmissor de Bluetooth ou se o produto for instalado em móveis de metal, o som pode ser cortado. Verifique o ambiente de instalação e as condições para a utilização.

Não é possível ligar à rede Wi-Fi.

- Verifique se o router sem fios está ligado.
- Desligue o router, volte a ligá-lo e, em seguida, tente novamente.
- Não será possível ligar o Soundbar se o sinal sem fios for demasiado fraco. Experimente deslocar o router para um local mais próximo do Soundbar ou eliminar quaisquer obstáculos que estejam entre o Soundbar e o router, se possível.
- Se o seu router sem fios for novo, será necessário reconfigurar as definições de rede da coluna.

A Soundbar não se liga automaticamente com a TV.

- Quando desliga o Soundbar enquanto vê televisão, a sincronização da energia com o televisor é desativada. Primeiro, desligue o televisor.

14 LICENÇAS



Manufactured under license from Dolby Laboratories. Dolby, Dolby Audio and the double-D symbol are trademarks of Dolby Laboratories Licensing Corporation.



For DTS patents, see <http://patents.dts.com>. Manufactured under license from DTS, Inc. (for companies headquartered in the U.S./Japan/Taiwan) or under license from DTS Licensing Limited (for all other companies). DTS, Digital Surround, and the DTS logo are registered trademarks or trademarks of DTS, Inc. in the United States and other countries. © 2020 DTS, Inc. ALL RIGHTS RESERVED.



The terms HDMI and HDMI High-Definition Multimedia Interface, and the HDMI Logo are trademarks or registered trademarks of HDMI Licensing Administrator, Inc. in the United States and other countries.



- Usa o teu telemóvel, tablet ou computador como comando do Spotify. Vaia spotify.com/connect para saberes como
 - O software do Spotify está sujeito a licenças de terceiros que podem ser encontradas aqui: <https://www.spotify.com/connect/third-party-licenses>.
-



- Apple, AirPlay, iPhone, iPad, HomePod, and Apple TV are trademarks of Apple Inc., registered in the U.S. and other countries.
 - Use of the Works with Apple badge means that an accessory has been designed to work specifically with the technology identified in the badge and has been certified by the developer to meet Apple performance standards.
-

15 AVISO DE LICENÇA DE OPEN SOURCE

Para enviar perguntas e pedidos de esclarecimento relativamente a fontes abertas, contacte a Samsung Open Source por e-mail (<http://opensource.samsung.com>)

16 NOTA IMPORTANTE SOBRE O SERVIÇO

- As imagens e ilustrações neste Manual do Utilizador são fornecidas apenas para referência, podendo ser diferentes do produto real.
- Poderá ser cobrada uma taxa administrativa se
 - (a) for enviado um técnico a casa do cliente, a pedido do cliente, e não existir qualquer avaria no produto (ou seja, o utilizador não consultou devidamente o manual do utilizador).
 - (b) levar a unidade a um centro de reparação e não existir qualquer avaria no produto (ou seja, o utilizador não consultou devidamente o manual do utilizador).
- O valor dessa taxa administrativa ser-lhe-á comunicado antes de ser realizada qualquer reparação ou visita ao domicílio.

17 ESPECIFICAÇÕES E GUIA

Especificações

Nome do modelo	HW-S60A / S61A
Peso	3,0 kg
Dimensões (L x A x P)	764,0 x 68,0 x 125,0 mm
Limites da temperatura de funcionamento	+5°C a +35°C
Limites de humidade de funcionamento	10 % ~ 75 %
AMPLIFICADOR Potência nominal de saída	(30W x 2) + (30W x 2) + (30W x 2) + 20W
Formatos de reprodução suportados	LPCM 2ch, Dolby Audio™ (suporta Dolby® Digital), DTS
POTÊNCIA DE SAÍDA DO DISPOSITIVO SEM FIOS Potência máx. do transmissor Wi-Fi	100 mW a 2,4 GHz – 2,4835 GHz, 200 mW a 5,15 GHz – 5,25 GHz, 100 mW a 5,25 GHz – 5,35 GHz & 5,47 GHz – 5,725 GHz
POTÊNCIA DE SAÍDA DO DISPOSITIVO SEM FIOS Potência máx. do transmissor BT	100 mW a 2,4 GHz – 2,4835 GHz

NOTAS

- A Samsung Electronics Co., Ltd reserva-se ao direito de alterar as especificações sem aviso prévio.
- O peso e as dimensões indicados são aproximados.

Precaução: O Soundbar irá reiniciar automaticamente se ligar/desligar o Wi-Fi.

Consumo total de energia em modo de espera (W)	5,2W
Wi-Fi Método de desativação das portas	Prima o botão ID SET no painel inferior do Soundbar durante 30 segundos para ligar/desligar o Wi-Fi.
Bluetooth Método de desativação das portas	Prima o botão NETWORK no painel inferior do Soundbar durante 30 segundos para ligar/desligar o Bluetooth.

A Samsung declara, por este meio, que este equipamento de rádio está em conformidade com a Diretiva 2014/53/UE e com as obrigações regulamentares do Reino Unido.

O texto integral da declaração de conformidade está disponível no seguinte endereço de Internet:

<http://www.samsung.com>, vá a Suporte e introduza o nome do modelo.

Este equipamento pode ser utilizado em todos os países da UE e no Reino Unido.

A função WLAN (Wi-Fi ou SRD) de 5 GHz deste equipamento só pode ser utilizada em espaços interiores.



[Eliminação correcta das baterias existentes neste produto]

(Aplicável a países cujos sistemas de recolha sejam separados)

Esta marca, apresentada na bateria, manual ou embalagem, indica que as baterias existentes neste produto não devem ser eliminadas juntamente com os resíduos domésticos indiferenciados no final do seu período de vida útil. Onde existentes, os símbolos químicos Hg, Cd ou Pb indicam que a bateria contém mercúrio, cádmio ou chumbo acima dos níveis de referência indicados na Directiva CE 2006/66.

Se as baterias não forem correctamente eliminadas, estas substâncias poderão ser prejudiciais para a saúde humana ou para o meio ambiente.

Para proteger os recursos naturais e promover a reutilização dos materiais, separe as baterias dos outros tipos de resíduos e recicle-as através do sistema gratuito de recolha local de baterias.



Eliminação Correcta Deste Produto

(Resíduos de Equipamentos & Eléctricos e Electrónicos)

(Aplicável a países cujos sistemas de recolha sejam separados)

Esta marca apresentada no produto, nos acessórios ou na literatura – indica que o produto e os seus acessórios electrónicos (por exemplo, o carregador, o auricular, o cabo USB) não deverão ser eliminados juntamente com os resíduos domésticos no final do seu período de vida útil. Para impedir danos ao ambiente ou à saúde humana causados pela eliminação incontrolada de resíduos, deverá separar estes equipamentos de outros tipos de resíduos e reciclá-los de forma responsável, para promover uma reutilização sustentável dos recursos materiais.

Os utilizadores domésticos deverão contactar o estabelecimento onde adquiriram este produto ou as entidades oficiais locais para obterem informações sobre onde e de que forma podem entregar estes equipamentos para permitir efectuar uma reciclagem segura em termos ambientais.

Os utilizadores profissionais deverão contactar o seu fornecedor e consultar os termos e condições do contrato de compra. Este produto e os seus acessórios electrónicos não deverão ser misturados com outros resíduos comerciais para eliminação.

Para mais informações sobre os compromissos ambientais e as obrigações regulamentares específicas aos produtos da Samsung, por ex. REACH, REEE, pilhas, visite:

www.samsung.com/uk/aboutsamsung/sustainability/environment/our-commitment/data/

REGULAMENTO (UE) 2019/1782 DA COMISSÃO

Requisitos de conceção ecológica aplicáveis a fontes de alimentação externas :

www.samsung.com/global/ecodesign_component

VEILIGHEIDSINFORMATIE

VEILIGHEIDSINSTRUCTIES

OPEN NOOIT DE BEHUIZING VAN DIT APPARAAT, WANT DAN LOOPT U HET GEVAAR EEN ELEKTRISCHE SCHOK TE KRIJGEN. DE BEHUIZING BEVAT GEEN ONDERDELEN DIE U ZELF KUNT REPAREREN. LAAT ONDERHOUD OVER AAN DE VAKHANDEL.

Zie onderstaande tabel voor een verklaring van symbolen die zich op uw Samsung-product kunnen bevinden.

	LET OP GEVAAR OPELEKTRISCHE SCHOKKEN. NIET OPENEN.	
	Dit symbool geeft aan dat de spanning binnen in het apparaat hoog is. Elk contact met onderdelen binnen in het product is gevaarlijk.	
	Dit symbool geeft aan dat er belangrijke informatie over het gebruik en onderhoud is meegeleverd met dit product.	
	Klasse II-product: Dit symbool geeft aan dat voor dit toestel geen veiligheidsaansluiting op aarde (massa) is vereist. Als dit symbool niet aanwezig is op een product met een netsnoer, dan MOET het product een betrouwbare aardingsaansluiting hebben.	
	Wisselspanning: Dit symbool geeft aan dat de nominale spanning wisselspanning is.	
	Gelijkspanning: Dit symbool geeft aan dat de nominale spanning gelijkspanning is.	
	Voorzichtig, raadpleeg de instructies voor gebruik: Dit symbool geeft aan dat de gebruiker de handleiding moet raadplegen voor meer informatie over de veiligheid.	

WAARSCHUWING

- Om het gevaar voor een elektrische schok te vermijden dient u dit apparaat niet aan regen of vocht bloot te stellen.

LET OP

- OM EEN ELEKTRISCHE SCHOK TE VOORKOMEN, ZORGT U DAT HET BREDE UITEINDE VAN DE STEKKER IN DE BREDE OPENING ZIT EN VOLLEDIG IS INGESTOKEN.
- Dit apparaat moet altijd aangesloten worden op een stroomingang met een geaard stopcontact.
- Om het apparaat los te koppelen van de stroomtoevoer, moet de stekker uit de stopcontact getrokken worden, daarom moet de stroomstekker gemakkelijk bereikbaar zijn.
- Stel dit apparaat niet bloot aan druppels of spatten. Plaats geen objecten op het apparaat die gevuld zijn met water (zoals een vaas).
- Als u dit apparaat volledig wilt uitschakelen, moet u de stekker uit het stopcontact trekken. Vervolgens moet de stekker altijd onder handbereik zijn.

VOORZORGSMATREGELEN

1. Zorg ervoor dat de wisselstroomvoorziening in uw huis voldoet aan de stroomvereisten die zijn vermeld op het identificatie-etiket op de onderkant van het product. Plaats de speler horizontaal op een geschikte ondergrond (meubelstuk) met genoeg ruimte er omheen voor ventilatie 7-10 cm. Zorg dat de ventilatieopeningen niet worden geblokkeerd. Plaats het apparaat niet op versterkers of andere apparaten die warm kunnen worden. Dit apparaat is bedoeld voor continu gebruik. Om het toestel volledig uit te schakelen, trekt u de stekker uit het stopcontact. Haal de stekker van het toestel uit het stopcontact als u het een lange tijd niet gaat gebruiken.
2. Haal bij onweer de stekker uit het stopcontact. Bliksem kan spanningspieken veroorzaken waardoor het apparaat beschadigd kan raken.
3. Stel het apparaat niet bloot aan direct zonlicht of andere warmtebronnen. Dit kan oververhitting veroorzaken en ertoe leiden dat het apparaat niet goed functioneert.
4. Bescherm het product tegen vocht (bijv. vazen) en overmatige warmte (bijv. een open haard) of tegen apparatuur die sterke magnetische of elektrische velden veroorzaakt. Haal de stekker uit het stopcontact wanneer het apparaat niet goed functioneert. Dit product is niet bedoeld voor industrieel gebruik. Dit product is uitsluitend bestemd voor particulier gebruik. Wanneer het product of een schijf bij een lage temperatuur wordt bewaard, kan condensatie optreden. Als u het apparaat in de winter verplaatst, wacht u ongeveer 2 uur totdat het apparaat weer op kamertemperatuur is voordat u deze gaat gebruiken.
5. De batterijen die in dit product worden gebruikt, bevatten chemicaliën die schadelijk zijn voor het milieu. Gooi batterijen niet met het gewone huisvuil weg. Werp de batterijen niet in het vuur. De batterijen mogen niet worden kortgesloten, gedemonteerd of oververhit. **LET OP:** Bij incorrecte plaatsing van de batterijen bestaat ontploffingsgevaar. Vervang batterijen alleen door andere van hetzelfde type.

Schoonmaken van stof

Verwijderen vuil of vlekken op het productoppervlak onmiddellijk.

Het verwijderen en schoonmaken kan minder doeltreffend zijn voor enkele stoffen of als die er langdurig worden opgelaten.

LET OP

- Gebruik een stofzuiger of een kleeftroller om stof, handafdrukken en dergelijke te verwijderen.
 - Sommige schoonmaakborstels kunnen het product beschadigen, afhankelijk van het materiaal dat ze bevatten.
 - Handdoeken en schoonmaakdoeken kunnen pluizen of vuil op het product laten.
- Gebruik geen nagel of ander gereedschap om het vuil eraf te krabben. Dit kan de stof beschadigen.
- Om olie of vloeibare vlekken te verwijderen, gebruikt u een schone witte doek die met water is bevochtigd. Als de vlekken blijven, veeg ze dan met een mengsel van water en neutraal reinigingsmiddel (zoals afwasmiddelen) en een doek.
 - Een niet-neutraal reinigingsmiddel of schoonmaakmiddel kan verkleuring of schade aan de stof veroorzaken.
 - Gebruik na het schoonmaken een droge doek of haardroger om de zone te drogen.
 - Gebruik geen buitensporige kracht om verkleuring of schade aan de stof te voorkomen.

INHOUD

01	De componenten controleren	7
	Batterijen plaatsen vóór het gebruik van de afstandsbediening (AA-batterijen X 2)	7
02	Productoverzicht	8
	Bovenpaneel van de Soundbar	8
	Onderpaneel van de Soundbar	10
03	De afstandsbediening gebruiken	11
	Hoe de afstandsbediening gebruiken	11
	De verborgen knoppen gebruiken (knoppen met meer dan een functie)	14
	Uitvoerspecificaties voor de verschillende geluidseffecten	14
	Het volume van de Soundbar wijzigen met de afstandsbediening van de tv	15
04	De Soundbar aansluiten	16
	De elektriciteit aansluiten	16
	Uw soundbar verbinden met een SWA-9100S (apart verkrijgbaar), SWA-W500 (apart verkrijgbaar)	16
05	Een bedrade verbinding naar de tv gebruiken	17
	Methode 1. Verbinden met een HDMI	17
	Methode 2. Verbinden met een optische kabel	19
06	Een draadloze verbinding naar de tv gebruiken	20
	Methode 1. Verbinden via Bluetooth	20
	Methode 2. Verbinden via Wi-Fi	22
07	Een extern apparaat verbinden	23
	Verbinden met een optische kabel	23

08	Een mobiel apparaat verbinden	24
	Methode 1. Verbinden via Bluetooth	24
	Methode 2. Verbinden via Wi-Fi (draadloos netwerk)	27
	Aan de slag met Amazon Alexa (ingebouwde Alexa)	28
	Aan de slag met Alexa op een Amazon-product (werkt met Alexa)	30
	Tap Sound gebruiken	32
09	Verbinden met Apple AirPlay 2	33
10	De wandmontage installeren	34
	Voorzorgsmaatregelen bij de installatie	34
	Componenten voor wandmontage	34
11	De Soundbar installeren voor de tv	36
12	Software-update	37
	Automatische update	37
	USB-update	37
	Reset	38
13	Probleemoplossing	39
14	Licentie	41
15	Kennisgeving Open Source-Licentie	41
16	Belangrijke Opmerking over Service	42
17	Specificaties en Handleiding	43
	Specificaties	43

01 DE COMPONENTEN CONTROLEREN

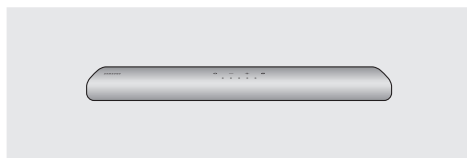

Hoofdeenheid van de Soundbar



Afstandsbediening/
batterijen van de Soundbar



HDMI-kabel

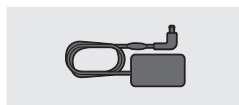

Lichtnetadapter
(Soundbar)

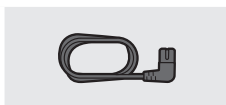

Stroomkabel
(Soundbar)



Wandmontagegids



Schroefhouder



Steun wandmontage

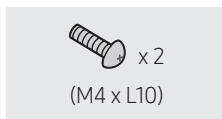

Schroef
(M4 x L10)

- Voor meer informatie over de stroomvoorziening en het stroomverbruik, raadpleeg het etiket op het product. (Etiket: onderkant van de hoofdeenheid van de Soundbar)
- Om extra componenten of optionele kabels te kopen, neemt u contact op met een servicecentrum van Samsung of de klantenservice van Samsung.
- Meer informatie over de wandmontage vindt u op pagina 34.
- Afbeeldingen, specificaties en het scherm van de app zijn onderhevig aan wijzigingen zonder voorafgaande kennisgeving.
- Het uiterlijk van de accessoires kan enigszins afwijken van de bovenstaande afbeeldingen.

Batterijen plaatsen vóór het gebruik van de afstandsbediening (AA-batterijen X 2)



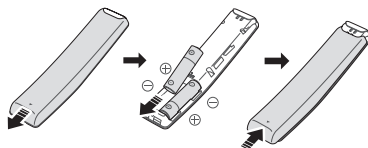





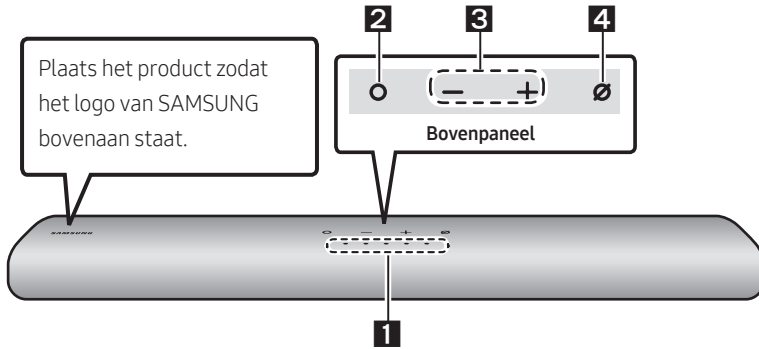





















Schuif de achterklep in de richting van de pijl tot deze volledig is verwijderd. Plaats 2 AA-batterijen (1,5 V) op de juiste manier zodat hun polariteit correct is. Schuif de achterklep terug op zijn plaats.





02 PRODUCTOVERZICHT

Bovenpaneel van de Soundbar

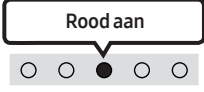

<p>1</p>	<p>Led-lampje</p>	<p>Het led-lampje knippert, brandt of verandert van kleur, afhankelijk van de huidige modus of status van de Soundbar. De kleur van het led-lampje en het aantal lampen geven de actieve modus aan zoals hieronder beschreven.</p> <table border="1" data-bbox="266 751 1028 834"> <tr> <td style="text-align: center;">  Witte led </td> <td style="text-align: center;">  Witte led </td> <td style="text-align: center;">  Veelkleurige led </td> <td style="text-align: center;">  Witte led </td> <td style="text-align: center;">  Witte led </td> </tr> </table> <ul style="list-style-type: none"> De veelkleurige led wisselt tussen Wit, Cyaan, Groen, Rood en Blaauw afhankelijk van de modus of status. 	 Witte led	 Witte led	 Veelkleurige led	 Witte led	 Witte led			
 Witte led	 Witte led	 Veelkleurige led	 Witte led	 Witte led						
<p>2</p>	<p>Multifunctionele knop</p>	<ul style="list-style-type: none"> Druk in de standby-modus op de knop  (Multifunctioneel) om de Soundbar in te schakelen. Drukt op de  (Multifunctioneel)-knop om de modus te wijzigen. Telkens als u de modus wijzigt, licht de led wit op en schakelt vervolgens uit. <table border="1" data-bbox="266 1054 1028 1241"> <tr> <td style="text-align: center;">Led-lampje</td> <td style="text-align: center;">  Wit Aan -> Uit </td> <td style="text-align: center;">  Wit Aan -> Uit </td> <td style="text-align: center;">  Wit Aan -> Uit </td> </tr> <tr> <td style="text-align: center;"></td> <td style="text-align: center;">"Digital Audio In" of "TV ARC"</td> <td style="text-align: center;">"Wi-Fi"</td> <td style="text-align: center;">"Bluetooth"</td> </tr> </table>	Led-lampje	 Wit Aan -> Uit	 Wit Aan -> Uit	 Wit Aan -> Uit		"Digital Audio In" of "TV ARC"	"Wi-Fi"	"Bluetooth"
Led-lampje	 Wit Aan -> Uit	 Wit Aan -> Uit	 Wit Aan -> Uit							
	"Digital Audio In" of "TV ARC"	"Wi-Fi"	"Bluetooth"							
<p>3</p>	<p>Volumeknop</p>	<p>Druk op de  (Volume)-knop om het volume aan te passen.</p>								

4	Mic aan/ uit-knop	Druk op de  (Mic aan/uit)-knop om de microfoon in of uit te schakelen.		
		Led-lampje		
		"Mic Off"	"Mic On"	

- Wanneer u het netsnoer aansluit, kunt u de aan/uit-knop binnen 4 tot 6 seconden daarna gebruiken.
- Wanneer u dit apparaat inschakelt, duurt het 4 tot 5 seconden voordat het geluid maakt.
- Als u geluiden van zowel de tv als de Soundbar hoort, gaat u naar het menu **Instellingen** voor de tv-audio en wijzigt u de tv-luidspreker in **Ext. luidspreker**.
- U kunt de audio feedback in- en uitschakelen met behulp van de **SmartThings**-app. Voor meer informatie over het gebruik van de **SmartThings**-app, raadpleeg de "**Methode 2. Verbinden via Wi-Fi (draadloos netwerk)**".

Onderpaneel van de Soundbar

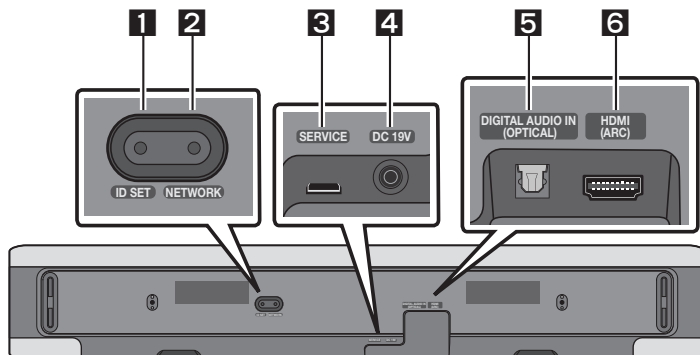

1	ID SET Druk om de Soundbar draadloos te verbinden met de surround-luidprekers en een subwoofer. (De surround-luidspreker en subwoofer zijn afzonderlijk verkrijgbaar.)
2	NETWORK Druk om verbinding te maken met een draadloos netwerk (wifi) via de SmartThings -app.
3	SERVICE Sluit een USB-opslagapparaat aan om de software van het product bij te werken.
4	DC 19V (Voeding in) Sluit aan op de stroomadapter. (Zie pagina 16)
5	DIGITAL AUDIO IN (OPTICAL) Sluit aan op de digitale (optische) uitgang van een extern apparaat. (Zie pagina 23)
6	HDMI (ARC) Sluit aan op de HDMI (ARC) -aansluiting van een tv. (Zie pagina 17)

- Als u de stroomkabel van de lichtnetadapter uit het stopcontact wilt halen, trek dan aan de stekker. Trek niet aan de kabel.
- Sluit dit apparaat of andere componenten pas aan op een stopcontact nadat alle componenten op elkaar zijn aangesloten.

03 DE AFSTANDSBEDIENING GEBRUIKEN

Hoe de afstandsbediening gebruiken

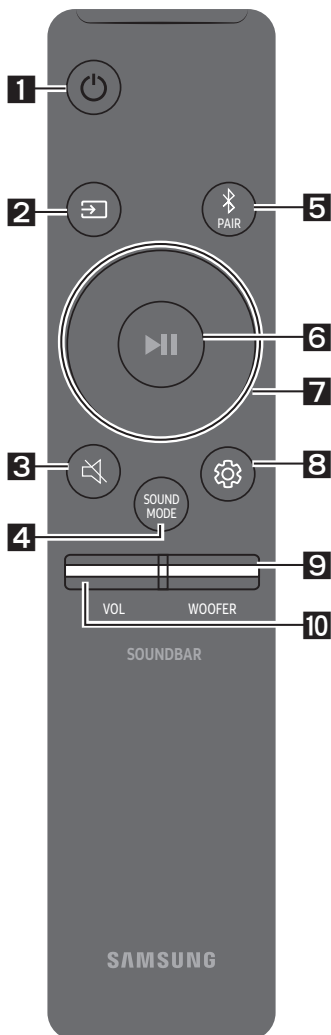

1

Stroom

Hiermee schakelt u de Soundbar in en uit.

Led-lampje	Cyaan knippert X1 ○ ○ ● ○ ○	Rood knippert X3 ○ ○ ● ○ ○
	Aan	Uit

- **Functie Auto Power Down**

Het toestel wordt automatisch uitgeschakeld in de volgende situaties:

- In "Digital Audio In" of "TV ARC" / "Wi-Fi" / "Bluetooth" als er gedurende 18 minuten geen audiosignaal is.

2

☒ (Bron)

Druk hierop om een met de Soundbar verbonden bron te selecteren.

- **Audiofeedback Aan/Uit**

U kunt audiofeedback aan- of uitschakelen. Houd de knop ☒ (Bron) op de afstandsbediening minstens 5 seconden ingedrukt terwijl de Soundbar is uitgeschakeld (stand-by-modus).

Led-lampje	Cyaan knippert X1 ○ ○ ● ○ ○	Rood knippert X1 ○ ○ ● ○ ○
	Aan	Uit

3

🔊 (Dempen)

Druk op de 🔊 (Dempen)-knop om het geluid te dempen. Druk opnieuw op de knop om het geluid niet meer te dempen.

Led-lampje	Knippert herhaaldelijk ○ ○ ○ ○ ○ ●
------------	--

4**SOUND MODE**

Door op de knop te drukken kunt u de gewenste audiomodus selecteren. Telkens als de modus wijzigt, knippert de veelkleurige led wit.

Led-lampje	
	“Standard” → “Music” → “Adaptive Sound”

- **Standard**
Voert het originele geluid uit.
- **Music**
Biedt een natuurlijker en ruimtevullend geluid voor muziek.
- **Adaptive Sound**
Analyseert de inhoud in realtime en biedt automatisch het optimale geluidsveld op basis van de kenmerken van de inhoud.

5**Bluetooth PAIR**

Schakel de Soundbar naar de Bluetooth-koppelingsmodus.

Wanneer u op de knop drukt, wijzigt de weergave van de led zoals hieronder getoond.

- Tot de koppeling voltooid is, wijzigt de veelkleurige led achtereenvolgens als **Rood** → **Groen** → **Blauw**.

Led-lampje		→	
	“Ready to connect via Bluetooth.”		

6**▶|| (Afspelen / Onderbreken)**

U kunt muziek ook afspelen of onderbreken door op de knop te drukken.

7**Omhoog/Omlaag/Links/Rechts**



Druk op **Omhoog/Omlaag/Links/Rechts** op de knop om functies te selecteren of in te stellen.

- **Muziek overslaan**
Druk op de **Rechts**-knop als u het volgende muziekbestand wilt selecteren.
Druk op de **Links**-knop als u het vorige muziekbestand wilt selecteren.

8

 **(Geluidsregeling)**

Door op de knop te drukken kunt u de gewenste audiomodus selecteren. Het gewenste item kan worden aangepast met de knoppen **Omhoog/Omlaag**. Telkens als de modus wijzigt, knippert de veelkleurige led wit.

Led-lampje	
	"Treble" → "Bass" → "Sync" → "Centre Level" → "Side Level"

- Om het volume van de hoge of lage tonen in te stellen, selecteert u "**Treble**" of "**Bass**" in de geluidsinstellingen en vervolgens past u het volume aan tussen -6~+6 met behulp van de knoppen **Omhoog/Omlaag**.
- Druk gedurende 5 seconden op de knop  (**Geluidsregeling**) om het geluid voor elke frequentieband in te stellen. U kunt 150 Hz, 300 Hz, 600 Hz, 1,2 kHz, 2,5 kHz, 5 kHz en 10 kHz selecteren met de knoppen **Links/Rechts** en elke knop kan worden ingesteld tussen -6 en +6 met de knoppen **Omhoog/Omlaag**. (Controleer of de Geluidsmodus is ingesteld op "**Standard**")
- Om het volume van elke luidspreker te regelen selecteert u "**Centre Level**" of "**Side Level**" in de geluidsinstellingen. Vervolgens stelt u het volume in tussen -6 en +6 met de knoppen **Omhoog/Omlaag**.
- Als de video op de tv en audio van de Soundbar niet zijn gesynchroniseerd, selecteert u "**Sync**" in de geluidsregeling en vervolgens stelt u de geluidsvertraging in tussen 0 en 300 met de knoppen **Omhoog/Omlaag**.
- "**Sync**" wordt slechts voor enkele functies ondersteund.
- Als surround-luidsprekers zijn aangesloten, selecteer "**Rear Level**" en gebruik vervolgens de knoppen **Omhoog/Omlaag** om het volume aan te passen binnen het bereik van -6 tot +6.

9



NIVEAU WOOFER (BAS)

Druk op de knop omhoog of omlaag om het niveau van de woofer (bas) te regelen op -12 of tussen -6 en +6. Druk op de knop om het volume van de woofer (bas) op 0 (Standaard) in te stellen.

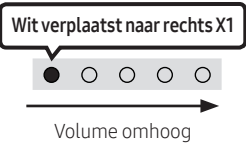

10

VOLUME

Druk op de knop omhoog of omlaag om het volume te regelen.

Led-lampje		
------------	---	---

De verborgen knoppen gebruiken (knoppen met meer dan een functie)

Verborgen knop		Referentiepagina
Knop op afstandsbediening	Functie	
WOOFER (Omhoog)	Afstandsbediening van uw TV Aan/Uit (Standby)	Pagina 15
Omhoog	ID SET	
 (Geluidsregeling)	7-bands EQ	Pagina 13
 (Bron)	Audiofeedback Aan/Uit (Standby)	Pagina 11

Uitvoerspecificaties voor de verschillende geluidseffecten

Effect	Invoer	Uitvoer	
		Alleen met subwoofer	Met subwoofer & kit met draadloze achterluidspreker
Standard	2.0 kanalen	2.1 kanalen	2.1 kanalen
	5.1 kanalen	2.1 kanalen	5.1 kanalen
Music	2.0 kanalen	5.1 kanalen	7.1 kanalen
	5.1 kanalen	5.1 kanalen	7.1 kanalen
Adaptive Sound	2.0 kanalen	5.1 kanalen	7.1 kanalen
	5.1 kanalen	5.1 kanalen	7.1 kanalen

- De draadloze achterluidsprekerkit en subwoofer van Samsung is afzonderlijk verkrijgbaar. Om een kit of de subwoofer aan te schaffen, neemt u contact op met de leverancier waarbij u de Soundbar hebt gekocht.

Het volume van de Soundbar wijzigen met de afstandsbediening van de tv

Wijzig het volume van de Soundbar met de afstandsbediening van de tv.







- Deze functie kan alleen worden gebruikt met IR-afstandsbedieningen. Bluetooth-afstandsbedieningen (afstandsbedieningen die moeten worden gekoppeld) worden niet ondersteund.
- Zet de tv-luidspreker op **Ext. luidspreker** om deze functie te gebruiken.
- Fabrikanten ondersteunen deze functie:
VIZIO, LG, Sony, Sharp, PHILIPS, PANASONIC, TOSHIBA, Hisense, RCA

1. Zet de Soundbar uit.

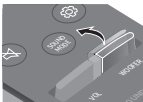
2. Druk gedurende 5 seconden op de knop **WOOFER**.

Elke keer dat u gedurende 5 seconden op de knop **WOOFER** drukt, schakelt de modus om in deze volgorde: **“Off-TV Remote”** (standaardmodus), **“Samsung-TV Remote”**, **“All-TV Remote”**.

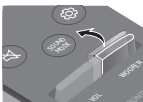
De status van het indicatielampje verandert elke keer dat de modus wordt gewijzigd, zoals hieronder weergegeven.

Knop op afstandsbediening	Led-lampje	Status
	Rood knippert X1  “Off-TV Remote” (Standaardmodus)	Schakel de afstandsbediening van de tv uit.
	Cyaan knippert X1  “Samsung-TV Remote”	Schakel de IR-afstandsbediening van een Samsung-tv in.
	Blauw knippert X1  “All-TV Remote”	Schakel de IR-afstandsbediening van een tv van derden in.

04 DE SOUNDBAR AANSLUITEN

De elektriciteit aansluiten

Gebruik de stroomcomponenten om de Soundbar op een stopcontact aan te sluiten in deze volgorde:

- Meer informatie over de vereiste elektriciteit en het stroomverbruik vindt u op het etiket op het product. (Etiket: onderkant van de hoofdeenheid van de Soundbar)
1. Sluit eerst het netsnoer aan op de lichtnetadapter.
Sluit de lichtnetadapter (met het netsnoer) aan op de Soundbar.
 2. Sluit het netsnoer aan op een stopcontact.

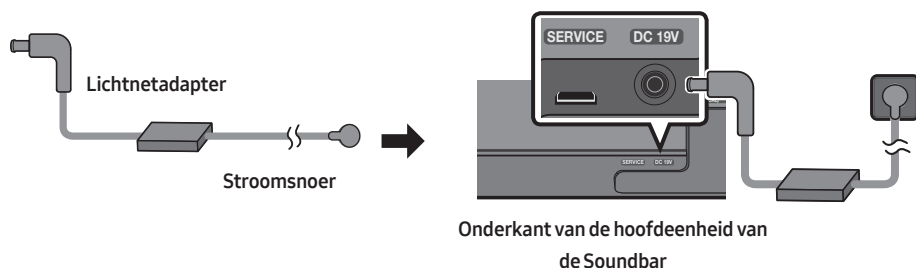

OPMERKINGEN

- Als u de stroomkabel uit het stopcontact haalt en er opnieuw insteekt wanneer het product ingeschakeld is, wordt de Soundbar automatisch ingeschakeld.
- Zorg ervoor dat de lichtnetadapter plat op een tafel of op de vloer ligt. Als u de lichtnetadapter zo plaatst dat deze met de ingang voor het netsnoer naar boven hangt, kunnen water of andere vreemde stoffen in de adapter terechtkomen waardoor de adapter niet meer naar behoren gaat werken.

Uw soundbar verbinden met een SWA-9100S (apart verkrijgbaar), SWA-W500 (apart verkrijgbaar)

Breid uit naar echt draadloos surround-geluid door de draadloze set voor luidspreker achter van Samsung (SWA-9100S, afzonderlijk verkrijgbaar) en de draadloze subwoofer (SWA-W500, apart verkrijgbaar) aan te sluiten op uw Soundbar.

Raadpleeg de handleiding van de Samsung draadloze set voor luidspreker achter en de draadloze subwoofer voor uitgebreide informatie over verbindingen.

05 EEN BEDRADE VERBINDING NAAR DE TV GEBRUIKEN

Methode 1. Verbinden met een HDMI

⚠ LET OP

- Wanneer zowel de HDMI-kabel als de optische kabel zijn aangesloten, wordt eerst het HDMI-signaal ontvangen.
- Om de HDMI-kabel te verbinden tussen de tv en de Soundbar, moet u ervoor zorgen de met ARC gemarkeerde aansluitingen te verbinden. Anders wordt het tv-geluid mogelijk niet uitgevoerd.
- De aanbevolen kabel is **High Speed HDMI Cable with Ethernet**.

De tv verbinden die HDMI ARC (Audio Return Channel) ondersteunt

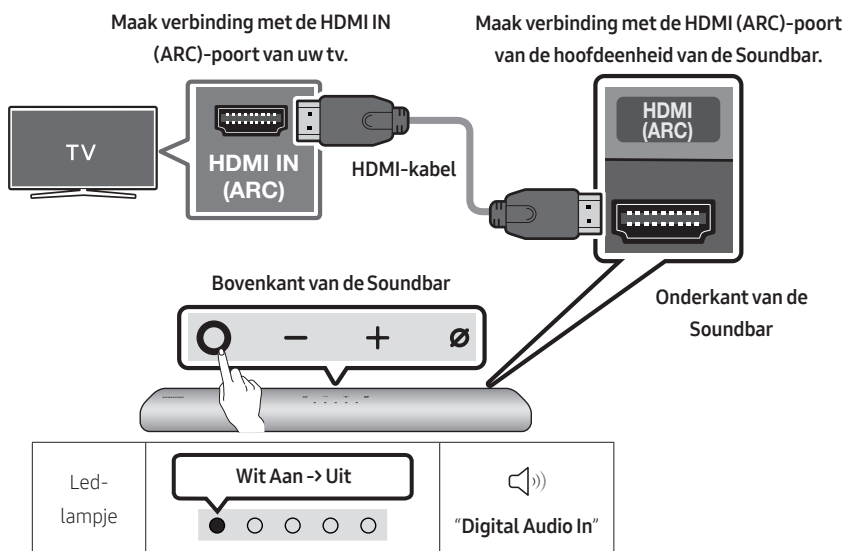

1. Als de Soundbar en tv uitgeschakeld zijn, sluit dan de HDMI-kabel aan zoals getoond in de afbeelding.
2. Schakel de Soundbar en tv in.
3. Het tv-geluid wordt uitgezonden vanaf de Soundbar.

- Wanneer het TV-geluid niet wordt uitgevoerd, drukt u op de knop  (Multifunctioneel) op de bovenkant van de Soundbar of op de knop  (Bron) op de afstandsbediening om de “Digital Audio In”-modus te selecteren.
- Controleer de HDMI-kabelverbinding opnieuw als het geluid niet wordt uitgevoerd.
- Gebruik de volumeknoppen op de afstandsbediening van de tv om het volume van de Soundbar te wijzigen.

OPMERKINGEN

- Wanneer u de tv die HDMI ARC (Audio Return Channel) ondersteunt met de HDMI-kabel aansluit op de Soundbar, kunt u de digitale video- en audiogegevens doorsturen zonder een afzonderlijke optische kabel aan te sluiten.
- We bevelen u aan om indien mogelijk een kernloze HDMI-kabel te gebruiken. Als u een HDMI-kabel met kern gebruikt, gebruik er dan een met een diameter van minder dan 14 mm.
- Deze functie is niet beschikbaar als de HDMI-kabel ARC niet ondersteunt.
- Wanneer de audio in een uitzending gecodeerd is in Dolby Digital en de “Formaat van digitale geluidsuitvoer” op uw tv op PCM is ingesteld, raden we aan om de instelling in Dolby Digital te wijzigen. Wanneer de instelling op de tv is gewijzigd, zult u genieten van een betere geluidskwaliteit. (Het tv-menu kan andere woorden gebruiken voor Dolby Digital en PCM, afhankelijk van de tv-fabrikant.)

Methode 2. Verbinden met een optische kabel

Controlelijst vóór aansluiting

- Wanneer zowel de HDMI-kabel als de optische kabel zijn aangesloten, wordt eerst het HDMI-signaal ontvangen.
- Wanneer u een optische kabel gebruikt en de aansluitingen klepjes hebben, verwijder de klepjes dan eerst.

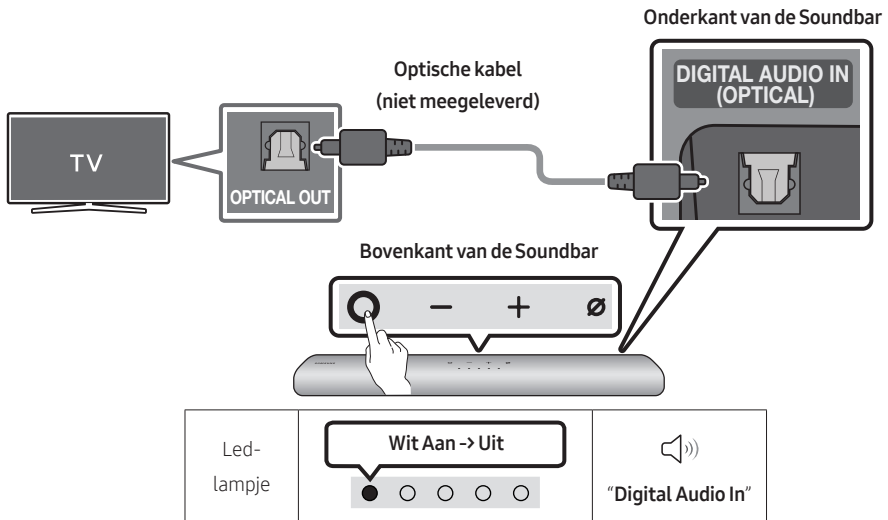

1. Als de tv en Soundbar uitgeschakeld zijn, sluit dan de **DIGITAL AUDIO IN (OPTICAL)**-poort op de Soundbar en de OPTICAL-uitvoerpoort op de tv aan met de optische kabel (niet meegeleverd), zoals op de afbeelding getoond.
2. Schakel de Soundbar en tv in.
3. Drukt op de **○ (Multifunctioneel)** -knop op de bovenkant van de Soundbar of op de **🔊 (Bron)** op de afstandsbediening en selecteer vervolgens de modus "**Digital Audio In**". Vervolgens hoort u de aankondiging "**Digital Audio In**".
4. Het tv-geluid wordt uitgezonden vanaf de Soundbar.

06 EEN DRAADLOZE VERBINDING NAAR DE TV GEBRUIKEN

Methode 1. Verbinden via Bluetooth



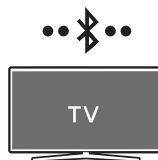

Wanneer een Samsung-tv met Bluetooth is verbonden, kunt u stereogeluid beluisteren zonder gedoe met kabels.

- Er kan slechts één Samsung-tv tegelijkertijd worden aangesloten.
- Een Samsung-tv die Bluetooth ondersteunt, kan worden aangesloten.

Controleer de specificaties van uw tv.

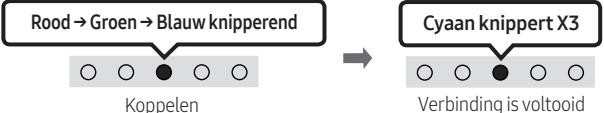

De eerste verbinding

<p>1. Knop voor Bluetooth koppelen</p>  <p>OF</p> <p>In de "Bluetooth"-modus</p> 	<p>Led-lampje</p>  <p>Rood → Groen → Blauw knipperend → Cyaan knippert X3</p> <p>Koppelen → Verbinding is voltooid</p> <ul style="list-style-type: none">• Tot de koppeling voltooid is, wijzigt de veelkleurige led achtereenvolgens als Rood → Groen → Blauw. <p> "Ready to connect via Bluetooth."</p>
--	--

2. Selecteer Bluetooth-modus op de Samsung-tv.
(vb. Start (🏠) → Instellingen (⚙️) → Geluid → Geluidsuitvoer → Lijst met Bluetooth-luidsprekers → [AV] Samsung Soundbar S60A / [AV] Samsung Soundbar S61A (Bluetooth))
3. Selecteer "[AV] Samsung Soundbar S60A / [AV] Samsung Soundbar S61A" in de lijst op het scherm van de tv.
Een beschikbare Soundbar wordt met "**Koppelen vereist**" of "**Gekoppeld**" op de lijst met Bluetooth-apparaten van de tv vermeld. Om de Samsung-tv met de Soundbar te verbinden, selecteert u het bericht en brengt u vervolgens een verbinding tot stand.
4. U hoort nu het geluid van de Samsung-tv via de Soundbar.
 - Als er een verbindinglog tussen de Soundbar en Samsung-tv is, wordt de Soundbar automatisch verbonden door zijn modus in "**Bluetooth**" te wijzigen.

Als het apparaat geen verbinding tot stand kan brengen

- Als er een bestaande Soundbar (vb. [AV] Samsung Soundbar S60A / [AV] Samsung Soundbar S61A) in de lijst van luidsprekers op de Samsung-tv staat, wis die dan.
- Herhaal vervolgens de stappen 1 tot en met 3.

De Soundbar van de Samsung-tv loskoppelen

Druk op de knop  (Multifunctioneel) op de bovenkant van de Soundbar of op de knop  (Bron) op de afstandsbediening om een andere dan de "Bluetooth"-modus te selecteren.

- Loskoppelen duurt een tijdje omdat de Samsung-tv een respons van de Soundbar moet krijgen. (De vereiste tijd kan verschillen afhankelijk van het model van de Samsung-tv.)

Opmerkingen over een Bluetooth-verbinding

- Plaats een nieuw apparaat binnen 1 m om een verbinding via Bluetooth-communicatie tot stand te brengen.
- Als u bij het verbinden met een Bluetooth-apparaat een pincode wordt gevraagd, voer dan <0000> in.
- In de Gereedstatus schakelt de Soundbar automatisch uit na 18 minuten.
- De Soundbar zoekt mogelijk niet naar Bluetooth of verbindt mogelijk niet correct in de volgende omstandigheden:
 - Als er zich een sterk elektrisch veld in de buurt van de Soundbar bevindt.
 - Als diverse Bluetooth-apparaten gelijktijdig met de Soundbar zijn gekoppeld.
 - Als het Bluetooth-apparaat is uitgeschakeld, niet op zijn plaats is of bij storingen.
- Elektronische apparaten kunnen radiostoring veroorzaken. Apparaten die elektromagnetische golven genereren houdt u uit de buurt van de hoofdeenheid van de Soundbar, bijv. magnetrons, draadloze LAN-apparaten, enz.

Methode 2. Verbinden via Wi-Fi

Checklist voordat u een apparaat aansluit

- Zorg dat de Samsung-tv beschikt over een Wi-Fi-verbinding.
- Controleer of **de draadloze router (Wi-Fi)** is ingeschakeld en de **tv is verbonden met de router**.
- De tv en Soundbar moeten zijn verbonden met hetzelfde draadloze netwerk (Wi-Fi).
- Als uw draadloze router (Wi-Fi) gebruikmaakt van een DFS-kanaal, is het niet mogelijk een Wi-Fi-verbinding tot stand te brengen tussen de tv en de Soundbar. Neem contact op met uw internetprovider voor meer informatie.
- De menu's kunnen variëren, afhankelijk van het productiejaar van uw tv. Raadpleeg de handleiding van uw tv.
- Als u de tv via Wi-Fi wilt koppelen aan de Soundbar, zorg dan eerst dat de Soundbar verbinding heeft met de draadloze router. Zie pagina 27 voor meer informatie over een Wi-Fi-verbinding.

1. Voor meer informatie over een Wi-Fi-verbinding naar de Soundbar, zie pagina 27, "**Methode 2. Verbinden via Wi-Fi (draadloos netwerk)**".

2. Wijzig de invoerbron van de tv naar Soundbar via het Audio-menu.

- **Samsung-tv's van 2017 of later**

Start (🏠) → Instellingen (⚙️) → Geluid → Geluidsuitvoer → [AV] Samsung Soundbar S60A / [AV] Samsung Soundbar S61A (Wi-Fi)

07 EEN EXTERN APPARAAT VERBINDEN

Verbinden met een optische kabel

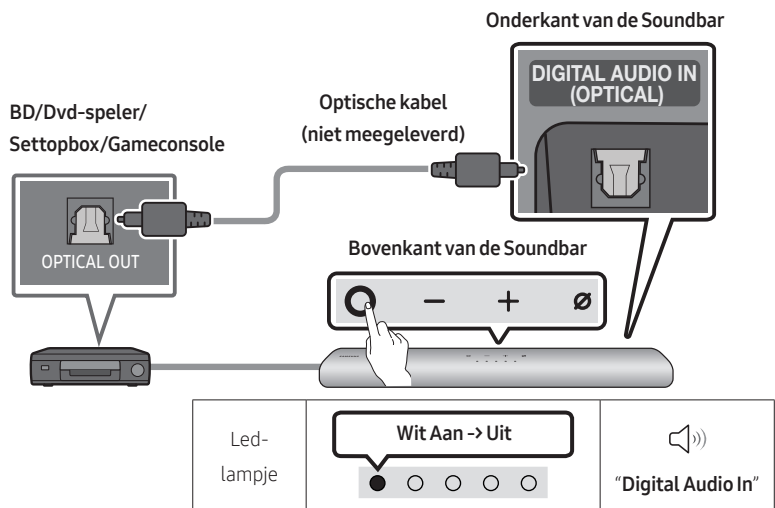

1. Als het externe apparaat en Soundbar uitgeschakeld zijn, sluit dan de **DIGITAL AUDIO IN (OPTICAL)**-poort op de Soundbar en de OPTICAL-uitvoerpoort op het externe apparaat aan met de optische kabel (niet meegeleverd), zoals op de afbeelding getoond.
2. Schakel de Soundbar en het externe apparaat in.
3. Drukt op de **○ (Multifunctioneel)** -knop op de bovenkant van de Soundbar of op de **☞ (Bron)** op de afstandsbediening en selecteer vervolgens de modus "**Digital Audio In**". Vervolgens hoort u de aankondiging "**Digital Audio In**".
4. Het geluid van het externe apparaat wordt uitgezonden vanaf de Soundbar.

08 EEN MOBIEL APPARAAT VERBINDEN

Methode 1. Verbinden via Bluetooth

Wanneer een mobiel apparaat met Bluetooth is verbonden, kunt u stereogeluid beluisteren zonder gedoe met kabels.





- Wanneer u een gekoppeld Bluetooth-apparaat verbindt met de uitgeschakelde Soundbar, wordt de Soundbar automatisch ingeschakeld.

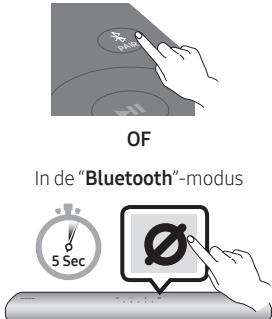

Mobiel apparaat

De eerste verbinding

- Zorg er bij het verbinden op een nieuw Bluetooth-apparaat voor dat het apparaat zich binnen een afstand van 1 m bevindt.

<p>1. Knop voor Bluetooth koppelen</p>  <p>OF</p> <p>In de "Bluetooth"-modus</p> 	<p>Led-lampje</p> <div data-bbox="426 608 1020 727"><p>Rood → Groen → Blauw knipperend</p><p>Koppelen</p><p>→</p><p>Cyaan knippert X3</p><p>Verbinding is voltooid</p></div> <ul style="list-style-type: none">• Tot de koppeling voltooid is, wijzigt de veelkleurige led achtereenvolgens als Rood → Groen → Blauw. <p> "Ready to connect via Bluetooth."</p>
---	---

2. Selecteer op uw apparaat "[AV] Samsung Soundbar S60A / [AV] Samsung Soundbar S61A" in de lijst die verschijnt.
3. Speel via de Soundbar muziekbestanden af vanaf het apparaat dat via Bluetooth verbonden is.

Als het apparaat geen verbinding kan maken

- Als er een bestaande Soundbar (bijv. [AV] Samsung Soundbar S60A / [AV] Samsung Soundbar S61A) in de lijst van luidsprekers op het mobiele apparaat staat, wis die dan.
- Herhaal vervolgens stappen 1 en 2.

Opmerkingen over een Bluetooth-verbinding

- Plaats een nieuw apparaat binnen 1 m om een verbinding via Bluetooth-communicatie tot stand te brengen.
- Als u bij het verbinden met een Bluetooth-apparaat een pincode wordt gevraagd, voer dan <0000> in.
- In de Gereedstatus schakelt de Soundbar automatisch uit na 18 minuten.
- De Soundbar zoekt mogelijk niet naar Bluetooth of verbindt mogelijk niet correct in de volgende omstandigheden:
 - Als er zich een sterk elektrisch veld in de buurt van de Soundbar bevindt.
 - Als diverse Bluetooth-apparaten gelijktijdig met de Soundbar zijn gekoppeld.
 - Als het Bluetooth-apparaat is uitgeschakeld, niet op zijn plaats is of bij storingen.
- Elektronische apparaten kunnen radiostoring veroorzaken. Apparaten die elektromagnetische golven genereren houdt u uit de buurt van de hoofdeenheid van de Soundbar, bijv. magnetrons, draadloze LAN-apparaten, enz.
- De Soundbar ondersteunt SBC-gegevens (44,1 kHz, 48 kHz).
- Maak alleen verbinding met een Bluetooth-apparaat dat de functie A2DP (AV) ondersteunt.
- U kunt de Soundbar niet verbinden met een Bluetooth-apparaat dat alleen de HF-functie (handsfree) ondersteunt.
- Wanneer u de Soundbar verbindt met een Bluetooth-apparaat, plaatst u ze zo dicht mogelijk bij elkaar.
- Hoe verder de Soundbar en het Bluetooth-apparaat van elkaar verwijderd zijn, hoe lager de geluidskwaliteit wordt. De Bluetooth-verbinding kan verbroken worden wanneer de apparaten zich buiten het effectieve bereik bevinden.
- De Bluetooth-verbinding werkt mogelijk niet naar behoren in gebieden met slechte ontvangst.
- Onder de volgende omstandigheden kan er ruis of storingen optreden in een Bluetooth-apparaat:
 - Wanneer het lichaam in contact staat met de signaaltransceiver op het Bluetooth-apparaat of de Soundbar.
 - In hoeken of wanneer er een obstakel in de buurt is, zoals een muur of scheidingswand, waar elektrische veranderingen kunnen optreden.
 - Bij blootstelling aan radiostoringen door andere producten die op hetzelfde frequentiebereik werken, zoals medische apparatuur, magnetrons en draadloze LAN-apparaten.
 - Obstakels zoals deuren en muren kunnen de geluidskwaliteit nog steeds beïnvloeden, zelfs wanneer de apparaten zich binnen het effectieve bereik bevinden.
- Let op: uw Soundbar kan niet worden gekoppeld met andere Bluetooth-apparaten terwijl u de Bluetooth-optie gebruikt.
- Dit draadloze apparaat kan elektrische interventie veroorzaken tijdens het gebruik.

Het Bluetooth-apparaat loskoppelen van een Soundbar

U kunt de verbinding tussen het Bluetooth-apparaat en Soundbar verbreken. Raadpleeg de gebruiksaanwijzing van het Bluetooth-apparaat voor instructies.

- De verbinding met Soundbar wordt verbroken.
- Als de Soundbar is losgekoppeld van het Bluetooth-apparaat, knippert het gekleurde indicatielampje op de Soundbar drie keer **“Rood”**.

De verbinding tussen de Soundbar en het Bluetooth-apparaat verbreken

Druk op de knop  (Multifunctioneel) op de bovenkant van de Soundbar of op de knop  (Bron) op de afstandsbediening om een andere dan de **“Bluetooth”**-modus te selecteren.

- Loskoppelen duurt een tijdje omdat het Bluetooth-apparaat een respons van de Soundbar moet krijgen. (De loskoppeltijd kan verschillen, afhankelijk van het Bluetooth-apparaat)
- Als de Soundbar is losgekoppeld van het Bluetooth-apparaat, knippert het gekleurde indicatielampje op de Soundbar drie keer **“Rood”**.

Methode 2. Verbinden via Wi-Fi (draadloos netwerk)

Om een Soundbar te verbinden met een mobiel apparaat via een draadloos netwerk (Wi-Fi), is de **SmartThings**-app vereist.

De eerste verbinding

1. Installeer en start de **SmartThings**-app op uw mobiele apparaat (smartphone of tablet).
 2. Volg in de app de instructies op het scherm om de Soundbar toe te voegen.
 - De automatische pop-up (de tweede schermafbeelding hieronder) wordt mogelijk niet weergegeven op sommige apparaten.
- Als het pop-upvenster niet verschijnt, drukt u op “+” op het **Home**-scherm. De Soundbar wordt toegevoegd aan de app.

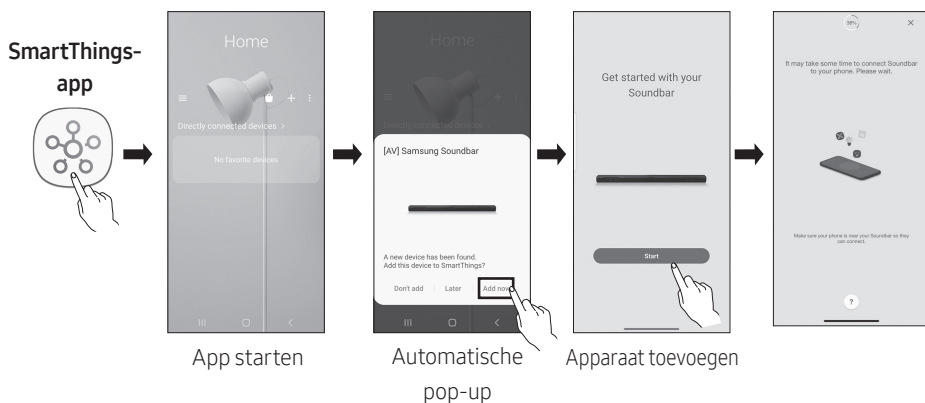

Aan de slag met Amazon Alexa (ingebouwde Alexa)

- Amazon Alexa is een service van Amazon.
- Deze functie wordt mogelijk niet ondersteund, afhankelijk van het model of het geografische gebied.
- Deze functie ondersteunt slechts sommige talen en de ondersteunde functies kunnen verschillend zijn, afhankelijk van het geografisch gebied.
- Voor productspecificatie of comptabiliteit raadpleegt u de website van Samsung (www.samsung.com).

Met Alexa kunt u muziek spelen, naar nieuws luisteren, weersvoorspellingen bekijken en huishoudelijke apparaten bedienen.

Als u Amazon Alexa wilt gebruiken, hebt u een Amazon-account nodig om de Soundbar via het netwerk te verbinden.

1. Installeer de **SmartThings**-app op uw mobiele apparaat en start de app.
2. Voer het Alexa-account in door de instructies in de app te volgen en meld u vervolgens aan bij de service.

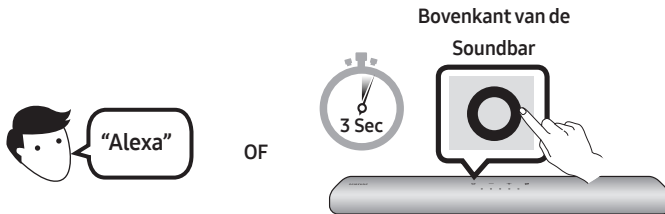

3. Roep Alexa of druk gedurende 3 seconden op de knop **○ (Multifunctioneel)** op de Soundbar om de Alexa-service te gebruiken.
 - Druk gedurende 3 seconden op de knop **○ (Multifunctioneel)** om Alexa te roepen. Zeg iets met de knop ingedrukt om spraakherkenning in te schakelen.
 - De status van het indicatielampje op de Soundbar verandert afhankelijk van de status van Alexa. Zie pagina 31 voor meer informatie.

Gebruik spraakopdrachten om de Soundbar te bedienen



Activatie + Opdracht

Dit kunt u proberen	Voorbeeld van wat u kunt zeggen
Volumeregeling	"Alexa, zet het volume hoger."
	"Alexa, zet het volume lager."
Luisteren naar streamingcontent van Amazon Music	"Alexa, speel jazzmuziek."
Afspeelbediening	"Alexa, speel het volgende nummer."
	"Alexa, stop de muziek."
	"Alexa, hoe heet dit nummer?"
Weerbericht	"Alexa, wat is het weerbericht?"
Timerplanning	"Alexa, stel een timer in voor 10 minuten."

Aan de slag met Alexa op een Amazon-product (werkt met Alexa)

- Deze functie wordt mogelijk niet ondersteund, afhankelijk van het model of het geografische gebied.
- Deze functie ondersteunt slechts sommige talen en de ondersteunde functies kunnen verschillend zijn, afhankelijk van het geografisch gebied.
- Voor productspecificatie of comptabiliteit raadpleegt u de website van Samsung (www.samsung.com).
- Deze dienst wordt geleverd door Amazon en kan op elk ogenblik worden stopgezet. Samsung is niet verantwoordelijk voor de beschikbaarheid van de dienst.
- Het scherm van de app **Amazon Alexa** kan zonder voorafgaande kennisgeving worden gewijzigd.

Een product van Amazon verbinden en gebruiken (Amazon Echo)

Gebruik het product Amazon Echo om uw Soundbar te bedienen en te genieten van de muziekdiensten van Amazon Echo. Als u Amazon Alexa wilt gebruiken, hebt u een Amazon-account nodig om de Soundbar via het netwerk te verbinden.

1. Installeer de **SmartThings**-app op uw mobiele apparaat en start de app.
2. Voer het Alexa-account in door de instructies in de app te volgen en meld u vervolgens aan bij de service.

Gebruik spraakopdrachten om de Soundbar te bedienen

- De dienst Amazon Echo die u met uw Soundbar kunt gebruiken, is beperkt tot muziek. Andere diensten van Amazon Echo, zoals nieuws en weer, zijn alleen toegankelijk via uw product van Amazon Echo.







Trigger + Opdracht + Naam van de luidspreker

* Om spraakopdrachten voor de Soundbar met de naam “Woonkamer” te gebruiken

Actie	Spraakopdracht
Het volume instellen op 5	“Alexa, stel het volume in de woonkamer in op 5”
Het volume verhogen	“Alexa, volume omhoog in de woonkamer”
Het geluid dempen	“Alexa, geluid dempen in de woonkamer”
Naar het radiostation KISS FM luisteren	“Alexa, Kiss FM afspelen in de woonkamer”
Het volgende nummer spelen	“Alexa, volgend nummer in de woonkamer”
De audio stoppen	“Alexa, stoppen in de woonkamer”
De audio uitschakelen	“Alexa, uitschakelen in de woonkamer”

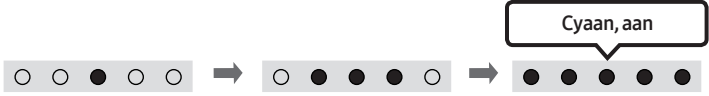
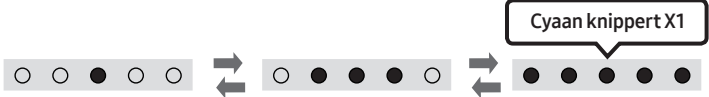
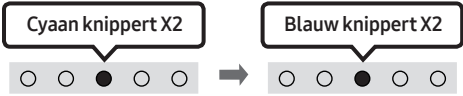
Status Alexa-indicatielampje

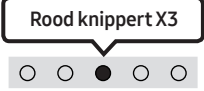
De status van het indicatielampje op de Soundbar verandert afhankelijk van de status van Alexa, zoals hieronder weergegeven.

Status Alexa	Indicatielampje op Soundbar
Inactief	 Uit
Luisteren	
Nadenken	
Spreken	
Timeralarmen en herinneringen	
Melding	
Alexa-service niet beschikbaar	
Netwerkverbinding verbroken	
Microfoon uit	

Tap Sound gebruiken

Tik met uw mobiele apparaat op de Soundbar om het geluid van uw mobiele apparaat af te spelen via de Soundbar.

- Afhankelijk van het mobiele apparaat wordt deze functie mogelijk niet ondersteund.
- Deze functie is alleen compatibel met mobiele Samsung-apparaten met Android 8.1 of nieuwer.

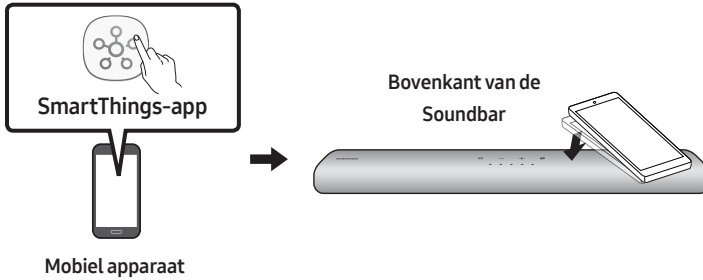

1. Schakel de functie **Tap Sound** in op uw mobiele apparaat.
 - Zie “**De Tap Sound-functie inschakelen**” hieronder voor meer informatie over hoe u de functie inschakelt.
2. Tik met het mobiele apparaat op de Soundbar. Selecteer “**Nu starten**” in het weergegeven berichtvenster. Via Bluetooth wordt een verbinding tot stand gebracht tussen het mobiele apparaat en de Soundbar.
3. Speel het geluid van uw mobiele apparaat af via de Soundbar.
 - Deze functie verbindt een mobiel apparaat via Bluetooth met de Soundbar door trillingen te detecteren die optreden wanneer het apparaat de Soundbar aanraakt.
 - Tik met uw mobiele apparaat niet op een scherpe hoek van de Soundbar. De Soundbar of uw mobiele apparaat kan bekrast of beschadigd raken.
 - Het wordt aanbevolen om een hoesje te gebruiken voor uw mobiele apparaat. Tik zacht op het brede gebied van het bovenste deel van de Soundbar, zonder te veel kracht te gebruiken.
 - Update de **SmartThings**-app naar de nieuwste versie om deze functie te gebruiken. Afhankelijk van het versie van de app wordt de functie mogelijk niet ondersteund.

De Tap Sound-functie inschakelen

Gebruik de **SmartThings**-app om de functie **Tap View, Tap Sound** in te schakelen.

1. Open de **SmartThings**-app op het mobiele apparaat.
2. Selecteer (☰ → ⚙️) op het scherm van de **SmartThings**-app op het mobiele apparaat.
3. Stel “**Tap View, Tap Sound**” in op Aan zodat de functie werkt wanneer een mobiel apparaat in de buurt van de Soundbar komt.

OPMERKINGEN

- Wanneer het mobiele apparaat in de energiebesparende modus staat, werkt de functie **Tap Sound** niet.
- De functie **Tap Sound** werkt mogelijk niet als er apparaten in de buurt van de Soundbar zijn die radiostoring veroorzaken, zoals elektrische apparaten. Zorg ervoor dat apparaten die radiostoring kunnen veroorzaken op voldoende afstand van de Soundbar worden geplaatst.

09 VERBINDEN MET APPLE AIRPLAY 2

- Deze functie is mogelijk niet beschikbaar in sommige landen.

Verbinden en gebruiken met een Apple-product

- Met AirPlay 2 kunt u het audiosysteem in uw huis bedienen vanaf uw iPhone, iPad, HomePod of Apple TV.
- Deze Soundbar van Samsung ondersteunt AirPlay 2 en vereist iOS 11.4 of hoger.

OPMERKING

- Bevestig dat de Soundbar is verbonden met Wi-Fi. (Raadpleeg “**Methode 2. Verbinden via Wi-Fi (draadloos netwerk)**”)

10 DE WANDMONTAGE INSTALLEREN

Vorzorgsmaatregelen bij de installatie

- Installeer uitsluitend op een verticale wand.
- Installeer niet op een plaats met hoge temperaturen en een hoge luchtvochtigheidsgraad.
- Controleer of de wand voldoende sterk is om het gewicht van het product te ondersteunen. Als dat niet het geval is, versterk de wand dan of kies een andere installatieplaats.
- Koop en gebruik de bevestigingsschroeven of verankeringen die geschikt zijn voor uw type wand (gipsplaat, ijzeren wand, hout enz.). Bevestig indien mogelijk de ondersteuningsschroeven in muurtapeinden.
- Koop wandmontageschroeven volgens het type en de dikte van de wand waarop u de Soundbar wilt monteren.
 - Diameter: M5
 - Lengte: 35 mm of langer aanbevolen.
- Sluit kabels van het toestel op externe apparaten aan voordat u de Soundbar aan de wand monteert.
- Zorg ervoor dat het toestel is uitgeschakeld en de stekker uit het stopcontact is voordat u het installeert. Anders kan dit leiden tot een elektrische schok.

Componenten voor wandmontage



Wandmontagegids



x 2

Schroefhouder



x 2

(M4 x L10)

Schroef



x 2

Steun wandmontage

1. Plaats de **Wandmontagegids** tegen het wandoppervlak.
 - De **Wandmontagegids** moet waterpas zijn.
 - Als uw tv aan de wand gemonteerd is, installeer de Soundbar dan ten minste 5 cm onder de tv.



TV



5 cm of meer

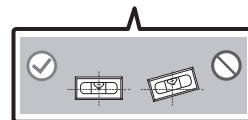
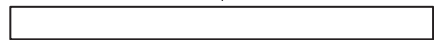

2. Lijn de **Centrale lijn van de wandmontagegids** uit met het midden van uw tv (als u de Soundbar onder uw tv monteert) en bevestig vervolgens de **Wandmontagegids** op de wand met behulp van tape.

- Als u de Soundbar niet onder een tv monteert, plaats dan de **Centrale Lijn** in het midden van het installatiegebied.

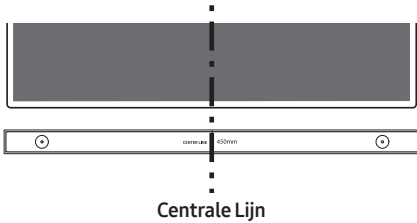

3. Markeer met een pen de posities van de gaten en verwijder de **Wandmontagegids**.

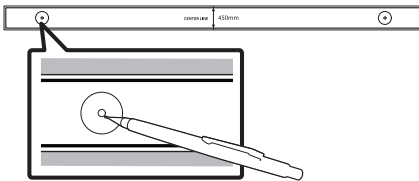

4. Boor met behulp van een geschikt boorijzer een gat in de muur bij elke markering.

- Als de markeringen niet overeenkomen met de posities van de bouten, zorg er dan voor dat u geschikte steunen in de gaten plaatst voordat u de schroefsteunen bevestigt. Als u steunen gebruikt, zorg er dan voor dat de gaten die u boort groot genoeg zijn voor de steunen die u gebruikt.

5. Duw een schroef (niet meegeleverd) door elke **Schroefhouder** en draai de schroef stevig aan in het gat.

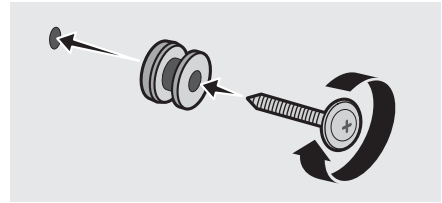

6. Installeer de 2 **Steun muurmontage** in de juiste richting onderaan de Soundbar met behulp van 2 **Schroeven**.

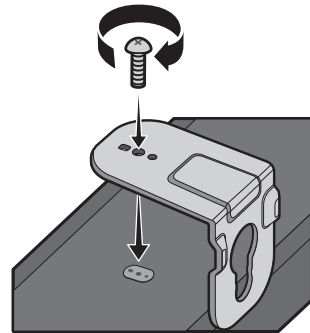

- Bij het monteren moet u ervoor zorgen dat het ophangingsonderdeel van de **Steun muurmontage** zich achter de achterkant van de Soundbar bevinden.

**Achterkant van de
Soundbar**

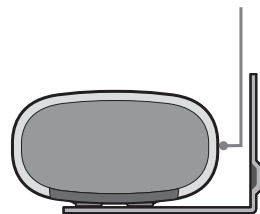

Rechteruiteinde van de Soundbar

7. Installeer de Soundbar met de bijgeleverde **Steun muurmontage** door de **Steun muurmontage** aan de **Schroefhouders** op de wand te hangen.

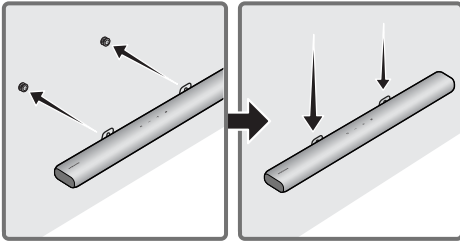

8. Schuif de Soundbar omlaag zoals hieronder weergegeven zodat de **Steun muurmontage** stevig op de **Schroefhouder** rusten.
- Plaats de **Schroefhouder** in het brede (onderste) gedeelte van de **Steun muurmontage** en schuif vervolgens de **Steun muurmontage** omlaag zodat de **Steun muurmontage** stevig op de **Schroefhouder** rusten.

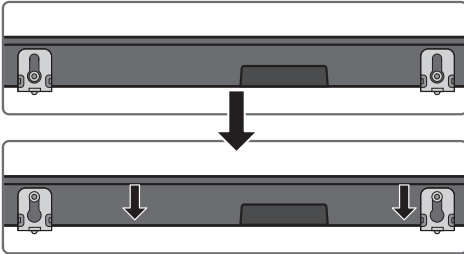

11 DE SOUNDBAR INSTALLEREN VOOR DE TV

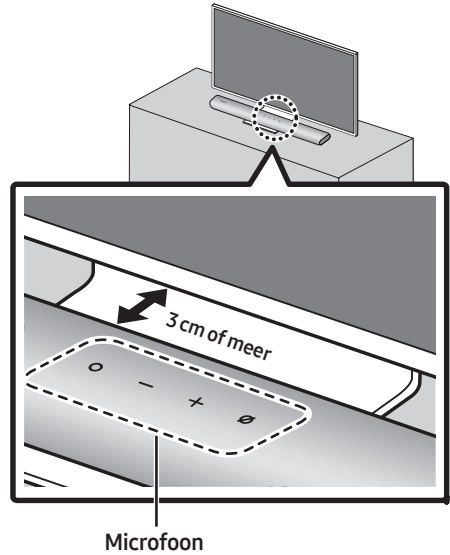

Installeer het midden van de Soundbar in het midden van de tv zoals getoond in de afbeelding. Plaats de Soundbar op dit ogenblik ten minste 3 cm van de tv zodat er geen storing is met de spraakherkenning.

OPMERKINGEN

- Zorg ervoor dat de Soundbar op een vlakke en stevige ondergrond staat.
- Onvoldoende afstand tot de tv kan leiden tot problemen met spraakherkenning en het geluid.

12 SOFTWARE-UPDATE

Automatische update

Wanneer de Soundbar met het internet is verbonden, gebeuren software-updates automatisch, zelfs wanneer de Soundbar uitgeschakeld is.

- Om de functie Automatische update te gebruiken, moet de Soundbar verbonden zijn met het internet. De Wi-Fi-verbinding met de Soundbar wordt beëindigd als de stroomkabel van de Soundbar uit het stopcontact is gehaald of de stroom wordt losgekoppeld. Als de stroom uitstaat en de stroom opnieuw wordt ingeschakeld of u het netsnoer opnieuw in het stopcontact steekt, schakel de Soundbar in en verbind hem opnieuw met het internet.

USB-update

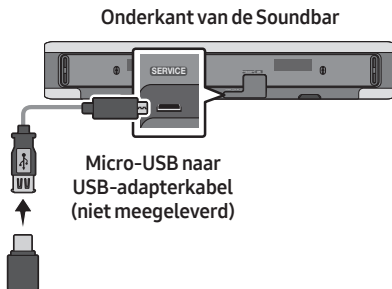

Samsung kan in de toekomst updates bieden voor de systeemfirmware van de Soundbar.

Wanneer een update beschikbaar is, kunt u de Soundbar bijwerken door de USB-schijf die de update-firmware aan te sluiten op de **SERVICE**-poort van de Soundbar.

1. Ga naar (www.samsung.com) → zoek naar de modelnaam via de menuoptie voor klantondersteuning.
 - Raadpleeg de Upgradedgids voor meer informatie over updates.
2. Download het upgradebestand (type USB).
3. Pak het bestand uit om eenmap met de bestandsnaam te maken.
4. Bewaar de gemaakte map op een USB-stick en sluit deze vervolgens aan op de Soundbar.
5. Zet de Soundbar aan. Vervolgens wordt het product binnen 3 minuten geüpdatet.

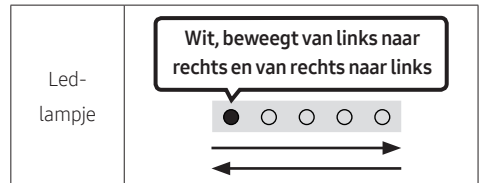

- Schakel het apparaat niet uit tijdens de update en verwijder de USB-stick niet.
- Als het led-lampje geel is nadat de software-update is voltooid, wordt er nog een extra update uitgevoerd. Schakel in dat geval het apparaat niet uit en verwijder de USB-kabel niet.
- Als de update niet wordt uitgevoerd, sluit u het netsnoer van de Soundbar opnieuw aan.
- Wanneer de nieuwste versie wordt geïnstalleerd, wordt er geen update uitgevoerd.
- Afhankelijk van het type USB-stick wordt de update mogelijk niet ondersteund.

Reset

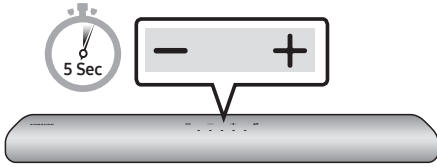

Druk met de Soundbar ten minste 5 seconden op beide **- + (Volume)**-knoppen tegelijk. De weergave van de led wijzigt zoals hieronder getoond en vervolgens wordt de Soundbar gereset.

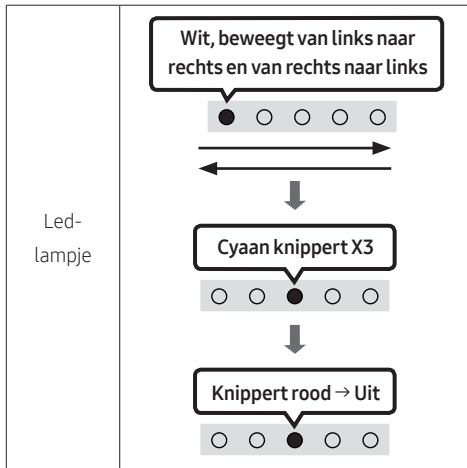

⚠ LETOP

- Alle instellingen van de Soundbar zijn gereset. Voer dit alleen uit wanneer een reset vereist is.

13 PROBLEEMOPLOSSING

Alvorens assistentie te zoeken, controleer het volgende.

Soundbar gaat niet aan.

- Controleer of de stroomkabel van de Soundbar goed in het stopcontact zit.

Soundbar werkt onregelmatig.

- Steek de stroomkabel opnieuw in het stopcontact nadat u hem eruit hebt gehaald.
- Verwijder het netsnoer van het externe apparaat en probeer het opnieuw.
- Als er geen signaal is, schakelt de Soundbar automatisch uit na een bepaalde tijdsperiode. Schakel het toestel in. (Zie pagina 11.)

Als de afstandsbediening niet werkt.

- Wijs met de afstandsbediening direct naar de Soundbar.
- Vervang de batterijen door nieuwe.

Soundbar geeft geen geluid.

- Het volume van de Soundbar is te laag of gedempt. Pas het volume aan.
- Als een extern apparaat (STB, Bluetooth-apparaat, mobiel apparaat enz.) aangesloten is, pas dan het volume van het externe apparaat aan.
- Selecteer Soundbar voor de geluidsuitvoer van de tv. (Samsung-tv: Start (🏠) → Instellingen (⚙️) → Geluid → Geluidsuitvoer → Soundbar selecteren)

- De kabelverbinding met de Soundbar mag niet los zitten. Verwijder de kabel en sluit hem opnieuw aan.
- Verwijder het netsnoer volledig, sluit hem opnieuw aan en schakel de stroom in.
- Start het product en probeer opnieuw. (Zie pagina 38.)

Als de tv niet via HDMI (ARC) is verbonden.

- Controleer of de HDMI-kabel correct op de ARC-aansluiting is aangesloten. (Zie pagina 17)
- De verbinding is misschien niet mogelijk wegens het aangesloten externe apparaat (settopbox, gamemachine enz.). Verbind de Soundbar rechtstreeks.
- HDMI-CEC wordt mogelijk niet geactiveerd op de tv. Schakel de CEC op het tv-menu in. (Samsung-tv: Start (🏠) → Instellingen (⚙️) → Algemeen → Beheer externe apparaten → Anynet+ (HDMI-CEC) AAN)

Er is geen geluid wanneer verbinding gemaakt wordt met de tv in de modus HDMI (ARC).

- Uw apparaat kan het invoersignaal niet afspelen. Verander de audio-uitvoer van de tv in PCM of Dolby Digital. (Voor een Samsung-tv: Start (🏠) → Instellingen (⚙️) → Geluid → Expertinstellingen → Formaat van digitale geluidsuitvoer)

De Soundbar maakt geen verbinding via Bluetooth.

- Schakel bij het verbinden met een nieuw apparaat naar Bluetooth-koppeling voor een verbinding. (Druk op de knop **PAIR** op de afstandsbediening of druk gedurende ten minste 5 seconden op de knop **⊘ (Mic aan/uit)** op de behuizing.)
- Als de Soundbar is verbonden met een ander apparaat, koppelt u dat apparaat eerst los om het apparaat over te schakelen.
- Verbind opnieuw nadat u de lijst met Bluetooth-luidsprekers hebt verwijderd op het te verbinden apparaat. (Samsung-tv: Start (🏠) → Instellingen (⚙️) → Geluid → Geluidsuitvoer → Lijst met Bluetooth-luidsprekers)
- Verwijder de stekker, sluit deze opnieuw aan en probeer het opnieuw.
- Start het product en probeer opnieuw. (Zie pagina 38.)

Geluid valt weg wanneer verbonden via Bluetooth.

- Sommige apparaten kunnen radio-interferentie veroorzaken als zij dicht bij de Soundbar staan, zoals magnetrons, draadloze routers enz.
- Als uw apparaat dat verbonden is via Bluetooth zich te ver van de Soundbar bevindt, kan het geluid soms wegvallen. Verplaats het apparaat dicht naar de Soundbar toe.
- Als een deel van uw lichaam in contact is met de Bluetooth-zendontvanger of het product is geïnstalleerd op een metalen meubel, kan het geluid wegvallen. Controleer de installatieomgeving en gebruiksomstandigheden.

Kan geen verbinding maken met Wi-Fi.

- Controleer of uw draadloze router is ingeschakeld.
- Schakel de router uit en weer aan en probeer het opnieuw.
- De Soundbar kan geen verbinding maken als het draadloze signaal te zwak is. Probeer de router dicht naar de Soundbar te verplaatsen of verwijder indien mogelijk objecten die tussen de Soundbar en de router staan.
- Als uw draadloze router nieuw is, moet u de netwerkinstellingen van de luidspreker opnieuw configureren.

Soundbar wordt niet automatisch met de tv ingeschakeld.

- Als u de Soundbar uitschakelt tijdens het kijken naar de tv, wordt de stroomsynchronisatie met de tv uitgeschakeld. Schakel eerst de tv uit.

14 LICENTIE



Manufactured under license from Dolby Laboratories. Dolby, Dolby Audio and the double-D symbol are trademarks of Dolby Laboratories Licensing Corporation.



For DTS patents, see <http://patents.dts.com>. Manufactured under license from DTS, Inc. (for companies headquartered in the U.S./Japan/Taiwan) or under license from DTS Licensing Limited (for all other companies). DTS, Digital Surround, and the DTS logo are registered trademarks or trademarks of DTS, Inc. in the United States and other countries. © 2020 DTS, Inc. ALL RIGHTS RESERVED.



The terms HDMI and HDMI High-Definition Multimedia Interface, and the HDMI Logo are trademarks or registered trademarks of HDMI Licensing Administrator, Inc. in the United States and other countries.



- Gebruik je telefoon, tablet of computer als een afstandsbediening voor Spotify. Ga naar spotify.com/connect om te leren hoe je dat doet
 - De Spotify-software is onderhevig aan licenties van derden. Je vindt deze hier: <https://www.spotify.com/connect/third-party-licenses>.
-



- Apple, AirPlay, iPhone, iPad, HomePod, and Apple TV are trademarks of Apple Inc., registered in the U.S. and other countries.
 - Use of the Works with Apple badge means that an accessory has been designed to work specifically with the technology identified in the badge and has been certified by the developer to meet Apple performance standards.
-

15 KENNISGEVING OPEN SOURCE-LICENTIE

Neem contact op met Samsung Open Source (<http://opensource.samsung.com>) voor vragen en verzoeken over open source

16 BELANGRIJKE OPMERKING OVER SERVICE

- De afbeeldingen en illustraties in deze gebruiksaanwijzing dienen slechts te referentie en kunnen afwijken van hoe het apparaat er in werkelijkheid uitziet.
- In de volgende gevallen kunnen administratiekosten in rekening worden gebracht:
 - (a) een technicus komt bij u langs maar de speler vertoont geen gebreken (u hebt blijkbaar deze gebruiksaanwijzing niet gelezen).
 - (b) u brengt het product naar een reparatiecentrum maar het product vertoont geen gebreken (u hebt blijkbaar deze gebruiksaanwijzing niet gelezen).
- U wordt op de hoogte gesteld van deze administratiekosten voordat een dergelijke reparatie of bezoek wordt uitgevoerd.

17 SPECIFICATIES EN HANDLEIDING

Specificaties

Modelnaam	HW-S60A / S61A
Gewicht	3,0 kg
Afmetingen (B X H X D)	764,0 x 68,0 x 125,0 mm
Temperatuurbereik voor gebruik	+5°C - +35°C
Vochtigheidspercentage voor gebruik	10 % - 75 %
VERSTERKER Uitvoervermogen	(30W x 2) + (30W x 2) + (30W x 2) + 20W
Ondersteunde speelindelingen	LPCM 2ch, Dolby Audio™ (supporting Dolby® Digital), DTS
UITGANGSVERMOGEN DRAADLOOS APPARAAT Wi-Fi max. zendvermogen	100 mW op 2,4 GHz – 2,4835 GHz, 200 mW op 5,15 GHz – 5,25 GHz, 100 mW op 5,25 GHz – 5,35 GHz & 5,47 GHz – 5,725 GHz
UITGANGSVERMOGEN DRAADLOOS APPARAAT BT max. zendvermogen	100 mW op 2,4 GHz – 2,4835 GHz

OPMERKINGEN

- Samsung Electronics Co., Ltd behoudt zich het recht voor de specificaties zonder voorafgaande waarschuwing te wijzigen.
- Gewicht en afmetingen zijn bij benadering.

Voorzorgsmaatregel: De Soundbar start automatisch opnieuw op als u Wi-Fi inschakelt/uitschakelt.

Algemeen elektriciteitsverbruik in de stand-by-stand (W)	5,2W
Wi-Fi Manier om poort te deactiveren	Druk gedurende 30 seconden op de knop ID SET op het onderpaneel van de Soundbar om Wi-Fi in/uit te schakelen.
Bluetooth Manier om poort te deactiveren	Druk gedurende 30 seconden op de knop NETWORK op het onderpaneel van de Soundbar om Bluetooth in/uit te schakelen.

Hierbij verklaart Samsung dat deze radioapparatuur voldoet aan Richtlijn 2014/53/EC en de relevante wettelijke voorschriften van het VK.

De volledige tekst van de conformiteitsverklaring is beschikbaar op het volgende internetadres:

<http://www.samsung.com>. Ga naar Ondersteuning en voer de naam van het model in.

Deze apparatuur mag in alle EU-landen en in het VK worden gebruikt.

De 5 GHz WLAN-functie (Wi-Fi of SRD) van deze apparatuur mag alleen binnenshuis worden gebruikt.



[Correcte behandeling van een gebruikte accu uit dit product]

(Van toepassing in landen waar afval gescheiden wordt ingezameld)

Dit merkteken op de accu, handleiding of verpakking geeft aan dat de accu in dit product aan het einde van de levensduur niet samen met ander huishoudelijk afval mag worden weggegooid. De chemische symbolen Hg, Cd of Pb geven aan dat het kwik-, cadmium- of loodgehalte in de accu hoger is dan de referentieniveaus in de Richtlijn 2006/66/EC.

Indien de gebruikte accu niet op de juiste wijze wordt behandeld, kunnen deze stoffen schadelijk zijn voor de gezondheid van mensen of het milieu.

Ter bescherming van de natuurlijke hulpbronnen en ter bevordering van het hergebruik van materialen, verzoeken wij u afgedankte accu's en batterijen te scheiden van andere soorten afval en voor recycling aan te bieden bij het gratis inzamelingsstelsel voor accu's en batterijen in uw omgeving.



Correcte verwijdering van dit product (elektrische & elektronische afvalapparatuur)

(Van toepassing in landen waar afval gescheiden wordt ingezameld)

Dit merkteken op het product, de accessoires of het informatiemateriaal duidt erop dat het product en zijn elektronische accessoires (bv. lader, headset, USB-kabel) niet met ander huishoudelijk afval verwijderd mogen worden aan het einde van hun gebruiksduur. Om mogelijke schade aan het milieu of de menselijke gezondheid door ongecontroleerde afvalverwijdering te voorkomen, moet u deze artikelen van andere soorten afval scheiden en op een verantwoorde manier recyclen, zodat het duurzame hergebruik van materiaalbronnen wordt bevorderd.

Huishoudelijke gebruikers moeten contact opnemen met de winkel waar ze dit product hebben gekocht of met de gemeente waar ze wonen om te vernemen waar en hoe ze deze artikelen milieuvriendelijk kunnen laten recyclen.

Zakelijke gebruikers moeten contact opnemen met hun leverancier en de algemene voorwaarden van de koopovereenkomst nalezen. Dit product en zijn elektronische accessoires mogen niet met ander bedrijfsafval voor verwijdering worden gemengd.

Meer informatie over de milieuverplichtingen van Samsung en productspecifieke regelgevende verplichtingen zoals REACH, WEEE, batterijen, vindt u op:

www.samsung.com/uk/aboutsamsung/sustainability/environment/our-commitment/data/

VERORDENING (EU) 2019/1782 VAN DE COMMISSIE









Eisen inzake ecologisch ontwerp voor externe stroomvoorzieningen :

www.samsung.com/global/ecodesign_component

SICHERHEITSINFORMATIONEN

HINWEISE ZUR SICHERHEIT

ZUR VERMEIDUNG VON STROMSCHLÄGEN DARF DIESES GERÄT NICHT GEÖFFNET WERDEN. ES ENTHÄLT KEINE BAUTEILE, DIE VOM BENUTZER GEWARTET ODER REPARIERT WERDEN KÖNNEN. WARTUNGS- UND REPARATURARBEITEN DÜRFEN NUR VON FACHPERSONAL AUSGEFÜHRT WERDEN. In der nachstehenden Tabelle finden Sie eine Erklärung zu Symbolen, die sich möglicherweise auf Ihrem Samsung-Produkt befinden.

	<div style="text-align: center;"> <p>ACHTUNG</p> <p>GEFAHR ELEKTRISCHER SCHLÄGE! GERÄT NICHT ÖFFNEN!</p> </div> 
	<p>Dieses Symbol zeigt an, dass im Inneren Hochspannung vorhanden ist. Es ist gefährlich, Teile im Inneren dieses Bildschirms zu berühren.</p>
	<p>Dieses Symbol weist darauf hin, dass diesem Gerät wichtige Anweisungen zum Betrieb und zur Wartung beigelegt sind.</p>
	<p>Produkt der Klasse-II: Dieses Symbol zeigt an, dass das Gerät keinen elektrischen Erdungsanschluss (Masse) benötigt. Wenn dieses Symbol bei einem Produkt mit Netzkabel nicht vorhanden ist, MUSS das Produkt zuverlässig mit einem Schutzleiter (Erde) verbunden sein.</p>
	<p>Wechselspannung: Dieses Symbol zeigt an, dass es sich bei der mit diesem Symbol gekennzeichneten Nennspannung um eine Wechselspannung handelt.</p>
	<p>Gleichspannung: Dieses Symbol zeigt an, dass es sich bei der mit diesem Symbol gekennzeichneten Nennspannung um eine Gleichspannung handelt.</p>
	<p>Achtung! Gebrauchsanweisung beachten: Dieses Symbol weist den Benutzer an, weitere sicherheitsrelevante Informationen der Gebrauchsanweisung zu entnehmen.</p>

WARNUNG

- Setzen Sie das Gerät nicht Nässe oder Feuchtigkeit aus, um die Gefahr eines Brandes bzw. eines elektrischen Schlags zu vermeiden.

ACHTUNG

- UM ELEKTRISCHE SCHLÄGE ZU VERMEIDEN, RICHTEN SIE DEN BREITEN KONTAKTSTIFT DES STECKERS AN DEM BREITEN STECKPLATZ AUS, UND STECKEN SIE DEN STECKER VOLL EIN.
- Dieses Gerät darf nur an eine Netzsteckdose mit Schutzerdung angeschlossen werden.
- Um das Gerät vom Netzbetrieb zu trennen, muss der Stecker aus der Netzsteckdose gezogen werden. Deshalb sollte der Netzstecker jederzeit zugänglich und leicht trennbar sein.
- Das Gerät keinem Spritz- oder Tropfwasser aussetzen. Keine mit Flüssigkeit gefüllten Behälter, wie Vasen auf das Gerät stellen.
- Um das Gerät vollständig auszuschalten, muss der Netzstecker aus der Steckdose gezogen werden. Somit muss der Netzstecker immer bequem erreichbar sein.

HINWEISE

1. Stellen Sie sicher, dass die Stromversorgung in Ihrem Haushalt den auf dem Etikett auf der Unterseite des Geräts angegebenen Anforderungen entspricht. Stellen Sie Ihr Produkt horizontal auf einer geeigneten Unterlage (Möbel) auf, so dass rundherum ausreichend Platz 7-10 cm zur Belüftung bleibt. Achten Sie darauf, dass die Belüftungsöffnungen nicht abgedeckt sind. Stellen Sie das Gerät nicht auf Verstärker oder andere Geräte, die heiß werden können. Das Gerät ist für Dauerbetrieb eingerichtet. Um das Gerät vollständig auszuschalten, den Stecker aus der Steckdose ziehen. Ziehen Sie den Netzstecker des Geräts wenn Sie beabsichtigen, es für längere Zeit nicht zu nutzen.
2. Ziehen Sie bei Gewittern das Stromkabel aus der Steckdose. Durch Blitze verursachte Spannungsspitzen können zur Beschädigung des Geräts führen.
3. Halten Sie das Gerät von direkter Sonneneinstrahlung oder anderen Wärmequellen fern. Dies kann zu einer Überhitzung führen und zu einer Fehlfunktion des Geräts führen.
4. Schützen Sie das Produkt vor Feuchtigkeit (z. B. Vasen), übermäßiger Hitze (z. B. Kamine) oder Geräten, die starke magnetische oder elektrische Felder erzeugen. Trennen Sie das Netzkabel bei Fehlfunktionen des Geräts von der Stromversorgung. Ihr Produkt ist nicht für den gewerblichen Einsatz vorgesehen. Verwenden Sie dieses Produkt nur für den privaten Bereich. Wenn Ihr Produkt oder die CD bei kalten Temperaturen aufbewahrt wurden, kann Kondensation auftreten. Wenn Sie das Gerät bei kalten Temperaturen transportiert haben, warten Sie mit der Inbetriebnahme circa 2 Stunden, bis das Gerät Raumtemperatur erreicht hat.
5. Die in diesem Produkt verwendeten Batterien enthalten umweltschädliche Chemikalien. Entsorgen Sie die Batterien nicht im Hausmüll. Entsorgen Sie Batterien niemals in einem Feuer. Schließen Sie die Batterien nicht kurz, zerlegen und überhitzen Sie sie nicht. **ACHTUNG** : Bei unsachgemäßem Austausch von Batterien besteht Explosionsgefahr. Setzen Sie nur Batterien des gleichen oder eines gleichwertigen Typs ein.

Reinigung des Gewebes

Entfernen Sie jeden Schmutz oder Fleck auf der Produktoberfläche sofort.

Das Entfernen und Reinigen kann bei einigen Substanzen oder bei längerer Einwirkzeit weniger effektiv sein.

ACHTUNG

- Verwenden Sie einen Staubsauger oder eine Klebefusselrolle, um Staub, Handabdrücke und Ähnliches zu entfernen.
 - Einige Reinigungsbürsten können je nach den darin enthaltenen Materialien das Produkt beschädigen.
 - Handtücher und Reinigungstücher können Fusseln oder Schmutz auf dem Produkt hinterlassen.
- Kratzen Sie den Schmutz nicht mit Nägeln oder sonstigen Werkzeugen ab. Das Gewebe könnte dadurch beschädigt werden.
- Um Öl- oder Flüssigkeitsflecken zu entfernen, verwenden Sie ein sauberes, weißes, mit Wasser angefeuchtetes Tuch. Bleibt der Fleck bestehen, wischen Sie ihn mit einer Mischung aus Wasser und neutralem Reinigungsmittel (wie z. B. Geschirrspülseife) und einem Tuch ab.
 - Ein nicht neutrales Wasch- oder Reinigungsmittel kann zu Verfärbungen oder Gewebeschäden führen.
 - Verwenden Sie nach der Reinigung ein trockenes Tuch oder einen Föhn, um den Bereich zu trocknen.
 - Wenden Sie keine übermäßige Gewalt an, um Verfärbungen oder Beschädigungen des Gewebes zu vermeiden.

INHALT

01	Überprüfen der Komponenten	7
	Einlegen der Batterien vor der Verwendung der Fernbedienung (AA-Batterien X 2)	7
02	Produktübersicht	8
	Oberes Bedienfeld der Soundbar	8
	Unteres Bedienfeld der Soundbar	10
03	Verwendung der Fernbedienung	11
	So verwenden Sie die Fernbedienung	11
	Verwenden der verborgenen Tasten (Tasten mit mehr als einer funktion)	14
	Ausgabe-spezifikationen für die unterschiedlichen sound-effekt-modi	14
	Anpassen der Soundbar-Lautstärke mit einer TV-Fernbedienung	15
04	Verbinden der Soundbar	16
	Stromanschluss	16
	Anschließen von SWA-9100S (separat erhältlich), SWA-W500 (separat erhältlich) an Ihrer Soundbar	16
05	Verwendung einer Kabelverbindung mit dem Fernseher	17
	Methode 1. Verbindung mit HDMI	17
	Methode 2. Verbindung mit einem optischen Kabel	19
06	Verwendung einer drahtlosen Verbindung mit dem Fernseher	20
	Methode 1. Verbindung per Bluetooth	20
	Methode 2. Verbinden per Wi-Fi	22
07	Verbinden eines externen Geräts	23
	Verbindung mit einem optischen Kabel	23

08	Verbinden eines Mobilgeräts	24
	Methode 1. Verbindung per Bluetooth	24
	Methode 2. Verbinden per Wi-Fi (Drahtloses Netzwerk)	27
	Erste Schritte mit Amazon Alexa (integrierte Alexa)	28
	Erste Schritte mit Alexa bei Amazon-Produkts (Funktioniert mit Alexa)	30
	Verwendung von Tap Sound	32
09	Herstellen einer Verbindung mit Apple AirPlay 2	33
10	Installieren der Wandhalterung	34
	Vorsichtsmaßnahmen bei der Installation	34
	Komponenten der Wandhalterung	34
11	Installieren der Soundbar vor dem fernseher	36
12	Software-Update	37
	Automatisches Update	37
	USB-Update	37
	Zurücksetzen	38
13	Fehlerbehebung	39
14	License	41
15	Bekanntmachung zu Open Source Lizenzen	41
16	Wichtige Hinweise zum Kundendienst	42
17	Spezifikationen und Leitfaden	43
	Technische daten	43

01 ÜBERPRÜFEN DER KOMPONENTEN

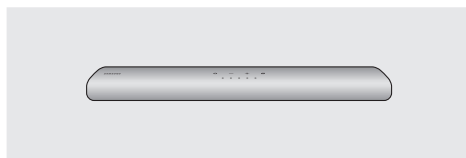

Soundbar-Hauptgerät



Soundbar-Fernbedienung /
Batterien



HDMI-Kabel

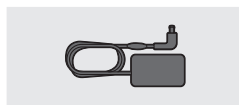

Netzadapter
(Soundbar)

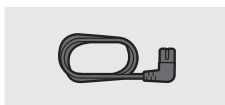

Stromkabel
(Soundbar)



Wandhalterungsführung



Aufhängungsschraube



Wandhalterung

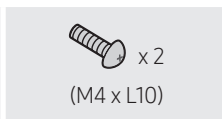

Schraube

- Weitere Informationen zur Stromversorgung und zum Stromverbrauch finden Sie auf dem Aufkleber am Gerät. (Aufkleber: Unterer Teil des Soundbar-Hauptgeräts)
- Um zusätzliche Komponenten oder optionale Kabel zu erwerben, wenden Sie sich an ein Servicezentrum oder den Kundendienst von Samsung.
- Weitere Informationen über die Wandhalterung finden Sie auf Seite 34.
- Design, Spezifikationen und App-Bildschirm können sich ohne vorherige Ankündigung ändern.
- Das Aussehen des Zubehörs kann leicht von den obigen Abbildungen abweichen.

Einlegen der Batterien vor der Verwendung der Fernbedienung (AA-Batterien X 2)



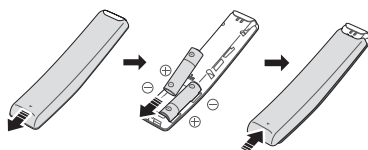





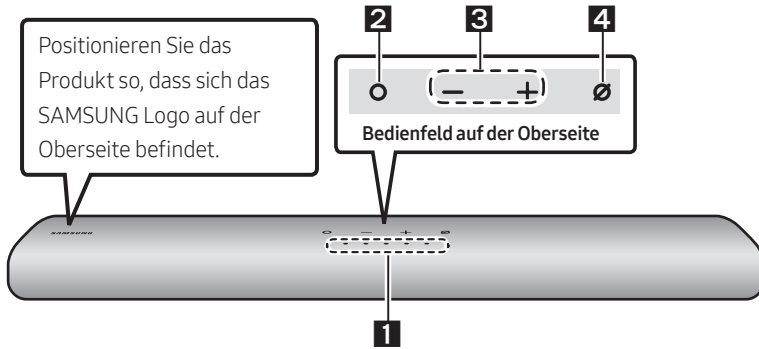





















Schieben Sie die rückseitige Abdeckung in Pfeilrichtung, bis sie vollständig entfernt ist. Legen Sie 2 AA-Batterien (1,5V) so ausgerichtet ein, dass ihre Polarität richtig ist. Schieben Sie die rückseitige Abdeckung wieder vollständig zurück.





02 PRODUKTÜBERSICHT

Oberes Bedienfeld der Soundbar

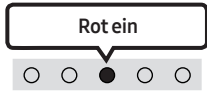

<p>1</p>	<p>LED-Anzeige</p>	<p>Die LED-Anzeige blinkt, leuchtet oder wechselt die Farbe, je nach dem aktuellen Modus oder Status der Soundbar. Die Farbe der LED-Anzeige und die Anzahl der Leuchten zeigen den aktiven Modus wie unten beschrieben an.</p> <table border="1" data-bbox="266 753 1028 833"> <tr> <td style="text-align: center;">  Weiße LED </td> <td style="text-align: center;">  Weiße LED </td> <td style="text-align: center;">  Mehrfarbige LED </td> <td style="text-align: center;">  Weiße LED </td> <td style="text-align: center;">  Weiße LED </td> </tr> </table> <ul style="list-style-type: none"> Die mehrfarbige LED wechselt je nach Modus oder Status zu Weiß, Zyan, Grün, Rot und Blau. 	 Weiße LED	 Weiße LED	 Mehrfarbige LED	 Weiße LED	 Weiße LED			
 Weiße LED	 Weiße LED	 Mehrfarbige LED	 Weiße LED	 Weiße LED						
<p>2</p>	<p>Multi-Funktion-Taste</p>	<ul style="list-style-type: none"> Drücken Sie im Standby-Modus die  (Multi-Funktion)-Taste, um die Soundbar einzuschalten. Drücken Sie die Taste  (Multi-Funktion), um den Modus zu wechseln. Jedes Mal, wenn Sie den Modus ändern, leuchtet die LED weiß auf und erlischt dann. <table border="1" data-bbox="266 1056 1028 1241"> <tr> <td style="text-align: center;">LED-Anzeige</td> <td style="text-align: center;">  Weiß Ein -> Aus </td> <td style="text-align: center;">  Weiß Ein -> Aus </td> <td style="text-align: center;">  Weiß Ein -> Aus </td> </tr> <tr> <td style="text-align: center;">  </td> <td style="text-align: center;"> „Digital-Audio-Eingang“ oder „TV ARC“ </td> <td style="text-align: center;"> „Wi-Fi“ </td> <td style="text-align: center;"> „Bluetooth“ </td> </tr> </table>	LED-Anzeige	 Weiß Ein -> Aus	 Weiß Ein -> Aus	 Weiß Ein -> Aus		„Digital-Audio-Eingang“ oder „TV ARC“	„Wi-Fi“	„Bluetooth“
LED-Anzeige	 Weiß Ein -> Aus	 Weiß Ein -> Aus	 Weiß Ein -> Aus							
	„Digital-Audio-Eingang“ oder „TV ARC“	„Wi-Fi“	„Bluetooth“							
<p>3</p>	<p>Lautstärkeregler</p>	<p>Drücken Sie die   (Lautstärke)-Taste, um die Lautstärke einzustellen.</p>								

4	Mikrofon Ein/ Aus- Taste	Drücken Sie die  (Mikrofon Ein/Aus)-Taste, um das Mikrofon ein-/auszuschalten.		
		LED-Anzeige		
		„Mikro aus“	„Mikro ein“	

- Wenn Sie das Netzkabel einstecken, beginnt die Ein/Aus-Taste in 4 bis 6 Sekunden zu funktionieren.
- Wenn Sie dieses Gerät einschalten, gibt es eine Verzögerung von 4 bis 5 Sekunden, bevor es einen Ton wiedergibt.
- Wenn Sie Töne sowohl aus dem Fernseher als auch der Soundbar hören, gehen Sie zum Menü **Einstellung** für den Ton des Fernsehers und wechseln Sie den Lautsprecher des Fernsehers auf **Ext. Lautsprecher**.
- Sie können Audio-Feedback mit der **SmartThings**-App ein- und ausschalten. Informationen zur Verwendung der **SmartThings**-App finden Sie unter „**Methode 2. Verbinden per Wi-Fi (Drahtloses Netzwerk)**“.

Unteres Bedienfeld der Soundbar

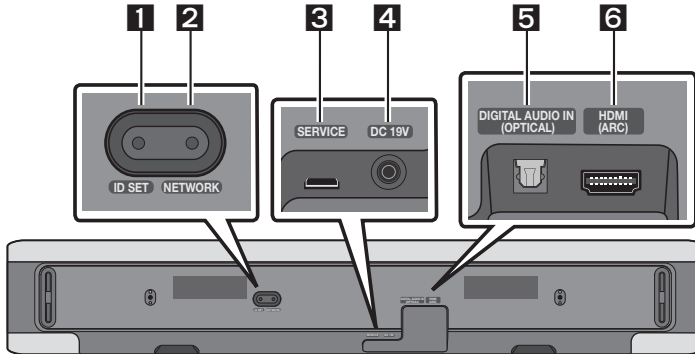

1	ID SET Drücken Sie hier, um die Soundbar drahtlos mit den Surround-Lautsprechern und einem Subwoofer zu verbinden. (Der Surroundlautsprecher und der Subwoofer sind separat erhältlich.)
2	NETWORK Drücken Sie hier, um über die SmartThings -App eine Verbindung zu einem drahtlosen Netzwerk (Wi-Fi) herzustellen.
3	SERVICE Schließen Sie ein USB-Speichergerät an, um die Software des Produkts zu aktualisieren.
4	DC 19V (Stromversorgungseingang) Verbinden Sie den Netzadapter. (Siehe Seite 16)
5	DIGITAL AUDIO IN (OPTICAL) Anschluss an den digitalen (optischen) Ausgang eines externen Gerätes. (Siehe Seite 23)
6	HDMI (ARC) Verbindung mit dem HDMI (ARC) -Anschluss eines Fernsehers. (Siehe Seite 17)

- Ziehen Sie am Stecker, wenn Sie das Netzkabel des Wechselstrom/Gleichstrom-Netzteils von einer Steckdose trennen. Ziehen Sie nicht am Kabel.
- Schließen Sie dieses Gerät oder andere Geräteteile nicht an eine AC-Steckdose an, bis alle Anschlüsse zwischen den Teilen hergestellt sind.

03 VERWENDUNG DER FERNBEDIENUNG

So verwenden Sie die Fernbedienung

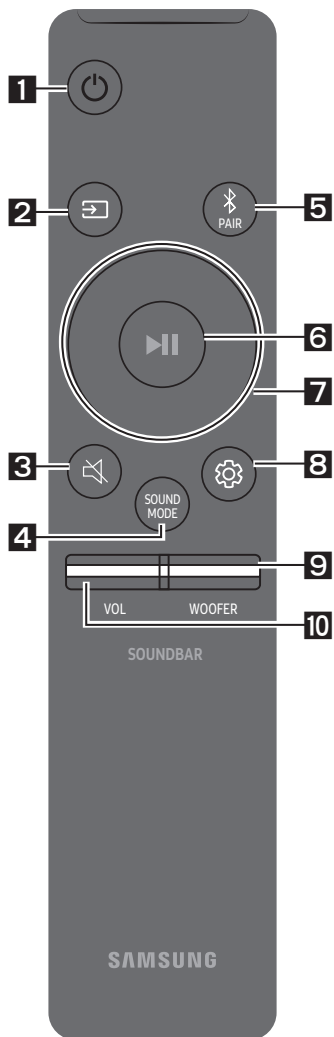

1

Strom

Schaltet die Soundbar ein und aus.

LED-Anzeige	Zyan blinkt 1x	Rot blinkt 3x
	 Ein	 Aus

- **Auto Power Down-Funktion**

In folgenden Situationen wird das Gerät automatisch ausgeschaltet:

- Im Modus „**Digital-Audio-Eingang**“ oder „**TV ARC**“ / „**Wi-Fi**“ / „**Bluetooth**“, wenn es 18 Minuten lang kein Audiosignal gibt.

2

↔ (Quelle)

Drücken Sie hier, um eine quelle, die mit der Soundbar verbunden ist, auszuwählen.

- **Audio-Feedback Ein/Aus**

Sie können Audio-Feedback ein- oder ausschalten. Halten Sie die Taste ↔ (Quelle) auf der Fernbedienung mindestens 5 Sekunden lang gedrückt, wenn die Soundbar ausgeschaltet ist (Standby-Modus).

LED-Anzeige	Zyan blinkt 1x	Rot blinkt 1x
	 Ein	 Aus

3

🔇 (Stummschaltung)



Drücken Sie die Taste 🔇 (Stummschaltung), um den Strom stumm zu schalten.

Drücken Sie sie erneut, um den Ton wieder einzuschalten.

LED-Anzeige	Blinkt X wiederholt

4**SOUND MODE**

Sie können durch Drücken der Taste den gewünschten Audiomodus auswählen. Bei jedem Wechsel des Modus blinkt die mehrfarbige LED weiß.

LED-Anzeige	
	„Standard“ → „Musik“ → „Adaptiver Ton“



- **Standard**
Gibt den Originalton aus.
- **Musik**
Bietet einen natürlicheren und raumfüllenderen Ton für Musikinhalte.
- **Adaptiver Ton**
Analysiert den Inhalt in Echtzeit und stellt automatisch das optimale Schallfeld auf Grundlage der Eigenschaften des Inhalts zur Verfügung.

5**Bluetooth PAIR**

Schalten Sie die Soundbar in den Bluetooth-Kopplungs-Modus.

Wenn Sie die Taste drücken, ändert sich die LED-Anzeige wie unten dargestellt.

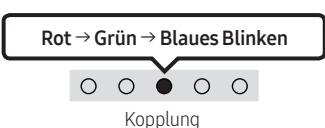
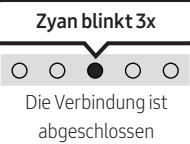
- Bis zum Abschluss der Kopplung wechselt die mehrfarbige LED nacheinander in der Reihenfolge **Rot** → **Grün** → **Blau**.

LED-Anzeige		→	
	„Bereit zur Verbindung über Bluetooth.“		

6**▶II (Wiedergabe / Pause)**

Sie können die Musik auch durch Drücken der Taste wiedergeben oder pausieren.

7**Oben/Unten/Links/Rechts**

Drücken Sie **Oben/Unten/Links/Rechts** auf der Taste, um Funktionen auszuwählen oder einzustellen.

- **Musiktitel überspringen**
Drücken Sie die Taste **Rechts**, um die nächste Musikdatei auszuwählen. Drücken Sie die Taste **Links**, um die vorherige Musikdatei auszuwählen.

8

⚙️ (Soundsteuerung)

Sie können durch Drücken der Taste den gewünschten Audiomodus auswählen. Die gewünschte Option kann mit den Tasten **Oben/Unten** eingestellt werden. Bei jedem Wechsel des Modus blinkt die mehrfarbige LED weiß.

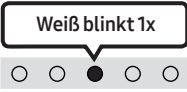
LED- Anzeige	
🔊	<p>„Höhen“ → „Bass“ → „Synchronisieren“ → „Mittelstufe“ → „Seitliche Stufe“</p>

- Um die Lautstärke der Höhen oder des Basses zu regeln, wählen Sie in den Sound-Einstellungen „Höhen“ oder „Bass“. Passen Sie dann die Lautstärke mithilfe der Tasten **Oben/Unten** zwischen +6~+6 an.
- Drücken Sie die Taste **⚙️ (Soundsteuerung)** und halten Sie sie ca. 5 Sekunden lang gedrückt, um den Klang für jedes Frequenzband anzupassen. 150Hz, 300Hz, 600Hz, 1,2KHz, 2,5KHz, 5KHz und 10KHz sind durch Verwendung der Tasten **Links/Rechts** wählbar und können mit den Tasten **Oben/Unten** auf eine Einstellung zwischen -6 bis +6 eingestellt werden. (Stellen Sie sicher, dass der Sound-Modus auf „Standard“ eingestellt ist.)
- Um die Lautstärke der einzelnen Lautsprecher zu steuern, wählen Sie „Mittelstufe“ oder „Seitliche Stufe“ in den Sound-Einstellungen und passen Sie dann die Lautstärke mit Hilfe der Tasten **Oben/Unten** zwischen +6~+6 an.
- Wenn das Video auf dem Fernseher und der Ton von der Soundbar nicht synchron sind, wählen Sie „Synchronisieren“ in der Klangsteuerung aus und stellen Sie dann mit den **Oben/Unten**-Tasten die Tonverzögerung auf 0~300 Millisekunden ein.
- „Synchronisieren“ wird nur bei einigen Funktionen unterstützt.
- Falls Surround-Lautsprecher angeschlossen sind, wählen Sie „Hintere Stufe“ aus und verwenden Sie dann die Tasten **Oben/Unten**, um die Lautstärke in einem Bereich von -6 bis +6 einzustellen.

9

WOOFER (BASS)-LAUTSTÄRKE

Drücken Sie die Taste nach oben oder unten, um die Lautstärke des Woofers (Bass) auf -12 oder auf +6 einzustellen. Um die Woofer (Bass)-Lautstärkestufe auf 0 (Standard) einzustellen, drücken Sie die Taste.



10

LAUTSTÄRKE

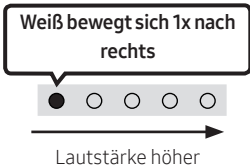
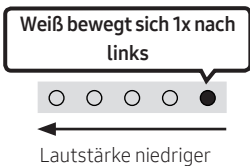
Drücken Sie die Taste nach oben oder unten, um die Lautstärke einzustellen.

LED- Anzeige		
-----------------	---	---

Verwenden der verborgenen Tasten (Tasten mit mehr als einer funktion)

Verborgene Taste		Referenzseite
Fernbedienungstaste	Funktion	
WOOFER (Oben)	TV-Fernbedienung Ein/Aus (Standby)	Seite 15
Oben	ID SET	
 (Soundsteuerung)	7 Band EQ	Seite 13
 (Quelle)	Audio-Feedback Ein/Aus (Standby)	Seite 11

Ausgabe-spezifikationen für die unterschiedlichen sound-effekt-modi

Effekt	Eingang	Ausgang	
		Nur mit Subwoofer	Mit Subwoofer und drahtlosem Rücklautsprecherkit
Standard	2.0 Kanal	2.1 Kanal	2.1 Kanal
	5.1 Kanal	2.1 Kanal	5.1 Kanal
Musik	2.0 Kanal	5.1 Kanal	7.1 Kanal
	5.1 Kanal	5.1 Kanal	7.1 Kanal
Adaptiver Ton	2.0 Kanal	5.1 Kanal	7.1 Kanal
	5.1 Kanal	5.1 Kanal	7.1 Kanal

- Das drahtlose Rücklautsprecherkit und der Subwoofer von Samsung sind separat erhältlich. Zum Kauf eines Kits oder des Subwoofers kontaktieren Sie bitten den Verkäufer, bei dem Sie die Soundbar erworben haben.

Anpassen der Soundbar-Lautstärke mit einer TV-Fernbedienung

Passen Sie die Soundbar-Lautstärke mit der TV-Fernbedienung an.







- Diese Funktion kann nur mit IR-Fernbedienungen verwendet werden. Bluetooth-Fernbedienungen (Fernbedienungen, bei denen eine Kopplung notwendig ist) werden nicht unterstützt.
- Stellen Sie den Lautsprecher des Fernsehers auf **Ext. Lautsprecher**, um diese Funktion zu verwenden.
- Diese Funktion wird von den folgenden Herstellern unterstützt:
VIZIO, LG, Sony, Sharp, PHILIPS, PANASONIC, TOSHIBA, Hisense, RCA

1. Schalten Sie die Soundbar aus.

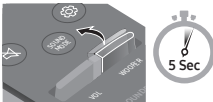
2. Halten Sie die **WOOFER**-Taste 5 Sekunden lang gedrückt.

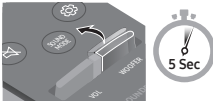
Jedes Mal, wenn Sie die **WOOFER**-Taste nach oben drücken und für mindestens 5 Sekunden gedrückt halten, ändert sich der Modus in der folgenden Reihenfolge: „**Off-TV Remote**“ (Standardmodus), „**Samsung-TV Remote**“, „**All-TV Remote**“.

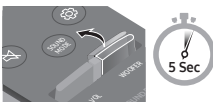
Der Status der LED-Anzeige ändert sich, wie nachfolgend gezeigt, bei jedem Wechseln des Modus.

Fernbedienungstaste	LED-Anzeige	Status
	<div style="border: 1px solid black; padding: 2px; display: inline-block;">Rot blinkt 1x</div>  „Off-TV Remote“ (Standardmodus)	Die TV-Fernbedienung deaktivieren.
	<div style="border: 1px solid black; padding: 2px; display: inline-block;">Zyan blinkt 1x</div>  „Samsung-TV Remote“	Die IR-Fernbedienung eines Samsung-TVs aktivieren.
	<div style="border: 1px solid black; padding: 2px; display: inline-block;">Blau blinkt 1x</div>  „All-TV Remote“	Die IR-Fernbedienung des Fernsehers eines Drittanbieters aktivieren.

04 VERBINDEN DER SOUNDBAR

Stromanschluss

Verwenden Sie die Stromkomponenten, um die Soundbar in der folgenden Reihenfolge an das Stromnetz anzuschließen:

- Weitere Informationen zur benötigten Stromversorgung und zum Stromverbrauch finden Sie auf dem Aufkleber am Gerät. (Aufkleber: Unterer Teil des Soundbar-Hauptgeräts)
1. Schließen Sie das Netzkabel zuerst an den AC/DC-Adapter an.
Schließen Sie den AC/DC-Adapter (mit dem Netzkabel) an die Soundbar an.
 2. Schließen Sie das Stromkabel an eine Steckdose an.

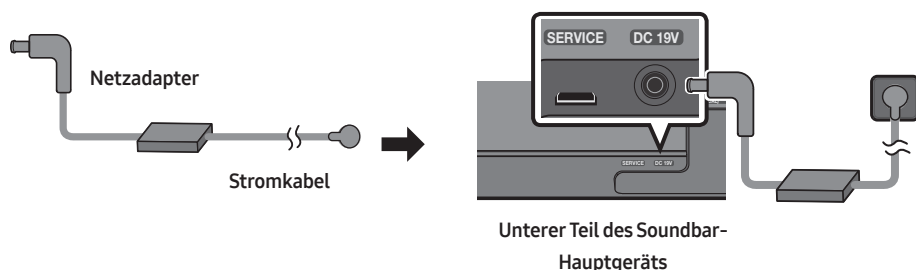

HINWEISE

- Wenn Sie das Stromkabel beim Einschalten des Geräts aus- und wieder einstecken, schaltet sich die Soundbar automatisch ein.
- Achten Sie darauf, dass der Netzadapter flach auf einem Tisch oder dem Fußboden liegt. Wenn Sie den Netzadapter in hängender Position mit dem Netzkabeingang nach oben platzieren, könnten Wasser oder sonstige Fremdstoffe in den Adapter gelangen und zu Fehlfunktionen führen.

Anschließen von SWA-9100S (separat erhältlich), SWA-W500 (separat erhältlich) an Ihrer Soundbar

Erweitern Sie das System um echten drahtlosen Surround-Sound, indem Sie das drahtlose Rücklautsprecherkit (SWA-9100S, separat erhältlich) und der drahtlose Subwoofer (SWA-W500, separat erhältlich) von Samsung an Ihre Soundbar anschließen.

Detaillierte Informationen zu Verbindungen finden Sie im Handbuch zum drahtlose Rücklautsprecherkit und dem drahtlosen Subwoofer von Samsung.

05 VERWENDUNG EINER KABELVERBINDUNG MIT DEM FERNSEHER

Methode 1. Verbindung mit HDMI

⚠ ACHTUNG

- Wenn sowohl das HDMI-Kabel als auch das optische Kabel angeschlossen sind, wird zuerst das HDMI-Signal empfangen.
- Um das HDMI-Kabel zwischen dem Fernseher und der Soundbar anzuschließen, vergewissern Sie sich, dass Sie die mit ARC gekennzeichneten Anschlüsse anschließen. Andernfalls wird der Ton des Fernsehers möglicherweise nicht ausgegeben.
- Es wird ein **High-Speed HDMI Cable with Ethernet** empfohlen.

Anschließen des Fernsehgeräts, welches HDMI ARC (Audio Return Channel) unterstützt

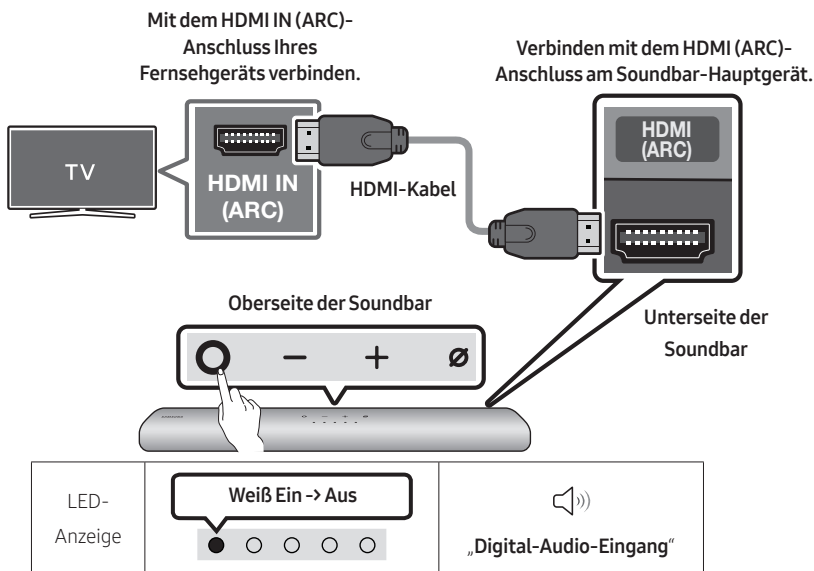

1. Schließen Sie bei ausgeschalteter Soundbar und ausgeschaltetem Fernseher das HDMI-Kabel wie in der Abbildung gezeigt an.
2. Schalten Sie die Soundbar und den Fernseher ein.
3. Der Ton des Fernsehers wird über die Soundbar ausgegeben.

- Wenn der Ton des Fernsehers nicht zu hören ist, drücken Sie die **○ (Multi-Funktion)**-Taste auf der Oberseite der Soundbar oder die  **(Quelle)**-Taste auf der Fernbedienung, um den „**Digital-Audio-Eingang**“-Modus auszuwählen.
- Wird kein Ton ausgegeben, prüfen Sie die HDMI-Kabelverbindung erneut.
- Verwenden Sie die Lautstärketasten auf der Fernbedienung des Fernsehers, um die Lautstärke der Soundbar zu ändern.

HINWEISE

- Wenn Sie einen Fernseher, welcher HDMI ARC (Audio Return Channel) unterstützt, über ein HDMI-Kabel an die Soundbar anschließen, können Sie die digitalen Video- und Audiodaten übertragen, ohne ein separates optisches Kabel anzuschließen.
- Wir empfehlen Ihnen, wenn möglich ein HDMI-Kabel ohne Kern zu verwenden. Wenn Sie ein HDMI-Kabel mit Kern verwenden, verwenden Sie ein Kabel mit einem Durchmesser von weniger als 14 mm.
- Diese Funktion ist nicht verfügbar, wenn das HDMI-Kabel ARC nicht unterstützt.
- Wenn der Ton einer Sendung in Dolby Digital kodiert ist und das „Format des digitalen Audioausgangs“ an Ihrem Fernsehgerät auf PCM eingestellt ist, empfehlen wir Ihnen, die Einstellung auf Dolby Digital zu ändern. Wenn die Einstellung am Fernseher geändert ist, werden Sie eine bessere Tonqualität feststellen. (Das Menü des Fernsehers kann je nach Hersteller des Fernsehers unterschiedliche Begriffe für Dolby Digital und PCM verwenden.)

Methode 2. Verbindung mit einem optischen Kabel

Checkliste vor dem Verbinden

- Wenn sowohl das HDMI-Kabel als auch das optische Kabel angeschlossen sind, wird zuerst das HDMI-Signal empfangen.
- Wenn Sie ein optisches Kabel verwenden und die Anschlüsse über Abdeckungen verfügen, müssen Sie die Abdeckungen unbedingt entfernen.

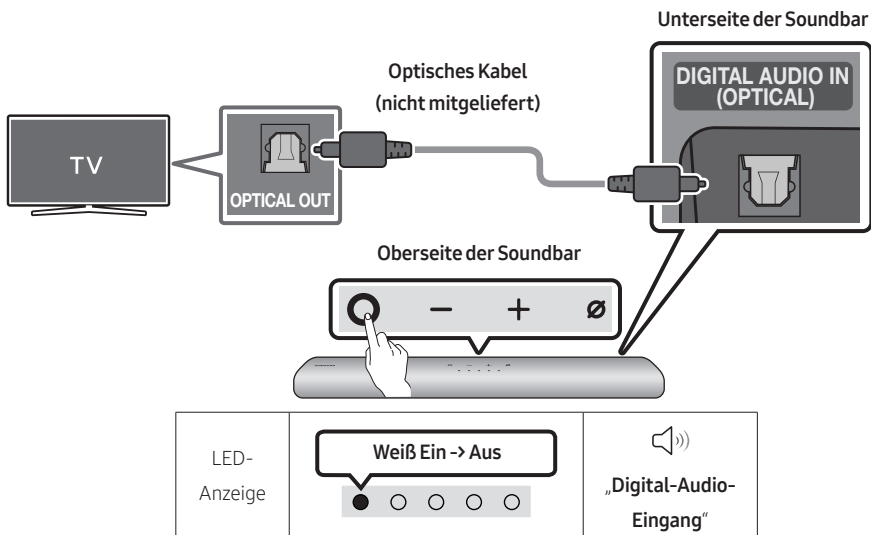

1. Schalten Sie Fernseher und Soundbar aus und verbinden Sie den Anschluss **DIGITAL AUDIO IN (OPTICAL)** an der Soundbar und den OPTICAL-Ausgangsanschluss am Fernseher mit dem optischen Kabel (nicht mitgeliefert), wie in der Abbildung gezeigt.
2. Schalten Sie die Soundbar und den Fernseher ein.
3. Drücken Sie die Taste **○ (Multi-Funktion)** an der Oberseite der Soundbar oder die Taste **☞ (Quelle)** auf der Fernbedienung und wählen Sie dann den Modus **„Digital-Audio-Eingang“**. Dann wird der Hinweis **„Digital-Audio-Eingang“** ausgegeben.
4. Der Ton des Fernsehers wird über die Soundbar ausgegeben.

06 VERWENDUNG EINER DRAHTLOSEN VERBINDUNG MIT DEM FERNSEHER



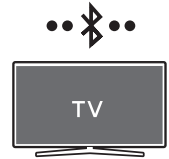

Methode 1. Verbindung per Bluetooth

Wenn ein Samsung-TV über Bluetooth verbunden ist, können Sie Stereoton ohne störende Verkabelung hören.

- Es kann nur ein Samsung-TV gleichzeitig verbunden werden.
- Es kann ein Samsung-TV mit Bluetooth-Unterstützung angeschlossen werden.
Prüfen Sie die Spezifikation Ihres Fernsehgeräts.



Die erste Verbindung

1. Bluetooth-Kopplungstaste	LED-Anzeige
 <p>ODER</p> <p>Im „Bluetooth“-Modus</p> 	<div style="display: flex; justify-content: space-around; align-items: center;"> <div style="border: 1px solid black; padding: 5px; text-align: center;"> Rot → Grün → Blaues Blinken </div> <div style="font-size: 2em;">→</div> <div style="border: 1px solid black; padding: 5px; text-align: center;"> Zyan blinkt 3x </div> </div> <div style="text-align: center; margin-top: 10px;">  <p>Kopplung</p> </div> <div style="text-align: center; margin-top: 10px;">  <p>Die Verbindung ist abgeschlossen</p> </div> <ul style="list-style-type: none"> Bis zum Abschluss der Kopplung wechselt die mehrfarbige LED nacheinander in der Reihenfolge Rot → Grün → Blau. <div style="text-align: center; margin-top: 10px;">  <p>„Bereit zur Verbindung über Bluetooth.“</p> </div>

- Bluetooth-Modus am Samsung-TV auswählen.
(z.B. Home (🏠) → Einstellung (⚙️) → Ton → Tonausgabe → Bluetooth-Lautsprecherliste → [AV] Samsung Soundbar S60A / [AV] Samsung Soundbar S61A (Bluetooth))
- Wählen Sie „[AV] Samsung Soundbar S60A / [AV] Samsung Soundbar S61A“ aus der Liste auf dem Fernsehbildschirm aus.
Eine verfügbare Soundbar wird mit „**Muss gekoppelt werden**“ oder „**Gekoppelt**“ auf der Liste der Bluetooth-Geräte angezeigt. Um den Samsung-TV mit der Soundbar zu verbinden, wählen Sie die Meldung aus und stellen Sie dann eine Verbindung her.
- Sie können jetzt den Ton des Samsung-TV über die Soundbar hören.
 - Wenn es ein Verbindungsprotokoll zwischen der Soundbar und dem Samsung-Fernseher gibt, wird die Soundbar automatisch verbunden, indem ihr Modus zu „**Bluetooth**“ gewechselt wird.

Falls das Gerät nicht verbunden werden kann

- Falls Sie in der Liste mit Lautsprechern am Samsung-TV eine vorhandene Soundbar (z.B. **[AV] Samsung Soundbar S60A / [AV] Samsung Soundbar S61A**) haben, löschen Sie diese.
- Wiederholen Sie dann die Schritte 1 bis 3.

Trennen der Soundbar vom Samsung-TV

Drücken Sie die **○ (Multi-Funktion)**-Taste an der Oberseite der Soundbar oder die  **(Quelle)**-Taste auf der Fernbedienung, um einen anderen Modus als „**Bluetooth**“ auszuwählen.

- Das Trennen dauert einige Zeit, denn der Samsung-TV muss eine Antwort von der Soundbar erhalten. (Die erforderliche Zeit kann je nach dem Modell des Samsung-TV unterschiedlich sein.)

Hinweise zur Bluetooth-Verbindung

- Suchen Sie ein neues Gerät im Umkreis von 1 m, um eine Verbindung per Bluetooth-Kommunikation herzustellen.
- Wenn Sie bei der Verbindung mit einem Bluetooth-Gerät nach einem PIN-Code gefragt werden, geben Sie <0000> ein.
- Die Soundbar schaltet sich nach 18 Minuten im Bereitschaftszustand automatisch aus.
- Die Soundbar führt die Bluetooth-Suche oder -Verbindung unter den folgenden Umständen möglicherweise nicht korrekt aus:
 - Wenn rund um die Soundbar ein starkes elektrisches Feld vorhanden ist.
 - Wenn mehrere Bluetooth-Geräte gleichzeitig mit der Soundbar gekoppelt sind.
 - Wenn das Bluetooth-Gerät ausgeschaltet ist, nicht an seinem Platz ist oder Fehlfunktionen aufweist.
- Elektronische Geräte können Funkstörungen verursachen. Elektromagnetische Wellen erzeugende Geräte müssen vom Soundbar-Hauptgerät ferngehalten werden - z. B. Mikrowellen, WLAN-Geräte etc.

Methode 2. Verbinden per Wi-Fi

Checkliste vor dem Verbinden

- Die Wi-Fi-Verbindung ist nur bei einem Samsung TV verfügbar.
- Prüfen Sie, ob **der drahtlose Router (Wi-Fi)** eingeschaltet ist und ob der **Fernseher mit dem Router verbunden ist**.
- Der Fernseher und die Soundbar müssen mit dem gleichen Drahtlosnetzwerk (Wi-Fi) verbunden sein.
- Falls Ihr Drahtlosrouter (Wi-Fi) einen DFS-Kanal verwendet, können Sie keine Wi-Fi-Verbindung zwischen dem Fernseher und der Soundbar herstellen. Kontaktieren Sie Ihren Internetdienstleister für Details.
- Da die Menüs je nach Herstellungsjahr unterschiedlich ausfallen können, schlagen Sie im Benutzerhandbuch des Fernsehers nach.
- Wenn Sie das TV über Wi-Fi mit der Soundbar verbinden möchten, stellen Sie zunächst eine Verbindung zwischen Soundbar und drahtlosem Router her. Auf Seite 27 finden Sie Details zum Herstellen einer Wi-Fi-Verbindung.

1. Weitere Informationen zur WLAN-Verbindung mit der Soundbar finden Sie auf Seite 27, „**Methode 2. Verbinden per Wi-Fi (Drahtloses Netzwerk)**“.
2. Ändern Sie die Eingangsquelle des Fernsehers im Audio-Menü auf die Soundbar.
 - **Samsung-Fernsehermodelle, die 2017 oder später veröffentlicht wurden**
Home (🏠) → Einstellung (⚙️) → Ton → Tonausgabe → [AV] Samsung Soundbar S60A / [AV] Samsung Soundbar S61A (Wi-Fi)

07 VERBINDEN EINES EXTERNEN GERÄTS

Verbindung mit einem optischen Kabel

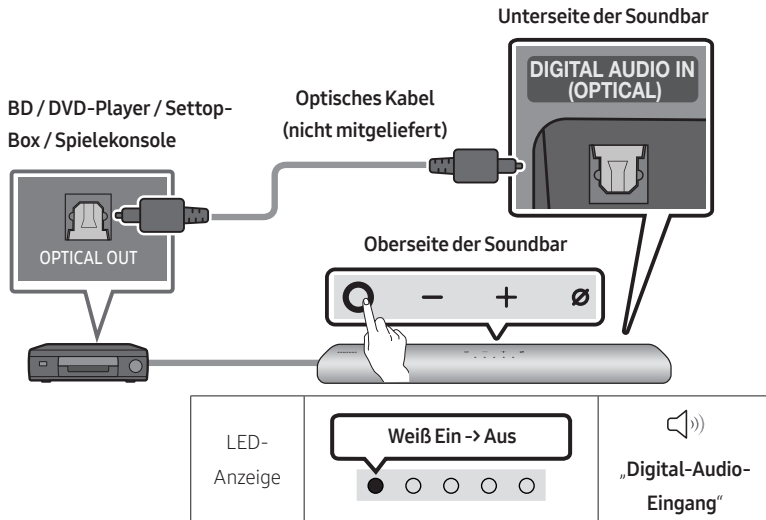

1. Schalten Sie das externe Gerät und die Soundbar aus und verbinden Sie den Anschluss **DIGITAL AUDIO IN (OPTICAL)** an der Soundbar und den OPTICAL-Ausgangsanschluss am externen Gerät mit dem optischen Kabel (nicht mitgeliefert), wie in der Abbildung gezeigt.
2. Schalten Sie die Soundbar und das externe Gerät ein.
3. Drücken Sie die Taste **○ (Multi-Funktion)** an der Oberseite der Soundbar oder die Taste **☞ (Quelle)** auf der Fernbedienung und wählen Sie dann den Modus „**Digital-Audio-Eingang**“. Dann wird der Hinweis „**Digital-Audio-Eingang**“ ausgegeben.
4. Der Ton des externen Geräts wird über die Soundbar ausgegeben.

08 VERBINDEN EINES MOBILGERÄTS

Methode 1. Verbindung per Bluetooth

Wenn ein Mobilgerät über Bluetooth verbunden ist, können Sie Stereoton ohne störende Verkabelung hören.



- Wenn Sie ein gekoppeltes Bluetooth-Gerät mit der ausgeschalteten Soundbar verbinden, schaltet sich die Soundbar automatisch ein.



Mobilgerät

Die erste Verbindung

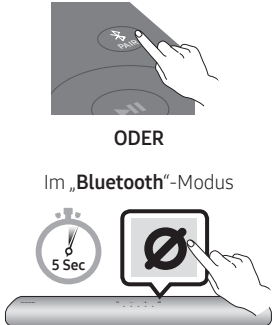
- Achten Sie beim Verbinden mit einem neuen Bluetooth-Gerät darauf, dass sich das Gerät innerhalb einer Entfernung von 1 m befindet.

1. Bluetooth-Kopplungstaste	LED-Anzeige
 <p>Im „Bluetooth“-Modus</p>	<p>Rot → Grün → Blaues Blinken</p>  <p>Kopplung</p> <p>→</p> <p>Zyan blinkt 3x</p>  <p>Die Verbindung ist abgeschlossen</p> <ul style="list-style-type: none">• Bis zum Abschluss der Kopplung wechselt die mehrfarbige LED nacheinander in der Reihenfolge Rot → Grün → Blau. <p>„Bereit zur Verbindung über Bluetooth.“</p>

2. Wählen Sie an Ihrem Gerät in der angezeigten Geräteliste „[AV] Samsung Soundbar S60A / [AV] Samsung Soundbar S61A“.
3. Spielen Sie Musikdateien von dem über Bluetooth verbundenen Gerät über die Soundbar ab.

Falls das Gerät nicht verbunden werden kann

- Falls Sie in der Liste mit Lautsprechern auf dem Mobilgerät eine vorhandene Soundbar (z.B. [AV] Samsung Soundbar S60A / [AV] Samsung Soundbar S61A) haben, löschen Sie diese.
- Wiederholen Sie die Schritte 1 und 2.

Hinweise zur Bluetooth-Verbindung



- Suchen Sie ein neues Gerät im Umkreis von 1 m, um eine Verbindung per Bluetooth-Kommunikation herzustellen.
- Wenn Sie bei der Verbindung mit einem Bluetooth-Gerät nach einem PIN-Code gefragt werden, geben Sie <0000> ein.
- Die Soundbar schaltet sich nach 18 Minuten im Bereitschaftszustand automatisch aus.
- Die Soundbar führt die Bluetooth-Suche oder -Verbindung unter den folgenden Umständen möglicherweise nicht korrekt aus:
 - Wenn rund um die Soundbar ein starkes elektrisches Feld vorhanden ist.
 - Wenn mehrere Bluetooth-Geräte gleichzeitig mit der Soundbar gekoppelt sind.
 - Wenn das Bluetooth-Gerät ausgeschaltet ist, nicht an seinem Platz ist oder Fehlfunktionen aufweist.
- Elektronische Geräte können Funkstörungen verursachen. Elektromagnetische Wellen erzeugende Geräte müssen vom Soundbar-Hauptgerät ferngehalten werden - z. B. Mikrowellen, WLAN-Geräte etc.
- Die Soundbar unterstützt SBC-Daten (44,1kHz, 48kHz).
- Schließen Sie nur ein Bluetooth-Gerät an, das die A2DP (AV)-Funktion unterstützt.
- Sie können die Soundbar nicht mit einem Bluetooth-Gerät verbinden, das nur die HF-Funktion (Freisprechen) unterstützt.
- Wenn Sie die Soundbar an ein Bluetooth-Gerät anschließen, platzieren Sie beide so nahe wie möglich beieinander.
- Je weiter die Soundbar und das Bluetooth-Gerät voneinander entfernt sind, desto geringer wird die Klangqualität. Die Bluetooth-Verbindung kann unterbrochen werden, wenn sich die Geräte außerhalb der effektiven Reichweite befinden.
- Die Bluetooth-Verbindung funktioniert möglicherweise nicht wie beabsichtigt in Gebieten mit schlechtem Empfang.
- Ein Bluetooth-Gerät kann unter den folgenden Bedingungen Rauschen oder Fehlfunktionen aufweisen:
 - Wenn der Körper in Kontakt mit dem Signal-Sender/Empfänger am Bluetooth-Gerät oder an der Soundbar ist
 - In Ecken oder wenn sich in der Nähe ein Hindernis wie eine Wand oder eine Trennwand befindet, an dem elektrische Änderungen auftreten können.
 - Bei Exposition gegenüber Funkstörungen durch andere Produkte, die auf den gleichen Frequenzbereichen arbeiten, wie medizinische Geräte, Mikrowellenherde und WLAN-Geräte.
 - Hindernisse wie Türen und Wände können die Klangqualität auch dann beeinträchtigen, wenn sich die Geräte im effektiven Bereich befinden.
- Beachten Sie, dass Ihre Soundbar während der Verwendung der Bluetooth-Option nicht mit anderen Bluetooth-Geräten gekoppelt werden kann.
- Dieses Drahtlosgerät kann während des Betriebs elektrische Störungen verursachen.

Das Bluetooth-Gerät von der Soundbar trennen

Sie können die Verbindung zwischen dem Bluetooth-Gerät und Soundbar trennen. Die Anleitung hierzu finden Sie in der Bedienungsanleitung des Bluetooth-Geräts.

- Verbindung zum Soundbar wird getrennt.
- Ist die Soundbar vom Bluetooth-Gerät getrennt, blinkt die mehrfarbige LED-Verbindungsanzeige an der Soundbar dreimal „Rot“.

Trennen der Soundbar vom Bluetooth-Gerät

Drücken Sie die  (Multi-Funktion)-Taste an der Oberseite der Soundbar oder die  (Quelle)-Taste auf der Fernbedienung, um einen anderen Modus als „Bluetooth“ auszuwählen.

- Das Trennen dauert einige Zeit, da das Bluetooth-Gerät ein Antwortsignal von der Soundbar empfangen muss. (Die Zeit zum Trennen kann je nach Bluetooth-Gerät unterschiedlich sein)
- Ist die Soundbar vom Bluetooth-Gerät getrennt, blinkt die mehrfarbige LED-Verbindungsanzeige an der Soundbar dreimal „Rot“.

Methode 2. Verbinden per Wi-Fi (Drahtloses Netzwerk)

Zum Verbinden einer Soundbar mit einem Mobilgerät über ein drahtloses Netzwerk (Wi-Fi) ist die **SmartThings**-App erforderlich.

Die erste Verbindung

1. Installieren und starten Sie die **SmartThings**-App auf Ihrem Mobilgerät (Smartphone oder Tablet).
2. Befolgen Sie die Bildschirmanweisungen in der App, um die Soundbar hinzuzufügen.
 - Die automatische Pop-up-Anzeige (der zweite Screenshot unten) wird auf einigen Geräten eventuell nicht angezeigt.

Falls das Pop-up-Fenster nicht angezeigt wird, drücken Sie auf “+” auf dem **Home** Screen. Die Soundbar wird zu der App hinzugefügt.

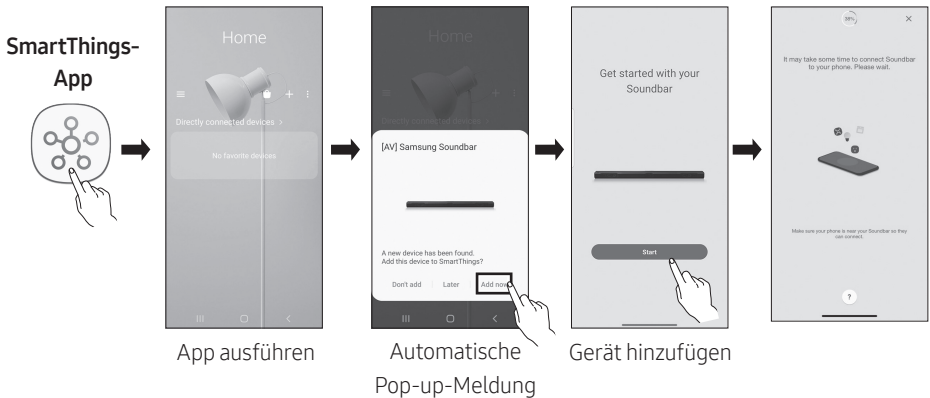

Erste Schritte mit Amazon Alexa (integrierte Alexa)

- Amazon Alexa ist ein von Amazon bereitgestellter Dienst.
- Diese Funktion wird, je nach Modell bzw. Region, möglicherweise nicht unterstützt.
- Diese Funktion unterstützt nur gewisse Sprachen und die unterstützten Funktionen können je nach geographischem Gebiet variieren.
- Informationen zu Produktspezifikation oder Kompatibilität finden Sie auf der Samsung-Website (www.samsung.com).

Mit Alexa können Sie Musik wiedergeben, Nachrichten hören, Wetterberichte erhalten und Haushaltsgeräte steuern.

Zum Verwenden von Amazon Alexa wird ein Amazon-Konto benötigt, um über das Netzwerk eine Verbindung mit der Soundbar herzustellen.

1. Installieren Sie die **SmartThings**-App auf Ihrem Mobilgerät und starten Sie sie dann.
2. Rufen Sie das Alexa-Konto auf, indem Sie die Anweisungen in der App befolgen, und melden Sie sich dann bei dem Dienst an.

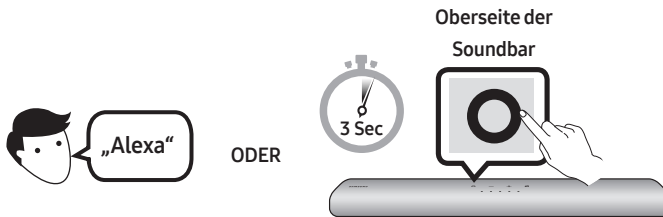

3. Rufen Sie Alexa auf oder drücken Sie die **○ (Multi-Funktion)**-Taste an der Soundbar 3 Sekunden lang, um den Alexa-Dienst zu nutzen.
 - Drücken Sie die **○ (Multi-Funktion)**-Taste 3 Sekunden lang, um Alexa aufzurufen. Sprechen Sie bei gedrückter Taste, um die Spracherkennung zu aktivieren.
 - Der Status der LED-Verbindungsanzeige ändert sich je nach Alexa-Status. Weitere Informationen finden Sie auf Seite 31.

Verwenden Sie Stimmbefehle zum Steuern der Soundbar



Auslöser + Befehl

Sachen zum Versuchen	Beispiele dafür, was gesagt wird
Lautstärkeregelung	„Alexa, lauter.“
	„Alexa, leiser.“
Anhören von Streaming-Inhalten von Amazon Music	„Alexa, spiele Jazzmusik“
Wiedergabesteuerung	„Alexa, spiele nächsten Song.“
	„Alexa, stoppe die Musik.“
	„Alexa, was ist dieses Lied?“
Wetterinformationen	„Alexa, wie ist das Wetter?“
Timer-Zeitplanung	„Alexa, stelle einen Timer für 10 Minuten.“

Erste Schritte mit Alexa bei Amazon-Produkten (Funktioniert mit Alexa)

- Diese Funktion wird, je nach Modell bzw. Region, möglicherweise nicht unterstützt.
- Diese Funktion unterstützt nur gewisse Sprachen und die unterstützten Funktionen können je nach geographischem Gebiet variieren.
- Informationen zu Produktspezifikation oder Kompatibilität finden Sie auf der Samsung-Website (www.samsung.com).
- Dieser Dienst wird von Amazon bereitgestellt und kann jederzeit beendet werden. Samsung übernimmt keine Verantwortung für die Verfügbarkeit von Diensten.
- Der **Amazon Alexa**-Appbildschirm kann sich ohne vorherige Ankündigung ändern.

Verbinden und Verwenden mit einem Amazon-Produkt (Amazon Echo)

Verwenden Sie ein Amazon Echo-Produkt, um Ihre Soundbar zu steuern, und um die durch Amazon Echo zur Verfügung stehenden Musikdienste zu genießen. Zum Verwenden von Amazon Alexa wird ein Amazon-Konto benötigt, um über das Netzwerk eine Verbindung mit der Soundbar herzustellen.

1. Installieren Sie die **SmartThings**-App auf Ihrem Mobilgerät und starten Sie sie dann.
2. Rufen Sie das Alexa-Konto auf, indem Sie die Anweisungen in der App befolgen, und melden Sie sich dann bei dem Dienst an.

Verwenden Sie Stimmbefehle zum Steuern der Soundbar

- Die Amazon Echo-Dienste, die Sie mit Ihrer Soundbar verwenden können, beschränken sich auf Musik. Auf andere Dienste von Amazon Echo, wie beispielsweise die Nachrichten oder das Wetter, kann nur über Ihr Amazon Echo-Produkt zugegriffen werden.









Auslöser + Befehl + Lautsprechername

* Zum Verwenden von Sprachbefehlen für die Soundbar mit dem Namen „Wohnzimmer“

Aktion	Sprachbefehl
Zum Einstellen des Lautstärkepegels auf 5	„Alexa, stelle die Lautstärke im Wohnzimmer auf 5“
Zum Erhöhen des Lautstärkepegels	„Alexa, stelle die Musik im Wohnzimmer lauter“
Zum Stummstellen des Tons	„Alexa, Ton aus im Wohnzimmer“
Zum Hören des Radiosenders mit dem Namen KISS FM	„Alexa, spiele Kiss FM im Wohnzimmer“
Zum Wiedergeben des nächsten Liedes	„Alexa, nächster Song im Wohnzimmer“
Zum Stoppen des Tons	„Alexa, anhalten im Wohnzimmer“
Zum Ausschalten des Tons	„Alexa, schalte Wohnzimmer aus“

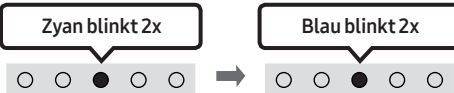
Status der Alexa-Anzeige

Der Status der LED-Verbindungsanzeige ändert sich, wie nachfolgend gezeigt, je nach Alexa-Status.

Alexa-Status	LED-Anzeige an der Soundbar
Nicht in Betrieb	 Aus
Zuhören	 Zyan ein
Nachdenken	 Zyan blinkt 1x
Spechen	
Alarmer und Erinnerungen des Timers	 Zyan blinkt 2x Blau blinkt 2x
Benachrichtigung	 Gelb blinkt 2x
Alexa service unavailable	 Rot blinkt 3x
Netzwerk getrennt	 Rot blinkt 3x
Mikrofon aus	 Rot ein

Verwendung von Tap Sound

Tippen Sie die Soundbar mit Ihrem Mobilgerät an, um Ton vom Mobilgerät über die Soundbar wiederzugeben.

- Diese Funktion wird je nach dem Mobilgerät eventuell nicht unterstützt.
- Diese Funktion ist nur mit Samsung Mobilgeräten mit Android 8.1 oder höher kompatibel.

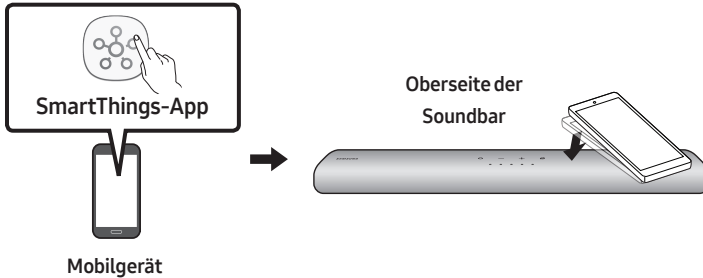

1. Aktivieren Sie die **Tap Sound**-Funktion an Ihrem Mobilgerät.
 - Details zum Aktivieren der Funktion finden Sie nachfolgend unter **„Die Tap Sound-Funktion aktivieren“**.
2. Tippen Sie die Soundbar mit dem Mobilgerät an. Wählen Sie **„Jetzt starten“** in dem angezeigten Nachrichtenfenster.

Eine Verbindung wird zwischen dem Mobilgerät und der Soundbar über Bluetooth hergestellt.
3. Geben Sie Ton vom Mobilgerät über die Soundbar wieder.
 - Diese Funktion verbindet ein Mobilgerät per Bluetooth mit der Soundbar, indem die Vibration erkannt wird, die auftritt, wenn das Gerät die Soundbar berührt.
 - Achten Sie darauf, mit dem Mobilgerät nicht eine Ecke der Soundbar anzutippen. Die Soundbar oder das Mobilgerät könnten dadurch zerkratzt oder beschädigt werden.
 - Es wird empfohlen, das mobile Gerät mit einer Schutzhülle abzudecken. Tippen Sie leicht den breiten Bereich auf der Oberseite der Soundbar an, ohne dabei übermäßige Kraft anzuwenden.
 - Zum Verwenden dieser Funktion aktualisieren Sie die **SmartThings**-Anwendung auf die neueste Funktion. Die Funktion wird je nach der Version der App eventuell nicht unterstützt.

Die Tap Sound-Funktion aktivieren

Verwenden Sie die **SmartThings**-App zum Aktivieren der **Tap View, Tap Sound**-Funktion.

1. Führen Sie auf dem Mobilgerät die **SmartThings**-App aus.
2. Wählen Sie (☰ → ⚙️) in dem **SmartThings**-App-Bildschirm, der auf dem Mobilgerät angezeigt wird.
3. Aktivieren Sie **„Tap View, Tap Sound“**, damit die Funktion funktioniert, wenn ein Mobilgerät in die Nähe der Soundbar bewegt wird.

HINWEISE

- Wenn sich das Mobilgerät im Energiesparmodus befindet, funktioniert die **Tap Sound**-Funktion nicht.
- Die **Tap Sound**-Funktion funktioniert möglicherweise nicht, wenn sich in der Nähe der Soundbar Geräte befinden, die Funkstörungen verursachen, wie z.B. elektrische Geräte. Stellen Sie sicher, dass Geräte, die Funkstörungen verursachen können, in ausreichender Entfernung von der Soundbar platziert werden.

09 HERSTELLEN EINER VERBINDUNG MIT APPLE AIRPLAY 2

- Diese Funktion ist in einigen Ländern möglicherweise nicht verfügbar.

Herstellen einer Verbindung mit einem Apple-Produkt

- Mit AirPlay 2 können Sie Ihr Heimaudiosystem von Ihrem iPhone, iPad, HomePod oder Apple TV aus steuern.
- Diese Samsung-Soundbar unterstützt AirPlay 2 und erfordert iOS 11.4 oder später.

HINWEIS

- Bestätigen Sie, dass die Soundbar über Wi-Fi verbunden ist. (Informationen dazu finden Sie unter „**Methode 2. Verbinden per Wi-Fi (Drahtloses Netzwerk)**“).

10 INSTALLIEREN DER WANDHALTERUNG

Vorsichtsmaßnahmen bei der Installation

- Die Installation darf nur an einer vertikalen Wand erfolgen.
- Installieren Sie nicht an einem Ort mit hohen Temperaturen oder hoher Luftfeuchtigkeit.
- Prüfen Sie, ob die Wand stark genug ist, um das Gewicht des Produkts zu tragen. Wenn nicht, verstärken Sie die Wand oder wählen Sie einen anderen Installationsort.
- Kaufen und verwenden Sie die Befestigungsschrauben oder Dübel, die für die Art Ihrer Wand geeignet sind (Gipsplatte, Eisenplatte, Holz, etc.). Wenn möglich befestigen Sie die Stützschrauben an Wandpfosten.
- Kaufen Sie Wandmontageschrauben entsprechend der Art und Dicke der Wand, an der Sie die Soundbar befestigen möchten.
 - Durchmesser: M5
 - Länge: 35 mm oder länger werden empfohlen.
- Schließen Sie die Kabel vom Gerät an die externen Geräte an, bevor Sie die Soundbar an der Wand installieren.
- Vergewissern Sie sich, dass das Gerät ausgeschaltet und von der Stromquelle getrennt ist, bevor Sie es installieren. Andernfalls kann es zu einem elektrischen Schlag kommen.

Komponenten der Wandhalterung



Wandhalterungsführung



Aufhängungsschraube

Schraube



Wandhalterung

1. Platzieren Sie die **Wandhalterungsführung** an der Wand.
 - Die **Wandhalterungsführung** muss waagrecht positioniert sein.
 - Falls Ihr Fernseher an der Wand befestigt ist, installieren Sie die Soundbar mindestens 5 cm unterhalb des Fernsehers.

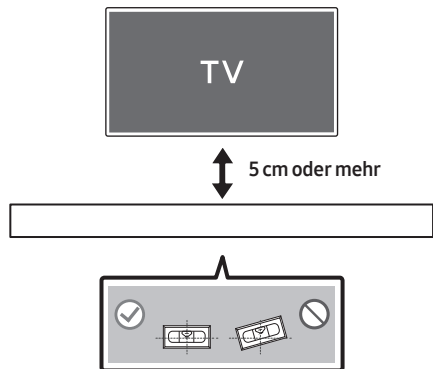

2. Richten Sie die **Mittellinie der Wandhalterungsführung** auf die Mitte des Fernsehers aus (wenn Sie die Soundbar unter Ihrem Fernseher montieren) und befestigen Sie dann die **Wandhalterungsführung** mit Kleband an der Wand.

- Wenn Sie die Soundbar nicht unter einem Fernseher montieren, stellen Sie sicher, dass sich die **Mittellinie** in der Mitte des Montagebereichs befindet.

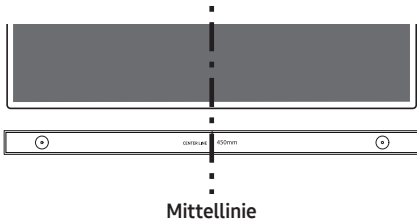

3. Markieren Sie die Positionen der Löcher mit einem Stift und entfernen Sie die **Wandhalterungsführung**.

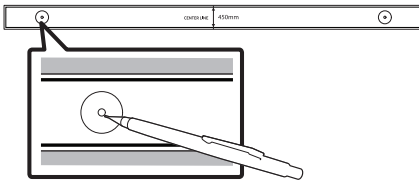

4. Bohren Sie mit einem geeigneten Bohrer an jeder Markierung ein Loch in die Wand.

- Wenn die Markierungen nicht den Positionen der Halterungsbolzen entsprechen, achten Sie darauf, geeignete Dübel in die Löcher einzuführen, bevor Sie die Aufhängungsschrauben einführen. Wenn Sie Dübel verwenden, achten Sie darauf, dass die gebohrten Löcher für die verwendeten Dübel groß genug sind.

5. Stecken Sie eine Schraube (nicht im Lieferumfang enthalten) durch jede **Aufhängungsschraube** und drehen Sie dann jede Schraube in einem Aufhängungsschraubenloch.

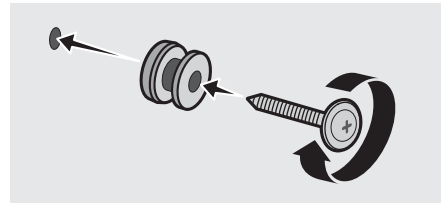

6. Installieren Sie 2 **Wandhalterungen** mit der richtigen Ausrichtung auf der Unterseite der Soundbar unter Verwendung von 2 **Schrauben**.

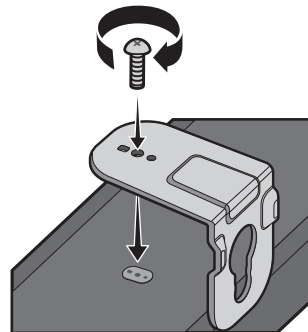

- Achten Sie beim Zusammenbau darauf, dass sich die Aufhängungsteile der **Wandhalterungen** hinter der Rückseite der Soundbar befinden.

Rückseite der Soundbar

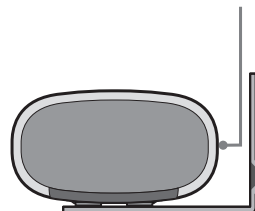

Rechtes Ende der Soundbar

7. Montieren Sie die Soundbar mithilfe der befestigten **Wandhalterungen**, indem Sie die **Wandhalterungen** an die **Aufhängungsschrauben** an der Wand hängen.

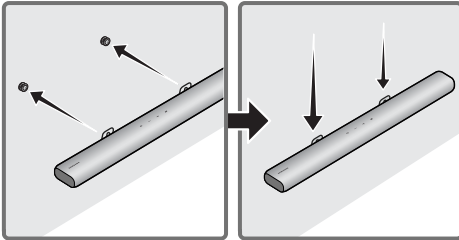

8. Schieben Sie die Soundbar wie nachfolgend dargestellt nach unten, sodass die **Wandhalterungen** sicher auf den **Aufhängungsschrauben** ruhen.
- Setzen Sie die **Aufhängungsschrauben** in den breiten (unteren) Teil der **Wandhalterung** ein und schieben Sie dann die **Wandhalterung** nach unten, sodass die **Wandhalterung** sicher auf den **Aufhängungsschrauben** ruhen.

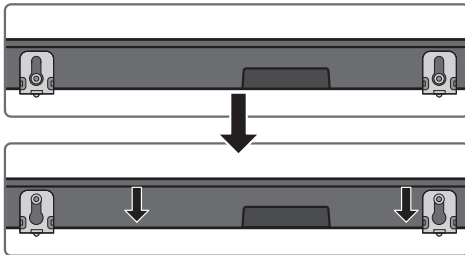

11 INSTALLIEREN DER SOUNDBAR VOR DEM FERNSEHER

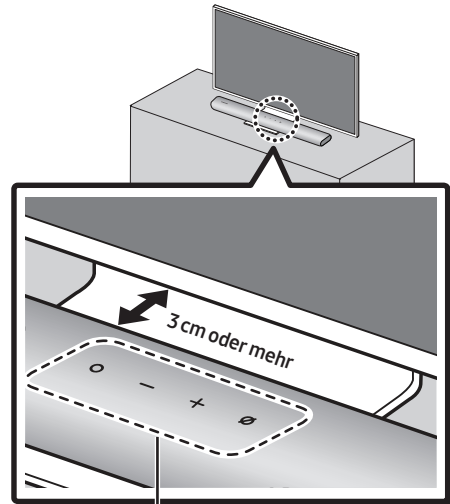

Microphone

Positionieren Sie die Mitte der Soundbar in der Mitte des Fernsehers wie in der Abbildung dargestellt.

Stellen Sie den Soundbar zu diesem Zeitpunkt mindestens 3 cm vom Fernseher entfernt auf, damit die Spracherkennung nicht gestört wird.

HINWEISE

- Achten Sie darauf, dass die Soundbar auf einer flachen und stabilen Oberfläche platziert ist.
- Ein unzureichender Abstand von dem Fernsehgerät könnte Probleme bei Spracherkennung und Akustik verursachen.

12 SOFTWARE-UPDATE

Automatisches Update

Wenn die Soundbar mit dem Internet verbunden ist, werden Software-Updates automatisch durchgeführt, auch wenn die Soundbar ausgeschaltet ist.

- Zum Verwenden der Funktion des Automatischen Updates muss die Soundbar mit dem Internet verbunden sein. Die Wi-Fi-Verbindung zur Soundbar wird beendet, wenn das Stromkabel der Soundbar getrennt oder der Strom abgeschaltet wird. Wenn der Strom abgeschaltet wird, wenn der Strom wieder eingeschaltet wird oder Sie das Stromkabel wieder anschließen, schalten Sie die Soundbar ein und verbinden Sie sie wieder mit dem Internet.

USB-Update

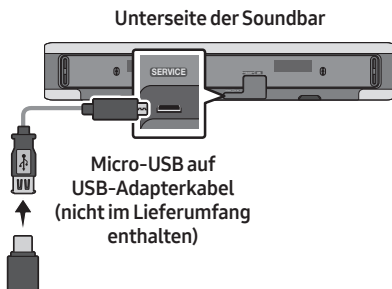

Samsung wird möglicherweise in Zukunft Updates für die System-Firmware der Soundbar anbieten.

Wenn ein Update verfügbar ist, können Sie die Soundbar aktualisieren, indem Sie das USB-Laufwerk, das die Update-Firmware enthält, an den **SERVICE**-Anschluss der Soundbar anschließen.

1. Navigieren Sie zu (www.samsung.com) → suchen Sie nach dem Modellnamen im Kundenbetreuungsmenü.
 - Weitere Informationen zur Aktualisierung finden Sie in der Aktualisierungsanleitung.
2. Laden Sie die Aktualisierungsdatei (USB-Typ) herunter.
3. Entzippen Sie die Datei, um einen Ordner mit dem Dateinamen zu erstellen.
4. Speichern Sie den erstellten Ordner auf einem USB-Stick und schließen Sie ihn dann an die Soundbar an.
5. Schalten Sie die Soundbar ein. Anschließend wird das Produkt innerhalb von 3 Minuten aktualisiert.

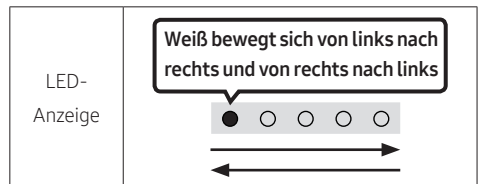

- Schalten Sie sie während des Updates nicht aus und entfernen Sie den USB-Stick nicht.
- Wenn nach Abschluss des Software-Updates die gelbe LED leuchtet, wird ein zusätzliches Update durchgeführt. Schalten Sie in diesem Fall das Gerät nicht aus bzw. entfernen Sie das USB-Kabel nicht.
- Wird das Update nicht fortgesetzt, verbinden Sie das Netzkabel erneut mit der Soundbar.
- Wenn die neueste Version installiert ist, wird kein Update durchgeführt.
- Je nach USB-Typ wird das Update möglicherweise nicht unterstützt.

Zurücksetzen

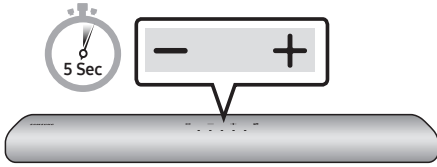

Drücken Sie bei eingeschalteter Soundbar gleichzeitig die Tasten **- + (Lautstärke)** an dem Gehäuse für mindestens 5 Sekunden. Die LED-Anzeige ändert sich wie folgt dargestellt und dann wird die Soundbar zurückgesetzt.

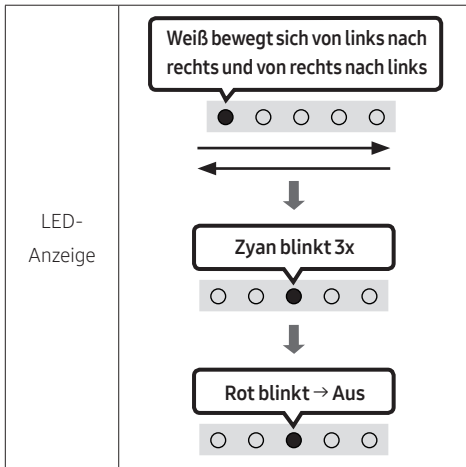

ACHTUNG

- Alle Einstellungen der Soundbar werden zurückgesetzt. Achten Sie darauf, dies nur auszuführen, wenn das Zurücksetzen erforderlich ist.

13 FEHLERBEHEBUNG

Überprüfen Sie Folgendes, bevor Sie den Kundendienst informieren.

Die Soundbar lässt sich nicht einschalten.

- Überprüfen Sie, ob das Stromkabel der Soundbar korrekt in die Steckdose eingesteckt ist.

Die Soundbar funktioniert unregelmäßig.

- Nachdem Sie das Stromkabel entfernt haben setzen Sie es erneut ein.
- Entfernen Sie das Netzkabel vom externen Gerät und versuchen Sie es erneut.
- Wenn kein Signal vorhanden ist, schaltet sich die Soundbar nach einer bestimmten Zeitspanne automatisch aus. Schalten Sie die Stromversorgung ein. (Siehe Seite 11.)

Falls die Fernbedienung nicht funktioniert.

- Zeigen Sie mit der Fernbedienung direkt auf die Soundbar.
- Ersetzen Sie die Batterien durch neue.

Die Soundbar gibt keinen Ton aus.

- Die Lautstärke der Soundbar ist zu gering oder stummgeschaltet. Passen Sie die Lautstärke an.
- Wenn ein externes Gerät (STB, Bluetooth-Gerät, Mobilgerät usw.) angeschlossen ist, passen Sie die Lautstärke des externen Geräts an.
- Wählen Sie für die Tonausgabe des Fernsehgeräts die Soundbar aus. (Samsung-TV: Home (🏠) → Einstellung (⚙️) → Ton → Tonausgabe → Soundbar wählen)

- Die Kabelverbindung mit der Soundbar könnte lose sein. Trennen Sie das Kabel und schließen Sie es erneut an.
- Entfernen Sie das Netzkabel vollständig, schließen Sie es erneut an und schalten Sie die Stromversorgung ein.
- Initialisieren Sie das Produkt und versuchen Sie es erneut. (Siehe Seite 38.)

Falls das Fernsehgerät nicht per HDMI (ARC) verbunden ist.

- Prüfen Sie, ob das HDMI-Kabel korrekt an den ARC-Anschluss angeschlossen ist. (Siehe Seite 17)
- Der Anschluss ist möglicherweise aufgrund des angeschlossenen externen Geräts (Set-Top-Box, Spielgerät, etc.) nicht möglich. Verbinden Sie die Soundbar direkt.
- HDMI-CEC ist eventuell nicht an dem Fernsehgerät aktiviert. Schalten Sie das CEC im Menü des Fernsehgeräts ein. (Samsung-TV: Home (🏠) → Einstellung (⚙️) → Allgemein → Externe Geräteverwaltung → Anynet+ (HDMI-CEC) EIN)

Es gibt keinen eingehenden Ton beim Anschluss an den Fernseher im Modus HDMI (ARC).

- Ihr Gerät ist nicht in der Lage, das Eingangssignal wiederzugeben. Ändern Sie die Audioausgabe des Fernsehers auf PCM oder Dolby Digital. (Bei einem Samsung TV: Home (🏠) → Einstellung (⚙️) → Ton → Experteneinstellungen → Format des digitalen Audioausgangs)

Die Soundbar lässt sich nicht über Bluetooth verbinden.

- Wechseln Sie beim Verbinden eines neuen Geräts für die Verbindung zur Bluetooth-Kopplung. (Drücken Sie die Taste **PAIR** auf der Fernbedienung oder drücken Sie die Taste **⊗ (Mikrofon Ein/Aus)** am Gehäuse mindestens 5 Sekunden lang.)
- Wenn die Soundbar mit einem anderen Gerät verbunden ist, trennen Sie das Gerät zuerst, um das Gerät zu wechseln.
- Stellen Sie die Verbindung wieder her, nachdem Sie die Bluetooth-Lautsprecherliste des zu verbindenden Geräts entfernt haben. (Samsung-TV: Home (🏠) → Einstellung (⚙️) → Ton → Tonausgabe → Bluetooth-Lautsprecherliste)
- Entfernen Sie den Netzstecker und versuchen Sie es dann erneut.
- Initialisieren Sie das Produkt und versuchen Sie es erneut. (Siehe Seite 38.)

Bei einer Bluetooth-Verbindung verschwindet der Ton.

- Einige Geräte können Funkstörungen verursachen, wenn Sie sich zu nah an der Soundbar befinden, z. B. Mikrowellen, drahtlose Router usw.
- Wenn Ihr über Bluetooth verbundenes Gerät sich zu weit von der Soundbar entfernt, kann der Ton verschwinden. Bewegen Sie das Gerät näher an die Soundbar heran.
- Wenn ein Teil Ihres Körpers mit dem Bluetooth-Sender/Empfänger in Kontakt kommt oder wenn das Produkt auf Möbeln aus Metall installiert wird, kann der Ton verschwinden. Überprüfen Sie die Installationsumgebung und die Einsatzbedingungen.

Herstellen einer Wi-Fi-Verbindung ist nicht möglich.

- Prüfen Sie, ob Ihr Wireless-Router eingeschaltet ist.
- Schalten Sie den Router aus, schalten Sie ihn wieder ein und versuchen Sie es dann erneut.
- Die Soundbar stellt keine Verbindung her, wenn das drahtlose Signal zu schwach ist. Versuchen Sie, die Router näher an der Soundbar zu platzieren oder, wenn möglich, alle Hindernisse zwischen der Soundbar und dem Router zu beseitigen.
- Wenn Ihr WLAN-Router neu ist, müssen Sie die Netzwerkeinstellungen des Lautsprechers neu konfigurieren.

Die Soundbar schaltet sich nicht automatisch mit dem TV ein.

- Wenn Sie die Soundbar während des Fernsehens ausschalten, wird die Synchronisation der Stromversorgung mit dem Fernseher deaktiviert. Schalten Sie zuerst das Fernsehgerät aus.

14 LICENSE



Manufactured under license from Dolby Laboratories. Dolby, Dolby Audio and the double-D symbol are trademarks of Dolby Laboratories Licensing Corporation.



For DTS patents, see <http://patents.dts.com>. Manufactured under license from DTS, Inc. (for companies headquartered in the U.S./Japan/Taiwan) or under license from DTS Licensing Limited (for all other companies). DTS, Digital Surround, and the DTS logo are registered trademarks or trademarks of DTS, Inc. in the United States and other countries. © 2020 DTS, Inc. ALL RIGHTS RESERVED.



The terms HDMI and HDMI High-Definition Multimedia Interface, and the HDMI Logo are trademarks or registered trademarks of HDMI Licensing Administrator, Inc. in the United States and other countries.



- Verwende dein Smartphone, Tablet oder deinen Computer als Fernbedienung für Spotify. Auf spotify.com/connect erfährst du mehr.
 - Die Spotify Software unterliegt den folgenden Drittanbieter-Lizenzen: <https://www.spotify.com/connect/third-party-licenses>.
-



- Apple, AirPlay, iPhone, iPad, HomePod, and Apple TV are trademarks of Apple Inc., registered in the U.S. and other countries.
 - Use of the Works with Apple badge means that an accessory has been designed to work specifically with the technology identified in the badge and has been certified by the developer to meet Apple performance standards.
-

15 BEKANNTMACHUNG ZU OPEN SOURCE LIZENZEN

Zum Senden von Anfragen und Anliegen betreffend Open Source kontaktieren Sie Samsung Open Source (<http://opensource.samsung.com>)

16 WICHTIGE HINWEISE ZUM KUNDENDIENST

- Die Abbildungen in dieser Anleitung dienen nur als Referenz und können sich vom aktuellen Produkt unterscheiden.
- Es kann eine Gebühr erhoben werden, wenn:
 - (a) Ein Techniker auf Ihre Anfrage bestellt wird und am Gerät kein Defekt vorliegt (z. B. weil Sie diese Bedienungsanleitung nicht gelesen haben).
 - (b) Sie das Gerät in einer Reparaturwerkstatt abgegeben haben und am Gerät kein Defekt vorliegt (z. B. weil Sie diese Bedienungsanleitung nicht gelesen haben).
- Die Höhe dieser Gebühr wird Ihnen mitgeteilt, bevor irgendwelche Arbeiten durchgeführt werden oder der Hausbesuch erfolgt.

17 SPEZIFIKATIONEN UND LEITFADEN

Technische daten

Modellname	HW-S60A / S61A
Gewicht	3,0 kg
Abmessungen (B x H x T)	764,0 x 68,0 x 125,0 mm
Betriebstemperatur	+5°C bis +35°C
Zulässige Luftfeuchtigkeit	10 % ~ 75 %
VERSTÄRKER Nennausgangsleistung	(30W x 2) + (30W x 2) + (30W x 2) + 20W
Unterstützte Wiedergabeformate	LPCM 2ch, Dolby Audio™ (unterstützt Dolby® Digital), DTS
AUSGANGSLEISTUNG DES DRAHTLOSGERÄTS Wi-Fi max. Transmitterleistung	100mW bei 2,4GHz – 2,4835GHz, 200mW bei 5,15GHz – 5,25GHz, 100mW bei 5,25GHz – 5,35GHz & 5,47GHz – 5,725GHz
AUSGANGSLEISTUNG DES DRAHTLOSGERÄTS BT max. Transmitterleistung	100mW bei 2,4GHz – 2,4835GHz

HINWEISE

- Samsung Electronics Co., Ltd behält sich das Recht auf unangekündigte Änderungen vor.
- Gewicht und Abmessungen können von den Angaben abweichen.

Vorsicht: Die Soundbar wird automatisch neu gestartet, wenn Sie das Wi-Fi aus-/einschalten.

Gesamtstromverbrauch im Bereitschaftszustand (W)	5,2W
Wi-Fi Anschlussdeaktivierungsmethode	Halten Sie die Taste ID SET auf der Unterseite der Soundbar 30 Sekunden lang gedrückt, um das Wi-Fi ein-/auszuschalten.
Bluetooth Anschlussdeaktivierungsmethode	Halten Sie die Taste NETWORK auf der Unterseite der Soundbar 30 Sekunden lang gedrückt, um das Bluetooth ein-/auszuschalten.

Hiermit erklärt Samsung, dass diese Radioausstattung der Direktive 2014/53/EU und den relevanten gesetzlichen Anforderungen von Großbritannien konform ist.

Der vollständige Text der Konformitätserklärung ist unter folgender Internetadresse verfügbar:

<http://www.samsung.com> navigieren Sie dort zu „Support“ und geben Sie den Modellnamen ein.

Dieses Gerät kann in allen Ländern in der EU und in Großbritannien verwendet werden.

Die 5GHz WLAN(Wi-Fi oder SRD)-Funktion dieses Geräts kann nur in Innenräumen betrieben werden.



[Korrekte Entsorgung der Batterien dieses Produkts]

(Gilt für Länder mit Abfalltrennsystemen)

Die Kennzeichnung auf der Batterie bzw. auf der dazugehörigen Dokumentation oder Verpackung gibt an, dass die Batterie zu diesem Produkt nach seiner Lebensdauer nicht zusammen mit dem normalen Haushaltsmüll entsorgt werden darf. Wenn die Batterie mit den chemischen Symbolen Hg, Cd oder Pb gekennzeichnet ist, liegt der Quecksilber-, Cadmium- oder Blei-Gehalt der Batterie über den in der EG-Richtlinie 2006/66 festgelegten Referenzwerten. Wenn Batterien nicht ordnungsgemäß entsorgt werden, können sie der menschlichen Gesundheit bzw. der Umwelt schaden.

Bitte helfen Sie, die natürlichen Ressourcen zu schützen und die nachhaltige Wiederverwertung von stofflichen Ressourcen zu fördern, indem Sie die Batterien von anderen Abfällen getrennt über Ihr örtliches kostenloses Altbatterie- Rücknahmesystem entsorgen.



Korrekte Entsorgung von Altgeräten

Das Symbol der durchgestrichenen Abfalltonne auf Rädern auf einem Elektro- oder Elektronikgerät, der Verpackung, Gebrauchsanweisung oder dem Garantieschein weist darauf hin, dass das Elektro- oder Elektronikgerät nicht im unsortierten Siedlungsabfall (Hausmüll) entsorgt werden darf, sondern einer getrennten Sammlung zugeführt werden muss.

Sie sind verpflichtet, dieses Gerät und Zubehörteile einer vom Hausmüll getrennten Erfassung zuzuführen. Altbatterien und Altakkumulatoren, die nicht vom Altgerät umschlossen sind, sowie Lampen, die zerstörungsfrei aus dem Altgerät entnommen werden können, sind vor der Abgabe an einer Erfassungsstelle zerstörungsfrei vom Altgerät zu trennen.

Vertreiber von Elektro- oder Elektronikgeräten, einschließlich des Lebensmitteleinzel-, Fernabsatz- und Versandhandels, sind ab einer bestimmten Verkaufs-, Lager- bzw. Versandflächengröße gesetzlich grundsätzlich zur unentgeltlichen Rücknahme von Altgeräten verpflichtet, wenn Sie bei dem Vertreiber ein neues Gerät kaufen oder es sich um ein kleines Altgerät handelt, das bestimmte Maße nicht überschreitet. Nähere Informationen und Einzelheiten zu diesen Rücknahmemöglichkeiten und -pflichten erhalten Sie von dem jeweiligen Vertreiber.

Endnutzer einschließlich privater Nutzer wenden sich an ihren öffentlich-rechtlichen Entsorgungsträger, um in Erfahrung zu bringen, wo sie das Altgerät für eine umweltfreundliche Entsorgung zurückgeben können. Gewerblichen Endnutzern stehen zusätzliche herstellereigene Möglichkeiten zur Rückgabe zur Verfügung, die sie direkt beim Hersteller erfragen können.

Bitte löschen Sie vor Abgabe an einer Erfassungsstelle selbstständig alle personenbezogenen Daten auf Ihrem Gerät.

Für Informationen über die Umweltverpflichtungen und produktspezifischen regulatorischen Verpflichtungen von Samsung wie z. B. REACH, WEEE, Batterien, besuchen Sie:

www.samsung.com/uk/aboutsamsung/sustainability/environment/our-commitment/data/

VERORDNUNG (EU) 2019/1782 DER KOMMISSION

Ökodesign-Anforderungen an externe Netzteile

www.samsung.com/global/ecodesign_component

SÄKERHETSINFORMATION

VARNING

FÖR ATT MINSKA RISKEN FÖR ELEKTRISKA STÖTAR SKALL DU INTE TA BORT HÖLJET (ELLER BAKSIDAN).

DET FINNS INGA DELAR INUTI SOM DU KAN REPARERA. ÖVERLÄMNA SERVICEÅTAGANDEN TILL KVALIFICERAD PERSONAL.

I tabellen nedan förklaras de symboler som kan finnas på din Samsung-produkt.

	VAR FÖRSIKTIG RISK FÖR ELEKTRISK STÖT, ÖPPNA INTE	
	Den här symbolen visar att det är hög spänning på insidan. Det är farligt att komma i kontakt med produktens insida.	
	Den här symbolen indikerar att det finns viktig dokumentation som medföljer produkten angående dess funktion och underhåll.	
	Klass II-produkt: Den här symbolen indikerar att produkten inte kräver en säkerhetsanslutning till jord. Om den här symbolen inte finns på en produkt som har strömsladd MÅSTE produkten vara ordentligt ansluten till skyddsjordning (jordad).	
	Växelström: Den här symbolen indikerar att den angivna spänningen som är markerad med symbolen är växelström.	
	Likström: Den här symbolen indikerar att den angivna spänningen som är markerad med symbolen är likström.	
	Var försiktig och läs anvisningarna för användning: Den här symbolen instruerar användare att läsa bruksanvisningen för att få ytterligare säkerhetsrelaterad information.	

VARNING

- Utsätt inte enheten för regn eller fukt, eftersom det kan orsaka eldsvåda eller elstötar.

VAR FÖRSIKTIG

- FÖR IN DET BREDA STIFTET SÅ LÅNGT DET GÅR I DEN BREDA SKÅRAN SÅ UNDVIKER DU ELSTÖTAR.
- Den här enheten ska alltid anslutas till ett växelströmsuttag med en jordad kontakt.
- Eftersom kontakten ska dras ur uttaget när enheten ska kopplas bort från huvudström, ska strömkontakten vara lättåtkomlig.
- Utsätt inte den här apparaten för droppar eller skvätt. Ställ inga föremål fyllda med vätskor, exempelvis vaser, på apparaten.
- Om du vill slå av apparaten helt måste du dra ur strömkontakten ur vägguttaget. Följaktligen måste strömkontakten alltid vara lätt att komma åt.

SÄKERHETSANVISNINGAR

1. Säkerställ att strömförsörjningen (AC) i ditt hem uppfyller de strömkrav som står på klistermärket på produktens undersida. Installera produkten horisontellt på ett lämpligt underlag (möbel) med tillräckligt ventilationsutrymme runt om 7-10 cm. Kontrollera att ventilationsöppningarna inte är täckta. Placera inte enheten på högtalare eller annan utrustning där den kan bli varm. Enheten är utformad för kontinuerlig användning. För att helt stänga av enheten ska du koppla från den från vägguttaget. Koppla ur enheten om du har tänkt lämna den oanvänd under en längre tid.
2. Vid åskväder ska enheten omedelbart kopplas ur vägguttaget. Blixtnedslag kan skada enheten.
3. Utsätt inte enheten för direkt sol eller andra värmekällor. Detta kan leda till överhettning och felfunktion för enheten.
4. Skydda enheten från fukt (exempelvis vaser med vatten) och överdriven hetta (exempelvis öppen spis), eller utrustning som alstrar starka magnetiska eller elektriska fält. Koppla ur strömkabeln från strömkällan om enheten inte fungerar korrekt. Produkten är inte avsedd för industriell användning. Den här produkten är endast avsedd för hemmabruk.
Det kan uppstå kondens om produkten eller skivan har förvarats i låga temperaturer. Om produkten transporteras under vintern ska du vänta cirka 2 timmar innan du använder enheten, för att den ska uppnå rumstemperatur.
5. Batterierna som används med den här produkten innehåller kemikalier som är skadliga för miljön. Släng inte batterierna i hushållssoporna. Kasta inte batterierna i eld. Batterierna får inte kortslutas, tas isär eller överhettas. **VAR FÖRSIKTIG** : Risk för explosion om batteriet byts på fel sätt. Byt bara mot samma eller liknande typ.

Rengöring av tyg

Ta bort smuts och fläckar på produktens yta omedelbart.

Borttagning och rengöring kan vara mindre effektiv för vissa ämnen eller om föroreningen lämnas under en längre tid.

VAR FÖRSIKTIG

- Använd en dammsugare eller en självhäftande klädvårdsrulle för att ta bort damm, handavtryck och liknande.
 - Vissa rengöringsborstar kan skada produkten, beroende på vilka material de innehåller.
 - Handdukar och rengöringsdukar kan lämna ludd eller smuts på produkten.
- Skrapa inte bort smuts med nageln eller något annat verktyg. Det kan skada tyget.
- Ta bort fläckar av olja eller vätska genom att använda en ren vit trasa fuktad med vatten. Om fläcken är kvar ska du torka av den med en blandning av vatten och ett neutralt rengöringsmedel (t.ex. diskmedel) och en trasa.
 - Ett icke-neutralt rengöringsmedel kan missfärga eller skada tyget.
 - Använd en torr trasa eller hårtork för att torka området efter rengöring.
 - Använd inte för mycket kraft för att undvika missfärgning eller skador på tyget.

INNEHÅLLSFÖRTECKNING

01	Kontrollera komponenterna	7
	Sätt i batterierna innan du använder fjärrkontrollen (R6-batterier x 2)	7
02	Produktöversikt	8
	Översidespanelen på Soundbar	8
	Undersidespanelen på Soundbar	10
03	Använda fjärrkontrollen	11
	Använda fjärrkontrollen	11
	Använda de dolda knapparna (knappar med mer än en funktion)	14
	Uteffektspecifikationer för de olika ljudeffektslägena	14
	Styra volymen för Soundbar med en tv-fjärrkontroll	15
04	Ansluta Soundbar	16
	Ansluta ström	16
	Ansluta en SWA-9100S (säljs separat) och SWA-W500 (säljs separat) till din Soundbar	16
05	Använda en kabelanslutning till tv:n	17
	Metod 1. Ansluta via HDMI	17
	Metod 2. Ansluta med en optisk kabel	19
06	Använda en trådlös anslutning till tv:n	20
	Metod 1. Ansluta via Bluetooth	20
	Metod 2. Ansluta via Wi-Fi	22
07	Ansluta en extern enhet	23
	Ansluta med en optisk kabel	23

08	Ansluta en mobilenhet	24
	Metod 1. Ansluta via Bluetooth	24
	Metod 2. Ansluta via Wi-Fi (trådlöst nätverk)	27
	Komma igång med Amazon Alexa (inbyggd Alexa)	28
	Komma igång med Alexa på Amazon-produkten (fungerar med Alexa)	30
	Använda Tap Sound	32
09	Ansluta till Apple AirPlay 2	33
10	Montera väggfästet	34
	Säkerhetsåtgärder vid montering	34
	Väggmonteringskomponenter	34
11	Installera Soundbar framför tv:n	36
12	Program-uppdatering	37
	Automatisk uppdatering	37
	USB-uppdatering	37
	Återställ	38
13	Felsökning	39
14	Licens	41
15	Licensmeddelande för open source	41
16	Viktig information om service	42
17	Specifikationer och guide	43
	Specifikationer	43

01 KONTROLLERA KOMPONENTERNA

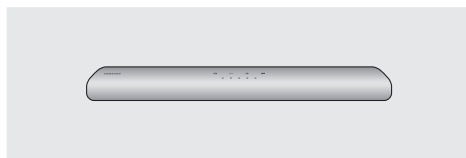

Soundbar-huvudenhet



Soundbar-fjärrkontroll/
batterier



HDMI-kabel

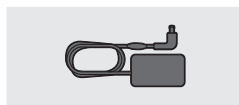

AC/DC-adapter
(Soundbar)

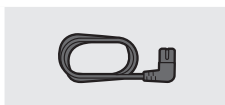

Strömsladd
(Soundbar)



Väggfästguide



Fästskruv



Väggfäste

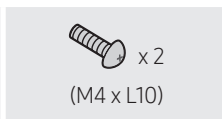

Skruv

- För strömförsörjning och strömförbrukning, se etiketten på produkten. (Etikett: Soundbar-huvudenhetens undersida)
- Kontakta Samsung Service Center eller Samsungs kundsupport om du vill köpa fler komponenter eller tillvalskablar.
- Mer information om väggfästet finns på sidan 34.
- Konstruktion, specifikationer och Appskärmen kan ändras utan föregående varning.
- Tillbehören kan se lite annorlunda ut än på illustrationerna ovan.

Sätt i batterierna innan du använder fjärrkontrollen (R6-batterier x 2)



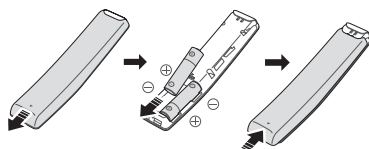





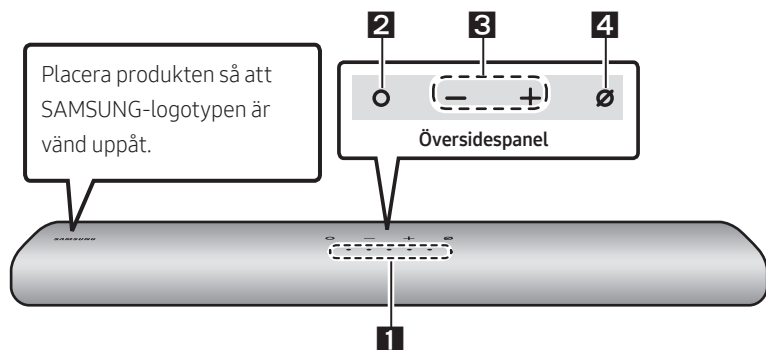

















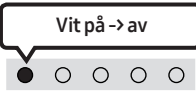

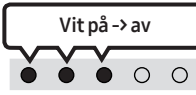
Skjut bakstycket i pilens riktning tills det har avlägsnats helt. Sätt i 2 AA-batterier (1,5 V) vända så att polariteten är korrekt. Skjut fast bakstycket igen.

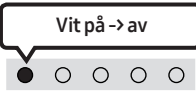

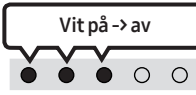

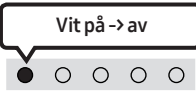
02 PRODUKTÖVERSIKT

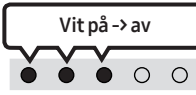
Översidespanelen på Soundbar

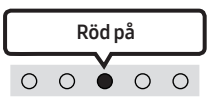

1	LED-indikator	<p>Lysdiödsindikatorn blinkar, lyser eller ändrar färg beroende på Soundbars aktuella läge eller status. Lysdiödsindikatorns färg och antalet ljus visar det aktiva läget enligt vad som beskrivs nedan.</p> <table border="1" data-bbox="277 753 1037 834"> <tr> <td> Vit lysdiö</td> <td> Vit lysdiö</td> <td> Multifärgad lysdiö</td> <td> Vit lysdiö</td> <td> Vit lysdiö</td> </tr> </table> <ul style="list-style-type: none"> Den multifärgade lysdiöden ändras till Vit, Cyan, Grönt, Rött och Blått beroende på läge eller status. 	 Vit lysdiö	 Vit lysdiö	 Multifärgad lysdiö	 Vit lysdiö	 Vit lysdiö			
 Vit lysdiö	 Vit lysdiö	 Multifärgad lysdiö	 Vit lysdiö	 Vit lysdiö						
2	Knappen Multifunktion	<ul style="list-style-type: none"> I vänteläge trycker du på knappen  (Multifunktion) för att slå på Soundbar. Tryck på knappen  (Multifunktion) för att ändra läget. Varje gång du ändrar läge lyser lysdiöden i vitt och stängs sedan av. <table border="1" data-bbox="277 1026 1037 1209"> <tr> <td data-bbox="277 1026 378 1137">LED-indikator</td> <td data-bbox="378 1026 596 1137">  </td> <td data-bbox="596 1026 815 1137">  </td> <td data-bbox="815 1026 1037 1137">  </td> </tr> <tr> <td data-bbox="277 1137 378 1209"></td> <td data-bbox="378 1137 596 1209">"Digital Audio In" eller "TV ARC"</td> <td data-bbox="596 1137 815 1209">"Wi-Fi"</td> <td data-bbox="815 1137 1037 1209">"Bluetooth"</td> </tr> </table>	LED-indikator					"Digital Audio In" eller "TV ARC"	"Wi-Fi"	"Bluetooth"
LED-indikator										
	"Digital Audio In" eller "TV ARC"	"Wi-Fi"	"Bluetooth"							
3	Volymknapp	Tryck på knappen  (Volym) för att justera volymen.								

4	Knappen Mikrofon på/av	Tryck på knappen  (Mikrofon på/av) för att slå på eller av mikrofonen.		
		LED-indikator		
		"Mic Off"	"Mic On"	

- När du ansluter strömsladden börjar strömknappen fungera inom 4 till 6 sekunder.
- När du slår på enheten blir det en fördröjning på 4 till 5 sekunder innan den avger ljud.
- Om du hör ljud från både tv:n och Soundbar, går du till menyn **Inställningar** för tv-ljudet och ändrar tv-högtalaren till **Extern högtalare**.
- Du kan slå på och av ljudåterkoppling med **SmartThings**-appen. Information om hur du använder **SmartThings**-appen finns i "**Metod 2. Ansluta via Wi-Fi (trådlöst nätverk)**".

Undersidespanelen på Soundbar

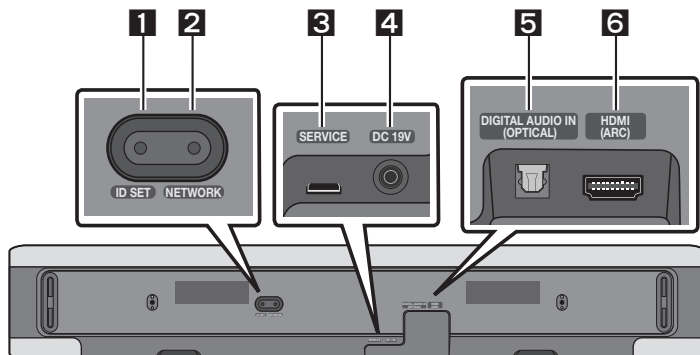

1	ID SET Tryck för att ansluta Soundbar till surroundljudshögtalare och en subwoofer trådlöst. (Surroundljudshögtalaren och subwoofern säljs separat.)
2	NETWORK Tryck för att ansluta till ett trådlöst nätverk (Wi-Fi) via appen SmartThings .
3	SERVICE Anslut en USB-lagringsenhet för att uppdatera produktens programvara.
4	DC 19V (Strömförsörjning in) Anslut AC/DC-strömadaptern. (Se sidan 16)
5	DIGITAL AUDIO IN (OPTICAL) Anslut till den digitala (optiska) utgången på en extern enhet. (Se sidan 23)
6	HDMI (ARC) Anslut till HDMI (ARC)-kontakten på en tv. (Se sidan 17)

- När du kopplar från strömkabeln till AC/DC-strömadaptern från ett vägguttag ska du dra i kontakten. Dra inte i kabeln.
- Anslut inte den här enheten eller andra komponenter till ett vägguttag innan alla anslutningar mellan komponenterna är färdiga.

03 ANVÄNDA FJÄRRKONTROLLEN

Använda fjärrkontrollen

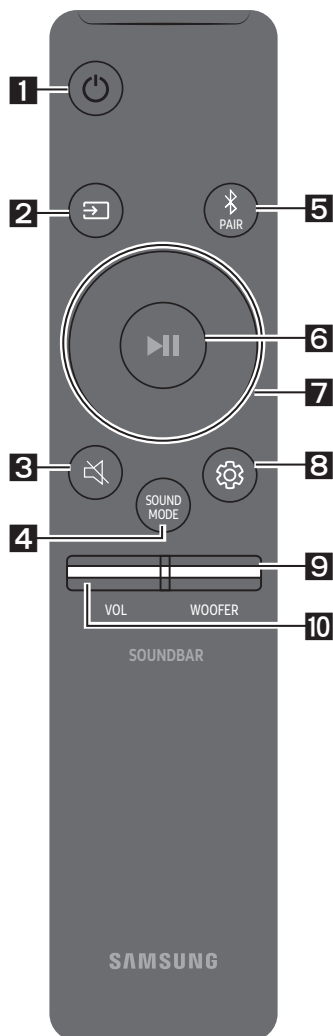

1

Ström

Slår på och av Soundbar.

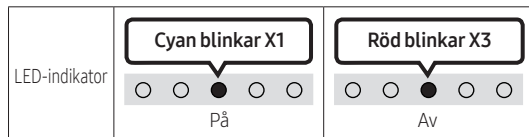

- **Auto Power Down-funktionen**

Enheten stängs av automatiskt i följande situationer:

- I lägena "Digital Audio In" eller "TV ARC" / "Wi-Fi" / "Bluetooth" om det inte finns någon ljudsignal under 18 minuter.

2

☰ (Källa)

Tryck för att välja en källa som är ansluten till Soundbar.

- **Ljudåterkoppling På/Av**

Du kan slå på eller stänga av Ljudåterkoppling. Håll knappen ☰ (Källa) på fjärrkontrollen intryckt i minst 5 sekunder med Soundbar avstängd (Standbyläge).

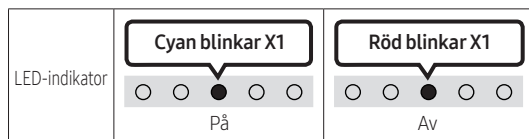

3

🔇 (Tyst)

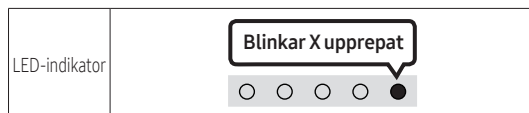

Tryck på knappen 🔇 (Tyst) för att stänga av ljudet.

Tryck på den igen för att slå på ljudet.



4**SOUND MODE**

Genom att trycka på knappen kan du välja önskat ljudläge. Varje gång läget ändras blinkar den multifärgade lysdioden i vitt.

LED-indikator	
	"Standard" → "Music" → "Adaptive Sound"

- **Standard**
Matar ut originalljudet.
- **Music**
Ger mer naturligt ljud som fyller rummet för musik.
- **Adaptive Sound**
Analyserar innehållet i realtid och ger automatiskt den optimala ljudbilden baserat på innehållets egenskaper.

5**Bluetooth PAIR**

Växla Soundbar till Bluetooth-parkopplingsläge.

När du trycker på knappen ändras lysdiodesvisningen enligt vad som visas nedan.

- Tills parkopplingen slutförts ändras den multifärgade lysdioden till **Rött** → **Grönt** → **Blått** i tur och ordning.

LED-indikator		→	
	"Ready to connect via Bluetooth."		

6**▶|| (Spela upp/Paus)**

Du kan också spela upp/pausa musik genom att trycka på knappen.

7**Upp/Ned/Vänster/Höger**



Tryck **Upp/Ned/Vänster/Höger** på knappen för att välja eller ange funktioner.

- **Hoppa över musik**
Tryck på knappen **Höger** för att välja nästa musikfil. Tryck på knappen **Vänster** för att välja föregående musikfil.

8

 (Ljudkontroll)

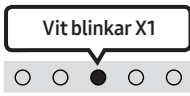
Genom att trycka på knappen kan du välja önskat ljudläge. Det önskade valet kan justeras med knapparna **Upp/Ned**. Varje gång läget ändras blinkar den multifärgade lysdioden i vitt.

LED-indikator	
	"Treble" → "Bass" → "Sync" → "Centre Level" → "Side Level"

- Justera volymen för diskanten eller basen genom att välja "Treble" eller "Bass" i ljudinställningarna och justera sedan volymen mellan -6 och +6 med hjälp av knapparna **Upp/Ned**.
- Håll knappen  (Ljudkontroll) intryckt i ca 5 sekunder för att justera ljudet för varje frekvensband. 150 Hz, 300 Hz, 600 Hz, 1,2kHz, 2,5kHz, 5kHz, och 10kHz kan väljas med knapparna **Vänster/Höger** och justeras till en inställning mellan -6 och +6 med knapparna **Upp/Ned**. (Se till att ljudläget är inställt på "Standard".)
- Justera volymen för varje högtalare genom att välja "Centre Level" eller "Side Level" i ljudinställningarna och justera sedan volymen mellan -6 och +6 med hjälp av knapparna **Upp/Ned**.
- Om video på TV:n och ljud från Soundbar inte är synkroniserade väljer du "Sync" i Ljudkontroll och anger sedan ljudfördröjningen till 0–300 millisekunder med knapparna **Upp/Ned**.
- "Sync" stöds bara för en del funktioner.
- Om surroundhögtalare har anslutits väljer du "Rear Level" och använder knapparna **Upp/Ned** för att justera volymen inom området -6 till +6.

9

NIVÅ FÖR WOOFER (BAS)

Tryck knappen uppåt eller nedåt för att justera nivån för woofer (bas) till -12 eller mellan -6 och +6. Ställ in ljudnivån för woofer (bas) till 0 (Standard) genom att trycka på knappen.



10

VOLYM

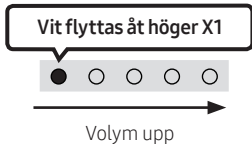
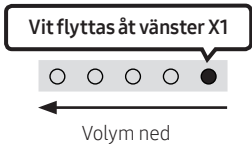
Tryck knappen uppåt eller nedåt för att justera volymen.

LED-indikator		
---------------	--	--

Använda de dolda knapparna (knappar med mer än en funktion)

Dold knapp		Sida
Knapp på fjärrkontrollen	Funktion	
WOOFER (Upp)	TV: ns fjärrkontroll På/Av (standby)	Sidan 15
Upp	ID SET	
 (Ljudkontroll)	7 bands EQ	Sidan 13
 (Källa)	Ljudåterkoppling På/Av (standby)	Sidan 11

Uteffektspecifikationer för de olika ljudeffektslägena

Effekt	Ineffekt	Uteffekt	
		Med endast subwoofer	Med subwoofer och trådlösa bakre högtalare
Standard	2.0 kanaler	2.1 kanaler	2.1 kanaler
	5.1 kanaler	2.1 kanaler	5.1 kanaler
Music	2.0 kanaler	5.1 kanaler	7.1 kanaler
	5.1 kanaler	5.1 kanaler	7.1 kanaler
Adaptive Sound	2.0 kanaler	5.1 kanaler	7.1 kanaler
	5.1 kanaler	5.1 kanaler	7.1 kanaler

- Samsungs trådlösa bakre högtalare och subwoofer kan köpas separat. Om du vill köpa trådlösa bakre högtalare eller en subwoofer kontaktar du återförsäljaren du köpte Soundbar från.

Styra volymen för Soundbar med en tv-fjärrkontroll

Styr volymen för Soundbar med fjärrkontrollen till tv:n.







- Den här funktionen kan endast användas med infraröda fjärrkontroller. Bluetooth-fjärrkontroller (fjärrkontroller som kräver parkoppling) stöds inte.
- Ställ in tv-högtalaren på **Extern högtalare** för att använda denna funktion.
- Tillverkare som stöder denna funktion:
VIZIO, LG, Sony, Sharp, PHILIPS, PANASONIC, TOSHIBA, Hisense, RCA

1. Stäng av Soundbar.

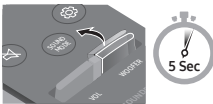
2. Håll knappen **WOOFER** intryckt i 5 sekunder.

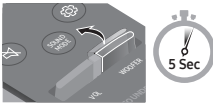
Varje gång du trycker knappen **WOOFER** uppåt och håller den intryckt i 5 sekunder växlar läget i följande ordning: **"Off-TV Remote"** (Standardläge), **"Samsung-TV Remote"**, **"All-TV Remote"**.

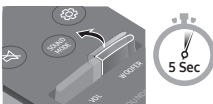
LED-indikatorns status ändras varje gång läget ändras, enligt vad som visas nedan.

Knapp på fjärrkontrollen	LED-indikator	Status
	Röd blinkar X1  "Off-TV Remote" (Standardläge)	Inaktivera tv-fjärrkontrollen.
	Cyan blinkar X1  "Samsung-TV Remote"	Aktivera IR-fjärrkontrollen till en Samsung-tv.
	Blå blinkar X1  "All-TV Remote"	Aktivera IR-fjärrkontrollen till en tv från tredje part.

04 ANSLUTA SOUNDBAR

Ansluta ström

Använd strömkomponenterna för att ansluta Soundbar till ett eluttag i följande ordning:

- För mer information om den effekt som krävs och strömförbrukning, se etiketten på produkten. (Etikett: Soundbar-huvudenhetens undersida)
1. Anslut först strömsladden till AC/DC-adaptorn.
Anslut AC/DC-adaptorn (med strömsladden) till Soundbar.
 2. Anslut strömsladden till ett vägguttag.

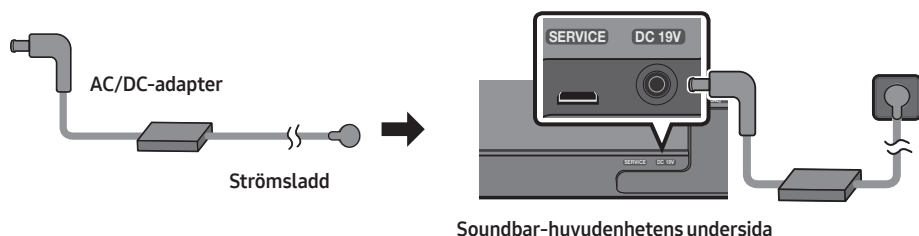

OBS!

- Om du kopplar från och återansluter strömsladden medan produkten är på, slås Soundbar på automatiskt.
- Se till att AC/DC-adaptorn ligger platt på bordet eller golvet. Om du placerar AC/DC-adaptorn så att den hänger med kontakten för elsladden uppåt, kan vatten och andra främmande substanser tränga in i adaptorn och göra att den inte fungerar.

Ansluta en SWA-9100S (säljs separat) och SWA-W500 (säljs separat) till din Soundbar

Utöka till helt trådlöst surroundljud genom att ansluta Samsungs trådlösa bakre högtalare (SWA-9100S – säljs separat) och trådlösa subwoofer (SWA-W500 – säljs separat) till din Soundbar. Detaljerad information om anslutningar finns i användarhandboken för Samsungs trådlösa bakre högtalare och subwoofer.

05 ANVÄNDA EN KABELANSLUTNING TILL TV:N

Metod 1. Ansluta via HDMI



! VAR FÖRSIKTIG

- När både HDMI-kabeln och den optiska kabeln är anslutna tas HDMI-signalen emot först.
- Se till att ansluta märkta ARC när du ansluter HDMI-kabeln mellan tv:n och Soundbar. Annars kanske inte tv-ljudet matas ut.
- Den rekommenderade kabeln är en **High-Speed HDMI Cable with Ethernet**.

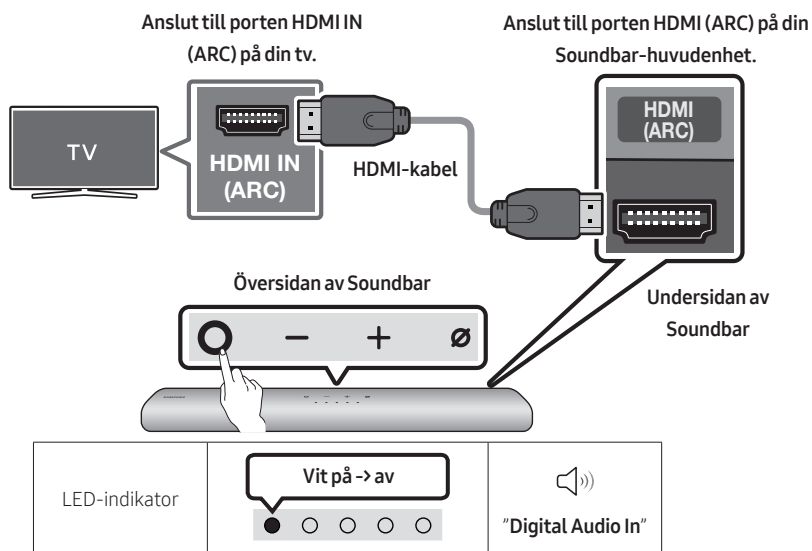
Ansluta en tv som stöder HDMI ARC (Audio Return Channel)



1. Anslut HDMI-kabeln enligt bilden när Soundbar och tv:n är avstängda.
2. Slå på Soundbar och tv:n.
3. Tv-ljudet hörs från Soundbar.

- Om tv-ljudet inte hörs trycker du på knappen  (**Multifunktion**) på ovsidan av Soundbar eller på knappen  (**Källa**) på fjärrkontrollen för att välja läget "Digital Audio In".
- Om ljudet inte hörs kontrollerar du HDMI-kabelanslutningen igen.
- Använd volymknapparna på tv:ns fjärrkontroll för att ändra volymen på Soundbar.

OBS!

- När du ansluter en tv med stöd för HDMI ARC (Audio Return Channel) till Soundbar via en HDMI-kabel, kan du överföra digitala video- och ljuddata utan att ansluta en separat optisk kabel.
- Vi rekommenderar att du använder en kärnlös HDMI-kabel om möjligt. Om du använder en HDMI-kabel med kärna, bör du använda en med mindre diameter än 14 mm.
- Denna funktion är inte tillgänglig om HDMI-kabeln inte stöder ARC.
- När ljudet i en sändning är kodat i Dolby Digital och "Digitalt utgångsljudformat" på din tv är inställt till PCM, rekommenderar vi att du ändrar inställningen till Dolby Digital. När inställningen på tv:n ändras upplever du bättre ljudkvalitet. (Tv-menyn kan använda andra uttryck för Dolby Digital och PCM beroende på tv:ns tillverkare.)

Metod 2. Ansluta med en optisk kabel

Checklista före anslutning

- När både HDMI-kabeln och den optiska kabeln är anslutna tas HDMI-signalen emot först.
- Om du använder en optisk kabel och det finns skydd på kontaktarna, måste du ta bort skydden först.

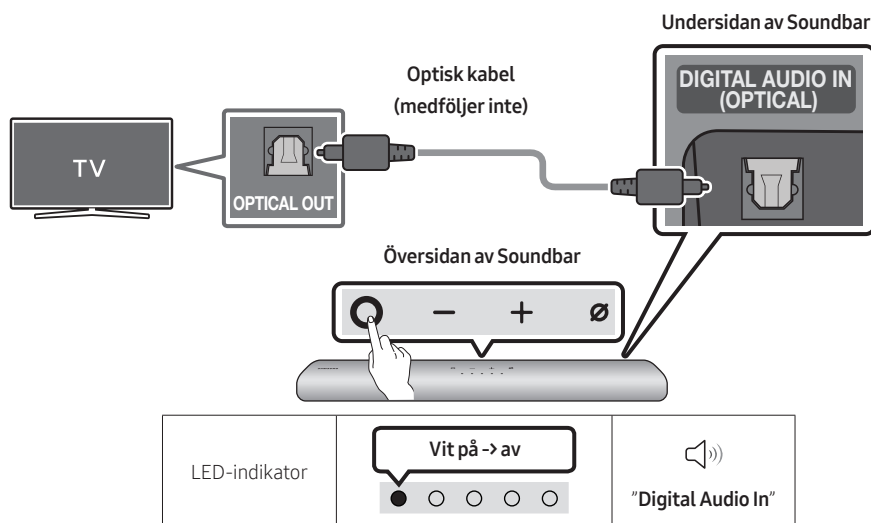

1. När tv:n och Soundbar är avstängda ansluter du porten **DIGITAL AUDIO IN (OPTICAL)** på Soundbar och utgångsporten OPTICAL på tv:n med den optiska kabeln (medföljer inte) som visas på bilden.
2. Slå på Soundbar och tv:n.
3. Tryck på knappen **○ (Multifunktion)** på ovsidan av Soundbar eller på knappen  (**Källa**) på fjärrkontrollen och välj sedan läget **"Digital Audio In"**. Sedan hör meddelandet **"Digital Audio In"**.
4. Tv-ljudet hörs från Soundbar.

06 ANVÄNDA EN TRÅDLÖS ANSLUTNING TILL TV:N





Metod 1. Ansluta via Bluetooth

När en Samsung-tv är ansluten via Bluetooth kan du höra stereoljud utan krångel med kablar.

- Endast en Samsung-tv kan vara ansluten åt gången.
- En Samsung-tv som stöder Bluetooth kan anslutas. Kontrollera specifikationerna för din tv.



Den inledande anslutningen



1.	Bluetooth-parkopplingsknapp  ELLER I "Bluetooth"-läge  	LED-indikator  Parkoppling → Anslutningen är klar <ul style="list-style-type: none">• Tills parkopplingen slutförts ändras den multifärgade lysdioden till Rött → Grönt → Blått i tur och ordning.
	 "Ready to connect via Bluetooth."	

2. Välj Bluetooth-läge på Samsung-tv:n.
(t.ex. Hem (🏠) → Inställn. (⚙️) → Ljud → Ljudutgång → Bluetooth-högtalarlista → [AV] Samsung Soundbar S60A / [AV] Samsung Soundbar S61A (Bluetooth))
3. Välj "[AV] Samsung Soundbar S60A / [AV] Samsung Soundbar S61A" från listan på tv-skärmen. En tillgänglig Soundbar visas med "Behöver parkopplas" eller "Parkopplad" på tv:ns lista över Bluetooth-enheter. Anslut Samsung-tv:n till Soundbar genom att välja meddelandet och sedan upprätta en anslutning.
4. Nu kan du höra ljudet från Samsung-tv:n på Soundbar.
 - Om det finns en anslutningslogg mellan Soundbar och Samsung-tv:n, ansluts Soundbar automatiskt genom att ändra läge till "Bluetooth".

Om enheten inte kan ansluta

- Om du har en befintlig Soundbar (t.ex. **[AV] Samsung Soundbar S60A / [AV] Samsung Soundbar S61A**) i listan över högtalare på Samsung-tv:n ska du ta bort den.
- Upprepa sedan steg 1 till 3.

Koppla bort Soundbar från Samsung-tv:n

Tryck på knappen  (**Multifunktion**) på ovsidan av Soundbar eller på knappen  (**Källa**) på fjärrkontrollen för att välja ett annat läge än "Bluetooth".

- Det tar tid att koppla bort eftersom Samsung.tv:n måste ta emot ett svar från Soundbar. (Den tid det tar kan skilja sig åt beroende på modell av Samsung-tv.)

Anmärkingar om Bluetooth-anslutning

- Hitta en ny enhet inom 1 m för att ansluta via Bluetooth-kommunikation.
- Om du blir tillfrågad om en PIN-kod när du ansluter en Bluetooth-enhet anger du <0000>.
- Soundbar stängs av automatiskt efter 18 minuter i Redo-läge.
- Soundbar kanske inte utför Bluetooth-sökning eller -anslutning korrekt under följande omständigheter:
 - Om det finns ett starkt elektriskt fält runt Soundbar.
 - Om flera Bluetooth-enheter är parkopplade med Soundbar samtidigt.
 - Om Bluetooth-enheten är avstängd, inte på plats eller har en felfunktion.
- Elektroniska enheter kan orsaka radiostörningar. Utrustning som alstrar elektromagnetiska vågor måste hållas borta från Soundbar-huvudenheten. t.ex. mikrovågsugnar, trådlösa nätverksenheter etc.

Metod 2. Ansluta via Wi-Fi

Checklista före anslutning

- Wi-Fi-anslutning är endast tillgänglig på Samsung-TV.
- Kontrollera att **den trådlösa routern (Wi-Fi)** är på och att **TV:n har anslutits till routern**.
- TV:n och Soundbaren måste anslutas till samma trådlösa nätverk (Wi-Fi).
- Om din trådlösa router (Wi-Fi) använder en DFS-kanal går det inte att upprätta någon Wi-Fi-anslutning mellan TV:n och Soundbaren. Kontakta din Internetleverantör för mer information.
- Se användarhandboken för din TV, menyerna kan variera beroende på tillverkningsår.
- Du måste ansluta Soundbaren till den trådlösa routern innan du kan ansluta TV:n till Soundbaren via Wi-Fi. På sidan 27 finns information om hur du upprättar en Wi-Fi-anslutning.

1. Mer information om Wi-Fi-anslutning till Soundbaren finns på sidan 27, "**Metod 2. Ansluta via Wi-Fi (trådlöst nätverk)**".
2. Ändra ingångskälla på TV:n med ljudmenyn till Soundbar.
 - **Samsung-TV från 2017 och senare**
Hem (🏠) → Inställn. (⚙️) → Ljud → Ljudutgång → [AV] Samsung Soundbar S60A /
[AV] Samsung Soundbar S61A (Wi-Fi)

07 ANSLUTA EN EXTERN ENHET

Ansluta med en optisk kabel

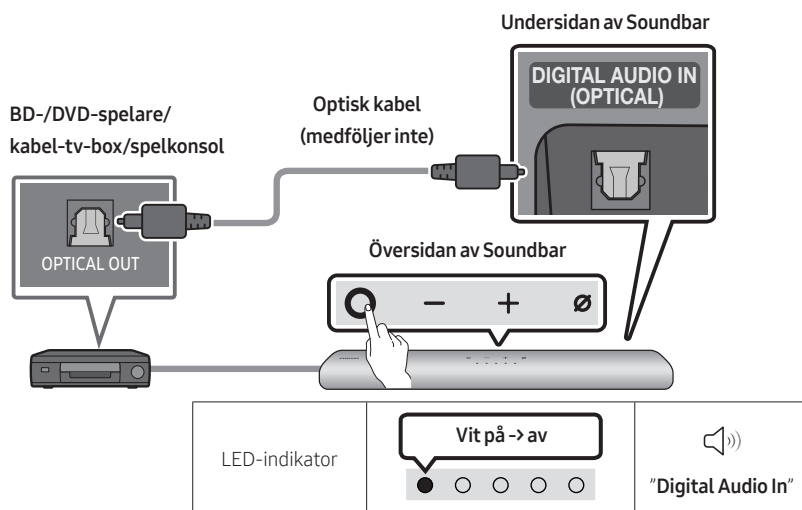

1. När den externa enheten och Soundbar är avstängda ansluter du porten **DIGITAL AUDIO IN (OPTICAL)** på Soundbar och utgångsporten OPTICAL på den externa enheten med den optiska kabeln (medföljer inte) som visas på bilden.
2. Slå på Soundbar och den externa enheten.
3. Tryck på knappen **○ (Multifunktion)** på ovasidan av Soundbar eller på knappen  (**Källa**) på fjärrkontrollen och välj sedan läget "**Digital Audio In**". Sedan hör meddelandet "**Digital Audio In**".
4. Ljudet på den externa enheten hörs från Soundbar.

08 ANSLUTA EN MOBILENHET

Metod 1. Ansluta via Bluetooth

När en mobilenhet är ansluten via Bluetooth kan du höra stereoljud utan krångel med kablar.





- Om du ansluter en parkopplad Bluetooth-enhet när Soundbar är avstängd, slås Soundbar på automatiskt.

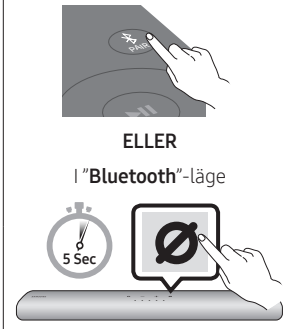

Mobilenhet

Den inledande anslutningen

- När du ansluter till en ny Bluetooth-enhet måste du kontrollera att enheten är inom 1 m avstånd.

<p>1. Bluetooth-parkopplingsknapp</p> 	<p>LED-indikator</p> <div data-bbox="426 571 748 694"><p>Rött → Grönt → Blått blinkar</p><p>Parkoppling</p></div> <p>→</p> <div data-bbox="818 571 1020 694"><p>Cyan blinkar X3</p><p>Anslutningen är klar</p></div> <ul style="list-style-type: none">• Tills parkopplingen slutförts ändras den multifärgade lysdioden till Rött → Grönt → Blått i tur och ordning. <p> "Ready to connect via Bluetooth."</p>
--	---

2. På enheten väljer du "[AV] Samsung Soundbar S60A / [AV] Samsung Soundbar S61A" i listan som visas.
3. Spela upp musikfiler från enheten som är ansluten via Bluetooth genom Soundbar.

Om enheten inte kan ansluta

- Om du har en befintlig Soundbar (t.ex. [AV] Samsung Soundbar S60A / [AV] Samsung Soundbar S61A) i listan över högtalare på mobilenheten ska du ta bort den.
- Upprepa steg 1 och 2.

Anmärkingar om Bluetooth-anslutning

- Hitta en ny enhet inom 1 m för att ansluta via Bluetooth-kommunikation.
- Om du blir tillfrågad om en PIN-kod när du ansluter en Bluetooth-enhet anger du <0000>.
- Soundbar stängs av automatiskt efter 18 minuter i Redo-läge.
- Soundbar kanske inte utför Bluetooth-sökning eller -anslutning korrekt under följande omständigheter:
 - Om det finns ett starkt elektriskt fält runt Soundbar.
 - Om flera Bluetooth-enheter är parkopplade med Soundbar samtidigt.
 - Om Bluetooth-enheten är avstängd, inte på plats eller har en felfunktion.
- Elektroniska enheter kan orsaka radiostörningar. Utrustning som alstrar elektromagnetiska vågor måste hållas borta från Soundbar-huvudenheten. t.ex. mikrovågsugnar, trådlösa nätverksenheter etc.
- Soundbar har stöd för SBC-data (44,1 kHz, 48 kHz).
- Anslut bara till en Bluetooth-enhet som har stöd för A2DP (AV)-funktionen.
- Du kan inte ansluta Soundbar till en Bluetooth-enhet som bara har stöd för HF-funktionen (Hands Free).
- När du ansluter Soundbar till en Bluetooth-enhet ska du placera dem så nära varandra som möjligt.
- Ju längre Soundbar och Bluetooth-enheten är från varandra, desto lägre blir ljudkvaliteten. Bluetooth-anslutningen kan avbrytas när enheterna är utanför den effektiva räckvidden.
- Bluetooth-anslutningen fungerar kanske inte som avsett i områden med dålig mottagning.
- En Bluetooth-enhet kan uppleva oljud eller felfunktioner under följande omständigheter:
 - Om någon kroppsdel är i kontakt med signalmottagaren på Bluetooth-enheten eller Soundbar
 - I hörn eller om det finns ett hinder i närheten, t.ex. en vägg eller avgränsare, där elektriska förändringar kan förekomma.
 - När den utsätts för radiostörningar av andra produkter som använder samma frekvensområden, t.ex. medicinsk utrustning, mikrovågsugnar och trådlösa nätverksenheter.
 - Hinder som dörrar och väggar kan fortfarande påverka ljudkvaliteten även när enheterna är inom den effektiva räckvidden.
- Observera att det inte går att parkoppla Soundbar med andra Bluetooth-enheter när Bluetooth-alternativet används.
- Den trådlösa enheten kan orsaka elektriska störningar när den är påslagen.

Koppla bort Bluetooth-enheten från en Soundbar

Så här kopplar du från Bluetooth-enheten från Soundbar. För instruktioner, se Bluetooth-enhetens bruksanvisning.

- Soundbar kopplas från.
- Om Soundbar är frånkopplad från Bluetooth-enheten blinkar den multifärgade lysdiodsindikatorn "Rött" tre gånger.

Koppla bort Soundbar från Bluetooth-enheten

Tryck på knappen  (**Multifunktion**) på ovansidan av Soundbar eller på knappen  (**Källa**) på fjärrkontrollen för att välja ett annat läge än "Bluetooth".

- Det tar tid att koppla bort eftersom Bluetooth-enheten måste ta emot ett svar från Soundbar. (Bortkopplingstiden kan variera beroende på Bluetooth-enheten.)
- Om Soundbar är frånkopplad från Bluetooth-enheten blinkar den multifärgade lysdiodsindikatorn "Rött" tre gånger.

Metod 2. Ansluta via Wi-Fi (trådlöst nätverk)

Om du vill ansluta en Soundbar till en mobilenhet via trådlöst nätverk (Wi-Fi), behövs appen **SmartThings**.

Den inledande anslutningen

1. Installera och starta appen **SmartThings** på mobilenheten (smartphone eller surfplatta).
2. Följ skärmanvisningarna i appen för att lägga till Soundbar.
 - Det automatiska popupfönstret (den andra illustrationen nedan) kanske inte visas på vissa enheter.

Om popupfönstret inte visas trycker du på ”+” på **Home**-skärmen. Soundbar läggs till i appen.

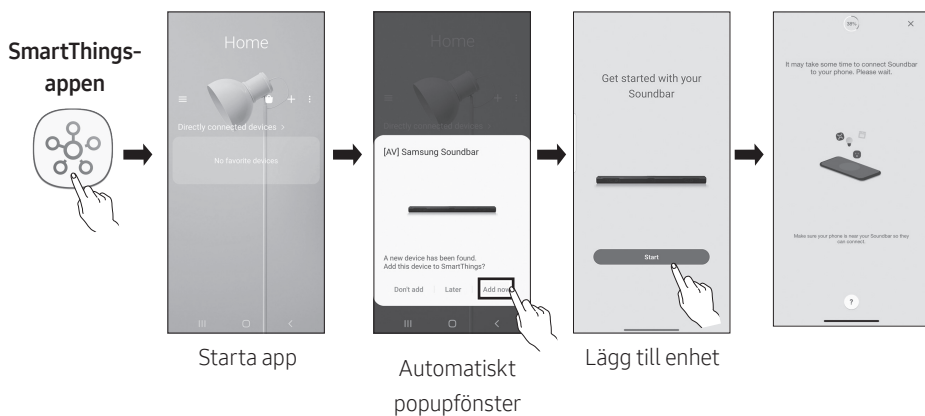

Komma igång med Amazon Alexa (inbyggd Alexa)

- Amazon Alexa är en tjänst som tillhandahålls av Amazon.
- Den här funktionen kanske inte stöds beroende på modell och geografiskt område.
- Den här funktionen har endast stöd för vissa språk och funktionerna som stöds kan variera beroende på geografiskt område.
- Produktspecifikation och information om kompatibilitet finns på Samsungs webbplats (www.samsung.com).

Med Alexa kan du spela musik, lyssna på nyheter, se väderprognoser och styra hushållsapparater. För att använda Amazon Alexa måste du ha ett Amazon-konto för att ansluta Soundbar över nätverket.

1. Installera **SmartThings**-appen på din mobilenhet och öppna den.
2. Ange Alexa-kontot genom att följa anvisningarna i appen och logga sedan in på tjänsten.

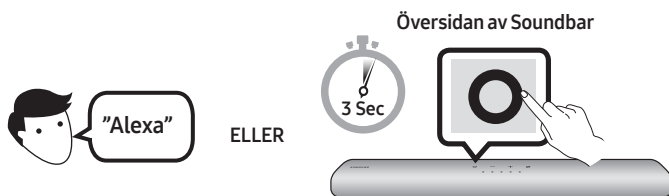

3. Anropa Alexa eller tryck på knappen **○ (Multifunktion)** på Soundbar i 3 för att använda Alexa-tjänsten.
 - Tryck på knappen **○ (Multifunktion)** i 3 sekunder för att anropa Alexa. Tala med knappen intryckt för att aktivera röstigenkänningen.
 - Lysdiodsindikatorns status på Soundbar ändras beroende på Alexa-status. Mer information finns på sidan 31.

Använd röstkommandon för att styra Soundbar



Utlösare + Kommando

Saker att prova	Exempel på vad du kan säga
Volymkontroll	"Alexa, höj volymen."
	"Alexa, sänk volymen."
Lyssna på strömmande innehåll från Amazon Music	"Alexa, spela lite jazzmusik."
Uppspelningskontroll	"Alexa, spela nästa låt."
	"Alexa, stoppa musiken."
	"Alexa, vad heter den här låten?"
Väderinformation	"Alexa, vad är det för väder?"
Schemaläggning av timer	"Alexa, ställ in en timer på 10 minuter."

Komma igång med Alexa på Amazon-produkten (fungerar med Alexa)

- Den här funktionen kanske inte stöds beroende på modell och geografiskt område.
- Den här funktionen har endast stöd för vissa språk och funktionerna som stöds kan variera beroende på geografiskt område.
- Produktspecifikation och information om kompatibilitet finns på Samsungs webbplats (www.samsung.com).
- Denna tjänst tillhandahålls av Amazon och kan avslutas när som helst. Samsung ansvarar inte för tjänstens tillgänglighet.
- Appskärmen **Amazon Alexa** kan ändras utan föregående varning.

Anslutning och användning med en Amazon-produkt (Amazon Echo)

Använd en Amazon Echo-produkt för att styra din Soundbar och använda musiktjänster som tillhandahålls av Amazon Echo. För att använda Amazon Alexa måste du ha ett Amazon-konto för att ansluta Soundbar över nätverket.

1. Installera **SmartThings**-appen på din mobilenhet och öppna den.
2. Ange Alexa-kontot genom att följa anvisningarna i appen och logga sedan in på tjänsten.

Använd röstkommandon för att styra Soundbar

- Den Amazon Echo-tjänst du kan använda med Soundbar är begränsad till musik. Andra tjänster som tillhandahålls av Amazon Echo, t.ex. nyheter och väder, kan bara användas via Amazon Echo-produkten.



Utlösare + Kommando + Högtalarnamn

* Använda röstkommandon för Soundbar med namnet "Vardagsrum"

Åtgärd	Röstkommando
Ange volymen till 5	"Alexa ange volymen till 5 i vardagsrummet"
Öka volymen	"Alexa höj volymen i vardagsrummet"
Stänga av ljudet	"Alexa stäng av ljudet i vardagsrummet"
Om du vill lyssna på en radiostation som heter KISS FM	"Alexa spela Kiss FM i vardagsrummet"
Spela nästa låt	"Alexa spela nästa låt i vardagsrummet"
Stoppa ljudet	"Alexa stoppa ljudet i vardagsrummet"
Stänga av ljudet	"Alexa stäng av i vardagsrummet"

Alexa-indikatorns status

Lysdiödsindikatorns status på Soundbar ändras beroende på Alexa-status, enligt nedan.

Alexa-status	Lysdiödsindikator på Soundbar
Overksam	 Av
Lyssnar	→
Tänker	↔
Talar	
Timerlarm och påminnelser	→
Meddelande	→
Alexa-tjänsten ej tillgänglig	→
Nätverket frånkopplat	→
Mikrofon av	→

Använda Tap Sound

Tryck på Soundbar med din mobilenhet för att spela upp ljudet från mobilenheten via Soundbar.

- Den här funktionen kanske inte stöds beroende på mobilenhet.
- Den här funktionen är bara kompatibel med Samsung-mobilenheter med Android 8.1 eller senare.

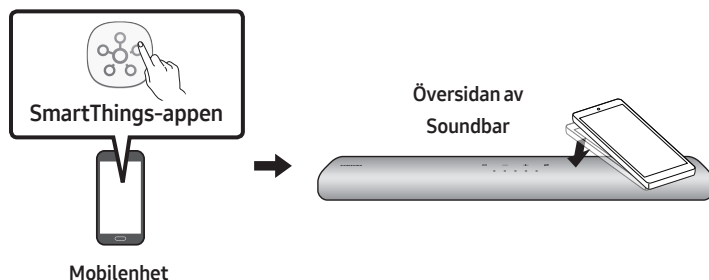

1. Slå på funktionen **Tap Sound** på mobilenheten.
 - Se "**Aktivera funktionen Tap Sound**" nedan för information om hur du slår på funktionen.
2. Tryck mobilenheten mot Soundbar. Välj "**Starta nu**" i meddelandefönstret som visas. En anslutning upprättas mellan mobilenheten och Soundbar via Bluetooth.
3. Spela upp ljudet från mobilenheten via Soundbar.
 - Funktionen ansluter en mobilenhet till Soundbar via Bluetooth genom att känna av den vibration som uppstår när enheten rör vid Soundbar.
 - Se till att mobilenheten inte trycks mot ett vasst hörn på Soundbar. Soundbar eller mobilenheten kan få repor eller skador.
 - Vi rekommenderar att mobilenheten skyddas med ett fodral. Tryck lätt på det breda området på övre delen av Soundbar utan att använda för stor kraft.
 - Uppdatera **SmartThings**-appen till den senaste versionen för att använda den här funktionen. Funktionen kanske inte stöds beroende på version av appen.

Aktivera funktionen Tap Sound

Använd appen **SmartThings** för att slå på funktionen **Tap View, Tap Sound**.

1. Kör **SmartThings**-appen på mobilenheten.
2. Välj (☰ → ⚙) på **SmartThings**-appskärmen som visas på mobilenheten.
3. Ställ in "**Tap View, Tap Sound**" till På för att funktionen ska fungera när en mobilenhet trycks mot Soundbar.

OBS!

- När mobilenheten är i strömspararläge fungerar inte **Tap Sound**-funktionen.
- **Tap Sound**-funktionen kanske inte fungerar om det finns enheter i närheten av Soundbar som orsakar radiostörningar, t.ex. elektriska enheter. Se till att enheter som kan orsaka radiostörningar placeras på tillräckligt avstånd från Soundbar.

09 ANSLUTA TILL APPLE AIRPLAY 2

- Den här funktionen kanske inte är tillgänglig i vissa land.

Anslut och använd med en Apple-produkt

- Med AirPlay 2 kan du styra hemmets ljudsystem från din iPhone, iPad, HomePod eller Apple TV.
- Den här Samsung-soundbaren har stöd för AirPlay 2 och kräver iOS 11.4 eller senare.

OBS!

- Kontrollera att Soundbaren är ansluten till Wi-Fi. (Mer information finns i "**Metod 2. Ansluta via Wi-Fi (trådlöst nätverk)**").

10 MONTERA VÄGGFÄSTET

Säkerhetsåtgärder vid montering

- Montera enbart på vertikala väggar.
- Montera inte på en plats med hög temperatur eller luftfuktighet.
- Kontrollera att väggen är tillräckligt stark för att bära produktens vikt. Förstärk annars väggen eller välj en annan monteringsplats.
- Införskaffa och använd fästskruvarna eller fästnanordningarna för den typ av vägg du har (gipsskiva, järnplåt, trä osv.). Om möjligt bör stödskrubarna monteras i väggreglar.
- Köp väggmonteringsskruvar enligt typen och tjockleken hos den vägg där du vill montera Soundbar.
 - Diameter: M5
 - Längd: 35 mm eller längre rekommenderas.
- Anslut kablarna från enheten till externa enheter innan du monterar Soundbar på väggen.
- Kontrollera att enheten är avstängd och att kontakten inte är ansluten till strömkällan innan enheten installeras. Annars kan den orsaka elstöt.

Väggmonteringskomponenter



Väggfästguide



x 2

Fästskruv



x 2

(M4 x L10)

Skruv



x 2

Väggfäste

1. Placera **Väggfästguiden** på väggytan.
 - **Väggfästguiden** måste ligga plant vågrätt.
 - Om din tv är monterad på väggen ska du montera Soundbar minst 5 cm under tv:n.



TV



5 cm eller mer

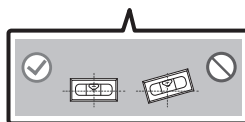

2. Placera **Väggfästguidens mittlinje** i höjd med tv:ns mitt (om du monterar Soundbar under tv:n) och fäst sedan **Väggfästguide** på väggen med tejp.

- Om enheten inte ska monteras under en tv sätter du **Mittlinje** i installationsområdets mitt.

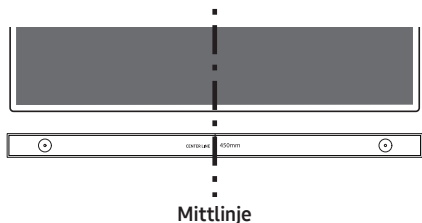

3. Använd en penna för att markera hålets positioner och ta bort **Väggfästguide**.

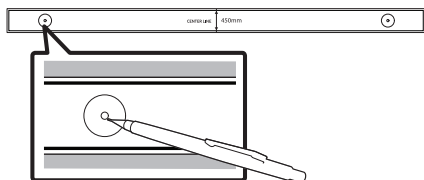

4. Använd en borrar i passande storlek och borra hål i väggen vid varje markering.

- Om markeringarna inte motsvarar reglarnas placering bör du sätta i lämpliga fästanordningar i hålen innan du sätter fast skruvarna. Om du använder fästanordningar måste du se till att borra tillräckligt stora hål för dem.

5. Kör in en skruv (medföljer inte) genom varje **Fästskruv** och skruva sedan fast skruvarna i skruvhålen.

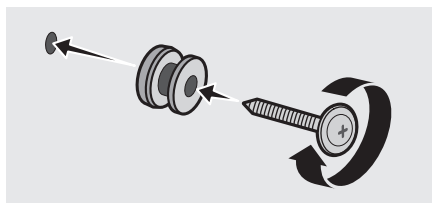

6. Montera de 2 **Väggfästen** i rätt riktning på undersidan av Soundbar med hjälp av 2 **skruvar**.

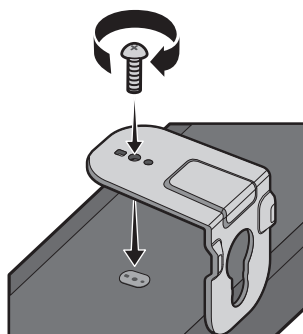

- Kontrollera vid monteringen att upphängningsdelen av **Väggfästen** är placerad en bit bakom baksidan av Soundbar.

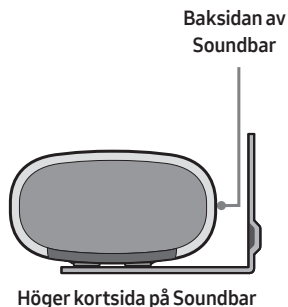

7. Installera Soundbar med de fastsatta **Väggfästen** genom att hänga **Väggfästen** på **Fästskruvar** på väggen.

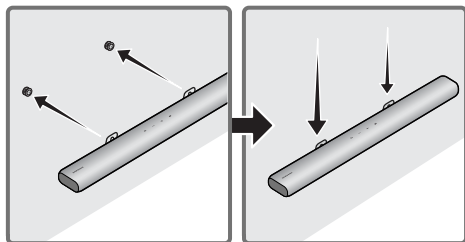

8. Skjut Soundbar nedåt som på bilden nedan så att **Väggfästen** sitter ordentligt på **Fästskruvar**.

- Sätt i **Fästskruvar** i den breda (nedre) delen av **Väggfästen**, och dra sedan **Väggfästen** nedåt så att **Väggfästen** sitter ordentligt på **Fästskruvar**.

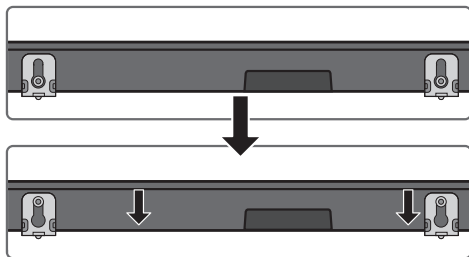

11 INSTALLERA SOUNDBAR FRAMFÖR TV:N

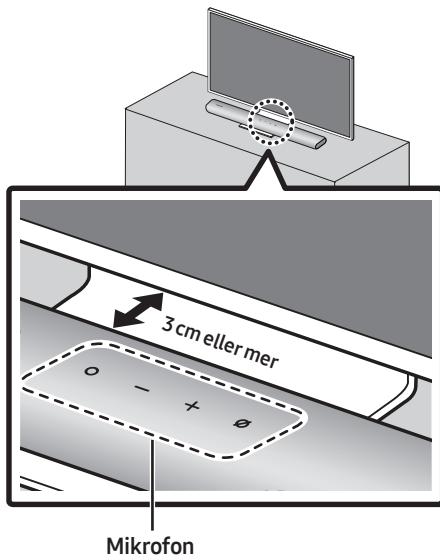

Installera mitten av Soundbar vid mitten av tv:n enligt bilden.

Placera nu Soundbar minst 3 cm bort från tv:n så det inte uppstår störningar av röstigenkänningen.

OBS!

- Se till att Soundbar är placerad på en plan och fast yta.
- Ett otillräckligt avstånd från tv:n kan leda till problem med röstigenkänning och akustik.

12 PROGRAM- UPPDATERING

Automatisk uppdatering

När Soundbar är ansluten till internet utförs programvaruuppdateringar automatiskt även när Soundbar är avstängd.

- För att använda funktionen Automatisk uppdatering måste Soundbar vara ansluten till internet.
Wi-Fi-anslutningen till Soundbar avbryts om strömsladden till Soundbar kopplas bort eller om strömmen stängs av. Om strömmen stängs av ska du slå på Soundbar när strömmen kommer tillbaka eller du återansluter strömsladden, och återansluter den sedan till internet.

USB-uppdatering

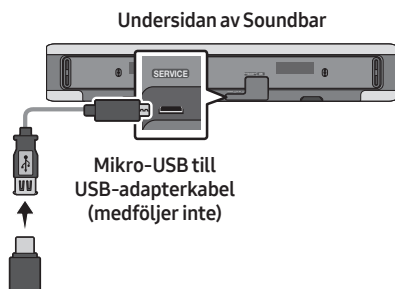

Samsung kan erbjuda uppdateringar för den inbyggda systemprogramvaran i Soundbar i framtiden.

När en uppdatering finns tillgänglig kan du uppdatera Soundbar genom att ansluta ett USB-minne som innehåller uppdateringen av den inbyggda programvaran till porten **SERVICE** på Soundbar.

- Gå till (www.samsung.com) → sök efter modellnamnet från menyalternativet kundsupport.
 - Mer information om uppdatering finns i Uppgraderingsguiden.
- Hämta uppgraderingsfilen (USB-typ).
- Packa upp filen för att skapa en mapp med filnamnet.
- Spara den skapade mappen på ett USB-minne och anslut det sedan till Soundbar.
- Slå på Soundbar. Produkten uppdateras sedan inom 3 minuter.

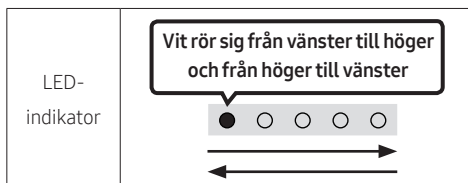

- Stäng inte av Soundbar under uppdateringen och ta inte bort USB-minnet.
- Om den gula lampan lyser efter att programvaruuppdateringen har slutförts innebär det att ytterligare en uppdatering görs. Stäng inte av Soundbaren och avlägsna inte USB-minnet.
- Om uppdateringen inte går framåt återansluter du strömsladden till Soundbar.
- När den senaste versionen är installerad utförs ingen uppdatering.
- Beroende på typen av USB-minne kanske uppdatering inte stöds.

Återställ

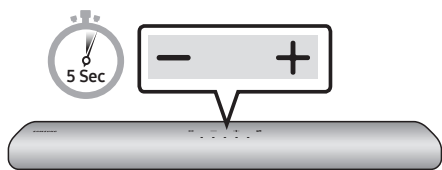

När Soundbar är på trycker du på knapparna **- + (Volym)** på huvudenheten samtidigt i minst 5 sekunder. Lysdiodsdisplayen ändras enligt nedan och sedan återställs Soundbar.

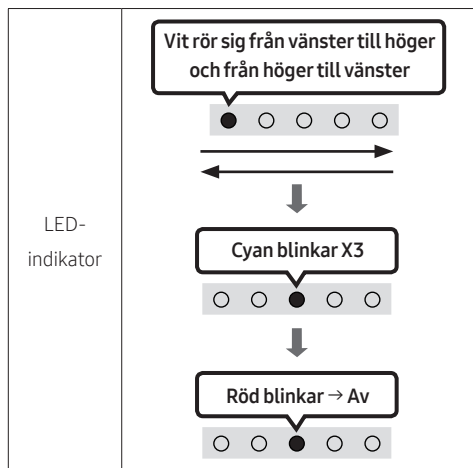

⚠ VAR FÖRSIKTIG

- Alla Soundbar-inställningar återställs. Utför endast den här åtgärden när återställning är nödvändigt.

13 FELSÖKNING

Kontrollera följande innan du begär hjälp.

Soundbar startar inte.

- Kontrollera om strömsladden till Soundbar är korrekt insatt i uttaget.

Soundbar fungerar intermittent.

- Koppla bort strömsladden och sätt in den igen.
- Ta bort strömsladden från den externa enheten och försök igen.
- Om det inte finns någon signal stängs Soundbar automatiskt av efter en viss tidsperiod. Slå på strömmen. (Se sidan 11.)

Om fjärrkontrollen inte fungerar.

- Rikta fjärrkontrollen direkt mot Soundbar.
- Byt ut batterierna mot nya.

Det hörs inget ljud från Soundbar.

- Volymen på Soundbar är för låg eller avstängd. Justera volymen.
- När en extern enhet (STB, Bluetooth-enhet, mobilenhet etc.) är ansluten justerar du volymen på den externa enheten.
- För ljud från tv:n, välj Soundbar. (Samsung-tv: Hem (🏠) → Inställn. (⚙️) → Ljud → Ljudutgång → Välj Soundbar)

- Kabelanslutningen till Soundbar får inte vara lös. Ta bort kabeln och anslut den igen.
- Ta bort strömsladden helt, anslut den igen och slå på strömmen.
- Initiera produkten och försök igen. (Se sidan 38.)





Om tv:n inte är ansluten via HDMI (ARC).

- Kontrollera om HDMI-kabeln är korrekt ansluten till ARC-kontakten. (Se sidan 17)
- Anslutningen kanske inte är möjlig på grund av en ansluten extern enhet (kabel-tv-box, spelkonsol etc.). Anslut Soundbar direkt.
- HDMI-CEC kanske inte är aktiverat på tv:n. Slå på CEC på tv-menyn. (Samsung-tv: Hem (🏠) → Inställn. (⚙️) → Allmänna → Extern enhetshanterare → Anynet+ (HDMI-CEC) PÅ)

Det finns inget ljud in när du ansluter till tv:n i HDMI (ARC)-läge.

- Din enhet kan inte spela upp ingångssignalen. Ändra tv:ns ljudutgång till PCM eller Dolby Digital. (För en Samsung-tv: Hem (🏠) → Inställn. (⚙️) → Ljud → Expertinställningar → Digitalt utgångsljudformat)

Soundbar ansluter inte via Bluetooth.

- När du ansluter en ny enhet växlar du till Bluetooth-parkoppling för anslutning. (Tryck på knappen  PAIR på fjärrkontrollen eller tryck på knappen  (Mikrofon på/av) på huvudenheten i minst 5 sekunder.)
- Om Soundbar är ansluten till en annan enhet, kopplar du från den enheten först för att byta enhet.
- Återanslut den efter att du tagit bort Bluetooth-högtalarlistan på enheten för att ansluta. (Samsung-tv: Hem () → Inställn. () → Ljud → Ljudutgång → Bluetooth-högtalarlista)
- Ta bort och återanslut strömkontakten och försök sedan igen.
- Initiera produkten och försök igen. (Se sidan 38.)

Ljudet försvinner vid anslutning via Bluetooth.

- Vissa enheter, t.ex. mikrovågsugnar och trådlösa routrar, kan orsaka radiostörningar om de placeras för nära Soundbar.
- Om din Bluetooth-anslutna enhet flyttas för långt från Soundbar kan ljudet försvinna. Flytta enheten närmare Soundbar.
- Ljudet kan försvinna om någon del av din kropp kommer i kontakt med Bluetooth-sändaren eller om produkten har installerats på en möbel av metall. Kontrollera installationsmiljön och användningsförhållandena.

Det gick inte att ansluta till Wi-Fi.

- Kontrollera om den trådlösa routern är på.
- Stäng av routern, slå på den igen och försök sedan igen.
- Soundbar kan inte ansluta om den trådlösa signalen är för svag. Försök att flytta routern närmare Soundbar eller att ta bort eventuella hinder mellan Soundbar och routern om det är möjligt.
- Om den trådlösa routern är ny måste du konfigurera om högtalarens nätverksinställningar.

Soundbar startar inte automatiskt med TV:n.

- Om du stänger av Soundbar medan du ser på tv inaktiveras strömsynkroniseringen med tv:n. Slå av tv:n först.

14 LICENS



Manufactured under license from Dolby Laboratories. Dolby, Dolby Audio and the double-D symbol are trademarks of Dolby Laboratories Licensing Corporation.



For DTS patents, see <http://patents.dts.com>.
Manufactured under license from DTS, Inc. (for companies headquartered in the U.S./Japan/Taiwan) or under license from DTS Licensing Limited (for all other companies). DTS, Digital Surround, and the DTS logo are registered trademarks or trademarks of DTS, Inc. in the United States and other countries. © 2020 DTS, Inc. ALL RIGHTS RESERVED.



The terms HDMI and HDMI High-Definition Multimedia Interface, and the HDMI Logo are trademarks or registered trademarks of HDMI Licensing Administrator, Inc. in the United States and other countries.



- Använd din telefon, surfplatta eller dator som fjärrkontroll för Spotify. Gå till spotify.com/connect för att ta reda på hur
 - Spotify-programvaran är föremål för tredjepartslicenser som finns här: <https://www.spotify.com/connect/third-party-licenses>.
-



- Apple, AirPlay, iPhone, iPad, HomePod, and Apple TV are trademarks of Apple Inc., registered in the U.S. and other countries.
 - Use of the Works with Apple badge means that an accessory has been designed to work specifically with the technology identified in the badge and has been certified by the developer to meet Apple performance standards.
-

15 LICENSMEDDELANDE FÖR OPEN SOURCE

Om du vill skicka förfrågningar och begäranden i frågor kring öppen källkod, kan du kontakta Samsung Open Source (<http://opensource.samsung.com>)

16 VIKTIG INFORMATION OM SERVICE

- Bilder och illustrationer i den här bruksanvisningen erbjuds endast för referens och kan variera från faktiskt produktutseende.
- En administrationsavgift kan debiteras om antingen
 - (a) en tekniker tillkallas och det inte finns något produktfel (dvs. du har underlåtit att läsa den här bruksanvisningen).
 - (b) du tar med enheten till ett reparationscenter och det inte finns något produktfel (dvs. du har underlåtit att läsa den här bruksanvisningen).
- Beloppet på en sådan administrationsavgift meddelas innan något arbete eller hembesök genomförs.

17 SPECIFIKATIONER OCH GUIDE

Specifikationer

Modellnamn	HW-S66A / S67A
Vikt	3,0 kg
Mått (B x H x D)	764,0 x 68,0 x 125,0 mm
Driftstemperaturintervall	+5°C till +35°C
Intervall för luftfuktighet	10 % till 75 %
FÖRSTÄRKARE Utgångseffekt	(30W x 2) + (30W x 2) + (30W x 2) + 20W
Uppspelningsformat som stöds	LPCM 2ch, Dolby Audio™ (Stödjer Dolby® Digital), DTS
UTEFFEKT FÖR TRÅDLÖS ENHET Max sändareffekt för Wi-Fi	100 mW vid 2,4 GHz – 2,4835 GHz, 200 mW vid 5,15 GHz – 5,25 GHz, 100 mW vid 5,25 GHz – 5,35 GHz & 5,47 GHz – 5,725 GHz
UTEFFEKT FÖR TRÅDLÖS ENHET Max sändareffekt för BT	100 mW vid 2,4 GHz–2,4835 GHz

OBS!

- Samsung Electronics Co., Ltd förbehåller sig rätten att ändra specifikationer utan föregående meddelande.
- Vikt och mått är ungefärliga.

Säkerhetsåtgärd: Soundbar startas om automatiskt om du slår på/av Wi-Fi.

Total strömförbrukning vid standbyläge (W)	5,2W
Wi-Fi Metod för avaktivering av port	Tryck på knappen ID SET på bottenpanelen av Soundbar i 30 sekunder för att sätta på och stänga av Wi-Fi.
Bluetooth Metod för avaktivering av port	Tryck på knappen NETWORK på bottenpanelen av Soundbar i 30 sekunder för att sätta på och stänga av Bluetooth.

Samsung deklarerar härmed att den här radioutrustningen uppfyller kraven i direktiv 2014/53/EU och tillämpliga lagstadgade krav i Storbritannien.

Den fullständiga texten i deklarationen om överensstämmelse är tillgänglig på: <http://www.samsung.com>.

Gå till Support och ange modellnamn.

Den här utrustningen kan användas i alla EU-länder och i Storbritannien.

5 GHz WLAN (Wi-Fi eller SRD)-funktionen hos utrustningen får endast användas inomhus.



[Korrekt avfallshantering av batterierna i produkten]

(Gäller i länder med separata insamlingssystem)

Denna symbol på batteriet, i manualen eller på förpackningen anger att batterierna i denna produkt inte bör kastas tillsammans med annat hushållsavfall. De kemiska symbolerna Hg, Cd eller Pb visar i förekommande fall att batterierna innehåller kvicksilver, kadmium eller bly i mängder överstigande de gränsvärden som anges i EU-direktivet 2006/66/EG.

Om batterierna inte kastas på ett ansvarsfullt sätt kan dessa substanser utgöra en fara för hälsa eller miljö.

Hjälp till att skydda miljön och bidra till materialåtervinning genom att sortera batterierna separat från annat avfall och lämna in dem på en återvinningsstation.



Korrekt avfallshantering av produkten (elektriska och elektroniska produkter)

(Gäller i länder med separata insamlingssystem)

Denna symbol på produkten, tillbehören och i manualen anger att produkten och de elektroniska tillbehören (t.ex. laddare, headset, USB-kabel) inte bör sorteras tillsammans med annat hushållsavfall när de kasseras. Dessa föremål bör hanteras separat för ändamålsenlig återvinning av beståndsdelarna för att förhindra fara för hälsa och miljö.

Hushållsanvändare bör kontakta återförsäljaren som sålt produkten eller kommunen för vidare information om var och hur produkten och tillbehören kan återvinnas på ett miljösäkert sätt.

Företagsanvändare bör kontakta leverantören samt verifiera angivna villkor i köpekontraktet. Produkten och de elektroniska tillbehören bör inte hanteras tillsammans med annat kommersiellt avfall.

Mer information om Samsungs miljöåtaganden och produktspecifika regelverksförpliktelser, t.ex. REACH, WEEE, batterier, finns på:

www.samsung.com/uk/aboutsamsung/sustainability/environment/our-commitment/data/

KOMMISSIONENS FÖRORDNING (EU) 2019/1782

Krav på ekodesign för externa nättaggregat :

www.samsung.com/global/ecodesign_component

SIKKERHETSINFORMASJON

SIKKERHETSFORANSTALTNINGER

FOR Å REDUSERE FAREN FOR ELEKTRISK STØT, TA IKKE AV BAKDEKSELET.

INNVENDIGE DELER KAN IKKE REPARERES AV BRUKEREN. OVERLAT ALL SERVICE TIL KVALIFISERT PERSONELL.

Tabellen nedenfor viser en forklaring av symbolene som kan vises på Samsung-produktet ditt.

	FORSIKTIG FARE FOR ELEKTRISK STØT IKKE ÅPNE.	
	Dette symbolet angir at det er høyspenning på innsiden. Det er farlig å komme i kontakt med interne deler av dette produktet.	
	Dette symbolet angir at det følger med viktig dokumentasjon vedrørende bruk og vedlikehold i dette produktet.	
	Klasse II-produkt: Dette symbolet indikerer at det ikke krever jording. Hvis dette symbolet ikke vises på et produkt med strømledning, MÅ produktet ha en pålitelig kontakt med jord (jording).	
	Vekselspenning: Dette symbolet indikerer at den nominelle spenningen som er merket med symbolet, er vekselspanning.	
	Likestrømsspenning: Dette symbolet indikerer at den nominelle spenningen som er merket med symbolet, er likestrømsspenning.	
	Forsiktig, se i instruksjonene før bruk: Dette symbolet instruerer brukeren til å se i brukerhåndboken for ytterligere sikkerhetsrelatert informasjon.	

ADVARSEL

- For å redusere faren for brann eller elektrisk støt, utsett ikke denne enheten for regn eller fuktighet.

FORSIKTIG

- FOR Å UNNGÅ ELEKTRISK STØT, INNRETT DET BREDE BLADET PÅ PLUGGEN ETTER DEN BREDE ÅPNINGEN I KONTAKTEN, OG STIKK PLUGGEN HELT INN.
- Dette apparat skal alltid tilsluttes til en stikkontakt med jordforbindelse.
- For å bryte strømmen til apparatet må stikket fjernes fra stikkontakten, av den grunn må alltid strømkontakten være klar til bruk.
- Ikke utsett apparatet for dryppende vann eller vannsprut. Ikke plasser gjenstander fylt med væske, f.eks. vaser, på apparatet.
- For å slå av apparatet helt, må du trekke ut pluggen fra stikkontakten. Derfor må pluggen til enhver tid være lett tilgjengelig.

FORHOLDSREGLER

1. Kontroller at strømforsyningen i huset overholder strømkravene på ID-etiketten på undersiden av produktet. Monter produktet horisontalt, på en egnet base (møbel), med tilstrekkelig rom rundt enheten for ventilasjon 7-10 cm. Sørg for at ventilasjonsåpningene ikke er tildekket. Ikke plasser enheten eller annet utstyr på toppen av utstyr som kan bli varmt. Enheten er konstruert for kontinuerlig bruk. For å slå enheten helt av trekker du støpslet helt ut av stikkkontakten. Trekk støpslet ut av enheten hvis du har til hensikt å la den stå ubrukt over lengre tid.
2. Under tordenvær må du trekke støpslet ut av stikkkontakten. Overspenninger som skyldes lynnedslag kan skade enheten.
3. Ikke utsett enheten for direkte sollys eller andre varmekilder. Dette kan føre til overoppheting og føre til feil på enheten.
4. Beskytt produktet mot fuktighet (f.eks. vaser) og varmekilder (f.eks. ovner) eller utstyr som utstråler kraftige magnetfelt eller elektriske felter. Trekk støpslet ut av stikkkontakten hvis det oppstår feil på enheten. Produktet er ikke beregnet på industriell bruk. Produktet er kun beregnet på personlig bruk.
Det kan oppstå kondens hvis enheten eller platen lagret i lave temperaturer. Hvis man transporterer enheten om vinteren, må man vente omtrent 2 timer til enheten har nådd romtemperatur før man bruker den.
5. Batteriene som er brukt i dette produktet inneholder kjemikalier som er miljøskadelige. Ikke kast batteriene i restavfallet. Ikke kast batteriene i åpen ild. Ikke kortslutt, demonter eller overoppheter batteriene. **FORSIKTIG** : Det er fare for eksplosjon hvis batteriet ikke byttes ut riktig. Bytt det bare ut med samme eller tilsvarende type.

Stoffrengjøring

Fjern eventuell skitt eller flekker på produktoverflaten umiddelbart.

Fjerning og rengjøring kan være mindre effektivt for noen stoffer eller hvis det blir gjenværende over lengre tid.

FORSIKTIG

- Bruk en støvsuger eller en selvklebende lorull til å fjerne støv, håndavtrykk og lignende.
 - Noen rengjøringsbørster kan skade produktet, avhengig av materialene de inneholder.
 - Håndklær og rengjøringskluter kan legge igjen lo eller smuss på produktet.
- Ikke bruk en spiker eller andre verktøy til å skrape av smusset. Det kan skade stoffet.
- Bruk en ren hvit klut fuktig med vann for å fjerne olje eller væskeflekker. Hvis flekken vedvarer, tørk den med en blanding av vann og nøytralt vaskemiddel (for eksempel oppvaskåper) og en klut.
 - Et ikke-nøytralt vaskemiddel eller rengjøringsmiddel kan forårsake misfarging eller stoffskade.
 - Etter rengjøring, bruk en tørr klut eller hårføner til å tørke området.
 - Ikke bruk overdreven kraft for å unngå misfarging eller stoffskade.

INNHOOLD

01	Kontrollere komponentene	7
	Sette inn batterier før du bruker fjernkontrollen (AA-batterier X 2)	7
02	Produktoversikt	8
	Toppanel på Soundbar	8
	Bunnpanel på Soundbar	10
03	Bruke fjernkontrollen	11
	Slik bruker du fjernkontrollen	11
	Bruke de skjulte knappene (knapper med mer enn én funksjon)	14
	Utgangsspesifikasjoner for de forskjellige lydeffektmodusene	14
	Justere Soundbar-volumet med en TV-fjernkontroll	15
04	Koble til Soundbar	16
	Koble til elektrisk strøm	16
	Koble en SWA-9100S (selges separat), SWA-W500 (selges separat) til Soundbar	16
05	Bruke en kablet tilkobling til TV-en	17
	Metode 1. Koble til med en HDMI	17
	Metode 2. Koble til med en optisk kabel	19
06	Bruke en trådløs tilkobling til TV-en	20
	Metode 1. Koble til via Bluetooth	20
	Metode 2. Koble til via Wi-Fi	22
07	Koble til en ekstern enhet	23
	Koble til med en optisk kabel	23

08	Koble til en mobilenhet	24
	Metode 1. Koble til via Bluetooth	24
	Metode 2. Koble til via Wi-Fi (trådløst nettverk)	27
	Komme i gang med Amazon Alexa (innebygd Alexa)	28
	Komme i gang med Alexa på Amazon-produkter (fungerer med Alexa)	30
	Bruke Tap Sound	32
09	Koble til Apple AirPlay 2	33
10	Installere veggfestet	34
	Forholdsregler ved installasjon	34
	Veggfestets komponenter	34
11	Installere Soundbar foran TV-en	36
12	Programvare-oppdatering	37
	Automatisk oppdatering	37
	USB-oppdatering	37
	Tilbakestill	38
13	Feilsøking	39
14	Lisens	41
15	Lisensmerknader om åpen kildekode	41
16	Viktig merknad om service	42
17	Spesifikasjoner og veiledning	43
	Spesifikasjoner	43

01 KONTROLLERE KOMPONENTENE



- Se i tabellen som er plassert på produktet for informasjon om strømforsyningen og strømforbruk. (Etikett: Bunnen av Soundbar-hovedenheten)
- For å kjøpe flere komponenter eller valgfrie kabler, kontakt et Samsung servicesenter eller Samsung kundeservice.
- For mer informasjon om veggmonteringen, se side 34.
- Design, spesifikasjoner og appskjerm kan endres uten forvarsel.
- Visningen av tilbehøret kan avvike noe fra illustrasjonene ovenfor.

Sette inn batterier før du bruker fjernkontrollen (AA-batterier X 2)



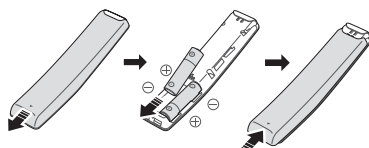





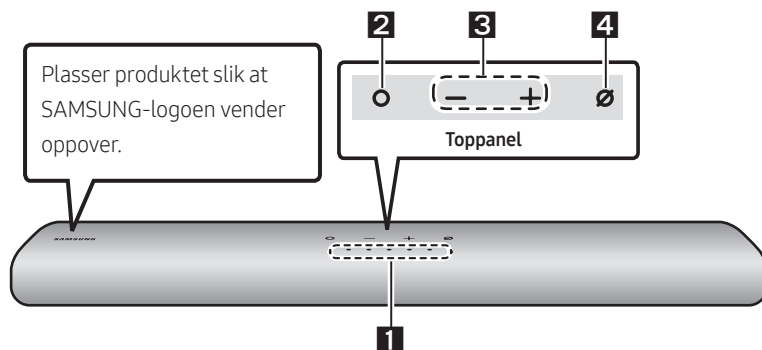





















Skyv bakdekselet i pilens retning til det er helt av. Sett inn 2 AA-batterier (1,5 V) som er orientert slik at polariteten er korrekt. Skyv bakdekselet tilbake på plass.



02 PRODUKTOVERSIKT

Toppanel på Soundbar



<p>1 LED-indikator</p>	<p>LED-indikatoren blinker, lyser eller endrer farge avhengig av den aktuelle modusen eller statusen til Soundbar. Fargen på LED-indikatoren og antall lys indikerer aktiv modus som beskrevet nedenfor.</p> <table border="1" data-bbox="266 753 1024 834"> <tr> <td style="text-align: center;">  Hvit LED </td> <td style="text-align: center;">  Hvit LED </td> <td style="text-align: center;">  Flerfarget LED </td> <td style="text-align: center;">  Hvit LED </td> <td style="text-align: center;">  Hvit LED </td> </tr> </table> <ul style="list-style-type: none"> Den flerfargede LED-en endres til Hvit, Cyan, Grønn, Rød, og Blå avhengig av modusen eller statusen. 	 Hvit LED	 Hvit LED	 Flerfarget LED	 Hvit LED	 Hvit LED			
 Hvit LED	 Hvit LED	 Flerfarget LED	 Hvit LED	 Hvit LED					
<p>2 Multifunksjon-knapp</p>	<ul style="list-style-type: none"> I standbymodus, trykk på  (Multifunksjon)-knappen for å slå på Soundbar. Trykk på  (Multifunksjon)-knappen for å endre modusen. Hver gang du endrer modusen, tennes LED-en hvit og slås av. <table border="1" data-bbox="266 1026 1024 1209"> <tr> <td style="text-align: center;">LED-indikator</td> <td style="text-align: center;">  Hvit På -> Av </td> <td style="text-align: center;">  Hvit På -> Av </td> <td style="text-align: center;">  Hvit På -> Av </td> </tr> <tr> <td style="text-align: center;"></td> <td style="text-align: center;">«Digital Audio In» eller «TV ARC»</td> <td style="text-align: center;">«Wi-Fi»</td> <td style="text-align: center;">«Bluetooth»</td> </tr> </table>	LED-indikator	 Hvit På -> Av	 Hvit På -> Av	 Hvit På -> Av		«Digital Audio In» eller «TV ARC»	«Wi-Fi»	«Bluetooth»
LED-indikator	 Hvit På -> Av	 Hvit På -> Av	 Hvit På -> Av						
	«Digital Audio In» eller «TV ARC»	«Wi-Fi»	«Bluetooth»						
<p>3 Volum-knapp</p>	<p>Trykk på   (Volum)-knappen for å justere volumet.</p>								

4	Mik Av/ På-knapp	Trykk på Ø (Mik Av/På) -knappen for å slå mikrofonen av eller på.		
		LED-indikator		
			«Mic Off»	«Mic On»

- Når du plugger inn AC-ledningen, vil strømknappen aktiveres etter fire til seks sekunder.
- Når du slår på denne enheten, vil den avgi lyd først etter fire til fem sekunder.
- Hvis du hører lyder fra både TV-en og Soundbar, gå til **Innstillinger**-menyen for TV-lyden og endre TV-høytteren til **Ekstern høytaler**.
- Du kan slå av og på lydtilbakemelding ved å bruke **SmartThings**-appen. Hvis du vil finne ut hvordan du bruker **SmartThings**-appen, kan du se «**Metode 2. Koble til via Wi-Fi (trådløst nettverk)**».

Bunnpanel på Soundbar

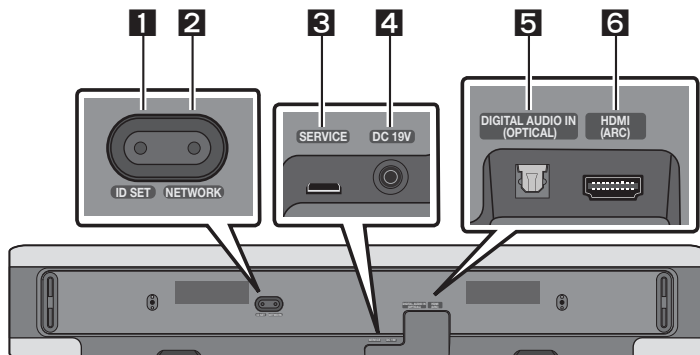

1	ID SET Trykk for å koble Soundbar til surroundhøytalere og en basshøytaler trådløst. (Surroundhøytalerne og basshøytaleren selges separat).
2	NETWORK Trykk for å koble til et trådløst nettverk (Wi-Fi) via SmartThings -appen.
3	SERVICE Koble til en USB-lagringsenhet for å oppgradere produktets programvare.
4	DC 19V (Strømforsyning inn) Koble til AC/DC-strømadapteren. (Se side 16)
5	DIGITAL AUDIO IN (OPTICAL) Koble til den digitale (optiske) utgangen til en ekstern enhet. (Se side 23)
6	HDMI (ARC) Koble til HDMI (ARC)-kontakten på en TV. (Se side 17)

- Når du skal koble strømkabelen mellom AC/DC-adapteren og strømnettet fra strømnettet, må du trekke i selve støpslet. Ikke dra i ledningen.
- Ikke koble denne enheten eller andre komponenter til et AC-støpsel til alle tilkoblingene mellom komponentene er utført.

03 BRUKE FJERNKONTROLLEN

Slik bruker du fjernkontrollen

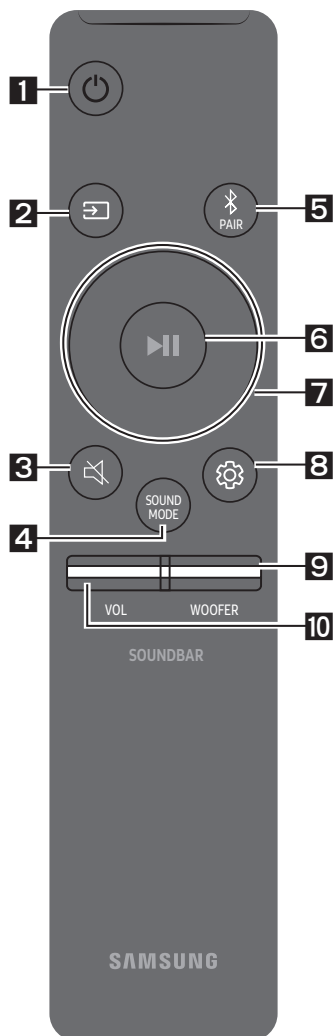

1

Strøm

Slår Soundbar av og på.

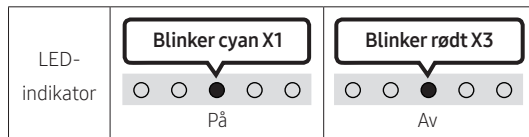

- **Funksjonen Auto Power Down**

Enheden slår seg av automatisk i følgende situasjoner:

- I «Digital Audio In» eller «TV ARC» / «Wi-Fi» / «Bluetooth»-modus hvis det ikke er noe lydsignal i 18 minutter.

2

☞ (Kilde)

Trykk for å velge en kilde koblet til Soundbar.

- **Lydtilbakemelding På/Av**

Du kan slå av eller på lydtilbakemeldingen. Trykk og hold inne ☞ (Kilde)-knappen på fjernkontrollen i fem sekunder mens Soundbar er av (ventemodus).

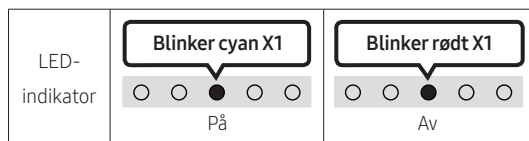

3

🔇 (Demp)

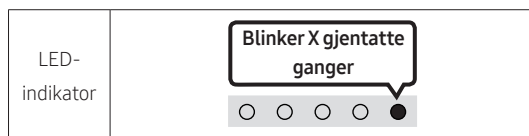

Trykk på 🔇 (Demp)-knappen for å dempe lyden.

Trykk på den en gang til for å slå på lyden.



4 SOUND MODE

Du velger ønsket lydmodus ved å trykke på knappen. Den flerfargede LED-en blinker hvit hver gang modusen endres.

LED-indikator	
	«Standard» → «Music» → «Adaptive Sound»



- **Standard**
Avgir originallyden.
- **Music**
Gir en mer naturlig og romfyllende lyd for musikkinnhold.
- **Adaptive Sound**
Analyser innholdet i sanntid og gir automatisk det optimale lydfeltet basert på innholdets karakteristikker.

5 Bluetooth PAIR

Bytt Soundbar til Bluetooth-paringsmodus.

Når du trykker på knappen, endres LED-displayet som vist nedenfor.

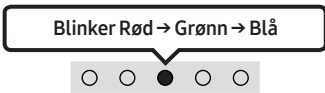
- Til paringen er fullført endres den flerfargede LED-en vekselvis **Rød** → **Grønn** → **Blå**.

LED-indikator		
	«Ready to connect via Bluetooth.»	

6 ►|| (Avspilling/Pause)

Du kan også spille av eller pause musikk ved å trykke på knappen.



7 Opp/Ned/Venstre/Høyre

Trykk på knappen **Opp/Ned/Venstre/Høyre** for å velge eller angi funksjonene.

- **Hoppe over musikk**
Trykk på knappen **Høyre** for å velge neste musikkfil. Trykk på knappen **Venstre** for å velge forrige musikkfil.

8**Lydkontroll**

Du velger ønsket lydmodus ved å trykke på knappen. Ønsket element kan justeres med **Opp/Ned**-knappene. Den flerfargede LED-en blinker hvit hver gang modusen endres.

LED-indikator	
	« Treble » → « Bass » → « Sync » → « Centre Level » → « Side Level »



- Hvis du vil styre volumet for diskanten eller bassen, må du velge «**Treble**» eller «**Bass**» i lydinnstillingene, og deretter må du justere volumet mellom -6~+6 ved hjelp av **Opp/Ned**-knappene.
- Trykk og hold  (**Lydkontroll**)-knappen i omtrent fem sekunder for å justere hvert frekvensbånd. 150 Hz, 300 Hz, 600 Hz, 1,2 kHz, 2,5 kHz, 5 kHz og 10 kHz kan velges med **Venstre/Høyre**-knappene og hver kan justeres til en innstilling mellom -6 til +6 med **Opp/Ned**-knappene. (Sikre at lydmodusen er satt til «**Standard**».)
- Hvis du vil styre volumet for hver av høyttalerne, velger du «**Centre Level**» eller «**Side Level**» i lydinnstillingene og justerer deretter volumet mellom -6~+6 med **Opp/Ned**-knappene.
- Hvis bilde og lyd ikke er synkronisert mellom TV-en og din Soundbar, velger du «**Sync**» i lydinnstillingene og stiller deretter lydforsinkelsen til 0–300 millisekunder med **Opp/Ned**-knappene.
- «**Sync**» støttes bare for noen funksjoner.
- Hvis surroundhøyttalerne er koblet til, velger du «**Rear Level**», og deretter bruker du **Opp/Ned**-knappene til å justere volumet i et område mellom -6 og +6.

9**WOOFER (BASS)-NIVÅ**



Trykk knappen oppover eller nedover for å justere nivået på basshøyttaleren (bass) til -12 eller mellom -6 til +6. For å sette basshøyttaler (bass)-volumnivået til 0 (standard), trykker du på knappen.

10**VOLUM**

Trykk knappen oppover eller nedover for å justere volumet.

LED-indikator		
---------------	---	---

Bruke de skjulte knappene (knapper med mer enn én funksjon)

Skjult knapp		Side
Knapp på fjernkontrollen	Funksjon	
WOOFER (Opp)	Fjernkontrollen til TV På/Av (Standby)	Side 15
Opp	ID SET	
 (Lydkontroll)	7-bånds EQ	Side 13
 (Kilde)	Lydtilbakemelding På/Av (Standby)	Side 11

Utgangsspesifikasjoner for de forskjellige lydeffektmodusene

Effekt	Inngang	Utgang	
		Med bare basshøytaler	Med basshøytaler og trådløst bakhøytalersett
Standard	2.0 kanaler	2.1 kanaler	2.1 kanaler
	5.1 kanaler	2.1 kanaler	5.1 kanaler
Music	2.0 kanaler	5.1 kanaler	7.1 kanaler
	5.1 kanaler	5.1 kanaler	7.1 kanaler
Adaptive Sound	2.0 kanaler	5.1 kanaler	7.1 kanaler
	5.1 kanaler	5.1 kanaler	7.1 kanaler

- Samsungs sett med trådløse bakhøytalere og basshøytaler kan kjøpes separat. Hvis du ønsker å kjøpe noen av disse produktene, må du ta kontakt med forhandleren du kjøpte din Soundbar av.

Justere Soundbar-volumet med en TV-fjernkontroll







Juster Soundbar-volumet med TV-ens fjernkontroll.

- Denne funksjonen kan kun brukes med IR-fjernkontroller. Bluetooth-fjernkontroller (fjernkontroller som krever paring) støttes ikke.
- Still inn TV-høytaleren på **Ekstern høytaler** for å bruke denne funksjonen.
- Produsenter som støtter denne funksjonen:
VIZIO, LG, Sony, Sharp, PHILIPS, PANASONIC, TOSHIBA, Hisense, RCA

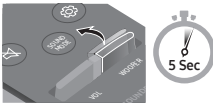
1. Slå av Soundbar.

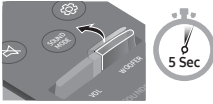
2. Trykk og hold nede **WOOFER**-knappen i fem sekunder.

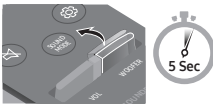
Hver gang du trykker på **WOOFER**-knappen og holder den i fem sekunder, endres modusen i følgende rekkefølge: «Off-TV Remote» (Standard-modus), «Samsung-TV Remote», «All-TV Remote». LED-indikatorstatusen endres hver gang modusen endres, som vist nedenfor.

Knapp på fjernkontrollen	LED-indikator	Status
	Blinker rødt X1  «Off-TV Remote» (Standard-modus)	Deaktiver TV-fjernkontrollen.
	Blinker cyan X1  «Samsung-TV Remote»	Aktiver en IR-fjernkontroll til en Samsung-TV.
	Blinker blått X1  «All-TV Remote»	Aktiver en IR-fjernkontroll til en tredjeparts TV.

04 KOBLE TIL SOUNDBAR

Koble til elektrisk strøm

Bruk strømkomponenter for å koble Soundbar til en stikkontakt i følgende rekkefølge:

- For mer informasjon om nødvendig elektrisk strøm og strømforbruk, se etiketten festet på produktet. (Etikett: Bunnen av Soundbar-hovedenheten)
1. Koble strømkabelen først til AC/DC-adapteren.
Koble AC/DC-adapteren (med strømkabelen) til Soundbar.
 2. Koble strømledningen til en stikkontakt.

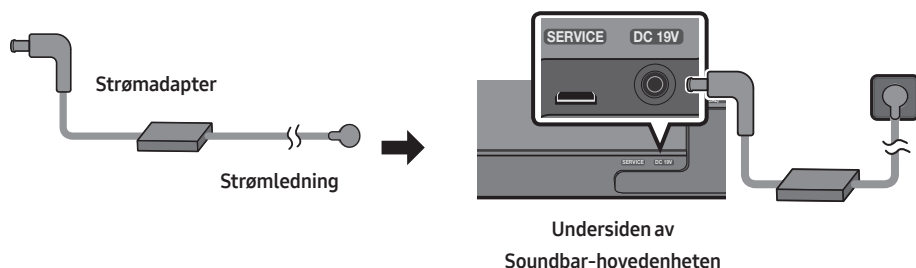

MERKNADER

- Hvis du kobler fra strømkabelen og kobler den til igjen når produktet er slått på, slås Soundbar på automatisk.
- Strømadapteren må ligge flatt på bordet eller gulvet. Hvis du plasserer strømadapteren slik at den henger med ledningen vendt oppover, kan det komme vann eller andre fremmedelementer inn i adapteren som kan forårsake feil.

Koble en SWA-9100S (selges separat), SWA-W500 (selges separat) til Soundbar

Utvid den trådløse surroundlyden ved å koble Samsungs trådløse bakre høyttalersett

(SWA-9100S, selges separat) og trådløs subwoofer (SWA-W500, selges separat) til Soundbar.

Hvis du vil ha mer informasjon om tilkoblinger, kan du se brukerhåndboken til Samsungs trådløse bakre høyttalersett eller trådløs subwoofer.

05 BRUKE EN KABLET TILKOBLING TIL TV-EN

Metode 1. Koble til med en HDMI



⚠ FORSIKTIG

- Når både HDMI-kabelen og den optiske kabelen er tilkoblet, mottas HDMI-signalet først.
- For å koble HDMI-kabelen mellom TV-en og Soundbar, må du huske å koble til terminalene merket ARC. Ellers kan det hende at TV-lyden ikke avgis.
- Anbefalt kabel er **High-Speed HDMI Cable with Ethernet**.

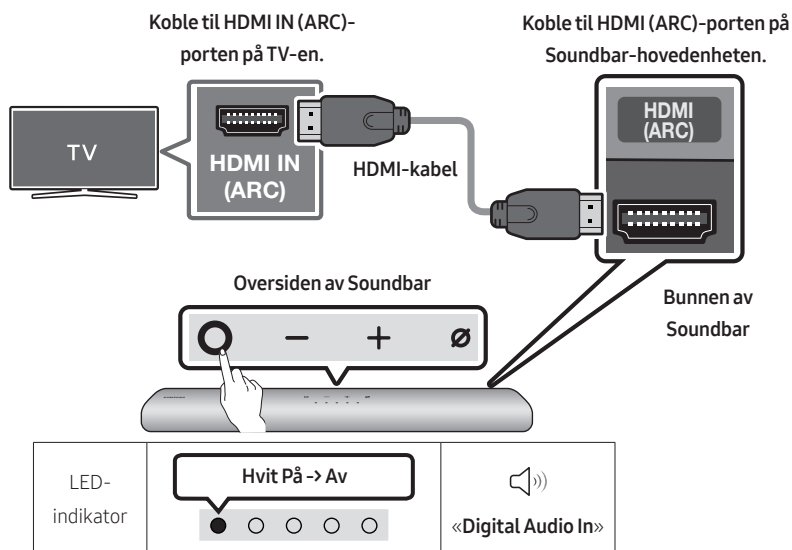
Koble til TV-en som støtter HDMI ARC (lydreturkanal)



1. Når Soundbar og TV-en er slått av, kobler du til HDMI-kabelen som vist på figuren.
2. Slå på Soundbar og TV-en.
3. TV-lyden sendes ut fra Soundbar.

- Når du ikke hører TV-lyden, må du trykke  (Multifunksjon)-knappen på toppen av Soundbar eller  (Kilde)-knappen på fjernkontrollen for å velge modusen «**Digital Audio In**».
- Når lyden ikke sendes ut må du sjekke HDMI-kabeltilkoblingen på nytt.
- Bruk volumknappene på TV-ens fjernkontroll for å endre volumet på Soundbar.

MERKNADER

- Når du kobler TV-en som støtter HDMI ARC (lydreturkanal) til Soundbar med en HDMI-kabel, kan du overføre digitale video- og lyddata uten å koble til en separat optisk kabel.
- Vi anbefaler at du bruker en kjerneløs HDMI-kabel (hvis mulig). Hvis du bruker en kjernet HDMI-kabel, bruker du en med diameter mindre enn 14 mm.
- Denne funksjonen er ikke tilgjengelig hvis HDMI-kabelen ikke støtter ARC.
- Når lyden i en kringkasting er kodet i Dolby Digital og «Lydformat for digital utgang» på TV-en er satt til PCM, anbefaler vi at du endrer innstillingen til Dolby Digital. Når innstillingen på TV-en endres, vil du oppleve bedre lyd kvalitet. (TV-menyen kan bruke forskjellige ord for Dolby Digital og PCM, avhengig av TV-produsenten).

Metode 2. Koble til med en optisk kabel

Sjekkliste for fortilkobling

- Når både HDMI-kabelen og den optiske kabelen er tilkoblet, mottas HDMI-signalet først.
- Når du bruker en optisk kabel og terminalene har dekslene, må du fjerne dekslene.

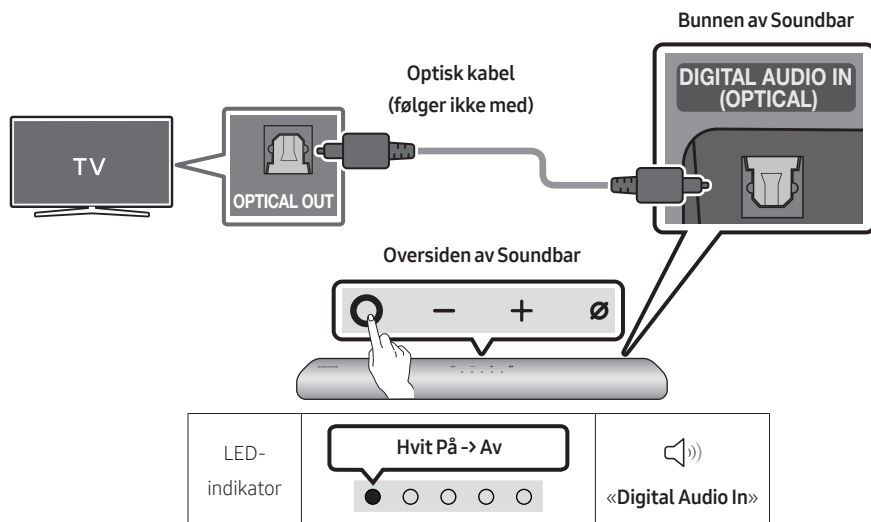

1. Med TV-en og Soundbar slått av, koble **DIGITAL AUDIO IN (OPTICAL)**-porten på Soundbar og **OPTICAL**-utgangsporten på TV-en med den optiske kabelen (følger ikke med), som vist i illustrasjonen.
2. Slå på Soundbar og TV-en.
3. Trykk på **○ (Multifunksjon)**-knappen øverst på Soundbar eller **☞ (Kilde)**-knappen på fjernkontrollen og deretter velg **«Digital Audio In»**-modusen. Annonseringen **«Digital Audio In»** sendes ut.
4. TV-lyden sendes ut fra Soundbar.

06 BRUKE EN TRÅDLØS TILKOBLING TIL TV-EN



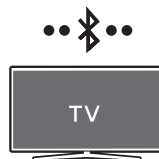

Metode 1. Koble til via Bluetooth

Når en Samsung-TV er koblet til via Bluetooth, kan du høre stereolyd uten problemer med kabling.

- Bare én Samsung-TV kan kobles til om gangen.
- Samsung-TV som støtter Bluetooth, kan kobles til. Sjekk spesifikasjonene til TV-en din.



Den første tilkoblingen

<p>1. Knappen Bluetooth-paring</p>  <p>ELLER</p> <p>Når i «Bluetooth»-modus</p> 	<p>LED-indikator</p> <div data-bbox="420 582 744 702"><p>Blinker Rød → Grønn → Blå</p><p>Paring</p></div> <p>→</p> <div data-bbox="817 582 1024 702"><p>Blinker cyan X3</p><p>Tilkoblingen er fullført</p></div> <ul style="list-style-type: none">• Til paringen er fullført endres den flerfargede LED-en vekselvis Rød → Grønn → Blå. <p> «Ready to connect via Bluetooth.»</p>
---	--

2. Velg Bluetooth-modus på Samsung-TV-en.
(F.eks. Hjem (🏠) → Innst. (⚙️) → Lyd → Lydutgang → Bluetooth-høytalerliste → [AV] Samsung Soundbar S60A / [AV] Samsung Soundbar S61A (Bluetooth))
3. Velg «[AV] Samsung Soundbar S60A / [AV] Samsung Soundbar S61A» fra listen på TV-skjermen. En tilgjengelig Soundbar er indikert med «**Trenger paring**» eller «**Paret**» på TV-apparatets Bluetooth-enhetsliste. Hvis du vil koble Samsung-TV-en til Soundbar, velger du meldingen og oppretter deretter en tilkobling.
4. Du kan nå høre Samsung-TV-lyd fra Soundbar.
 - Hvis det er en tilkoblingslogg mellom Soundbar og Samsung-TV-en, kobles Soundbar automatisk til ved å endre modus til «**Bluetooth**».

Hvis enheten ikke klarer å koble til

- Hvis du har en eksisterende Soundbar (f.eks., [AV] Samsung Soundbar S60A / [AV] Samsung Soundbar S61A) på høyttalerlisten på Samsung-TV-en, må du slette den.
- Gjenta deretter trinn 1 til 3.

Koble Soundbar fra Samsung-TV-en

Trykk på **O** (Multifunksjon)-knappen på toppen av Soundbar eller  (Kilde)-knappen på fjernkontrollen for å velge en annen modus enn «Bluetooth».

- Å koble fra tar tid fordi Samsung-TV-en må motta svar fra Soundbar.
(Tiden som kreves kan variere, avhengig av Samsung-TV-modellen.)

Merknader om Bluetooth-tilkobling

- Finn en ny enhet innen 1 m for å koble til via Bluetooth-kommunikasjon.
- Hvis du blir bedt om en PIN-kode når du kobler til en Bluetooth-enhet, skriver du inn <0000>.
- Soundbar slås automatisk av etter 18 minutter i Klar-tilstand.
- Det kan hende at Soundbar ikke utfører Bluetooth-søk eller tilkobling riktig under følgende omstendigheter:
 - Hvis det er et sterkt elektrisk felt rundt Soundbar.
 - Hvis flere Bluetooth-enheter pares med Soundbar samtidig.
 - Hvis Bluetooth-enheten er slått av, ikke på plass eller ikke fungerer som den skal.
- Elektroniske enheter kan forårsake radioforstyrrelser. Enheter som genererer elektromagnetiske bølger må holdes borte fra Soundbar-hovedenheten – for eksempel mikrobølger, trådløse LAN-enheter, etc.

Metode 2. Koble til via Wi-Fi

Sjekkliste før tilkobling

- Wi-Fi-tilkobling er bare tilgjengelig på Samsung-TV.
- Sjekk om **den trådløse ruterer (Wi-Fi)** er slått på, og om **TV-en er koblet til ruterer**.
- TV-en og Soundbar må være koblet til det samme trådløse nettverket (Wi-Fi).
- Hvis den trådløse ruterer (Wi-Fi) bruker en DFS-kanal, vil du ikke kunne opprette en Wi-Fi-tilkobling mellom TV-en og Soundbar. Kontakt Internett-leverandøren for mer informasjon.
- Siden menyene varierer avhengig av produksjonsåret, må du se i TV-brukerhåndboken.
- For å koble TV-en til Soundbar via Wi-Fi må du koble Soundbar til den trådløse ruterer først. Se side 27 for informasjon om hvordan du oppretter en Wi-Fi-tilkobling.

1. Hvis du vil ha mer informasjon om Wi-Fi-tilkobling til Soundbar, kan du se side 27 «**Metode 2. Koble til via Wi-Fi (trådløst nettverk)**».
2. Endre inngangskilden til TV-en ved å bruke lydmenyen til Soundbar.
 - **Samsung-TV-er utgitt i 2017 eller senere**
Hjem (🏠) → Innst. (⚙️) → Lyd → Lydutgang → [AV] Samsung Soundbar S60A /
[AV] Samsung Soundbar S61A (Wi-Fi)

07 KOBLE TIL EN EKSTERN ENHET

Koble til med en optisk kabel

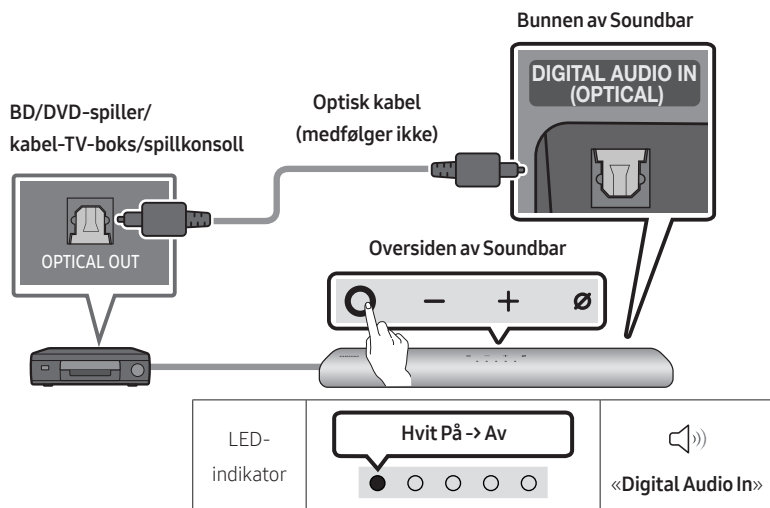

1. Med den eksterne enheten og Soundbar slått av, koble **DIGITAL AUDIO IN (OPTICAL)**-porten på Soundbar og den **OPTICAL** utgangsporten på den eksterne enheten til den optiske kabelen (medfølger ikke), som vist i figuren.
2. Slå på Soundbar og den eksterne enheten.
3. Trykk på **○ (Multifunksjon)**-knappen øverst på Soundbar eller **☞ (Kilde)**-knappen på fjernkontrollen og deretter velg **«Digital Audio In»**-modusen. Annonseringen **«Digital Audio In»** sendes ut.
4. Lyden fra den eksterne enheten sendes ut fra Soundbar.

08 KOBLE TIL EN MOBILENHET

Metode 1. Koble til via Bluetooth

Når en mobilenhet er koblet til via Bluetooth, kan du høre stereolyd uten problemer med kabling.





- Når du kobler en parert Bluetooth-enhet med Soundbar av, slås Soundbar automatisk på.



Mobilenhet

Den første tilkoblingen

- Når du kobler til en ny Bluetooth-enhet, må du forsikre deg om at enheten er innen 1 m avstand.

<p>1. Knappen Bluetooth-paring</p>  <p>ELLER</p> <p>Når i «Bluetooth»-modus</p> 	<p>LED-indikator</p> <div data-bbox="426 571 748 692"><p>Blinker Rød → Grønn → Blå</p><p>Paring</p></div> <p>→</p> <div data-bbox="818 571 1021 692"><p>Blinker cyan X3</p><p>Tilkoblingen er fullført</p></div> <ul style="list-style-type: none">• Til paringen er fullført endres den flerfargede LED-en vekselvis Rød → Grønn → Blå. <p> «Ready to connect via Bluetooth.»</p>
--	--

2. På enheten din, velg «[AV] Samsung Soundbar S60A / [AV] Samsung Soundbar S61A» fra listen som vises.
3. Spill av musikkfiler fra enheten som er koblet til via Bluetooth, gjennom Soundbar.

Hvis enheten ikke klarer å koble til

- Hvis du har en eksisterende Soundbar (f.eks., [AV] Samsung Soundbar S60A / [AV] Samsung Soundbar S61A) på høyttalerlisten på mobilenheten, må du slette den.
- Gjenta trinn 1 og 2.

Merknader om Bluetooth-tilkobling

- Finn en ny enhet innen 1 m for å koble til via Bluetooth-kommunikasjon.
- Hvis du blir bedt om en PIN-kode når du kobler til en Bluetooth-enhet, skriver du inn <0000>.
- Soundbar slås automatisk av etter 18 minutter i Klar-tilstand.
- Det kan hende at Soundbar ikke utfører Bluetooth-søk eller tilkobling riktig under følgende omstendigheter:
 - Hvis det er et sterkt elektrisk felt rundt Soundbar.
 - Hvis flere Bluetooth-enheter pares med Soundbar samtidig.
 - Hvis Bluetooth-enheten er slått av, ikke på plass eller ikke fungerer som den skal.
- Elektroniske enheter kan forårsake radioforstyrrelser. Enheter som genererer elektromagnetiske bølger må holdes borte fra Soundbar-hovedenheten – for eksempel mikrobølger, trådløse LAN-enheter, etc.
- Soundbar støtter SBC-data (44,1 kHz, 48 kHz).
- Koble kun til en Bluetooth-enhet som støtter A2DP (AV)-funksjonen.
- Du kan ikke koble Soundbar til en Bluetooth-enhet som støtter kun HF (Hands Free)-funksjonen.
- Når du kobler Soundbar til en Bluetooth-enhet, plasser dem så nære hverandre som mulig.
- Jo lenger Soundbar og Bluetooth-enheten er fra hverandre, jo lavere blir lyd kvaliteten. Bluetooth-tilkoblingen kan frakobles når enhetene er utenfor det effektive området.
- Bluetooth-tilkoblingen fungerer muligens ikke som beregnet i områder med dårlig mottak.
- En Bluetooth-enhet kan oppleve støy eller funksjonsfeil under følgende forhold:
 - Når kroppen er i kontakt med signal-mottakeren på Bluetooth-enheten eller Soundbar.
 - I hjørner eller når det er en hindring i nærheten, for eksempel en vegg eller skillevegg, der det kan oppstå elektriske forandringer.
 - Når de utsettes for radioforstyrrelser fra andre produkter som opererer på samme frekvensområder, for eksempel medisinsk utstyr, mikrobølgeovner og trådløse LAN-enheter.
 - Hindringer som dører og vegger kan fortsatt påvirke lyd kvaliteten selv når enhetene er innenfor det effektive området.
- Vær oppmerksom på at Soundbar ikke kan pares med andre Bluetooth-enheter mens du bruker Bluetooth-alternativet.
- Denne trådløse enheten kan føre til elektriske forstyrrelser under bruk.

Koble Bluetooth-enheten fra Soundbar

Du kan koble Bluetooth-enheten fra Soundbar. For instruksjoner, se i Bluetooth-enhetens brukerhåndbok.

- Soundbar vil bli frakoblet.
- Hvis Soundbar er koblet fra Bluetooth-enheten, blinker den flerfargede LED-indikatoren på Soundbar tre ganger «**Rød**».

Koble Soundbar fra Bluetooth-enheten

Trykk på **O** (Multifunksjon)-knappen på toppen av Soundbar eller  (Kilde)-knappen på fjernkontrollen for å velge en annen modus enn «**Bluetooth**».

- Det tar tid å koble fra, fordi Bluetooth-enheten må ta imot et svar fra Soundbar. (Frakoblingstiden kan variere avhengig av Bluetooth-enheten.)
- Hvis Soundbar er koblet fra Bluetooth-enheten, blinker den flerfargede LED-indikatoren på Soundbar tre ganger «**Rød**».

Metode 2. Koble til via Wi-Fi (trådløst nettverk)

For å koble en Soundbar til en mobilenhet via et trådløst nettverk (Wi-Fi), er **SmartThings**-appen nødvendig.

Den første tilkoblingen

1. Installer og start **SmartThings**-appen fra mobilenheten din (smarttelefon, nettbrett, etc.).
2. Følg instruksjonene på skjermen for å legge Soundbar til appen.
 - Det automatiske hurtigvinduet (den andre skjermdumpen nedenfor) vil kanskje ikke vises på noen enheter.Hvis oppsprettvinduet ikke vises, trykker du «**+**» på **Home**-skjermen. Soundbar er tillagt appen.

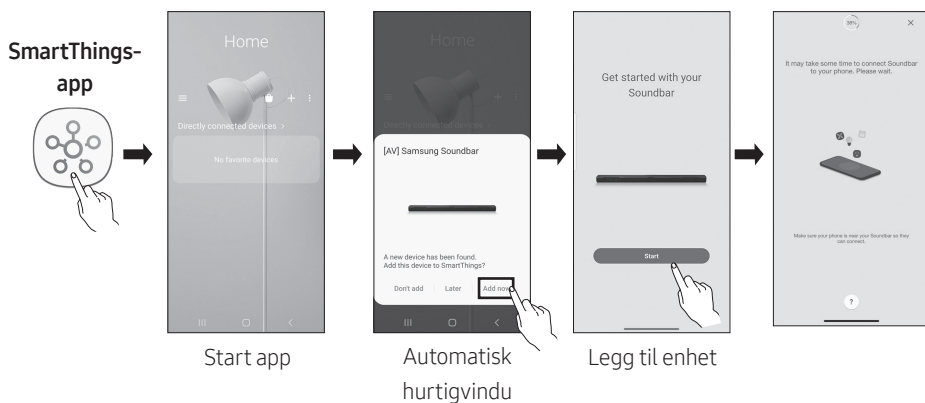

Komme i gang med Amazon Alexa (innebygd Alexa)

- Amazon Alexa er en tjeneste levert av Amazon.
- Denne funksjonen støttes kanskje ikke, avhengig av modellen eller det geografiske området.
- Denne funksjonen støtter bare noen språk, og de støttede funksjonene kan variere avhengig av det geografiske området.
- Se [Samsung-nettstedet \(www.samsung.com\)](http://www.samsung.com) for produktspesifikasjon eller kompatibilitet.

Du kan ved bruk av Alexa spille av musikk, lytte til nyheter, se værmeldinger og kontrollere husholdningsapparater.

Bruken av Amazon Alexa krever en Amazon-konto for å koble til Soundbar over nettverket.

1. Installer **SmartThings**-appen på mobilenheten og deretter start den.
2. Gå inn på Alexa-kontoen ved å følge instruksjonene på appen og deretter logge inn på tjenesten.

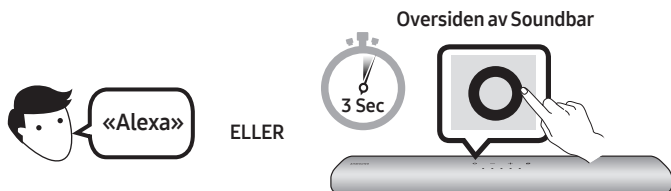

3. Ring Alexa eller trykk på **○ (Multifunksjon)**-knappen på Soundbar i tre sekunder for å bruke Alexa-tjenesten.
 - Trykk på **○ (Multifunksjon)**-knappen i tre sekunder for å ringe Alexa. Si noe med knappen nedtrykket for å aktivere talegjenkjenning.
 - LED-indikatorstatusen på Soundbar endres avhengig av Alexa-statusen. Se side 31 for detaljer.

Bruk talekommandoer til å styre Soundbar



Utløser + Kommando

Ting du må prøve	Eksempler på hva du skal si
Volumkontroll	«Alexa, skru opp volumet.»
	«Alexa, skru ned volumet.»
Lytte til strømmingsinnhold fra Amazon Music	«Alexa, spill litt jazzmusikk»
Avspillingskontroll	«Alexa, spill neste sang.»
	«Alexa, stopp musikken.»
	«Alexa, hvilken sang er dette?»
Værinformasjon	«Alexa, hvordan er været?»
Tidtakeroppsett	«Alexa, still inn en tidtaker for ti minutter.»

Komme i gang med Alexa på Amazon-produkter (fungerer med Alexa)

- Denne funksjonen støttes kanskje ikke, avhengig av modellen eller det geografiske området.
- Denne funksjonen støtter bare noen språk, og de støttede funksjonene kan variere avhengig av det geografiske området.
- Se **Samsung-nettstedet** (www.samsung.com) for produktspesifikasjon eller kompatibilitet.
- Denne tjenesten leveres av Amazon og kan avsluttes når som helst. Samsung har ikke ansvar for tilgjengelighet for tjenesten.
- Appskjermen **Amazon Alexa** kan endres uten forutgående varsel.

Koble til og bruke med et Amazon-produkt (Amazon Echo)

Du kan bruke en Amazon Echo-enhet til å styre din Soundbar, og dermed kunne nyte godt av de musikkfunksjonene som Amazon Echo tilbyr. Bruken av Amazon Alexa krever en Amazon-konto for å koble til Soundbar over nettverket.

1. Installer **SmartThings**-appen på mobilenheten og deretter start den.
2. Gå inn på Alexa-kontoen ved å følge instruksjonene på appen og deretter logge inn på tjenesten.

Bruk talekommandoer til å styre Soundbar

- Amazon Echo-tjenestene som du kan bruke med din Soundbar, begrenser seg til musikk. De andre tjenestene som tilbys av Amazon Echo, slik som nyheter og vær, kan kun benyttes via din Amazon Echo-enhet.











Trigger + Kommando + Høyttalernavn

* Bruke talekommandoer på en Soundbar som er kalt «Stue»

Handling	Talekommando
Stille volumnivået til 5	«Alexa Stille volumet til 5 for Stue»
Øke volumnivået	«Alexa Volum opp for Stue»
Dempe lyden	«Alexa Dempe for Stue»
Lytte til radiostasjonen KISS FM	«Alexa Spille av Kiss FM for Stue»
Spille av neste låt	«Alexa Neste låt for Stue»
Stoppe lyden	«Alexa Stoppe for Stue»
Slå lyden av	«Alexa Slå av Stue»

Alexa-indikatorstatus

LED-indikatorstatusen på Soundbar endres avhengig av Alexa-statusen, som vist nedenfor.

Alexa-status	LED-indikator på Soundbar
Standby	 Av
Lytter	 Cyan på
Tenker	 Blinker cyan X1
Snakker	
Tidtakeralarmer og påminnelser	 Blinker cyan X2 Blinker blått X2
Varsel	 Blinker gult X2
Alexa-tjeneste utilgjengelig	 Blinker rødt X3
Nettverk frakoblet	 Blinker rødt X3
Mik av	 Rød på

Bruke Tap Sound

Berør Soundbar med mobilenheten for å spille av lyd fra mobilenheten via Soundbar.

- Denne funksjonen er kanskje ikke støttet, avhengig av mobilenheten.
- Denne funksjonen er kun kompatibel med Samsung-mobilenheter med Android 8.1 eller nyere.

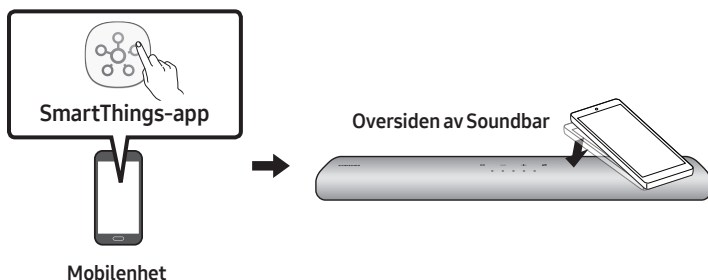

1. Slå på **Tap Sound**-funksjonen på mobilenheten.
 - For detaljer om hvordan du slår på funksjonen, se «**Aktiver Tap Sound-funksjonen**» nedenfor.
2. Trykk på Soundbar med mobilenheten. Velg «**Start nå**» i det viste meldingsvinduet. En tilkobling etableres mellom mobilenheten og Soundbar via Bluetooth.
3. Spill av lyd fra mobilenheten via Soundbar.
 - Denne funksjonen kobler en mobilenhet til Soundbar via Bluetooth ved å oppdage vibrasjoner som oppstår når enheten berører Soundbar.
 - Forsikre deg om at mobilenheten ikke trykker på et skarpt hjørne av Soundbar. Soundbar eller mobilenheten kan få riper eller bli ødelagt.
 - Det anbefales at mobilenheten er dekket med et etui. Bank lett på det brede området i den øvre delen av Soundbar, uten å bruke for mye kraft.
 - For å bruke denne funksjonen, oppdater **SmartThings**-appen til den nyeste versjonen. Funksjonen er kanskje ikke støttet, avhengig av appversjonen.

Aktiver Tap Sound-funksjonen

Bruk **SmartThings**-appen til å slå på **Tap View, Tap Sound**-funksjonen.

1. På mobilenheten, kjør **SmartThings**-appen.
2. Velg (☰ → ⚙️) i SmartThings-appskjermen vist på mobilenheten.
3. Still «**Tap View, Tap Sound**» til På for å la funksjonen fungere når en mobilenhet beveger seg i nærheten av Soundbar.

MERKNADER

- Når mobilenheten er i strømsparingsmodus, vil **Tap Sound**-funksjonen ikke fungere.
- **Tap Sound**-funksjonen fungerer kanskje ikke hvis det er enheter i nærheten av Soundbar som forårsaker radioforstyrrelser, for eksempel elektriske enheter. Forsikre deg om at enheter som kan forårsake radioforstyrrelser, er plassert i tilstrekkelig avstand fra Soundbar.

09 KOBLE TIL APPLE AIRPLAY 2

- Denne funksjonen er kanskje ikke tilgjengelig i enkelte land.

Koble til og bruk et Apple-produkt

- Med AirPlay 2 kan du styre hjemmets lydsystem fra iPhone-, iPad-, HomePod- eller Apple TV-enheten din.
- Denne Samsung Soundbar støtter AirPlay 2 og krever iOS 11.4 eller nyere.

MERKNAD

- Bekreft at Soundbar er koblet til Wi-Fi. (Se «**Metode 2. Koble til via Wi-Fi (trådløst nettverk)**»)

10 INSTALLERE VEGGFESTET

Forholdsregler ved installasjon

- Må bare monteres på vertikal vegg.
- Må ikke monteres på et sted med høy temperatur eller fuktighet.
- Kontroller om veggen er sterk nok til å holde produktets vekt. Hvis ikke må du forsterke veggen eller velge et annet monteringssted.
- Kjøp og bruk festeskruer eller forankringer som er hensiktsmessige for den aktuelle veggtypen (gipsplater, jernplate, tre osv.). Skru om mulig skruene inn i veggstendere.
- Kjøp veggmonteringsskrue som er slik at de er tilpasset typen vegg og tykkelsen på veggen du vil montere Soundbar på.
 - Diameter: M5
 - Lengde: 35 mm eller lengre anbefales.
- Koble kabler fra enheten til eksterne enheter før du installerer Soundbar på veggen.
- Pass på at enheten er slått av og koblet fra strømkilden før du installerer den. Ellers kan det føre til elektrisk støt.

Veggfestets komponenter



Veggmonteringsveiledning



x 2



x 2

(M4 x L10)

Festeskrue

Skrue



x 2

Vinkelstøttemontering

1. Plasser **Veggmonteringsveiledning** mot veggoverflaten.
 - **Veggmonteringsveiledning** må ligge vannrett.
 - Hvis TV-en er montert på veggen, må Soundbar installeres minst 5 cm under TV-en.



5 cm eller mer

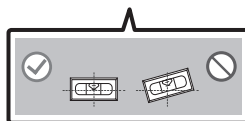
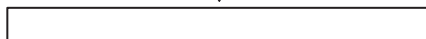

2. Juster **Midtlinjen på veggmonteringsmalen** i samsvar med midten av TV-apparatet (hvis du monterer Soundbar under TV-apparatet), og fest deretter **Veggmonteringsveiledning** på veggen med teip.

- Hvis enheten ikke skal monteres under en TV, plasserer du **Midtstilt linje** midt på monteringsområdet.

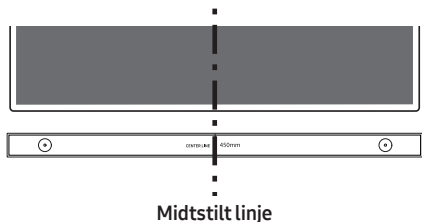

3. Bruk en penn til å merke posisjonene til hullene og fjern **Veggmonteringsveiledning**.

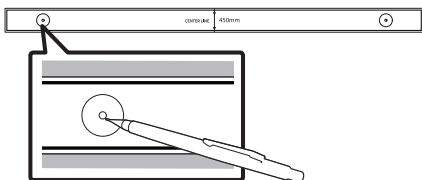

4. Bor et hull i veggen ved hvert merke ved hjelp av en drill.

- Hvis merkene ikke samsvarer med plasseringen av stiftene, må du passe på at du setter inn egnede fester i hullene før du setter inn støtteskruene. Hvis du bruker fester, må du passe på at hullene du borer, er store nok til festene du bruker.

5. Skyv en skrue (følger ikke med) gjennom hver **Festeskrue**, og skru deretter til hver skrue i hullet.

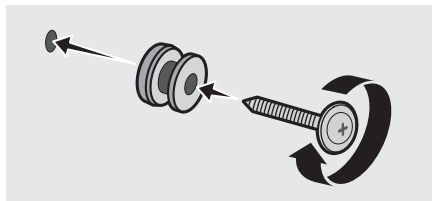

6. Monter de 2 **Veggfestebrakettene** riktig vei på undersiden av Soundbar med 2 **Skrue**.

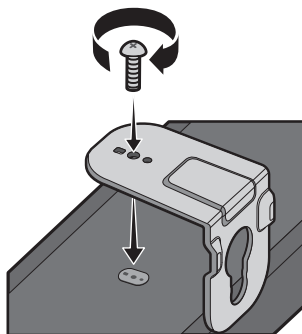

- Under monteringen må du kontrollere at opphengsdelen av **Veggfestebrakettene** er plassert på baksiden av Soundbar.

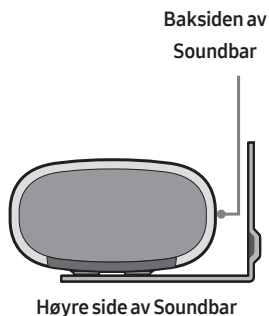

7. Monter Soundbar med den påmonterte **Veggfestebrakettene** på **Festeskrue**ne på veggen.

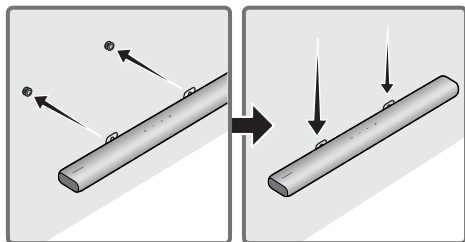

8. Skyv Soundbar nedover som vist på bildet nedenfor, slik at **Veggfestebrakettene** sitter ordentlig på **Festeskrue**ne.

- Sett **Festeskrue**ne inn i den brede (nedre) delen på **Veggfestebrakettene**, og skyv så **Veggfestebrakettene** nedover slik at **Veggfestebrakettene** hviler godt på **Festeskrue**ne.

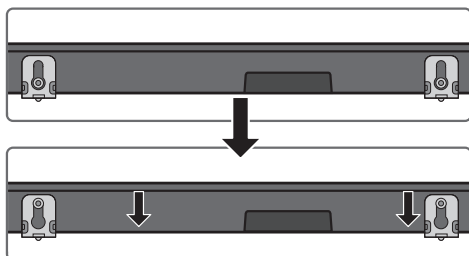

11 INSTALLERE SOUNDBAR FORAN TV-EN

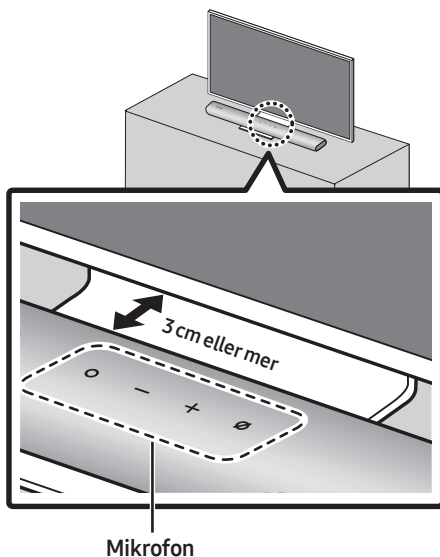

Installer midten av Soundbar i midten av TV-en som illustrert på bildet.

Plasser Soundbar på dette tidspunktet minst 3 cm fra TV-en slik at det ikke blir noen forstyrrelse med talegjenkjenningen.

MERKNADER

- Sørg for at Soundbar er plassert på et flatt og fast underlag.
- En utilstrekkelig avstand fra TV-en kan resultere i problemer med talegjenkjenningen og akustikken.

12 PROGRAMVARE- OPPDATERING

Automatisk oppdatering

Når Soundbar er koblet til Internett, skjer programvareoppdateringer automatisk selv om Soundbar er slått av.

- For å bruke automatisk oppdateringsfunksjonen, må Soundbar være koblet til Internett.

Wi-Fi-tilkoblingen til Soundbar avsluttes hvis Soundbar-strømledningen er koblet fra eller strømmen er slått av. Hvis det oppstår strømbrudd og strømmen kommer tilbake, eller du kobler til strømledningen igjen, slår du på Soundbar, og deretter kobler du den til Internett.

USB-oppdatering

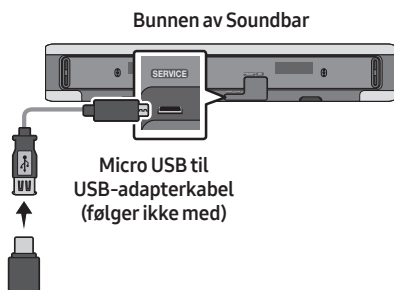

Samsung kan tilby oppdateringer for Soundbar-systemets fastvare i fremtiden.

Når en oppdatering er tilgjengelig, kan du oppdatere Soundbar ved å koble USB-stasjonen som inneholder oppdateringsfastvaren til **SERVICE**-porten på Soundbar.

1. Gå til (www.samsung.com) → søk etter modellnavnet fra menyalternativet for kundesenteret.
 - Se oppgraderingsveiledningen for mer informasjon om oppdatering.
2. Last ned oppgraderingsfilen (USB-type).
3. Pakk ut filen og opprett en mappe med filnavnet.
4. Lagre den opprettede mappen i en USB-minnepinne og koble den deretter til Soundbar.
5. Slå på Soundbar. Produktet oppdateres deretter innen tre minutter.

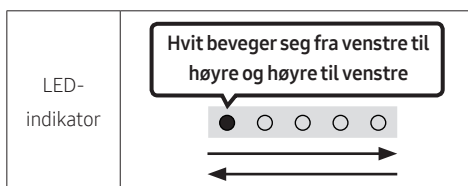

- Ikke slå det av eller fjern USB-minnepinnen under oppdateringen.
- Hvis den gule LED-lampen er på etter at programvareoppdateringen er fullført, betyr det at en tilleggsoppdatering pågår. Når dette skjer, må du ikke slå av strømmen eller fjerne USB-enheten.
- Hvis oppdateringen ikke fortsetter, kobler du til Soundbar-strømledningen igjen.
- Når den siste versjonen er installert, utføres ingen oppdatering.
- Avhengig av USB-type støttes kanskje ikke oppdatering.

Tilbakestill

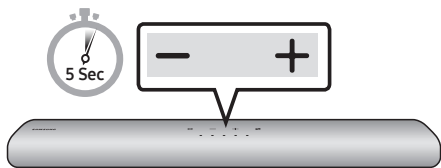

Med Soundbar på, trykk **- + (Volum)** på enheten samtidig i minst 5 sekunder. LED-skjermen endres som vist nedenfor, og Soundbar er tilbakestilt.

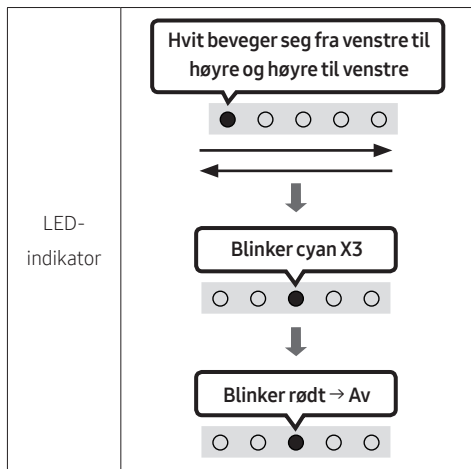

FORSIKTIG

- Alle innstillingene for Soundbar er tilbakestilt. Pass på at du bare utfører dette når tilbakestilling er nødvendig.

13 FEILSØKING

Kontroller følgende før du søker hjelp.

Soundbar slås ikke på.

- Sjekk om strømkabelen til Soundbar er riktig satt inn i stikkkontakten.

Soundbar fungerer ikke som den skal.

- Når du har fjernet strømledningen, sett den inn igjen.
- Fjern strømledningen fra den eksterne enheten og prøv igjen.
- Hvis det ikke er noe signal, slås Soundbar automatisk av etter en viss periode. Slå på strømmen. (Se side 11.)

I tilfelle fjernkontrollen ikke fungerer.

- Pek fjernkontrollen rett mot Soundbar.
- Bytt ut batteriene med nye.

Soundbar spiller ikke av noe lyd.

- Volumet på Soundbar er for lavt eller dempet. Juster volumet.
- Når en ekstern enhet (STB, Bluetooth-enhet, mobilenhet, etc.) er tilkoblet, justerer du volumet på den eksterne enheten.
- For lydutgang fra TV-en velger du Soundbar. (Samsung-TV: Hjem (🏠) → Innst. (⚙️) → Lyd → Lydutgang → Velg Soundbar)

- Kabelforbindelsen til Soundbar er muligens ikke løs. Fjern kabelen og koble til igjen.
- Fjern strømledningen helt, koble til igjen og slå på strømmen.
- Initialiser produktet og prøv igjen. (Se side 38.)

I tilfelle TV-en ikke er tilkoblet via HDMI (ARC).

- Kontroller om HDMI-kabelen er riktig koblet til ARC-terminalen. (Se side 17.)
- Tilkobling er muligens ikke mulig på grunn av den tilkoblede eksterne enheten (kabel-TV-boks, spillmaskin, etc.). Koble til Soundbar direkte.
- HDMI-CEC er muligens ikke aktivert på TV-en. Slå på CEC på TV-menyen. (Samsung-TV: Hjem (🏠) → Innst. (⚙️) → Generelt → Behandling av eksterne enheter → Anynet+ (HDMI-CEC) PÅ)

Det er ingen lyd når du kobler til TV-en i HDMI (ARC)-modus.

- Enheten din kan ikke spille av inngangssignalet. Endre TV-ens lydutgang til PCM eller Dolby Digital. (For en Samsung-TV: Hjem (🏠) → Innst. (⚙️) → Lyd → Ekspertinnstillinger → Lydformat for digital utgang)

Soundbar kobles ikke til via Bluetooth.

- Når du kobler til en ny enhet, bytt til Bluetooth-paring for tilkobling. (Trykk på **PAIR**-knappen på fjernkontrollen eller trykk på **Ø (Mik Av/På)**-knappen på innfatningen i minst 5 sekunder.)
- Hvis Soundbar er koblet til en annen enhet, kobler du fra enheten først for å bytte enheten.
- Koble den til igjen etter at du har fjernet Bluetooth-høytalerlisten på enheten du vil koble til. (Samsung-TV: Hjem (🏠) → Innst. (⚙️) → Lyd → Lydutgang → Bluetooth-høytalerliste)
- Fjern og koble til strømpluggen på nytt, og prøv deretter på nytt.
- Initialiser produktet og prøv igjen. (Se side 38.)

Lyden blir borte når den er koblet til via Bluetooth.

- Enkelte enheter kan forårsake radioforstyrrelser hvis de er plassert for nære Soundbar, f.eks. mikrobølgeovn, trådløse rutere og lignende.
- Hvis enheten som er koblet til Bluetooth, flyttes for langt bort fra Soundbar, kan det gjøre at lyden blir borte. Flytt enheten nærmere Soundbar.
- Hvis en del av kroppen din er i kontakt med Bluetooth-mottakeren eller produktet er installert på metallmøbler, kan lyden bli borte. Sjekk installasjonsmiljøet og bruksbetingelsene.

Kan ikke koble til Wi-Fi.

- Sjekk om den trådløse ruterer er på.
- Slå av ruterer, slå den på igjen og prøv på nytt.
- Når signalet til den trådløse ruterer er for svakt, kan det hende at det ikke er mulig å koble til. Flytt ruterer nære Soundbar eller juster den installerte posisjonen med ingen hindringer.
- Hvis den trådløse ruterer er ny, må du konfigurere høytalerens nettverksinnstillinger på nytt.

Soundbar slås ikke automatisk på sammen med TV-en.

- Når du slår av Soundbar mens du ser på TV, er strømsynkronisering med TV-en deaktivert. Slå først av TV-en.

14 LISENS



Manufactured under license from Dolby Laboratories. Dolby, Dolby Audio and the double-D symbol are trademarks of Dolby Laboratories Licensing Corporation.



For DTS patents, see <http://patents.dts.com>. Manufactured under license from DTS, Inc. (for companies headquartered in the U.S./Japan/Taiwan) or under license from DTS Licensing Limited (for all other companies). DTS, Digital Surround, and the DTS logo are registered trademarks or trademarks of DTS, Inc. in the United States and other countries. © 2020 DTS, Inc. ALL RIGHTS RESERVED.



The terms HDMI and HDMI High-Definition Multimedia Interface, and the HDMI Logo are trademarks or registered trademarks of HDMI Licensing Administrator, Inc. in the United States and other countries.



- Bruk telefonen, nettbrettet eller datamaskinen som en fjernkontroll for Spotify. Gå til spotify.com/connect for å lære hvordan
 - Spotify-programvaren er underlagt tredjepartslisenser som finnes her: <https://www.spotify.com/connect/third-party-licenses>.
-



- Apple, AirPlay, iPhone, iPad, HomePod, and Apple TV are trademarks of Apple Inc., registered in the U.S. and other countries.
 - Use of the Works with Apple badge means that an accessory has been designed to work specifically with the technology identified in the badge and has been certified by the developer to meet Apple performance standards.
-

15 LISENSMERKNADER OM ÅPEN KILDEKODE

For å sende henvendelser og spørsmål angående åpne kilder, kontakt Samsung Open Source (<http://opensource.samsung.com>)

16 VIKTIG MERKNAD OM SERVICE

- Figurer og illustrasjonen i denne brukerhåndboken er kun for referanse, og kan avvike fra hvordan de er på produktet.
- Du kan bli belastet med et administrasjonsgebyr hvis
 - (a) En reparatør blir sendt ut til deg på din forespørsel og det ikke er noe galt med produktet (dvs. du har ikke lest denne brukerhåndboken).
 - (b) Du tar med deg enheten til et serviceverksted, og det ikke er noe galt med produktet (dvs. du har ikke lest denne brukerhåndboken).
- Vi vil opplyse deg om hvor stort dette administrasjonsgebyret er før vi besøker deg eller starter å jobbe med spilleren.

17 SPESIFIKASJONER OG VEILEDNING

Spesifikasjoner

Modellnavn	HW-S66A / S67A
Vekt	3,0 kg
Dimensjoner (B x H x D)	764,0 x 68,0 x 125,0 mm
Driftstemperaturområde	+5°C til +35°C
Fuktighetsområde drift	10 % til 75 %
FORSTERKER Nominell utgangseffekt	(30W x 2) + (30W x 2) + (30W x 2) + 20W
Avspillingsformater som støttes	LPCM 2ch, Dolby Audio™ (Støtter Dolby® Digital), DTS
UTGANGSEFFEKT, TRÅDLØS ENHET Wi-Fi maks. sendereffekt	100 mW ved 2,4–2,4835 GHz, 200 mW ved 5,15–5,25 GHz, 100 mW ved 5,25–5,35 GHz & 5,47–5,725 GHz
UTGANGSEFFEKT, TRÅDLØS ENHET BT maks. sendereffekt	100 mW ved 2,4–2,4835 GHz

MERKNADER

- Samsung Electronics Co., Ltd reserverer seg retten til å endre spesifikasjonene uten varsel.
- Vekt og dimensjoner er omtrentlige.

Forholdsregel: Soundbar startes på nytt automatisk hvis du slår Wi-Fi på eller av.

Totalt strømforbruk i hvilemodus (W)	5,2W
Wi-Fi Metode for deaktivering av port	Trykk på ID SET -knappen på det nedre panelet på Soundbar i 30 sekunder for å slå Wi-Fi på eller av.
Bluetooth Metode for deaktivering av port	Trykk på NETWORK -knappen på det nedre panelet på Soundbar i 30 sekunder for å slå Bluetooth på eller av.

Samsung erklærer herved at dette radioutstyret er i samsvar med kravene i direktiv 2014/53/EU og de relevante britiske lovfestede bestemmelsene.

Du finner hele samsvarserklæringen her: <http://www.samsung.com>. Gå til Støtte og angi modellnavnet.

Dette utstyret kan brukes i alle EU-land og i Storbritannia.

5 GHz WLAN (Wi-Fi eller SRD)-funksjonen på dette utstyret kan bare brukes innendørs.



[Korrekt avhending av batterier i dette produktet]

(Gjelder i land med avfallssortering)

Denne merkingen på batteriet, håndboken eller emballasjen angir at batteriene i dette produktet ikke skal kastes sammen med annet husholdningsavfall ved slutten av sin levetid. Der det er merket, angir de kjemiske symbolene Hg, Cd eller Pb at batteriet inneholder kvikksølv, kadmium eller bly over referansenivåene i EUdirektiv 2006/66.

Hvis batteriene ikke avhendes på riktig måte, kan disse stoffene skade menneskers helse eller miljøet.

For å beskytte naturressursene og for å fremme gjenbruk av materialer ber vi deg holde batterier adskilt fra andre typer avfall og resirkulere dem ved å levere dem på din lokale mottaksstasjon.



Korrekt avhending av dette produktet (Avfall fra elektrisk og elektronisk utstyr)

(Gjelder i land med avfallssortering)

Denne merkingen som vises på produktet, dets tilbehør eller dokumentasjon, indikerer at produktet eller det elektroniske tilbehøret (for eksempel lader, headset, USB-kabel) ikke skal kastes sammen med annet husholdningsavfall ved slutten av levetiden. For å hindre potensiell skade på miljøet eller helseskader grunnet ukontrollert avfallsavhending ber vi om at dette avfallet holdes adskilt fra andre typer avfall og resirkuleres på ansvarlig måte for å fremme bærekraftig gjenbruk av materielle ressurser.

Private forbrukere bør kontakte enten forhandleren de kjøpte produktet av, eller lokale myndigheter for detaljer om hvor og hvordan disse artiklene kan resirkuleres på en miljøvennlig måte.

Forretningsbrukere bør kontakte sin leverandør og undersøke vilkårene i kjøpskontrakten. Dette produktet og det elektroniske tilbehøret skal ikke blandes med annet kommersielt avfall som skal kastes.

Mer informasjon om Samsungs miljøtiltak og produktspesifikke og lovmessige forpliktelser, for eksempel REACH, WEEE, batterier, finnes på:

www.samsung.com/uk/aboutsamsung/sustainability/environment/our-commitment/data/

KOMMISJONSFORORDNING (EU) 2019/1782

miljøvennlig utforming av eksterne strømkilder:









www.samsung.com/global/ecodesign_subproduct

TURVALLISUUSOHJEET

TURVAOHJEITA

SÄHKÖISKUVAARAN VÄHENTÄMISEKSI ÄLÄ IRROTA TAKAKANTTA.

EI SISÄLLÄ OSIA, JOITA KÄYTTÄJÄ VOISI KORJATA. JÄTÄ HUOLTO- JA KORJAUSTYÖT VALTUUTETUN HUOLTOLIIKKEEN TEHTÄVIKSI. Alla olevassa taulukossa ovat niiden symbolien selitykset, joita Samsung-tuotteessasi voi olla.

	MUISTUTUS SÄHKÖISKUVARA ÄLÄ AVAA.	
	Tämä merkki tarkoittaa, että laitteen sisällä on suurjännitettä. On vaarallista koskea millään tavoin tämän laitteen sisäosiin.	
	Tämä merkki tarkoittaa, että laitteen mukana on tärkeitä käyttö- ja huolto-ohjeita.	
	Luokan II laite: Tämä merkki tarkoittaa, että laite ei edellytä maadoitusta. Jos tätä symbolia ei ole virtajohdolla varustetussa tuotteessa, tuote ON KYTKETTÄVÄ luotettavasti suojavaadoitukseen.	
	AC-jännite: Tämä merkki tarkoittaa, että merkissä mainittu nimellijännite on AC-jännite.	
	DC-jännite: Tämä merkki tarkoittaa, että merkissä mainittu nimellijännite on DC-jännite.	
	Huomio, tutustu käyttöohjeisiin: Tämä merkki tarkoittaa, että käyttäjän tulisi tutustua käyttöoppaassa oleviin turvallisuustietoihin.	

VAROITUS

- Tulipalon ja sähköiskun vaaran vähentämiseksi älä altista laitetta sateelle tai kosteudelle.

MUISTUTUS

- SÄHKÖISKUN VÄLTÄMISEKSI LAITA PISTOKKEEN LEVEÄ PISTOTULPPA LEVEÄÄN KOLOON, TYÖNNÄ PISTOKE POHJAAN.
- Tämän laitteen saa kytkeä vain maadoitettuun pistorasiaan.
- Jos laite täytyy saada irti sähköverkosta, pistoke täytyy irrottaa pistorasiasta, joten pistokkeen tulisi olla paikassa, jossa siihen pääsee helposti käsiksi.
- Laitetta ei saa altistaa tippuvalle tai roiskuvalle vedelle. Älä aseta vedellä täytettyjä esineitä, kuten maljakkoja, laitteen päälle.
- Laitteen virta kytketään täysin pois päältä irrottamalla virtajohto seinän pistorasiasta. Tämän vuoksi virtajohdon on oltava aina helposti saatavilla.

TURVAOHJEET

1. Varmista, että käytettävä verkkovirta vastaa laitteen alaosan arvotarrassa mainittua käyttöjännitevaatimusta. Aseta laite soveltuvalle alustalle (kaluste) vaakatasoon siten, että sen ympärille jää riittävästi tilaa ilmanvaihdolle 7 - 10 cm. Varmista, että ilmanvaihtoaukkoja ei ole peitetty tai tukittu. Älä aseta laitetta kaiuttimien tai muiden mahdollisesti kuumenevien laitteiden päälle. Tämä laite on suunniteltu jatkuvaan käyttöön. Voit kytkeä virran täysin pois yksiköstä kytkemällä virtajohdon irti pistorasiasta. Kytke virta pois täysin, jos jätät yksikön käyttämättömään tilaan pitkäksi aikaa.
2. Irrota virtajohto pistorasiasta ukkosella. Salamaniskun aikaansaama jännitepiikki voi vahingoittaa laitetta.
3. Älä jätä laitetta suoraan auringonvaloon tai muiden lämmönlähteiden lähelle. Tämä voi johtaa laitteen ylikuumenemiseen ja toimintahäiriöön.
4. Älä altista laitetta kosteudelle (esim. maljakot), kuumuudelle (esim. takka) tai voimakkaita sähkö- tai magneettikenttiä aiheuttaville laitteille. Irrota virtajohto pistorasiasta, jos laitteeseen tulee toimintahäiriö. Tätä laitetta ei ole tarkoitettu teollisuuskäyttöön. Laite on tarkoitettu vain henkilökohtaiseen käyttöön. Laitteeseen voi tiivistyä kosteutta, jos laitetta tai levyä on säilytetty kylmässä. Jos siirrät laitteen paikasta toiseen talviaikaan, odota ennen käyttöä, että laite lämpenee huoneenlämpöiseksi noin 2 tunnissa.
5. Tässä laitteessa käytetään paristoja, joiden sisältämät kemikaalit ovat vahingollisia luonnolle. Paristoja ei tule hävittää tavallisen kotitalousjätteen mukana. Akkuja ja paristoja ei saa heittää tuleen. Älä aiheuta oikosulkuja tai ylikuumentumista paristoihin tai pura niitä.
MUISTUTUS : Jos akku tai paristo vaihdetaan väärin, on olemassa räjähdysvaara. Vaihda akut ja paristot vain samanlaisiin tai vastaaventyyppisiin akkuihin ja paristoihin.

Kangaspinnan puhdistaminen

Poista lika tai tahra heti tuotteen pinnalta.

Joidenkin aineiden tai kauan pinnassa olleiden aineiden poistaminen ja puhdistaminen voi olla tavallista tehottomampaa.



MUISTUTUS

- Poista esimerkiksi pöly ja kädenjäljet pölynimurilla tai nukkarullalla.
 - Joidenkin puhdistusharjojen sisältämät aineet voivat vahingoittaa tuotetta.
 - Pyyhkeet ja puhdistusliinat voivat jättää tuotteeseen nukkaa tai likaa.
- Älä raaputa likaa kynnellä tai työkaluilla. Ne voivat vahingoittaa kangasta.
- Puhdista öljy tai nestetahrat puhtaalla valkoisella liinalla, joka on kostutettu vedellä. Jos tahra on pinttynyt, pyyhi sitä vedellä ja neutraalilla puhdistusaineella (kuten astianpesuaineella) ja liinalla.
 - Muu kuin neutraali puhdistusaine voi muuttaa kankaan väriä tai vahingoittaa kangasta.
 - Puhdistuksen jälkeen kuivaa alue kuivalla liinalla tai hiustenkuivaajalla.
 - Vältä liiallista voimaa, jota kangas ei värjääny eikä vahingoitu.

SISÄLTÖ

01	Osien tarkastaminen	7
	Paristojen asettaminen kaukosäätimeen ennen käyttöä (kaksi AA-paristoa)	7
02	Tuotteen yleiskatsaus	8
	Soundbar-laitteen yläpaneeli	8
	Soundbarin alapaneeli	10
03	Kaukosäätimen käyttäminen	11
	Kaukosäätimen käyttäminen	11
	Pilotettujen painikkeiden käyttäminen (painikkeet, joissa on vähintään kaksi toimintoa)	14
	Eri äänitehostetilojen lähtösignaalitiedot	14
	Soundbar-laitteen äänenvoimakkuuden säätäminen television kaukosäätimellä	15
04	Soundbarin kytkeminen	16
	Kytkeminen pistorasiaan	16
	SWA-9100S-laitteen (myydään erikseen) ja SWA-W500-laitteen (myydään erikseen) yhdistäminen Soundbar-laitteeseen	16
05	Langallisen TV-yhteyden käyttäminen	17
	Vaihtoehto 1: HDMI-kytkentä	17
	Vaihtoehto 2: optisen kaapelin kytkentä	19
06	Langattoman TV-yhteyden käyttäminen	20
	Vaihtoehto 1: Bluetoothilla yhdistäminen	20
	Vaihtoehto 2: Wi-Fi-yhteyden muodostaminen	22
07	Ulkoisen laitteen kytkeminen	23
	Optisen kaapelin kytkentä	23

08	Mobiililaitteen yhdistäminen	24
	Vaihtoehto 1: Bluetoothilla yhdistäminen	24
	Vaihtoehto 2: Wi-Fi-yhteyden (langaton verkko) muodostaminen	27
	Amazon Alexan käytön aloittaminen (Sisäänrakennettu Alexa)	28
	Amazon-tuotteen Alexan käytön aloittaminen (Toimii Alexan kanssa)	30
	Tap Sound -toiminnon käyttäminen	32
09	Yhteyden muodostaminen Apple AirPlay 2:een	33
10	Seinäkiinnikkeen asentaminen	34
	Asentamisen varotoimenpiteet	34
	Seinäkiinnitysosat	34
11	Soundbar-laitteen asentaminen television eteen	36
12	Ohjelmistopäivitys	37
	Automaattinen päivitys	37
	USB-päivitys	37
	Nollaa	38
13	Vianmääritys	39
14	Lisensillä	41
15	Avoimen lähdekielen lisenssi-ilmoitus	41
16	Tärkeä huoltohuomautus	42
17	Tekniset tiedot ja lisätietoja	43
	Tiedot	43

01 OSIEN TARKASTAMINEN

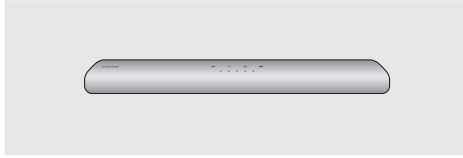

Soundbar-päälaite



Soundbar-kaukosäädin ja paristot



HDMI-kaapeli

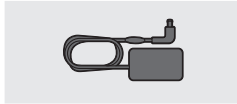

Verkkovirtasovitin (Soundbar)



Virtajohto (Soundbar)



Seinäkiinnitin



Pidikeruuvi



Seinäkiinnitinkannatin

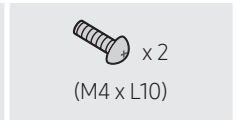

Ruuvi

- Jos haluat lisätietoja virtalähteestä ja virrankulutuksesta, tarkista tuotteeseen kiinnitetty tarra. (Tarra löytyy Soundbar-päälaitteen pohjasta.)
- Jos haluat ostaa lisäosia tai -kaapeleita, ota yhteys Samsung-huoltoon tai Samsung-asiakaspalveluun.
- Lisätietoja seinäkiinnikkeestä on sivulla 34.
- Muotoilu, tekniset tiedot ja sovellusnäytöt voivat muuttua ilman ennakoilmoitusta.
- Varusteiden ulkoasu saattaa poiketa hieman yllä olevissa kuvissa esitetystä.

Paristojen asettaminen kaukosäätimeen ennen käyttöä (kaksi AA-paristoa)



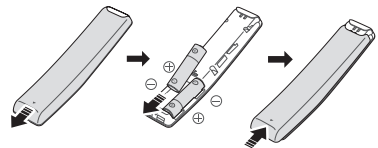





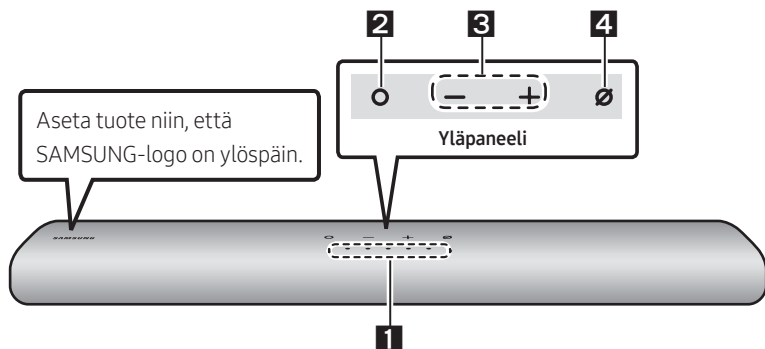



















































Liu'uta takakanta nuolen suuntaan, kunnes se irtaa kokonaan. Aseta lokeroon 2 AA-alkaliparistoa (1,5 V) suunnattuina niin, että niiden napaisuus on oikein. Työnnä takakansi takaisin paikalleen.







02 TUOTTEEN YLEISKATSAUS

Soundbar-laitteen yläpaneeli



<p>1</p>	<p>LED-merkkivalo</p>	<p>LED-merkkivalo vilkkuu, palaa tai vaihtaa väriään Soundbar-laitteen kulloisenkin toimintatilan mukaan. LED-merkkivalon väri ja valojen määrä ilmaisevat aktiivisen tilan seuraavassa kuvatulla tavalla.</p> <table border="1" data-bbox="266 751 1025 834"> <tr> <td data-bbox="266 751 404 834">  Valkoinen LED </td> <td data-bbox="404 751 542 834">  Valkoinen LED </td> <td data-bbox="542 751 679 834">  Monivärinen LED </td> <td data-bbox="679 751 817 834">  Valkoinen LED </td> <td data-bbox="817 751 1025 834">  Valkoinen LED </td> </tr> </table> <ul style="list-style-type: none"> • Monivärinen LED-merkkivalo muuttuu Valkoiseksi, Syaaniksi, Vihreäksi, Punaiseksi tai Siniseksi tilan mukaan. 	 Valkoinen LED	 Valkoinen LED	 Monivärinen LED	 Valkoinen LED	 Valkoinen LED			
 Valkoinen LED	 Valkoinen LED	 Monivärinen LED	 Valkoinen LED	 Valkoinen LED						
<p>2</p>	<p>Monitoimi painike</p>	<ul style="list-style-type: none"> • Käynnistä Soundbar-laite painamalla valmiutilassa ○ (Monitoimi) -painiketta. • Vaihda tilaa painamalla ○ (Monitoimi) -painiketta. Joka kerta kun vaihdat tilaa, LED-merkkivalo syttyy valkoisena ja sammuu sitten. <table border="1" data-bbox="266 1023 1025 1233"> <tr> <td data-bbox="266 1023 367 1161"> LED-merkkivalo </td> <td data-bbox="367 1023 583 1161">      <p>Valkoinen palaa -> sammuu</p> </td> <td data-bbox="583 1023 799 1161">      <p>Valkoinen palaa -> sammuu</p> </td> <td data-bbox="799 1023 1025 1161">     <p>Valkoinen palaa -> sammuu</p> </td> </tr> <tr> <td data-bbox="266 1161 367 1233">  </td> <td data-bbox="367 1161 583 1233"> "Digital Audio In" tai "TV ARC" </td> <td data-bbox="583 1161 799 1233"> "Wi-Fi" </td> <td data-bbox="799 1161 1025 1233"> "Bluetooth" </td> </tr> </table>	LED-merkkivalo	     <p>Valkoinen palaa -> sammuu</p>	     <p>Valkoinen palaa -> sammuu</p>	    <p>Valkoinen palaa -> sammuu</p>		"Digital Audio In" tai "TV ARC"	"Wi-Fi"	"Bluetooth"
LED-merkkivalo	     <p>Valkoinen palaa -> sammuu</p>	     <p>Valkoinen palaa -> sammuu</p>	    <p>Valkoinen palaa -> sammuu</p>							
	"Digital Audio In" tai "TV ARC"	"Wi-Fi"	"Bluetooth"							
<p>3</p>	<p>Äänenvoimakkuus näppäin</p>	<p>Säädä äänenvoimakkuutta — + (Äänenvoimakkuus) -näppäimellä.</p>								

4	Mikrofoni käytössä / ei käytössä -painike	Ota mikrofoni käyttöön tai pois käytöstä painamalla  (Mikrofoni käytössä / ei käytössä) -painiketta.		
		LED-merkkivalo	<div style="border: 1px solid black; padding: 2px; display: inline-block;">Punainen palaa</div> 	
		"Mic Off"	"Mic On"	

- Kun kytket virtajohdon, virtapainike alkaa toimia 4–6 sekunnin kuluttua.
- Kun käynnistät tämän laitteen, äänen tuottamisen alkaminen kestää 4–5 sekuntia.
- Jos ääni kuuluu sekä televisiosta että Soundbar-laitteesta, siirry televisiossa äänen **Asetukset** -valikkoon ja vaihda television kaiutinasetukseksi **Ulkoinen kaiutin**.
- Voit ottaa äänipalautteen käyttöön ja poistaa sen käytöstä **SmartThings** -sovelluksella. Lisätietoja **SmartThings**-sovelluksen käytöstä saat kohdasta "**Vaihtoehto 2: Wi-Fi-yhteyden (langaton verkko) muodostaminen**".

Soundbarin alapaneeli

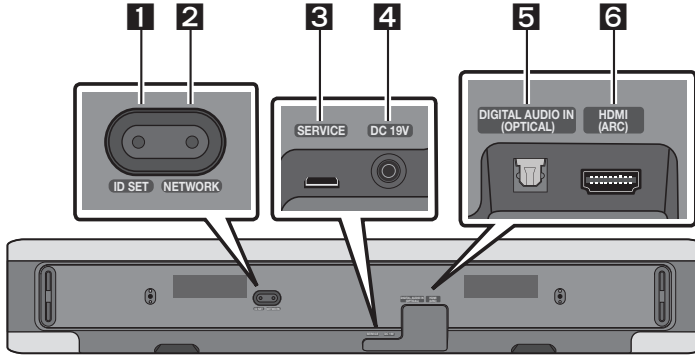

1	ID SET Painamalla tätä voit yhdistää Soundbar-laitteen tilaäänikaiuttimiin ja bassokaiuttimeen langattomasti. (Tilaäänikaiuttimet ja bassokaiutin myydään erikseen.)
2	NETWORK Painamalla tätä voit muodostaa yhteyden langattomaan verkkoon (Wi-Fi) SmartThings -sovelluksen kautta.
3	SERVICE Kytke tähän USB-tallennuslaite tuotteen ohjelmiston päivittämistä varten.
4	DC 19V (virransyöttö) Kytke tähän verkkovirtasovitin. (Katso sivua 16)
5	DIGITAL AUDIO IN (OPTICAL) Kytke tähän ulkoisen laitteen digitaalinen (optinen) lähtö. (Katso sivua 23)
6	HDMI (ARC) Kytke tämä television HDMI (ARC) -liitäntään. (Katso sivua 17)

- Kun irrotat verkkolaitteen virtakaapelin pistorasiasta, vedä pistokkeesta. Älä vedä kaapelista.
- Älä kytke laitetta tai muita laitteita pistorasiaan, ennen kuin kaikki laitteiden väliset liitännät on tehty.

03 KAUKOSÄÄTIMEN KÄYTTÄMINEN

Kaukosäätimen käyttäminen

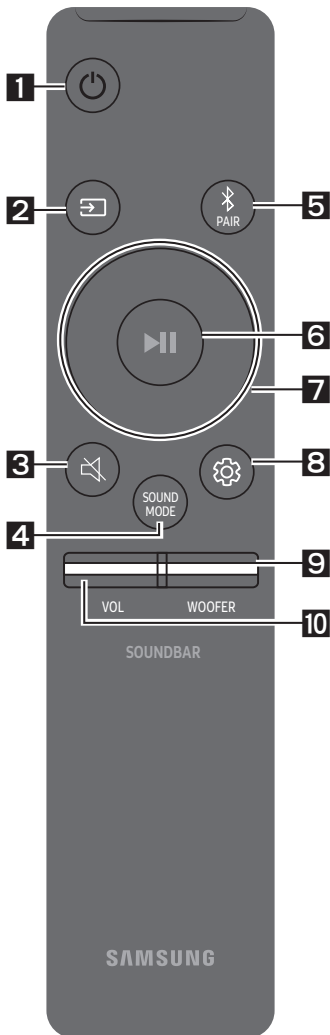

1

Virtapainike

Tällä voit kytkeä Soundbariin virran ja sammuttaa sen.

LED-merkkivalo	Syaani välähtää X1 ○ ○ ● ○ ○ Palaa	Punainen välähtää X3 ○ ○ ● ○ ○ Sammuu
----------------	---	--

- **Auto Power Down-toiminto**

Laite sammuu automaattisesti seuraavissa tilanteissa:

- "Digital Audio In" tai "TV ARC" / "Wi-Fi" / "Bluetooth"-tilassa, jos äänisignaalia ei vastaanoteta 18 minuuttiin.

2

☞ (Lähde)

Tällä voit valita Soundbariin yhdistetyn lähteen.

- **Äänipalaute Palaa / Sammuu**

Voit ottaa Äänipalaute-toiminnon käyttöön tai poistaa sen käytöstä. Kun Soundbar-laite on sammutettuna (valmiustilassa), pidä kaukosäätimen ☞ (Lähde) -painiketta painettuna 5 sekuntia.

LED-merkkivalo	Syaani välähtää X1 ○ ○ ● ○ ○ Palaa	Punainen välähtää X1 ○ ○ ● ○ ○ Sammuu
----------------	---	--

3

🔇 (Mykistä)



Voit mykistää äänet painamalla 🔇 (Mykistä) -painiketta.

Voit poistaa mykistykseen painamalla sitä uudelleen.

LED-merkkivalo	Vilkkuu X jatkuvasti ○ ○ ○ ○ ●
----------------	--

4**SOUND MODE**

Painamalla tätä painiketta voit valita haluamasi äänitilan. Joka kerta tilan vaihtuessa monivärinen LED-merkkivalo välähtää valkoisena.

LED-merkkivalo	
	"Standard" → "Music" → "Adaptive Sound"

- **Standard**
Toistaa alkuperäisen äänen.
- **Music**
Tarjoaa musiikkisisältöön tavallista luonnollisemman ja täyteläisemmän äänen.
- **Adaptive Sound**
Analysoi sisällön reaaliaikaisesti ja tarjoaa optimaalisen äänikentän automaattisesti sisällön ominaisuuksien perusteella.

5**Bluetooth PAIR**

Tällä voit asettaa Soundbar-laitteen Bluetooth-laiteparin muodostustilaan.

Kun painat tätä painiketta, LED-näyttö muuttuu seuraavasti.

- Laiteparin muodostamisen aikana monivärinen LED-merkkivalo vaihtuu peräkkäin järjestyksessä **Punainen** → **Vihreä** → **Sininen**.

LED-merkkivalo		→	
	Pariliitos		Yhteys on valmis
	"Ready to connect via Bluetooth."		

6**►II (Toisto/tauko)**

Voit toistaa musiikkia tai keskeyttää toiston painamalla tätä painiketta.

7**Ylös/Alas/Vasemmalle/Oikealle**

Valitse tai määritä toimintoja painamalla painiketta **Ylös/Alas/Vasemmalle/Oikealle**.

- **Musiikkitiedoston ohitus**
Voit siirtyä seuraavaan musiikkitiedoston toistoon painamalla **Oikealle**-painiketta. Voit siirtyä edellisen musiikkitiedoston toistoon painamalla **Vasemmalle**-painiketta.

8**⚙️ (Äänen hallinta)**

Painamalla tätä painiketta voit valita haluamasi äänitilan. Voit muuttaa haluamaasi asetusta **Ylös/Alas**-painikkeilla. Joka kerta tilan vaihtuessa monivärinen LED-merkkivalo välähtää valkoisena.

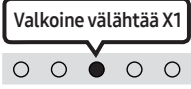
LED-merkkivalo	
🔊	"Treble" → "Bass" → "Sync" → "Centre Level" → "Side Level"

- Voit säätää diskantti- tai bassoäänien voimakkuutta valitsemalla "**Treble**" tai "**Bass**" Ääniasetukset -asetuksissa ja säätämällä sitten äänenvoimakkuutta välillä -6/+6 painikkeilla **Ylös/Alas**.
- Voit säätää jokaisen taajuusalueen ääntä painamalla ⚙️ (**Äänen hallinta**) -painiketta noin 5 sekuntia. 150 Hz, 300 Hz, 600 Hz, 1,2 kHz, 2,5 kHz, 5 kHz ja 10 kHz ovat valittavissa **Vasemmalle/Oikealle**-painikkeilla, ja jokaista voi säätää välillä -6/+6 **Ylös/Alas**-painikkeilla. (Varmista, että äänitilan asetuksena on "**Standard**".)
- Voit säätää jokaisen kaiuttimen äänenvoimakkuutta valitsemalla "**Centre Level**" tai "**Side Level**" Ääniasetukset -asetuksissa ja säätämällä sitten äänenvoimakkuutta välillä -6/+6 painikkeilla **Ylös/Alas**.
- Jos TV:n kuva ja Soundbar-laitteen toistama ääni ovat epätahdistettuja, valitse "**Sync**" Ääniasetukset -asetuksissa ja määritä sitten äänen viiveen asetukseksi 0–300 millisekuntia painikkeilla **Ylös/Alas**.
- "**Sync**" on tuettu vain joissakin toimintoissa.
- Jos surround-kaiuttimet on kytketty, valitse "**Rear Level**" ja säädä äänenvoimakkuutta välillä -6/+6 **Ylös/Alas**-painikkeilla.

9**WOOFER (BASSO) –ÄÄNENVOIMAKKUUS**



Voit säätää bassokaiuttimen (basso) -12 tai välille -6/+6 painamalla ylä- tai alapainiketta. Jos haluat määrittää bassokaiuttimen (basso) vaihtoehdon 0 (oletus), paina tätä painiketta.

10**ÄÄNENVOIMAKKUUS**

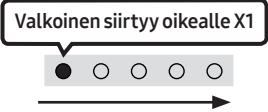
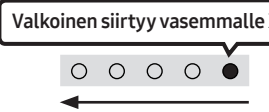
Voit säätää äänenvoimakkuutta painamalla ylä- tai alapainiketta.

LED-merkkivalo		
	Äänenvoimakkuuden lisäys	Äänenvoimakkuuden vähennys

Piilotettujen painikkeiden käyttäminen (painikkeet, joissa on vähintään kaksi toimintoa)

Piilotettu painike		Viitesivu
Kaukosäätimen painike	Toiminto	
WOOFER (Ylös)	TV:n kaukosäätimessä Palaa / Sammuu (Valmiustila)	Sivu 15
Ylös	ID SET	
 (Äänten hallinta)	7 Band EQ	Sivu 13
 (Lähde)	Äänipalaute Palaa / Sammuu (Valmiustila)	Sivu 11

Eri äänitehostetilojen lähtösignaalitiedot

Tehoste	Tulo	Lähtö	
		Vain bassokaiutin sisältyy	Bassokaiutin ja langaton takakaiutinsarja sisältyvät
Standard	2.0 -kan.	2.1 -kan	2.1 -kan
	5.1 -kan.	2.1 -kan	5.1 -kan
Music	2.0 -kan.	5.1 -kan	7.1 -kan
	5.1 -kan.	5.1 -kan	7.1 -kan
Adaptive Sound	2.0 -kan.	5.1 -kan	7.1 -kan
	5.1 -kan.	5.1 -kan	7.1 -kan

- Samsungin langaton takakaiutinsarja ja bassokaiutin ovat ostettavissa erikseen. Jos haluat ostaa sarjan tai bassokaiuttimen, ota yhteys jälleenmyyjään, jolta ostit Soundbar-laitteen.

Soundbar-laitteen äänenvoimakkuuden säätäminen television kaukosäätimellä





Voit säätää Soundbar-laitteen äänenvoimakkuutta television kaukosäätimellä.

- Tätä toimintoa voidaan käyttää vain infrapunakaukosäätimillä. Bluetooth-kaukosäätimiä (kaukosäätimiä, jotka vaativat laiteparin muodostamista) ei tueta.
- Ota televisiossa käyttöön asetus **Ulkoinen kaiutin**, jos haluat käyttää tätä toimintoa.
- Tätä toimintoa tukevat valmistajat:
VIZIO, LG, Sony, Sharp, PHILIPS, PANASONIC, TOSHIBA, Hisense, RCA

1. Sammuta Soundbar-laite.

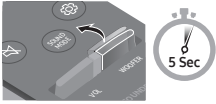
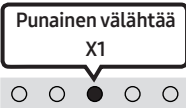
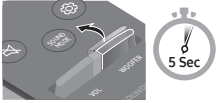
2. Paina **WOOFER** -painiketta 5 sekuntia.

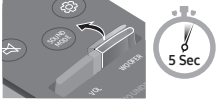
Joka kerta, kun painat **WOOFER** -painiketta ylös ja pidät sitä paikallaan 5 sekuntia, tila vaihtuu seuraavassa järjestyksessä: **"Off-TV Remote"** (oletustila), **"Samsung-TV Remote"**, **"All-TV Remote"**. Merkkivalo muuttuu joka kerta, kun tilaa vaihdetaan, kuten alla on esitetty.

Kaukosäätimen painike	LED-merkkivalo	Tila
	 <p>"Off-TV Remote" (Oletustila)</p>	Poista TV:n kaukosäädin käytöstä.
	 <p>"Samsung-TV Remote"</p>	Ota käyttöön Samsung-televisiion infrapunakaukosäädin.
	 <p>"All-TV Remote"</p>	Ota käyttöön muun valmistajan televisiion infrapunakaukosäädin.

04 SOUNDBARIN KYTKEMINEN

Kytkeminen pistorasiaan

Kytke laitteet pistorasiaan virransyötön osilla seuraavassa järjestyksessä:

- Jos haluat lisätietoja virtavaatimuksista ja virrankulutuksesta, tarkista tuotteeseen kiinnitetty tarra. (Tarra löytyy Soundbar-päälaitteen pohjasta.)
1. Kytke ensin virtajohto verkkolaitteeseen.
Kytke verkkolaite (virtakaapelilla) Soundbar-laitteeseen.
 2. Kytke virtajohto pistorasiaan.

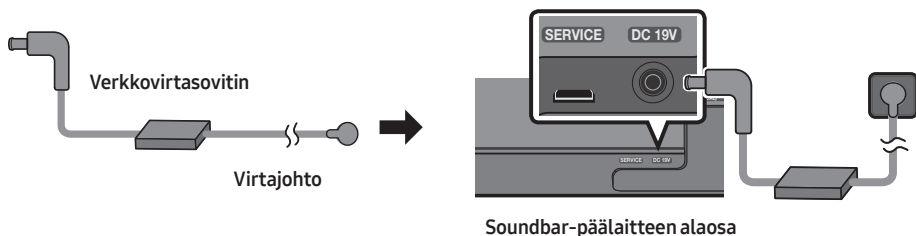

HUOMAUTUKSIA

- Jos irrotat virtajohdon ja kytket sen takaisin, kun Soundbar-laite on käynnissä, laite käynnistyy automaattisesti.
- Varmista, että verkkovirtasovitin on lappeellaan pöydällä tai lattialla. Jos asetat verkkolaitteen niin, että se riippuu virtajohdon tuloliitännästä ylöspäin, verkkolaitteen sisään voi päästä vettä tai muita sitä vahingoittavia aineita.

SWA-9100S-laitteen (myydään erikseen) ja SWA-W500-laitteen (myydään erikseen) yhdistäminen Soundbar-laitteeseen

Laajenna aitoon langattomaan tilaäänenentoistoon yhdistämällä Samsungin langaton takakaiutinsarja (SWA-9100S, myydään erikseen) ja langaton bassokaiutin (SWA-W500, myydään erikseen) Soundbar-laitteeseen. Yksityiskohtaisia tietoja liitännöistä saat Samsungin langattoman takakaiutinsarjan ja langattoman bassokaiuttimen käyttöoppaasta.

05 LANGALLISEN TV-YHTEYDEN KÄYTTÄMINEN

Vaihtoehto 1: HDMI-kytkentä



⚠️ MUISTUTUS

- Kun sekä HDMI-kaapeli että optinen kaapeli ovat kytkettyinä, HDMI-signaali vastaanotetaan ensin.
- Jos haluat kytkeä HDMI-kaapelin television ja Soundbarin välille, muista käyttää ARC-merkittyä liitäntää. Muussa tapauksessa et ehkä kuule television ääniä.
- Suositeltu kaapeli on **High-Speed HDMI Cable with Ethernet**.

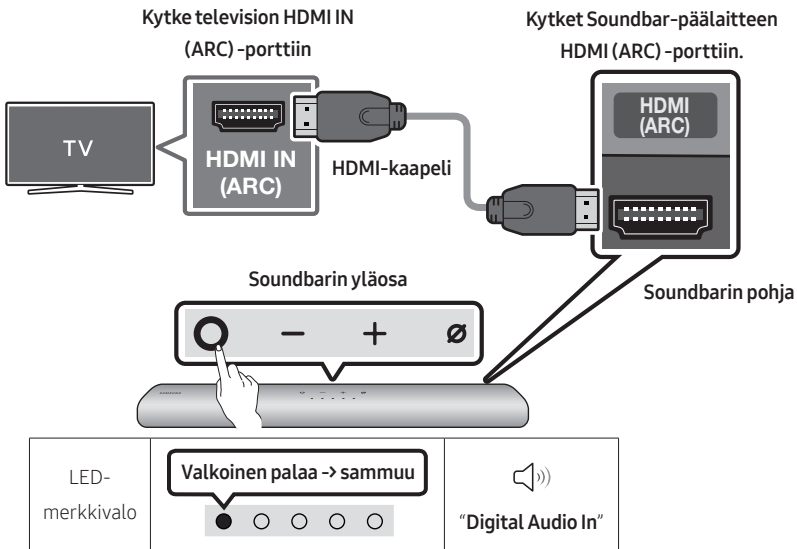
HDMI ARC (äänten palautuskanava) -liitäntää tukevan television kytkeminen



1. Sammuta Soundbarin ja television virta. Kytke sitten HDMI-kaapeli kuvassa näytetyllä tavalla.
2. Käynnistä Soundbar ja televisio.
3. Television äänet kuuluvat Soundbar-laitteesta.

- Jos television äänet eivät kuulu, paina Soundbarin yläosan  (**Monitoimi**) -painiketta tai kaukosäätimen  (**Lähde**) -painiketta ja valitse tilaksi "**Digital Audio In**".
- Jos ääntä ei kuulu, tarkista HDMI-kaapelin liitäntä uudelleen.
- Voit muokata Soundbarin äänenvoimakkuutta television kaukosäätimen äänenvoimakkuuspainikkeilla.

HUOMAUTUKSIA

- Kun yhdistät Soundbariin HDMI-kaapelilla HDMI ARC (äänten palautuskanava) -liitäntää tukevan television, lähetät digitaaliset ääni- ja kuvatiedot kytkemättä erillistä optista kaapelia.
- Suosittelemme, että käytät ytimitöntä HDMI-kaapelia, jos se on mahdollista. Jos käytät ytimellistä HDMI-kaapelia, käytä kaapelia, jonka ytimen halkaisija on enintään 14 millia.
- Tämä toiminto ei ole käytettävissä, jos HDMI-kaapeli ei tue ARC-liitäntää.
- Jos lähetyksen äänet ovat Dolby Digital -koodattuja ja television "Digitaalisen lähdon äänimuoto" -asetuksena on PCM, suosittelemme sen vaihtamista Dolby Digitaliin. Kun vaihdat television asetusta, äänenlaatu paranee. (Television valikossa saatetaan käyttää eri nimiä kuin Dolby Digital ja PCM, mutta tämä riippuu televisiovalmistajasta.)

Vaihtoehto 2: optisen kaapelin kytkentä

Tarkistuslista ennen kytkemistä

- Kun sekä HDMI-kaapeli että optinen kaapeli ovat kytkettyinä, HDMI-signaali vastaanotetaan ensin.
- Kun käytät optista kaapelia ja liitäntöjen suojakannet ovat paikoillaan, muista irrottaa suojakannet.

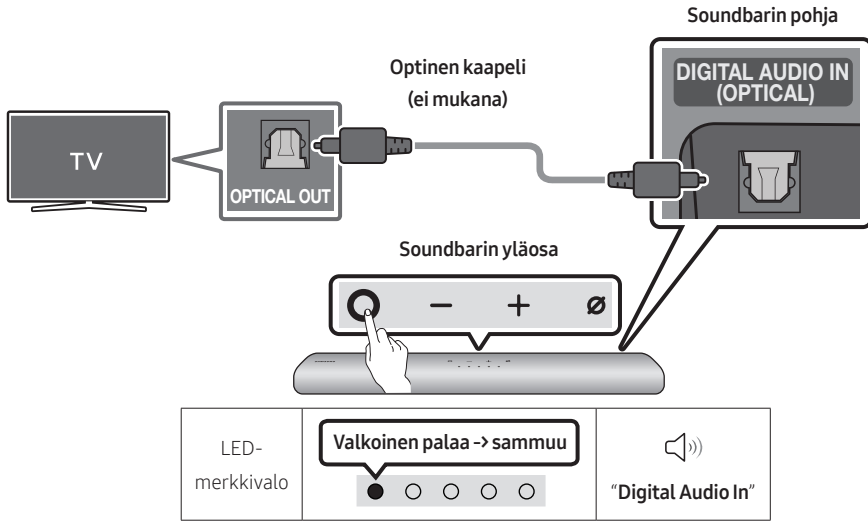

1. Kun television ja Soundbarin virta on sammutettuna, kytke Soundbarin **DIGITAL AUDIO IN (OPTICAL)** -portti ja television OPTICAL-lähtöportti optisella kaapelilla (ei mukana) kuvan osoittamalla tavalla.
2. Käynnistä Soundbar ja televisio.
3. Paina **Monitoimi** -painiketta Soundbar-laitteen yläosassa tai **Lähde** -painiketta kaukosäätimessä ja valitse sitten **"Digital Audio In"** -tila. Kuuluu ilmoitus **"Digital Audio In"**.
4. Television äänet kuuluvat Soundbar-laitteesta.

06 LANGATTOMAN TV-YHTEYDEN KÄYTTÄMINEN



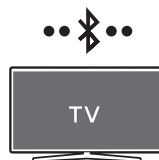

Vaihtoehto 1: Bluetoothilla yhdistäminen

Kun Samsung-televisio yhdistetään Bluetoothilla, kuulet stereoäänet ilman vaivalloista kaapeleiden kytkemistä.

- Kerrallaan voi yhdistää vain yhden Samsung-televisioon.
- Voit yhdistää Bluetoothia tukevan Samsung-televisioon. Tarkista televisiosi tekniset tiedot.



Ensimmäinen yhteys

1. Bluetooth-laittepari muodostusnäppäin	LED-merkkivalo
 <p>TAI</p> <p>“Bluetooth”-tilassa</p> 	 <p>Punainen → vihreä → sininen välähtää</p> <p>→</p> <p>Syaani välähtää X3</p> <p>Pariliitos</p> <p>Yhteys on valmis</p> <ul style="list-style-type: none">• Laitteparin muodostamisen aikana monivärinen LED-merkkivalo vaihtuu peräkkäin järjestyksessä Punainen → Vihreä → Sininen.
	 “Ready to connect via Bluetooth.”

2. Valitse Samsung-televisioon Bluetooth-tila.
(esimerkiksi Koti (🏠) → Asetukset (⚙️) → Ääni → Äänilähtö → Bluetooth-kaiuttimien luettelo → [AV] Samsung Soundbar S60A / [AV] Samsung Soundbar S61A (Bluetooth))
3. Valitse televisioon luettelosta “[AV] Samsung Soundbar S60A / [AV] Samsung Soundbar S61A”.
Käytettävissä olevan Soundbarin kohdalla lukee televisioon Bluetooth-laiteluettelossa “**Laitteparin muodostus tarvitaan**” tai “**Laittepari muodostettu**”. Jos haluat yhdistää Samsung-televisioon Soundbariin, valitse viesti ja muodosta sitten yhteys.
4. Kuulet nyt Samsung-televisioon äänet Soundbarista.
 - Jos Soundbar-laitteen ja Samsung-televisioon välillä on yhteysloki, Soundbar-laite yhdistetään automaattisesti, kun sen tilaksi vaihdetaan “**Bluetooth**”.

Jos laitteen yhdistäminen epäonnistuu

- Jos sinulla on jo Soundbar (esimerkiksi **[AV] Samsung Soundbar S60A / [AV] Samsung Soundbar S61A**) Samsung-televisioin kaiutinluettelossa, poista se.
- Toista sitten vaiheet 1–3.

Soundbarin ja Samsung-televisioin yhteyden katkaiseminen

Paina Soundbarin yläosan  (**Monitoimi**) -painiketta tai kaukosäätimen  (**Lähde**) -painiketta ja valitse jokin muu tila kuin **Bluetooth**.

- Yhteyden katkaiseminen vie aikaa, koska Samsung-televisioin täytyy vastaanottaa vastaus Soundbarilta. (Tähän kuuluva aika voi vaihdella Samsungin eri televisiomalleissa.)

Huomautuksia Bluetooth-yhteyksistä

- Jos haluat muodostaa Bluetooth-yhteyden uuden laitteen kanssa, uuden laitteen tulisi olla metrin säteellä.
- Jos sinulta kysytään PIN-koodia, kun muodostat Bluetooth-yhteyttä, anna PIN-koodiksi 0000.
- Soundbar sammuu automaattisesti, kun se on ollut valmiustilassa 18 minuuttia.
- Soundbar ei ehkä voi suorittaa Bluetooth-hakua tai muodostaa Bluetooth-yhteyttä oikein seuraavissa tilanteissa:
 - Jos Soundbarin ympärillä on vahva sähköinen kenttä.
 - Jos Soundbariin on yhdistetty samanaikaisesti useita Bluetooth-laitteita.
 - Jos Bluetooth-laite on sammutettu, jos ei ole paikoillaan tai jos siinä on toimintahäiriö.
- Elektroniset laitteet voivat aiheuttaa radiohäiriötä. Sähkömagneettisia aaltoja tuottavat laitteet on pidettävä etäällä Soundbar-päälaitteesta. Tällaisia ovat esimerkiksi mikroaaltouunit, langattoman lähiverkon laitteet jne.

Vaihtoehto 2: Wi-Fi-yhteyden muodostaminen

Yhteyden muodostamista edeltävä tarkistuslista

- Wi-Fi-yhteys on käytettävissä vain Samsung-televisiossa.
- Varmista, että **langattoman reitittimen (Wi-Fi)** virta on kytketty ja että **televisio on yhdistetty reitittimeen**.
- Television ja Soundbarin on oltava yhdistettyinä samaan langattomaan verkkoon (Wi-Fi).
- Jos langaton reititin (Wi-Fi) käyttää DFS-kanavaa, television ja Soundbarin välille ei voi muodostaa Wi-Fi-yhteyttä. Saat lisätietoja ottamalla yhteyttä Internet-palveluntarjoajaasi.
- Valikot voivat vaihdella valmistusvuoden mukaan, joten perehdy television käyttöoppaaseen.
- Jos haluat muodostaa television ja Soundbarin välille Wi-Fi-yhteyden, yhdistä ensin Soundbar langattomaan reitittimeen. Lisätietoja Wi-Fi-yhteyden muodostamisesta on sivulla 27.

1. Lisätietoja Soundbarin Wi-Fi-yhteydestä on sivulla 27: "**Vaihtoehto 2: Wi-Fi-yhteyden (langaton verkko) muodostaminen**".
2. Vaihda television syöttölähte Soundbarin Ääni-valikossa.
 - **Samsung-televisiot, jotka on julkistettu vuonna 2017 tai myöhemmin**
Koti (🏠) → Asetukset (⚙️) → Ääni → Äänilähtö → [AV] Samsung Soundbar S60A / [AV] Samsung Soundbar S61A (Wi-Fi)

07 ULKOISEN LAITTEEN KYTKEMINEN

Optisen kaapelin kytkentä

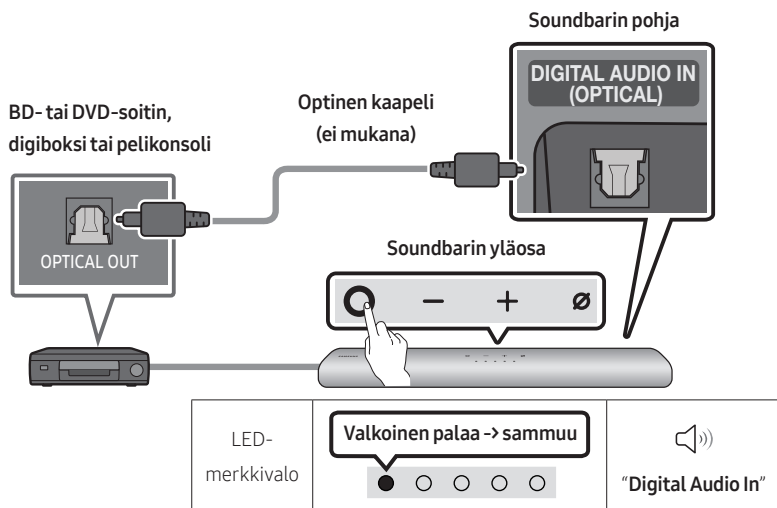

1. Kun ulkoinen laite ja Soundbar-laite on sammutettu, kytke Soundbar-laitteen **DIGITAL AUDIO IN (OPTICAL)** -portti ja ulkoisen laitteen OPTICAL-lähtöportti optisella kaapelilla(ei mukana) kuvan osoittamalla tavalla.
2. Käynnistä Soundbar-laite ja ulkoinen laite.
3. Paina **○ (Monitoimi)** -painiketta Soundbar-laitteen yläosassa tai **👉 (Lähde)** -painiketta kaukosäätimessä ja valitse sitten "**Digital Audio In**" -tila. Kuuluu ilmoitus "**Digital Audio In**".
4. Ulkoisen laitteen ääni kuuluu Soundbar-laitteesta.

08 MOBIILILAITTEEN YHDISTÄMINEN

Vaihtoehto 1: Bluetoothilla yhdistäminen

Kun mobiililaitte yhdistetään Bluetoothilla, kuulet stereoäänet ilman vaivalloista kaapeleiden kytkemistä.





- Kun yhdistät Bluetooth-laitteen, jonka kanssa on muodostettu laitepari, silloin, kun Soundbarin virta ei ole päällä, Soundbar käynnistyy automaattisesti.



Mobiililaitte

Ensimmäinen yhteys

- Kun olet yhdistämässä uutta Bluetooth-laitetta, varmista, että se on 1 metrin säteellä.

<p>1. Bluetooth-laittepari muodostusnäppäin</p>	<p>LED-merkkivalo</p>
 <p>TAI</p> <p>”Bluetooth”-tilassa</p> 	 <p>Pariliitos</p>  <p>Yhteys on valmis</p> <ul style="list-style-type: none">• Laitteparin muodostamisen aikana monivärinen LED-merkkivalo vaihtuu peräkkäin järjestyksessä Punainen → Vihreä → Sininen.
	 <p>”Ready to connect via Bluetooth.”</p>

2. Valitse laitteessasi näytettävästä luettelosta ”[AV] Samsung Soundbar S60A / [AV] Samsung Soundbar S61A”.
3. Voit toistaa Bluetooth-yhteydellä yhdistetyssä laitteessa olevia musiikkitiedostoja Soundbarin kautta.

Jos laitteen yhdistäminen epäonnistuu

- Jos sinulla on jo ennestään jokin Soundbar-laitte (esimerkiksi [AV] Samsung Soundbar S60A / [AV] Samsung Soundbar S61A) mobiililaitteen kaiutinluettelossa, poista se.
- Toista vaiheet 1 ja 2.

Huomautuksia Bluetooth-yhteyksistä

- Jos haluat muodostaa Bluetooth-yhteyden uuden laitteen kanssa, uuden laitteen tulisi olla metrin säteellä.
- Jos sinulta kysytään PIN-koodia, kun muodostat Bluetooth-yhteyttä, anna PIN-koodiksi 0000.
- Soundbar sammuu automaattisesti, kun se on ollut valmiustilassa 18 minuuttia.
- Soundbar ei ehkä voi suorittaa Bluetooth-hakua tai muodostaa Bluetooth-yhteyttä oikein seuraavissa tilanteissa:
 - Jos Soundbarin ympärillä on vahva sähköinen kenttä.
 - Jos Soundbariin on yhdistetty samanaikaisesti useita Bluetooth-laitteita.
 - Jos Bluetooth-laite on sammutettu, jos ei ole paikoillaan tai jos siinä on toimintahäiriö.
- Elektroniset laitteet voivat aiheuttaa radiohäiriötä. Sähkömagneettisia aaltoja tuottavat laitteet on pidettävä etäällä Soundbar-päälaitteesta. Tällaisia ovat esimerkiksi mikroaaltouunit, langattoman lähiverkon laitteet jne.
- Soundbar-laite tukee SBC-koodattua dataa (44,1 kHz, 48 kHz).
- Yhdistä vain Bluetooth-laitteeseen, joka tukee A2DP (AV) -toimintoa.
- Soundbar-laitetta ei voi yhdistää Bluetooth-laitteeseen, joka tukee vain HF (Hands Free) -toimintoa.
- Kun yhdistät Soundbar-laitteen Bluetooth-laitteeseen, sijoita ne mahdollisimman lähelle toisiaan.
- Mitä kauempana Soundbar-laite ja Bluetooth-laite ovat toisistaan, sitä huonompi äänenlaatu on. Bluetooth-yhteys voi katketa, kun laitteet ovat tehollisen käyttöalueen ulkopuolella.
- Bluetooth-yhteys ei ehkä toimi tarkoitettulla tavalla alueilla, joilla vastaanoton laatu on huono.
- Bluetooth-laitteessa voi esiintyä kohinaa tai toimintahäiriö seuraavissa tilanteissa:
 - Kun runko on kosketuksissa Bluetooth-laitteen tai Soundbar-laitteen lähetin vastaanottoimeen
 - Kulmissa tai kun lähellä on este, kuten seinä tai väliseinä, jotka voivat aiheuttaa sähköisiä muutoksia.
 - Kun laite on alttiina muiden samalla taajuusalueella toimivien tuotteiden, kuten lääkinällisten laitteiden, mikroaaltounien ja langattomien lähiverkkolaitteiden, aiheuttamille radiohäiriöille.
 - Ovien ja seinien kaltaiset esteet voivat vaikuttaa äänenlaatuun, vaikka laitteet olisivat tehollisella käyttöetäisyydellä toisistaan.
- Huomaa, että Soundbar-laitetta ei voi liittää muiden laitteiden pariksi Bluetooth-toiminnon käytön aikana.
- Tämä langaton laite voi toiminnassa ollessaan aiheuttaa sähköisiä häiriöitä.

Mobiililaitteen ja Soundbar-laitteen välisen yhteyden katkaiseminen

Voit katkaista Bluetooth-laitteen ja Soundbar -järjestelmän yhteyden. Lisätietoja on Bluetooth-laitteen käyttöoppaassa.

- Soundbar -järjestelmän yhteys katkaistaan.
- Jos Soundbar-laitteen yhteys Bluetooth-laitteeseen katkeaa, Soundbar-laitteen monivärinen merkkivalo välähtää "**Punainen**" kolme kertaa.

Soundbar-laitteen ja Bluetooth-laitteen yhteyden katkaiseminen

Paina Soundbarin yläosan **O (Monitoimi)** -painiketta tai kaukosäätimen  (**Lähde**) -painiketta ja valitse jokin muu tila kuin "**Bluetooth**".

- Yhteyden katkaiseminen kestää jonkin aikaa, koska Bluetooth-laitteen on saatava vastaus Soundbar-laitteelta. (Yhteyden katkaisemiseen kuluva aika voi vaihdella Bluetooth-laitteen mukaan.)
- Jos Soundbar-laitteen yhteys Bluetooth-laitteeseen katkeaa, Soundbar-laitteen monivärinen merkkivalo välähtää "**Punainen**" kolme kertaa.

Vaihtoehto 2: Wi-Fi-yhteyden (langaton verkko) muodostaminen

Jos haluat yhdistää Soundbarin mobiililaitteeseen langattomalla verkolla (Wi-Fi), tarvitset **SmartThings**-sovelluksen.

Ensimmäinen yhteys

1. Asenna **SmartThings**-sovellus mobiililaitteeseesi (älypuhelimeen tai tablet-laitteeseen) ja käynnistä sovellus.
2. Lisää Soundbar-laite sovelluksen näyttöön tulevien ohjeiden mukaisesti.
 - Automaattinen ponnahdusikkuna (toinen näyttökuvalla alla) ei ehkä näy joissakin laitteissa. Jos ponnahdusikkuna ei avaudu, paina “+”-painiketta **Home**-näytössä. Soundbar-laite lisätään sovellukseen.

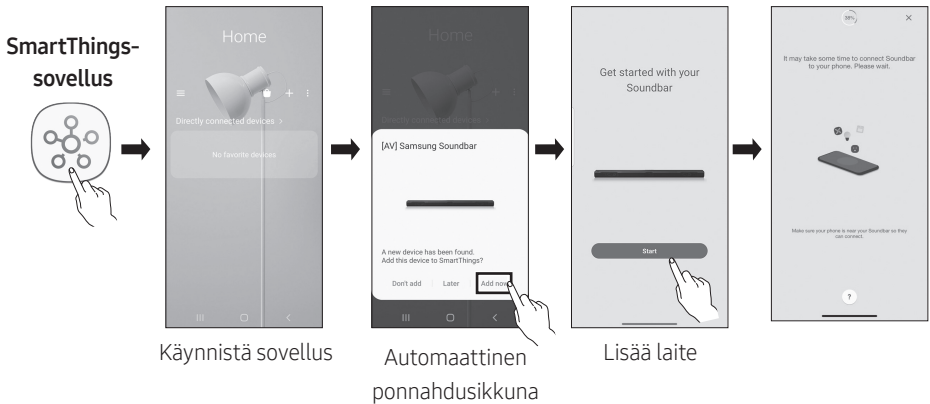

Amazon Alexan käytön aloittaminen (Sisäänrakennettu Alexa)

- Amazon Alexa on Amazonin tarjoama palvelu.
- Tätä toimintoa ei välttämättä tueta kaikissa malleissa tai kaikilla alueilla.
- Tämä toiminto tukee vain joitakin kieliä, ja tuetut toiminnot saattavat vaihdella maantieteellisen alueen mukaan.
- Katso tekniset tai yhteensopivuuteen liittyvät tiedot Samsungin sivustosta (www.samsung.com).

Alexan avulla voit toistaa musiikkia, kuunnella uutisia, tarkastella sääennusteita ja hallita kodinkoneita. Amazon Alexan käyttö edellyttää Amazon-tiliä, jotta Soundbar-laite voidaan yhdistää verkkoon.

1. Asenna **SmartThings** -sovellus mobiililaitteeseesi ja käynnistä se sitten.
2. Anna Alexa-tili sovelluksen ohjeiden mukaan ja kirjaudu palveluun.

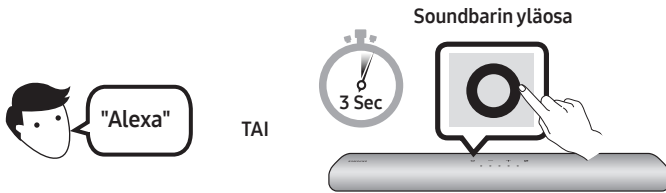

3. Käytä Alexa-palvelua kutsumalla Alexaa tai painamalla Soundbar-laitteen **○ (Monitoimi)** -painiketta 3 sekuntia.
 - Kutsu Alexaa painamalla **○ (Monitoimi)** -painiketta 3 sekuntia. Ota puheentunnistus käyttöön painamalla painiketta jonkin aikaa ja puhumalla.
 - Soundbar-laitteen merkkivalo muuttuu Alexan tilan mukaan. Lisätietoja on sivulla 31.

Soundbar-laitteen ohjaaminen puhekomennoilla



Kutsu + komento

Kokeiltavat asiat	Esimerkki sanottavista sanoista
Äänvoimakkuus	“Alexa, lisää äänvoimakkuutta.”
	“Alexa, vähennä äänvoimakkuutta”
Amazon Musicin suoratoistosisällön kuunteleminen	“Alexa, soita jotain jazz-musiikkia”
Toiston ohjaus	“Alexa, soita seuraava kappale.”
	“Alexa, pysäytä musiikki.”
	“Alexa, mikä tämä kappale on?”
Säätiedot	“Alexa, millainen sää on?”
Ajastimen ajastus	“Alexa, aseta ajastin 10 minuuttiin.”

Amazon-tuotteen Alexan käytön aloittaminen (Toimii Alexan kanssa)

- Tätä toimintoa ei välttämättä tueta kaikissa malleissa tai kaikilla alueilla.
- Tämä toiminto tukee vain joitakin kieliä, ja tuetut toiminnot saattavat vaihdella maantieteellisen alueen mukaan.
- Katso tekniset tai yhteensopivuuteen liittyvät tiedot Samsungin sivustosta (www.samsung.com).
- Amazon toimittaa tämän palvelun, ja se voidaan lopettaa milloin tahansa. Samsung ei ole vastuussa palvelun saatavuudesta.
- **Amazon Alexa** -sovelluksen näyttöä voidaan muuttaa ilman ennakoilmoitusta.

Amazon-tuotteeseen yhdistäminen ja käyttäminen sen kanssa (Amazon Echo)

Amazon Echo -tuotteen avulla voit ohjata Soundbar-laitettasi ja kuunnella Amazon Echo -musiikkipalveluja. Amazon Alexan käyttö edellyttää Amazon-tiliä, jotta Soundbar-laite voidaan yhdistää verkkoon.

1. Asenna **SmartThings** -sovellus mobiililaitteeseesi ja käynnistä se sitten.
2. Anna Alexa-tili sovelluksen ohjeiden mukaan ja kirjaudu palveluun.

Soundbar-laitteen ohjaaminen puhekomennolla

- Amazon Echo -palvelu, jota voit käyttää Soundbar-laitteellasi, on rajoitettu musiikkiin. Muut Amazon Echo -palvelut, kuten uutiset ja säätiedot, ovat käytettävissä vain Amazon Echo -tuotteen kautta.







Käynnistin + Komento + Kaiuttimen nimi

* Puhekomentojen käyttäminen kaiuttimeen, jonka nimi on "Olohuone"

Toiminto	Puhekomento
Äänvoimakkuuden asettaminen arvoon 5	"Alexa aseta äänvoimakkuus arvoon 5 Olohuone-kaiuttimessa"
Äänvoimakkuuden lisääminen	"Alexa lisää äänvoimakkuutta Olohuone-kaiuttimessa"
Äänen mykistäminen	"Alexa mykistä Olohuone-kaiutin"
KISS FM -nimisen radioaseman kuunteleminen	"Alexa toista Kiss FM:ää Olohuone-kaiuttimesta"
Seuraavan kappaleen toiston aloittaminen	"Alexa seuraava kappale Olohuone-kaiuttimesta"
Äänen pysäyttäminen	"Alexa pysäytä Olohuone-kaiutin"
Äänen poistaminen käytöstä	"Alexa poista käytöstä Olohuone-kaiutin"

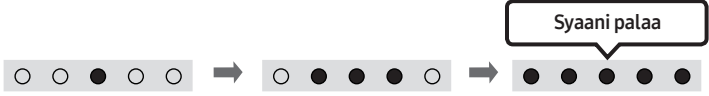
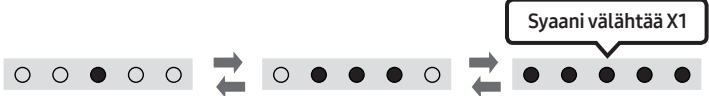
Alexan merkkivalon tila

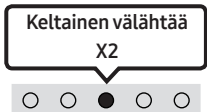
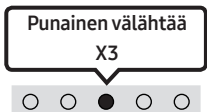
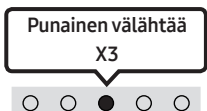
Soundbar-laitteen merkkivalo muuttuu Alexan tilan mukaan alla kuvatulla tavalla.

Alexan tila	Soundbar-laitteen merkkivalo
Vapaana	 Sammuu
Kuuntelee	
Ajattelee	
Puhuu	
Ajastinhälytykset ja muistutukset	
Ilmoitus	
Alexa-palvelu ei saatavilla	
Verkkoyhteys katkaistu	
Mikrofoni ei käytössä	

Tap Sound -toiminnon käyttäminen

Napauttamalla Soundbar-laitetta mobiililaitteella voit toistaa mobiililaitteesta ääntä Soundbar-laitteen kautta.

- Tämä toiminto ei ehkä ole tuettu kaikissa mobiililaitteissa.
- Tämä toiminto on yhteensopiva vain niiden Samsung-mobiililaitteiden kanssa, joissa on Android 8.1 tai uudempi versio.

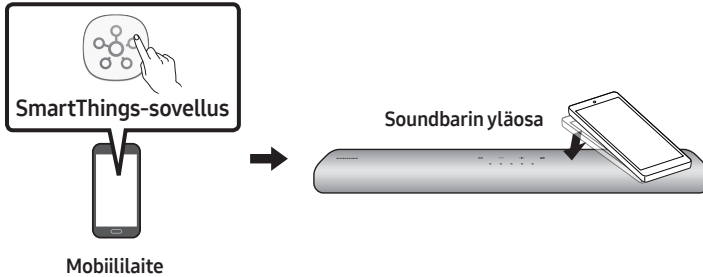

1. Ota laitteen **Tap Sound** -toiminto käyttöön.
 - Lisätietoja toiminnon ottamisesta käyttöön on alla olevassa kohdassa "**Ota Tap Sound -toiminto käyttöön**".
2. Napauta Soundbar-laitetta mobiililaitteella. Valitse näyttöön tulevassa viesti-ikkunassa "**Aloita nyt**". Mobiililaitteen ja Soundbar-laitteen välille muodostetaan Bluetooth-yhteys.
3. Toista mobiililaitteesta ääntä Soundbar-laitteen kautta.
 - Tämä toiminto yhdistää mobiililaitteen Soundbar-laitteeseen Bluetooth-yhteyden kautta tunnistamalla värinän, jota syntyy, kun laite koskettaa Soundbar-laitetta.
 - Varmista, että mobiililaite ei napauta Soundbar-laitteen terävää kulmaa. Soundbar-laite tai mobiililaite voi naarmuuntua tai vaurioitua.
 - Suosittelemme, että mobiililaite suojataan kotelolla. Napauta kevyesti Soundbar-laitteen yläosassa olevaa leveää aluetta käyttämättä liiallista voimaa.
 - Jos haluat käyttää tätä toimintoa, päivitä **SmartThings**-sovellus uusimpaan versioon. Tämä toiminto ei ehkä ole tuettu kaikissa sovellusversioissa.

Ota Tap Sound -toiminto käyttöön

Ota **Tap View**, **Tap Sound** -toiminto käyttöön **SmartThings** -sovelluksen avulla.

1. Käynnistä **SmartThings**-sovellus mobiililaitteessa.
2. Valitse (☰ → ⚙️) mobiililaitteessa näkyvässä **SmartThings**-sovellusnäytössä.
3. Jos haluat, että toiminto toimii, kun mobiililaite siirretään lähelle Soundbar-laitetta, valitse "**Tap View**, **Tap Sound**" -asetukseksi Käytössä.

HUOMAUTUKSIA

- Kun mobiililaite on virransäätötilassa, **Tap Sound** -toiminto ei toimi.
- **Tap Sound** -toiminto ei ehkä toimi, jos Soundbar-laitteen lähellä on sähkölaitteita tai muita radiohäiriöitä aiheuttavia laitteita. Varmista, että laitteet, jotka voivat aiheuttaa radiohäiriöitä, ovat riittävän kaukana Soundbar-laitteesta.

09 YHTEYDEN MUODOSTAMINEN APPLE AIRPLAY 2:EEEN

- Tämä toiminto ei ehkä ole käytettävissä joissakin maissa.

Yhteyden muodostaminen ja käyttäminen Apple-tuotteen kanssa

- AirPlay 2:lla voit hallita kotisi äänijärjestelmää iPhone:sta, iPadista, HomePodista tai Apple TV:stä.
- Tämä Samsungin Soundbar-laite tukee AirPlay 2:ta ja vaatii iOS 11:4:n tai uudemman.

HUOMAUTUS

- Varmista, että Soundbar-laitteesta on muodostettu Wi-Fi-yhteys. (Katso "**Vaihtoehto 2: Wi-Fi-yhteyden (langaton verkko) muodostaminen**".)

10 SEINÄKIINNIKKEEN ASENTAMINEN

Asentamisen varotoimenpiteet

- Asenna vain pystysuoralle seinälle.
- Älä asenna liian kuumaan tai kosteaan paikkaan.
- Varmista, että seinä kestää tuotteen painon. Jos ei, vahvista seinää tai valitse toinen asennuspaikka.
- Osta ja käytä kiinnitysruuveja tai ankkureita, jotka on tarkoitettu asennusseinän materiaalia varten (esimerkiksi kipsilevy, tiili tai puu). Jos mahdollista, kiinnitä ruuvit seinän pystypuihin.
- Osta seinäasennusruuveja, jotka sopivat sen seinän tyyppiin ja paksuuteen, johon haluat asentaa Soundbarin.
 - Halkaisija: M5
 - Pituus: suosittelemme vähintään 35 millää.
- Yhdistä laitteen kaapelit ulkoiisiin laitteisiin, ennen kuin asennat Soundbarin seinälle.
- Varmista, että laitteen virta on katkaistu ja sen virtajohto irrotettu virtalähteestä, ennen kuin asennat sen. Muutoin on olemassa sähköiskun vaara.

Seinäkiinnitysosat



Seinäkiinnitin



Pidikeruuvi

Ruuvi



Seinäkiinnitinkannatin

1. Aseta **Seinäkiinnitin** seinäpintaa vasten.
 - **Seinäkiinnitin** on asetettava vaakasuoraan asentoon.
 - Jos TV on asennettu seinälle, asenna Soundbar-laite vähintään 5 cm:n päähän TV:n alapuolelle.

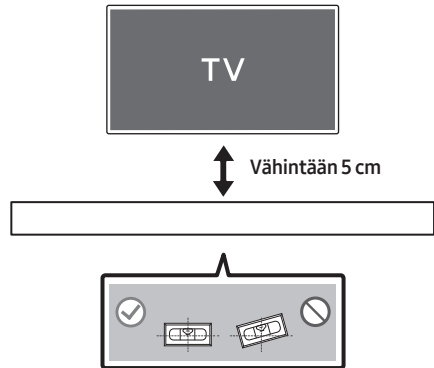

2. Kohdista **Seinäkiinnitysoppaan keskiviiva**

TV:n keskikohtaan (jos asennat Soundbar-laitteen TV:n alapuolelle) ja kiinnitä sitten **Seinäkiinnitin** seinään teipillä.

- Jos et tee asennusta TV:n alapuolelle, aseta **Keskiviiva** asennusalueen keskikohtaan.

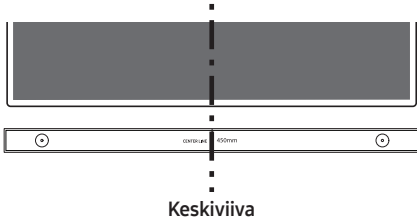

3. Merkitse reikiä paikalla kynällä ja irrota **Seinäkiinnitin**.

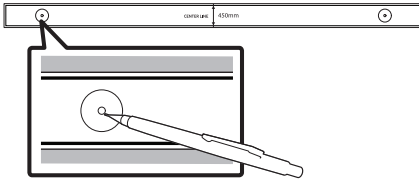

4. Pora sopivan kokoisella poranterällä seinään reikä kummankin merkinnän kohdalle.

- Jos merkinnät eivät vastaa tappien paikkoja, varmista, että asetat reikiin oikeanlaiset ankkurit, ennen kuin asennat kiinnitysruuvit. Jos käytät ankkureita, varmista, että poraamasi reiät ovat tarpeeksi suuret käyttämillesi ankkureille.

5. Työnnä ruuvi (ei mukana) jokaisen **Pidikeruuvi** -ruuvin läpi ja kierrä sitten jokainen ruuvi tiukasti kiinni kiinnitysruuvin reikään.

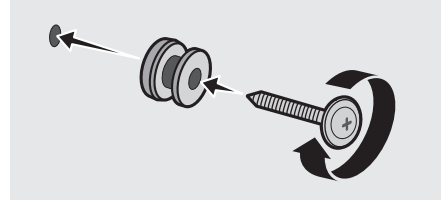

6. Asenna 2 **Seinäkiinnitintä** oikean suuntaisesti Soundbar-laitteen alaosaan 2:lla **Ruuvilla**.

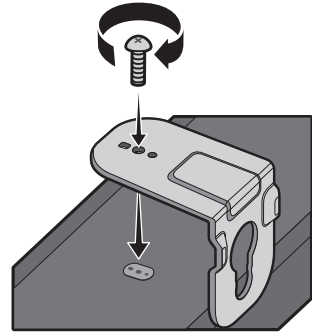

- Varmista asentaessasi, että **Seinäkiinnittimien** ripustinosia on Soundbar-laitteen takana.

Soundbarin takaosa

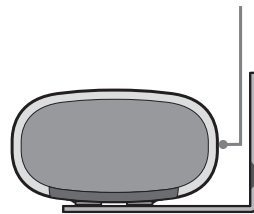

Soundbarin oikea sivu

7. Asenna Soundbar-laite siihen kiinnitettyjen **Seinäkiinnittimien** avulla ripustamalla **Seinäkiinnittimet** seinässä oleviin **Pidikeruuveihin**.

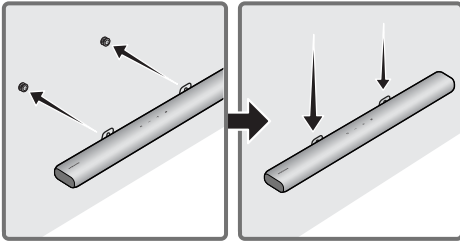

8. Liu'uta Soundbar-laitetta alaspäin alla olevan kuvan mukaan niin, että **Seinäkiinnittimet** ovat pitävästi **Pidikeruuvien** varassa.

- Työnnä **pidikeruuvit** **seinäkiinnittinten** leveään osaan (alaosaan) ja liu'uta sitten **Seinäkiinnittimet** alas, niin että **Seinäkiinnittimet** ovat tukevasti **Pidikeruuvien**.

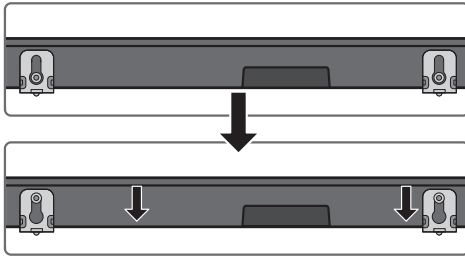

11 SOUNDBAR-LAITTEEN ASENTAMINEN TELEVISION ETEEN

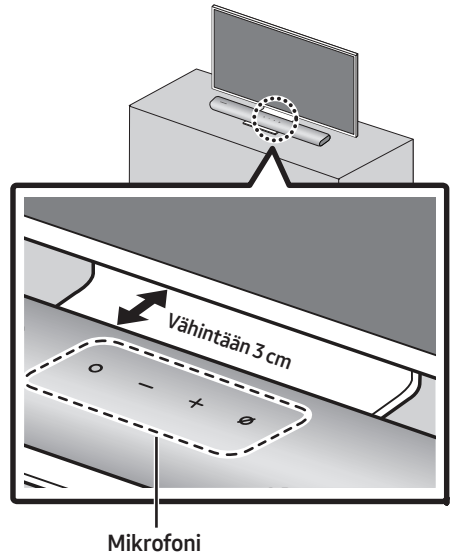

Kuvassa on esitetty Soundbar-laitteen keskikohdan asentaminen television keskikohtaan.

Aseta Soundbar-laite tällöin vähintään 3 cm:n etäisyydelle televisiosta, jotta puheentunnistus ei häiriinny.

HUOMAUTUKSIA

- Varmista, että Soundbar-laite on asetettu tasaiselle ja vakaalle alustalle.
- Riittämätön välimatka televisioon voi aiheuttaa ongelmia puheentunnistukseen ja ääneen.

12 OHJELMISTOPÄIVITYS

Automaattinen päivitys

Kun Soundbar on yhteydessä Internetiin, ohjelmisto päivitetään automaattisesti aina, kun Soundbar sammutetaan.

- Jos haluat käyttää automaattista päivitystoimintoa, Soundbarin täytyy olla yhteydessä Internetiin. Soundbarin Wi-Fi-yhteys katkaistaan, jos Soundbarin virtajohto irrotetaan tai sähkötkatkeavat. Jos sähkötkatkeavat ja palaavat tai jos kytket virtajohdon uudelleen, käynnistä Soundbar ja yhdistä se uudelleen Internetiin.

USB-päivitys

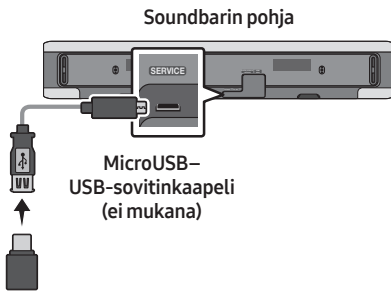

Samsung voi jatkossa tarjota päivityksiä Soundbarin laiteohjelmistoon.

Kun päivitys on saatavilla, voit päivittää Soundbarin liittämällä sen **SERVICE**-porttiin USB-muistitikun, joka sisältää laiteohjelmistopäivityksen.

1. Siirry sivustoon (www.samsung.com) → etsi mallin nimi asiastuen valikosta.
 - Lisätietoja päivittämisestä on kohdassa Päivitysopas.
2. Lataa päivitystiedosto (USB-tyyppi).
3. Pura tiedoston pakkaus, jolloin syntyy tiedostonimen mukainen kansio.
4. Tallenna luotu kansio USB-muistiin ja liitä se sitten Soundbar-laitteeseen.
5. Käynnistä Soundbar-laite. Tuote päivitetään 3 minuutin kuluessa.



- Älä sammuta laitetta tai poista USB-muistia päivityksen aikana.
- Jos keltainen merkkivalo palaa ohjelmistopäivityksen suorittamisen jälkeen, se tarkoittaa, että ylimääräinen päivitys on käynnissä. Älä tällöin katkaise virtaa tai irrota USB-laitetta.
- Jos päivitys ei ala, kytke Soundbar-laitteen virtajohto uudelleen.
- Jos uusin versio on jo asennettu, päivitystä ei suoriteta.
- USB-tyypin mukaan voi olla, että päivitystä ei tueta.

Nollaa

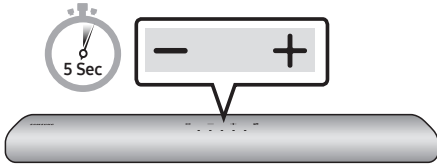

Kun Soundbar-laite on käynnissä, paina laitteen (ei kaukosäätimen) **- + (Äänenvoimakkuus)** -painikkeita samanaikaisesti vähintään viiden sekunnin ajan. LED-näyttö muuttuu alla kuvatulla tavalla, minkä jälkeen Soundbar-laite nollataan.

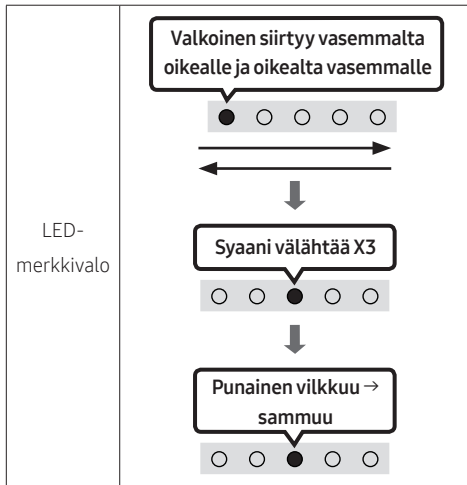

⚠️ MUISTUTUS

- Kaikki Soundbar-laitteen asetukset nollataan. Tee tämä vain, kun nollaus on tarpeen.

13 VIANMÄÄRITYS

Tarkista seuraavat asiat ennen yhteydenottoa huoltoon.

Soundbar-laite ei käynnisty.

- Tarkista, että Soundbarin virtajohto on kunnolla kiinni pistorasiassa.

Soundbar-laite toimii arvaamattomasti.

- Irrota virtajohto ja kytke se sitten uudelleen.
- Irrota virtajohto ulkoisesta laitteesta ja yritä uudelleen.
- Jos signaali ei ole, Soundbar sammuu automaattisesti tietyn ajan kuluttua. Kytke virta päälle. (Katso ohjeet sivulta 11.)

Jos kaukosäädin ei toimi.

- Suuntaa kaukosäädin suoraan Soundbar-laitetta kohti.
- Vaihda paristot uusiin.

Soundbar-laite ei toista mitään ääntä.

- Soundbarin äänenvoimakkuus on liian pieni tai äänet on mykistetty. Säädä äänenvoimakkuutta.
- Kun mikä tahansa ulkoinen laite on yhdistettynä (digiboksi, Bluetooth-laite, mobiililaitte jne.), säädä ulkoisen laitteen äänenvoimakkuutta.
- Valitse television äänilähdöksi Soundbar. (Samsung-televisiossa voit tehdä sen valitsemalla Koti (🏠) → Asetukset (⚙️) → Ääni → Äänilähtö → valitse Soundbar)

- Kaapeli voi olla löysällä Soundbar-laitteen liitännässä. Irrota kaapeli ja kytke se uudelleen.
- Irrota virtajohto kokonaan, kytke se uudelleen ja kytke virta.
- Alusta tuote ja yritä uudelleen. (Katso sivua 38.)

Jos televisiota ei ole kytketty HDMI (ARC) -liitännällä.

- Tarkista, onko HDMI-kaapeli kytketty oikein ARC-liitäntään. (Katso ohjeet sivulta 17.)
- Kytkentä tai yhdistäminen ei välttämättä ole mahdollista ulkoisesta laitteesta johtuen (digiboksi, pelikonsoli jne.). Kytke suoraan Soundbariin.
- HDMI-CEC ei ehkä ole käytössä televisiossa. Ota se käyttöön television valikossa. (Samsung-televisiossa voit tehdä sen valitsemalla Koti (🏠) → Asetukset (⚙️) → Yleiset → Ulkoisten laitteiden hallinta → Anynet+ (HDMI-CEC) PALAA)

Ääntä ei kuulu, kun laite on kytketty televisioon HDMI (ARC) -tilassa.

- Laite ei pysty toistamaan tulosignaalia. Vaihda television äänilähtöasetukseksi PCM tai Dolby Digital. (Samsung-televisiota käytettäessä: Koti (🏠) → Asetukset (⚙️) → Ääni → Asiantuntijan asetukset → Digitaalisen lähdön äänimuoto)

Soundbar-laite ei muodosta Bluetooth-yhteyttä.

- Kun yhdistät uuden laitteen, siirry Bluetooth-laiteparin muodostustilaan. (Paina kaukosäätimen **PAIR** -painiketta tai paina laitteen **Ø (Mikrofoni käytössä / ei käytössä)** -painiketta vähintään viiden sekunnin ajan.)
- Jos Soundbar-laite on liitetty toiseen laitteeseen, irrota kyseinen laite ensin ja vaihda laitetta.
- Yhdistä se uudelleen, kun olet poistanut Bluetooth-kaiuttimen yhdistettävän laitteen luettelosta. (Samsung-televisiossa voit tehdä sen valitsemalla Koti (🏠) → Asetukset (⚙️) → Ääni → Äänilähtö → Bluetooth-kaiuttimien luettelo)
- Irrota virtapistoke, kytke se takaisin ja yritä uudelleen.
- Alusta tuote ja yritä uudelleen. (Katso sivua 38.)

Ääni katkeilee Bluetooth-yhteyttä käytettäessä.

- Jotkin laitteet (esimerkiksi mikroaaltouunit, langattomat reitittimet ja niin edelleen) voivat aiheuttaa radiohäiriöitä, jos ne ovat liian lähellä Soundbar-laitetta.
- Jos Bluetoothilla yhdistetty laite siirtyy liian kauaksi Soundbar-laitteesta, ääni voi katkeilla. Siirrä laite lähemmäs Soundbar-laitetta.
- Jos jokin vartalosasi osa koskee Bluetooth-lähetinvastaanottimeen tai jos tuote on metallisen huonekalun päällä, ääni saattaa katkeilla. Tarkista käyttöympäristö ja -olosuhteet.

Wi-Fi-yhteyttä ei voi muodostaa.

- Tarkista, onko langaton reititin käynnissä.
- Sammuta reititin, käynnistä se uudelleen ja yritä uudelleen.
- Soundbar-laite ei muodosta yhteyttä, jos langaton signaali on liian heikko. Yritä siirtää Soundbar-laite lähemmäksi reitintä tai poistaa Soundbar-laitteen ja reitittimen välissä olevat esteet, jos se on mahdollista.
- Jos langaton reitittimesi on uusi, kaiuttimien verkkoasetukset on määritettävä uudelleen.

Soundbar-laite ei käynnisty automaattisesti television kanssa.

- Kun sammutat Soundbarin katsellessasi televisiota, virtasynkronointi television kanssa poistetaan käytöstä. Sammuta ensin televisio.

14 LISENSILLÄ



Manufactured under license from Dolby Laboratories. Dolby, Dolby Audio and the double-D symbol are trademarks of Dolby Laboratories Licensing Corporation.



For DTS patents, see <http://patents.dts.com>. Manufactured under license from DTS, Inc. (for companies headquartered in the U.S./Japan/Taiwan) or under license from DTS Licensing Limited (for all other companies). DTS, Digital Surround, and the DTS logo are registered trademarks or trademarks of DTS, Inc. in the United States and other countries. © 2020 DTS, Inc. ALL RIGHTS RESERVED.



The terms HDMI and HDMI High-Definition Multimedia Interface, and the HDMI Logo are trademarks or registered trademarks of HDMI Licensing Administrator, Inc. in the United States and other countries.



- Käytä puhelinta, tablettia tai tietokonetta Spotifyn kaukosäätimenä. Katso tarkemmat tiedot osoitteesta spotify.com/connect.
- Spotify-ohjelmistoon sovelletaan kolmansien osapuolten lisenssejä, jotka löytyvät täältä: <https://www.spotify.com/connect/third-party-licenses>.



- Apple, AirPlay, iPhone, iPad, HomePod, and Apple TV are trademarks of Apple Inc., registered in the U.S. and other countries.
- Use of the Works with Apple badge means that an accessory has been designed to work specifically with the technology identified in the badge and has been certified by the developer to meet Apple performance standards.

15 AVOIMEN LÄHDEKIELEN LISENSSI-ILMOITUS

Jos sinulla on avoimen lähdekoodin ohjelmistoihin liittyviä kysymyksiä tai pyyntöjä, ota yhteys Samsung Open Sourceen (<http://opensource.samsung.com>)

16 TÄRKEÄ HUOLTOHUOMAUTUS

- Tämän käyttöoppaan kuvitus on vain viitteeksi, ja se saattaa erota varsinaisen tuotteen ulkonäöstä.
- Käsittelykulut voidaan periä, jos
 - (a) teknikko kutsutaan kotiisi pyynnöstäsi, ja tuotteessa ei ole toimintavirhettä (et ole lukenut tätä käyttöopasta).
 - (b) tuot laitteen korjauskeskukseen ja tuotteessa ei ole toimintavirhettä (et ole lukenut tätä käyttöopasta).
- Kerromme sinulle käsittelykulun summan ennen kuin teemme kotikäynnin tai aloitamme työt.

17 TEKNISET TIEDOT JA LISÄTIETOJA

Tiedot

Mallin nimi	HW-S66A / S67A
Paino	3,0 kg
Mitat (leveys x korkeus x syvyys)	764,0 x 68,0 x 125,0 mm
Käyttölämpötila	+5°C - +35°C
Käyttökosteusprosentti	10 % - 75 %
VAHVISTIN Lähtöteho	(30W x 2) + (30W x 2) + (30W x 2) + 20W
Tuetut toistomuodot	2-kanavainen LPCM, Dolby Audio™ (Dolby® Digital -tuki), DTS
LANGATTOMAN LAITTEEN LÄHTÖTEHO Wi-Fi-lähtetimen enimmäisteho	100 mW alueella 2,4 GHz – 2,4835 GHz, 200 mW alueella 5,15 GHz – 5,25 GHz, 100 mW alueella 5,25 GHz – 5,35 GHz & 5,47 GHz – 5,725 GHz
LANGATTOMAN LAITTEEN LÄHTÖTEHO BT-lähtetimen enimmäisteho	100 mW alueella 2,4 GHz–2,4835 GHz

HUOMAUTUKSIA

- Samsung Electronics Co., Ltd pidättää oikeuden muuttaa teknisiä ominaisuuksia ilman ennakoilmoitusta.
- Paino ja mitat ovat likimääräisiä.

Varoitus: Soundbar-laite käynnistyy uudelleen automaattisesti, kun Wi-Fi-toiminto otetaan käyttöön tai poistetaan käytöstä.

Kokonaisvirrankulutus valmiustilassa (W)	5,2W
Wi-Fi Portin passiivointitapa	Ota Wi-Fi käyttöön tai poista se käytöstä painamalla ID SET -painiketta Soundbar-laitteen alapaneelissa 30 sekuntia.
Bluetooth Portin passiivointitapa	Ota Bluetooth käyttöön tai poista se käytöstä painamalla NETWORK -painiketta Soundbar-laitteen alapaneelissa 30 sekuntia.

Samsung vakuuttaa, että tämä radiolaitteisto täyttää direktiivin 2014/53/EU määräykset ja Yhdistyneen kuningaskunnan asianmukaiset lakisääteiset vaatimukset.

Vaatimustenmukaisuusvakuutuksen teksti on luettavissa kokonaisuudessaan osoitteessa

<http://www.samsung.com>. Siirry Tuki-kohtaan ja anna mallinimi.

Tätä laitetta saa käyttää kaikissa EU-maissa ja Yhdistyneessä kuningaskunnassa.

Tämän laitteen 5 GHz:n WLAN (Wi-Fi tai SRD) -toimintoa saa käyttää vain sisätiloissa.



[Tuotteen paristojen oikea hävittäminen]

(Jätteiden lajittelua käyttävät maat)

Tämä merkintä paristossa, käyttöoppaassa tai pakkauksessa tarkoittaa, että tämän tuotteen sisältämiä paristoja ei saa hävittää muun kotitalousjätteen seassa, kun niiden käyttöikä on päättynyt. Kemiallinen symboli Hg, Cd tai Pb ilmaisee, että paristo sisältää elohopeaa, kadmiumia tai lyijyä yli EU-direktiivin 2006/66 salliman määrän.

Jos paristoja ei hävitetä oikein, nämä aineet voivat vahingoittaa ihmisten terveyttä tai ympäristöä.

Suojaa luonnonvaroja ja edistä materiaalien uusiokäyttöä erottelemalla paristot muusta jätteestä ja toimittamalla ne kierrätettäväksi paikalliseen maksuttomaan paristojen palautusjärjestelmään.



Tuotteen turvallinen hävittäminen (elektroniikka ja sähkölaitteet)

(Jätteiden lajittelua käyttävät maat)

Oheinen merkintä tuotteessa, lisävarusteissa tai käyttöohjeessa merkitsee, että tuotetta tai lisävarusteina toimitettavia sähkölaitteita (esim. laturia, kuulokkeita tai USB kaapelia) ei saa hävittää kotitalousjätteen mukana niiden käyttöiän päätyttyä. Virheellisestä jätteenkäsittelystä ympäristölle ja terveydelle aiheutuvien haittojen välttämiseksi tuote ja lisävarusteet on eroteltava muusta jätteestä ja kierrätettävä kestävän kehityksen mukaista uusiokäyttöä varten.

Kotikäyttäjät saavat lisätietoja tuotteen ja lisävarusteiden turvallisesta kierrätyksestä ottamalla yhteyttä tuotteen myyneeseen jälleenmyyjään tai paikalliseen ympäristöviranomaiseen.

Yrityskäyttäjien tulee ottaa yhteyttä tavarantoimittajaan ja selvittää hankintasopimuksen ehdot. Tuotetta tai sen lisävarusteita ei saa hävittää muun kaupallisen jätteen seassa.

Lisätietoja Samsungin ympäristösitoumuksista ja tuotekohtaisista säännöselvoitteista, kuten REACH, WEEE ja akut on osoitteessa

www.samsung.com/uk/aboutsamsung/sustainability/environment/our-commitment/data/

KOMISSION ASETUS (EU) 2019/1782

Ulkoisten tehollähteiden ekosuunnitteluvaatimukset :

www.samsung.com/global/ecodesign_component

SIKKERHEDSINFORMATIONER

SIKKERHEDSINFORMATIONER

FOR AT MINDSKE RISIKO FOR ELEKTRISK STØD MÅ BAGBEKLÆDNINGEN IKKE AFTAGES. ENHEDENS INDVENDIGE DELE MÅ KUN EFTERSES AF FAGKYNDIGE. OVERLAD ALT REPARATIONSARBEJDE TIL AUTORISEREDE SERVICEFORHANDLERE.

Se nedenstående tabel med forklaring af symboler, som kan forefindes på dit Samsung-produkt.

	FORSIGTIG RISIKO FOR ELEKTRISK STØD. MÅ IKKE ÅBNES	
	Dette symbol indikerer, at der findes højspænding inden i. Det er farligt med enhver form for kontakt med nogen intern del i dette produkt.	
	Dette symbol angiver, at vigtige dokumenter om betjening og vedligeholdelse er vedlagt dette produkt.	
	Klasse II produkt: Dette symbol angiver, at der ikke kræves en sikkerhedsforbindelse til elektrisk jord (jordforbindelse). Hvis dette symbol ikke er til stede på et produkt med et strømkabel, SKAL produktet have en sikker jordforbindelse.	
	Vekselstrømsspænding: Dette symbol angiver, at den målte spænding markeret med dette symbol er vekselstrømsspænding.	
	Jævnstrømsspænding: Dette symbol angiver, at den målte spænding markeret med dette symbol er jævnstrømsspænding.	
	Advarsel, Se brugervejledning: Dette symbol anmoder brugeren om, at se brugervejledningen for yderligere sikkerhedsrelaterede oplysninger.	

ADVARSEL

- For at reducere risikoen for brand eller elektrisk stød må enheden ikke udsættes for regn eller fugt.

FORSIGTIG

- FOR AT FORHINDRE ELEKTRISK STØD, SKAL STIKKETS BREDE FLADE STIKBEN PASSE I DEN BREDE ÅBNING OG SÆTTES HELT IND.
- Dette apparat skal altid tilsluttes en stikkontakt med jordforbindelse.
- For at afbryde apparatet fra strømmen skal stikket fjernes fra stikkontakten. Derfor skal stikkontakten være tilgængelig.
- Udsæt ikke apparatet for dryp eller sprøjt. Anbring ikke objekter, der er fyldt med væske, såsom vaser, på apparatet.
- For at slukke helt for apparatet, skal du trække strømstikket ud af stikkontakten. Derfor bør der altid være klar og let adgang til strømstikket.

FORHOLDSREGLER

1. Sørg for, at vekselstrømsforsyningen i hjemmet svarer til de strømforsyningskrav, der er angivet på identifikationsetiketten, som sidder på undersiden af produktet. Installer dit produkt vandret på et forsvarligt underlag (møbel) med tilstrækkelig plads omkring til ventilation 7-10 cm. Sørg for, at ventilationshullerne ikke er blokeret. Anbring ikke enheden på forstærkere eller andet udstyr, der kan blive varmt. Denne enhed er konstrueret til vedvarende brug. For at afbryde enheden helt skal du fjerne stikket fra stikkontakten. Fjern enheden, hvis du har planer om, at den ikke skal bruges i lang tid.
2. Fjern stikket fra stikkontakten i tordenvejr. Strømspidser pga. lyn kan beskadige enheden.
3. Udsæt ikke enheden for direkte sollys eller andre varmekilder. Dette kan medføre, at enheden overophedes og ikke fungerer korrekt.
4. Beskyt produktet mod fugt (f.eks. fra vaser) og stærk varme (f.eks. varm apparater) eller udstyr, der skaber stærke magnetiske eller elektriske felter. Kobl strømkablet fra stikkontakten, hvis enheden ikke fungerer korrekt. Dit produkt er ikke beregnet til kommerciel anvendelse. Dette produkt er kun beregnet til personligt brug. Der kan forekomme fugtdannelse, hvis dit produkt eller din disk har været opbevaret ved lave temperaturer. Hvis du transporterer enheden om vinteren, skal du vente ca. 2 timer, indtil den har opnået rumtemperatur, inden du anvender den.
5. Batterierne, der anvendes i dette produkt, indeholder kemikalier, der er miljøskadelige. Bortskaf ikke batterier sammen med almindeligt husholdningsaffald. Bortskaf ikke batteriet i ild. Batterierne må ikke kortsluttes, adskilles eller overophedes.
FORSIGTIG : Der er eksplosionsfare, hvis batterier monteres forkert. Udskift kun med samme eller tilsvarende type.

Stofrensning

Fjern øjeblikkelig snavs eller pletter fra produktets overflade.

Fjernelse og rengøring kan være mindre effektivt for nogle stoffer, eller hvis de efterlades i lang tid.

FORSIGTIG

- Brug en støvsuger eller fnugrulle til at fjerne støv, håndaftryk og lignende.
 - Nogle rengøringsbørster kan beskadige produktet, afhængigt af materialerne, de er lavet af.
 - Håndklæder og rengøringsklude kan efterlade fnug eller snavs på produktet.
- Brug ikke søm eller andet værktøj til at skrabe snavs af. Det kan beskadige stoffet.
- Brug en ren, hvid klud fugtet med vand for at fjerne olie- eller flydende pletter. Hvis pletten vedbliver, tør den med en blanding af vand og neutralt rengøringsmiddel (såsom opvaskemiddel) og en klud.
 - Et ikke-neutralt vaskemiddel eller rengøringsmiddel kan forårsage misfarvning eller stofskade.
 - Brug en tør klud eller hårtørre efter rengøring til at tørre området.
 - Brug ikke overdreven kraft for at undgå misfarvning eller stofskade.

INDHOLD

01	Kontrol af komponenterne	7
	Indsættelse af batterier før brug af fjernbetjeningen (2 stk. AA-batterier)	7
02	Produktoversigt	8
	Soundbarens øverste panel	8
	Soundbarens bundpanel	10
03	Brug af fjernbetjening	11
	Sådan bruger du fjernbetjeningen	11
	Sådan bruges de skjulte knapper (knapper med flere funktioner)	14
	Outputspecifikationer for de forskellige tilstande for lydeffekter	14
	Indstille Soundbar-lyden med en tv'ets fjernbetjening	15
04	Sådan tilsluttes Soundbaren	16
	Tilslutter elektrisk strøm	16
	Tilslutning af SWA-9100S (sælges separat), SWA-W500 (sælges separat) til din Soundbar	16
05	Brug af kabelforbindelse til TV'et	17
	Metode 1. Tilslutning med en HDMI	17
	Metode 2. Tilslutning ved brug af optisk kabel	19
06	Brug af trådløs forbindelse til TV'et	20
	Metode 1. Forbindelse via Bluetooth	20
	Metode 2. Tilslutning via Wi-Fi	22
07	Tilslutning til en ekstern enhed	23
	Tilslutning ved brug af optisk kabel	23

08	Tilslutning til en mobilenhed	24
	Metode 1. Forbindelse via Bluetooth	24
	Metode 2. Tilslutning via Wi-Fi (trådløst netværk)	27
	Kom godt i gang med Amazon Alexa (indbygget Alexa)	28
	Kom godt i gang med Alexa på Amazon Product (fungerer sammen med Alexa)	30
	Brug af Tap Sound	32
09	Oprettelse til Apple AirPlay 2	33
10	Installation af vægmonteringsenheden	34
	Forhåndsregler ved installation	34
	Vægmonteringskomponenter	34
11	Installation af Soundbar foran TV	36
12	Softwareop-datering	37
	Automatisk opdatering	37
	USB-opdatering	37
	Nulstilling	38
13	Fejlfinding	39
14	Licens	41
15	Bemærkning vedr. Open Source-licens	41
16	Vigtig note om service	42
17	Specifikationer og vejledning	43
	Specifikationer	43

01 KONTROL AF KOMPONENTERNE

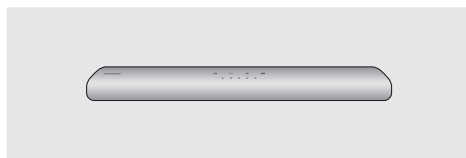

Soundbar-hovedenheden



Soundbar fjernbetjening /
batterier



HDMI-kabel

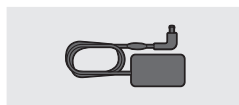

Vekselstrøms-/
jævnstrømsadapter
(Soundbar)

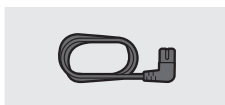

Strømkabel
(Soundbar)



Guide til vægmontering



Holderskrue



Vægmonteringsbeslag

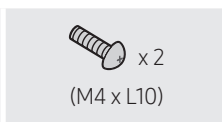

Skrue

- Du kan finde flere oplysninger om strømforsyningen og strømforbruget på produktetiketten. (Etiket: Undersiden af Soundbar-hovedenheden)
- Kontakt et Samsung-servicecenter eller Samsung-kundeservice for køb af ekstra komponenter eller kabler.
- Se side 34 for yderligere oplysninger om vægmontering.
- Design, specifikationer og app-skærm kan ændres uden varsel.
- Udseende af tilbehør kan afvige lidt fra illustrationerne ovenfor.

Indsættelse af batterier før brug af fjernbetjeningen (2 stk. AA-batterier)



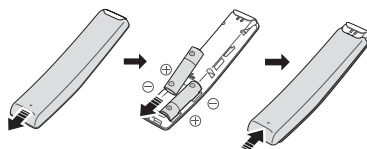



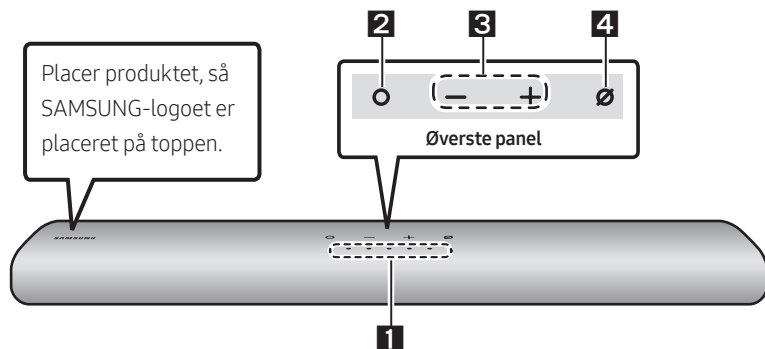

Skyd bagdækslet i retningen med pilen, indtil det er helt fjernet. Isæt 2 AA-batterier (1,5 V) vendt i den rigtige polaritetsretning. Skyd bagdækslet tilbage på plads.





02 PRODUKTOVERSIGT

Soundbarens øverste panel

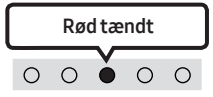

1	LED-indikator	<p>LED-indikatoren blinker, lyser eller skifter farve afhængigt af Soundbarens aktuelle tilstand eller status. Farve på LED-indikatoren og antallet af lys indikerer den aktive tilstand som beskrevet nedenfor.</p> <table border="1" data-bbox="266 751 1025 834"> <tr> <td style="text-align: center;">Ⓜ</td> <td style="text-align: center;">Ⓜ</td> <td style="text-align: center;">Ⓜ</td> <td style="text-align: center;">Ⓜ</td> <td style="text-align: center;">Ⓜ</td> </tr> <tr> <td style="text-align: center;">Hvid LED</td> <td style="text-align: center;">Hvid LED</td> <td style="text-align: center;">Flerfarvet LED</td> <td style="text-align: center;">Hvid LED</td> <td style="text-align: center;">Hvid LED</td> </tr> </table> <ul style="list-style-type: none"> • Det flerfarvede LED ændres til Hvid, Grønblåt, Grøn, Rød, og Blå, afhængigt af tilstanden eller statussen. 	Ⓜ	Ⓜ	Ⓜ	Ⓜ	Ⓜ	Hvid LED	Hvid LED	Flerfarvet LED	Hvid LED	Hvid LED
Ⓜ	Ⓜ	Ⓜ	Ⓜ	Ⓜ								
Hvid LED	Hvid LED	Flerfarvet LED	Hvid LED	Hvid LED								
2	Multifunktion-knap	<ul style="list-style-type: none"> • I standbytilstand, tryk på ○ (Multifunktion) kappen for at tænde Soundbar. • Tryk på knappen ○ (Multifunktion) for at skifte tilstanden. Hver gang du skifter tilstanden, lyser LED'en hvidt og slukkes derefter. <table border="1" data-bbox="266 1023 1025 1209"> <tr> <td style="text-align: center;">LED-indikator</td> <td style="text-align: center;"> <div style="border: 1px solid black; padding: 2px; display: inline-block;">Hvid tændt -> slukket</div>  </td> <td style="text-align: center;"> <div style="border: 1px solid black; padding: 2px; display: inline-block;">Hvid tændt -> slukket</div>  </td> <td style="text-align: center;"> <div style="border: 1px solid black; padding: 2px; display: inline-block;">Hvid tændt -> slukket</div>  </td> </tr> <tr> <td style="text-align: center;">🔊</td> <td style="text-align: center;">"Digital Audio In" eller "TV ARC"</td> <td style="text-align: center;">"Wi-Fi"</td> <td style="text-align: center;">"Bluetooth"</td> </tr> </table>	LED-indikator	<div style="border: 1px solid black; padding: 2px; display: inline-block;">Hvid tændt -> slukket</div> 	<div style="border: 1px solid black; padding: 2px; display: inline-block;">Hvid tændt -> slukket</div> 	<div style="border: 1px solid black; padding: 2px; display: inline-block;">Hvid tændt -> slukket</div> 	🔊	"Digital Audio In" eller "TV ARC"	"Wi-Fi"	"Bluetooth"		
LED-indikator	<div style="border: 1px solid black; padding: 2px; display: inline-block;">Hvid tændt -> slukket</div> 	<div style="border: 1px solid black; padding: 2px; display: inline-block;">Hvid tændt -> slukket</div> 	<div style="border: 1px solid black; padding: 2px; display: inline-block;">Hvid tændt -> slukket</div> 									
🔊	"Digital Audio In" eller "TV ARC"	"Wi-Fi"	"Bluetooth"									
3	Lydstyrke-knap	Tryk på knappen — + (Volumen) for at justere lydstyrken.										

4	Mikrofon til/fra - knap	Tryk på knappen  (Mikrofon til/fra) for at tænde eller slukke mikrofonen.		
		LED-indikator		
		"Mic Off"	"Mic On"	

- Når du tilslutter lysnetledningen, begynder strømknappen at fungere i 4 til 6 sekunder.
- Når du tænder for enheden, vil der være en forsinkelse på 4 til 5 sekunder, inden den producerer lyd.
- Hvis du hører lyd fra både tv'et og Soundbaren, gå til menuen **Indstillinger** for tv-lyden, og skift tv-højtaleren til **Ekstern højtaler**.
- Du kan slå lydfeedback til og fra vha. **SmartThings**-appen. Hvis du vil lære om **SmartThings**-appen, skal du se "**Metode 2. Tilslutning via Wi-Fi (trådløst netværk)**".

Soundbarens bundpanel

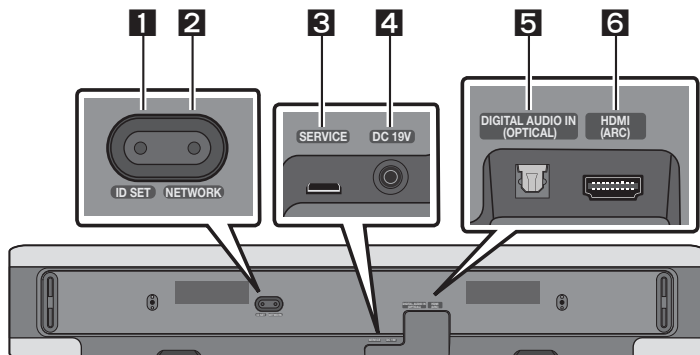

1	ID SET Tryk for trådløst at forbinde Soundbaren til surroundsound-højttalere og en subwoofer. (Surroundsound-højttaler, subwoofer sælges separat.)
2	NETWORK Tryk for at tilslutte et trådløst netværk (Wi-Fi) gennem SmartThings appen.
3	SERVICE Tilslut en USB-lagringsenhed for at opgradere produktets software.
4	DC 19V (Strømforsyning ind) Tilslut AC/DC strømadapter. (Se side 16)
5	DIGITAL AUDIO IN (OPTICAL) Tilslut den digitale (optiske) udgang af en ekstern enhed. (Se side 23)
6	HDMI (ARC) Tilslut til HDMI (ARC) jackstik på et tv. (Se side 17)

- Når du tager AC/DC-strømadapterens strømkabel ud af stikkontakten på væggen, skal du trække i stikket. Undlad at trække i selve kablet.
- Tilslut ikke denne enhed eller andre komponenter til en stikkontakt, før alle forbindelser mellem komponenter er komplette.

03 BRUG AF FJERNBETJENING

Sådan bruger du fjernbetjeningen

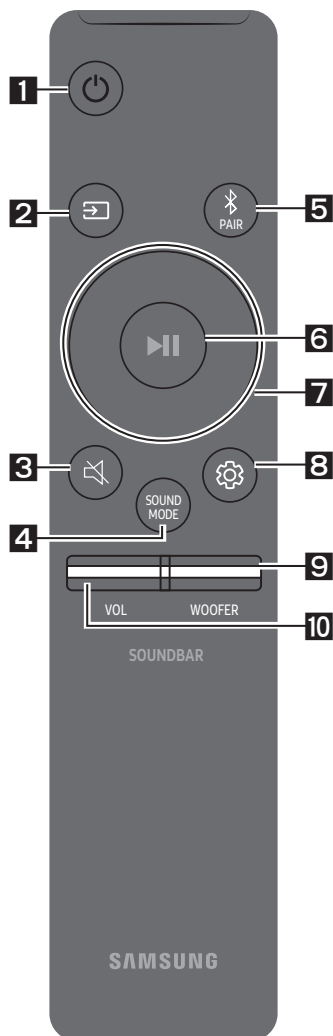

1

Strøm

Slukker og tænder for Soundbaren.

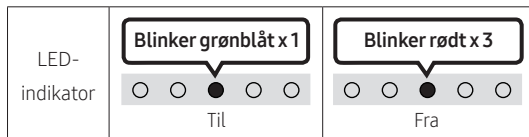

- **Funktionen Auto Power Down**

Enheden slukker automatisk i følgende situationer:

- I "Digital Audio In" eller "TV ARC" / "Wi-Fi" / "Bluetooth" tilstand, hvis der ikke er nogen lydssignal i 18 minutter.

2

(Kilde)

Tryk for at vælge en kilde tilsluttet til Soundbaren.

- **Hørbar feedback Til/Fra**

Du kan slå Hørbar feedback til eller fra. Tryk på knappen

(Kilde) på fjernbetjeningen, og hold den nede i mindst fem sekunder, mens Soundbar er slukket (Standbytilstand).

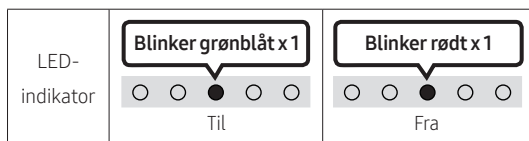

3

(Lydløs)

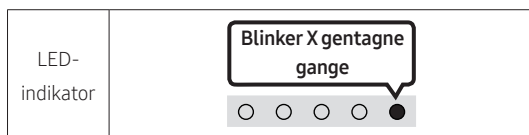

Tryk på knappen (Lydløs) for at deaktivere lyden.

Tryk på knappen igen for at aktivere lyden.

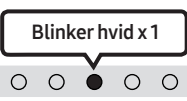

4**SOUND MODE**

Tryk på denne knap for at vælge den ønskede lydtilstand. Hver gang tilstanden ændres, blinker flerfarvet LED i hvidt.

LED-indikator	
	"Standard" → "Music" → "Adaptive Sound"



- **Standard**
Sender den originale lyd.
- **Music**
Giver mere naturlig og rumfyldende lyd til musikindhold.
- **Adaptive Sound**
Analyser indholdet i realtid og giver automatisk det optimale lydfelt baseret på indholdets egenskaber.

5**Bluetooth PAIR**

Skift Soundbaren til Bluetooth-parringstilstand.

Når du trykker på knappen, ændres LED-displayet som vist nedenfor.

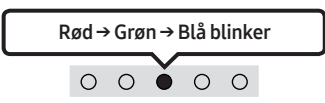
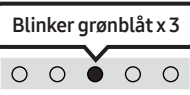
- Indtil parringen er fuldført, skiftes flerfarvet LED som **Rød** → **Grøn** → **Blå** skiftevis.

LED-indikator		
	"Ready to connect via Bluetooth."	

6**▶|| (Afspil/Pause)**

Du kan også afspille eller sætte musik på pause ved at trykke på knappen.



7**Op/Ned/Venstre/Højre**

Tryk på **Op/Ned/Venstre/Højre** på knappen for at vælge eller indstille funktioner.

- **Spring musik over**
Tryk på knappen **Højre** for at vælge den næste musikfil. Tryk på knappen **Venstre** for at vælge den forrige musikfil.

8**Lydkontrol**

Tryk på denne knap for at vælge den ønskede lydtilstand. Den ønskede indstilling kan justeres ved hjælp af **Op/Ned** knapperne. Hver gang tilstanden ændres, blinker flerfarvet LED i hvidt.

LED-indikator	
	"Treble" → "Bass" → "Sync" → "Centre Level" → "Side Level"

- Du kan justere styrken på diskanten eller baslyden ved at vælge "**Treble**" eller "**Bass**" i Lydindstillinger og derefter justere lydstyrken mellem -6~+6 ved hjælp af knapperne **Op/Ned**.
- Tryk og hold knappen  (**Lydkontrol**) i ca. 5 sekunder for at justere lyden for hvert frekvensbånd. Du kan vælge mellem 150 Hz, 300 Hz, 600 Hz, 1,2 kHz, 2,5 kHz, 5 kHz og 10 kHz med **Venstre/Højre** knapperne, og alle kan justeres til en indstilling mellem -6 og +6 med **Op/Ned** knapper. (Sørg for, at Lydtilstanden er sat til "**Standard**".)
- Du kan justere lydstyrken på de enkelte højttalere ved at vælge "**Centre Level**" eller "**Side Level**" i lydindstillinger, og derefter justere lyden mellem -6 og +6 med **Op/Ned** knapper.
- Hvis TV-billedet og lyden fra Soundbaren ikke er synkroniseret, skal du vælge "**Sync**" i lydjusteringen, og derefter indstille lydforsinkelsen til mellem 0 og 300 millisekunder vha. **Op/Ned** knapper.
- "**Sync**" understøttes kun til visse funktioner.
- Hvis surroundhøjttalerne er tilsluttet, skal du vælge "**Rear Level**" og derefter bruge knapperne **Op/Ned** til at justere lydstyrken inden for et område på -6 til +6.

9**WOOFER (BAS)-NIVEAU**



Skub knappen op eller ned for at justere lydstyrken for woofer (bas) til -12 eller -6 til +6. Tryk på knappen for at indstille woofer (bas) lydstyrke til 0 (standard).

10**VOLUMEN**

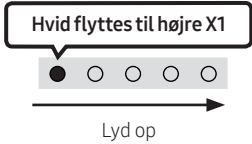
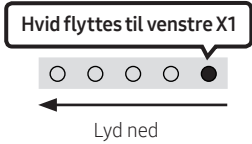
Skub knappen op eller ned for at justere lydstyrken.

LED-indikator		
---------------	--	--

Sådan bruges de skjulte knapper (knapper med flere funktioner)

Skjult knap		Referenceside
Knap på fjernbetjening	Funktion	
WOOFER (Op)	Fjernbetjeningen til tv'et Til/Fra (Standby)	Side 15
Op	ID SET	
 (Lydkontrol)	7 Band EQ	Side 13
 (Kilde)	Hørbar feedback Til/Fra (Standby)	Side 11

Outputspecifikationer for de forskellige tilstande for lydeffekter

Effekt	Input	Output	
		Kun med subwoofer	Med subwoofer og trådløst baghøjttalersæt
Standard	2.0 kanaler	2.1 kanaler	2.1 kanaler
	5.1 kanaler	2.1 kanaler	5.1 kanaler
Music	2.0 kanaler	5.1 kanaler	7.1 kanaler
	5.1 kanaler	5.1 kanaler	7.1 kanaler
Adaptive Sound	2.0 kanaler	5.1 kanaler	7.1 kanaler
	5.1 kanaler	5.1 kanaler	7.1 kanaler

- Det trådløse Samsung-baghøjttalersæt og subwoofer kan købes separat. Hvis du vil købe et sæt eller subwooferen, skal du kontakte den forhandler, du købte Soundbar hos.

Indstille Soundbar-lyden med en tv'ets fjernbetjening







Indstil Soundbar-lyden med en tv'ets fjernbetjening.

- Denne funktion kan kun bruges med IR fjernbetjening. Bluetooth fjernbetjening (fjernbetjening, der kræver parring) understøttes ikke.
- Indstil tv-højtaleren til **Ekstern højtaler** for at bruge denne funktion.
- Producenter, der understøtter denne funktion:
VIZIO, LG, Sony, Sharp, PHILIPS, PANASONIC, TOSHIBA, Hisense, RCA

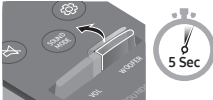
1. Sluk for Soundbaren.
2. Tryk og hold **WOOFER** knappen i 5 sekunder.

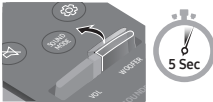
Hver gang du skubber **WOOFER** knappen op og holder den i 5 sekunder, skiftes tilstanden i følgende rækkefølge: "**Off-TV Remote**" (Standardtilstand), "**Samsung-TV Remote**", "**All-TV Remote**".

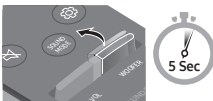
Status på LED-indikatoren ændres hver gang der ændres tilstanden, som vis nedenfor.

Knap på fjernbetjening	LED-indikator	Status
	Blinker rødt x1  "Off-TV Remote" (Standardtilstand)	Deaktiver TV-fjernbetjening.
	Blinker grønblåt x1  "Samsung-TV Remote"	Aktiver en Samsung TV's IR fjernbetjening.
	Blinker blå x1  "All-TV Remote"	Aktiver en tredjeparts TV's IR fjernbetjening.

04 SÅDAN TILSLUTTES SOUNDBAREN

Tilslutter elektrisk strøm

Brug de strømkomponenter, der er vist nedenfor, til at slutte din Soundbar til en stikkontakt i følgende rækkefølge:

- Du kan finde flere oplysninger om krævet strømforsyning og strømforbrug på produktetiketten. (Etiket: Undersiden af Soundbar-hovedenheden)
1. Tilslut først strømkablet til AC/DC-adapteren.
Tilslut AC/DC-adapteren (med strømkabel) til Soundbaren.
 2. Sæt lysnetkablet i vægkontakten.

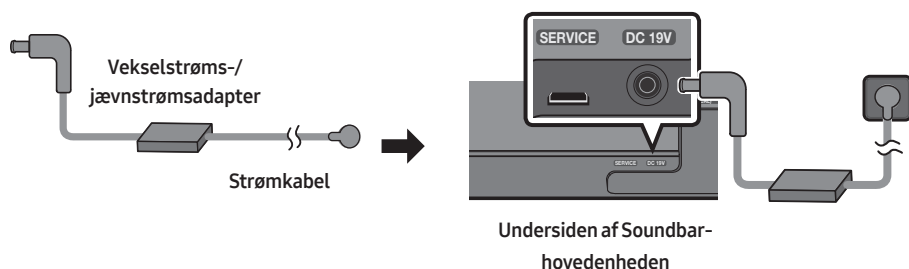

BEMÆRKNINGER

- Hvis du tager stikket ud og tilslutter netledningen, når produktet tændes, tændes Soundbaren automatisk.
- Sørg for at placere vekselstrøms-/jævnstrømsadapteren fladt på et bord eller på gulvet. Hvis vekselstrøms-/jævnstrømsadapteren placeres, så ledningens stik vender opad, kan der trænge vand eller andre fremmedlegemer ind i adapteren og føre til, at adapteren ikke fungerer korrekt.

Tilslutning af SWA-9100S (sælges separat), SWA-W500 (sælges separat) til din Soundbar

Optimer til ægte trådløs surroundsound ved at slutte det trådløse Samsung-baghighjtalersæt (SWA-9100S, sælges separat) og den trådløse subwoofer (SWA-W500, sælges separat) til din Soundbar. Se brugervejledningen til det trådløse Samsung-baghighjtalersæt og den trådløse subwoofer for at få flere oplysninger om tilslutninger.

05 BRUG AF KABELFORBINDELSE TIL TV'ET

Metode 1. Tilslutning med en HDMI



⚠ FORSIGTIG

- Når både HDMI-kablet og det optiske kabel er tilsluttet, modtages HDMI-signalet først.
- For at tilslutte HDMI-kablet mellem tv'et og Soundbaren skal du sørge for at tilslutte terminalerne mærket ARC. Ellers kan tv-lyden muligvis ikke sendes.
- Vi anbefaler at bruge et **High-Speed HDMI Cable with Ethernet**.

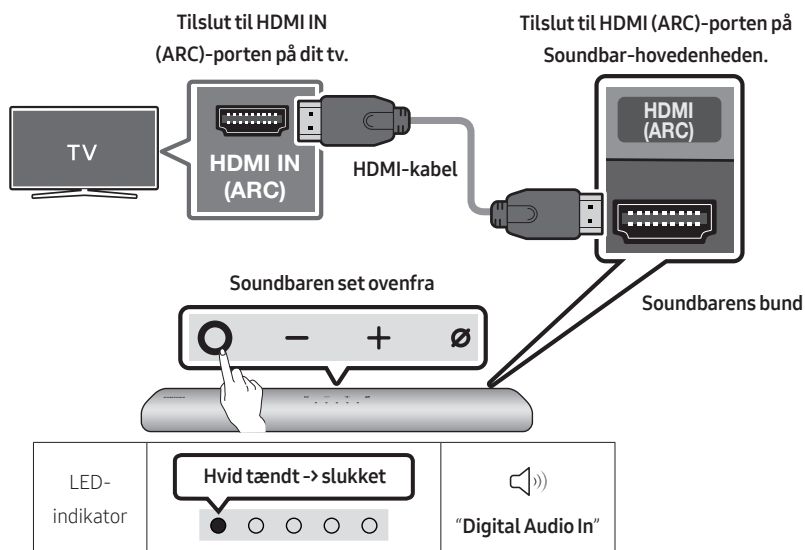
Tilslutning af tv'et, der understøtter HDMI ARC (Audio Return Channel)



1. Når Soundbaren og tv'et er slukket, skal du tilslutte HDMI-kablet som vist på billedet.
2. Slå Soundbaren og tv'et til.
3. Tv-lyd er output fra Soundbar.

- Hvis tv-lyden ikke er til output, skal du trykke på knappen  (Multifunktion) øverst på Soundbaren eller på knappen  (Kilde) på fjernbetjeningen for at vælge tilstanden "Digital Audio In".
- Når lyden ikke er output, kontrollerer HDMI-kabelforbindelsen igen.
- Brug lydstyrkeknapperne på tv'ets fjernbetjening for at ændre lydstyrken på Soundbaren.

BEMÆRKNINGER

- Når du tilslutter tv'et, der understøtter HDMI ARC (Audio Return Channel) til Soundbaren med et HDMI-kabel, kan du overføre de digitale video- og lyddata uden at tilslutte et separat optisk kabel.
- Vi anbefaler, at du bruger et trådløst HDMI-kabel, hvis muligt. Hvis du bruger et HDMI-kabel med kerne, skal du bruge et, hvis diameter er mindre end 14 mm.
- Denne funktion er ikke tilgængelig, hvis HDMI-kablet ikke understøtter ARC.
- Når lyden i en udsendelse er kodet i Dolby Digital og "Format for digital outputlyd" på dit tv er indstillet til PCM, anbefaler vi, at du ændrer indstillingen til Dolby Digital. Når indstillingen på tv'et ændres, vil du opleve bedre lyd kvalitet. (Tv'ets menu anvender muligvis andre ord for Dolby Digital og PCM, afhængigt af tv-producenten.)

Metode 2. Tilslutning ved brug af optisk kabel

Checkliste inden tilslutning

- Når både HDMI-kablet og det optiske kabel er tilsluttet, modtages HDMI-signalet først.
- Når du bruger et optisk kabel og terminalerne har dækslerne, skal du sørge for at fjerne dem.

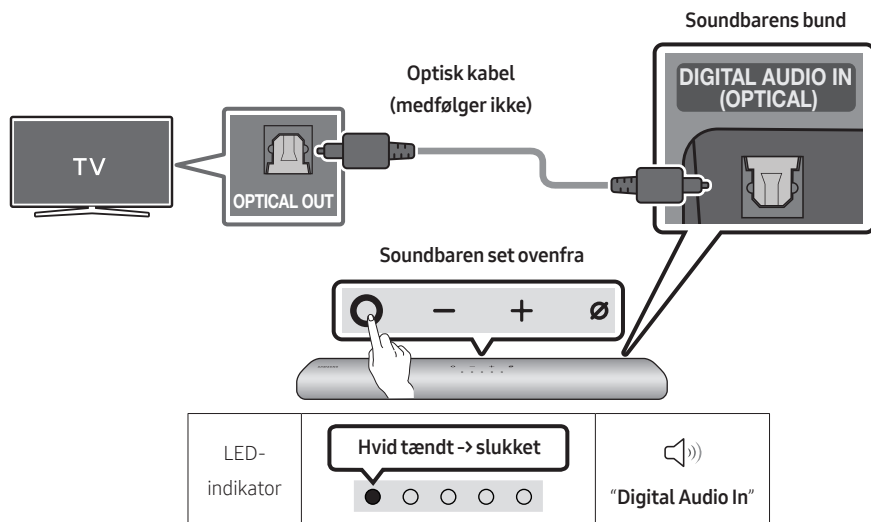

1. Når tv'et og Soundbaren er slukket, skal du tilslutte **DIGITAL AUDIO IN (OPTICAL)** -porten på Soundbaren og den **OPTICAL** udgangsport på tv'et med det optiske kabel (medfølger ikke), som vist på billedet.
2. Slå Soundbaren og tv'et til.
3. Tryk på knappen **○ (Multifunktion)** i toppen af Soundbaren eller på **☞ (Kilde)**-knappen på fjernbetjeningen, og vælg derefter tilstanden **"Digital Audio In"**. Så udsendes meddelelsen **"Digital Audio In"**.
4. Tv-lyd er output fra Soundbaren.

06 BRUG AF TRÅDLØS FORBINDELSE TIL TV'ET



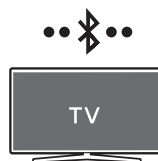

Metode 1. Forbindelse via Bluetooth

Når et Samsung-tv er tilsluttet ved hjælp af Bluetooth, kan du høre stereolyd uden besværet med kabler.

- Der kan kun tilsluttes ét Samsung-tv ad gangen.
- Der kan tilsluttes Samsung-tv, der understøtter Bluetooth. Kontrollér specifikationerne for dit tv.

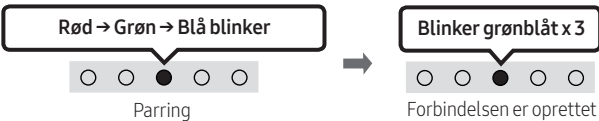

Den første tilslutning



1.	Bluetooth parring-knap  ELLER Når apparatet er i "Bluetooth"-tilstand 	LED-indikator  • Indtil parringen er fuldført, skiftes flerfarvet LED som Rød → Grøn → Blå skiftevis.  "Ready to connect via Bluetooth."
----	--	---

2. Vælg Bluetooth-tilstand på Samsung-tv'et.
(f.eks. Hjem (🏠) → Indstill. (⚙️) → Lyd → Lydoutput → Liste over Bluetooth-højttalere → [AV] Samsung Soundbar S60A / [AV] Samsung Soundbar S61A (Bluetooth))
3. Vælg "[AV] Samsung Soundbar S60A" / "[AV] Samsung Soundbar S61A" fra listen på tv-skærmen. En tilgængelig Soundbar angives med "**Skal parres**" eller "**Parret**" på tv'ets Bluetooth enhedsliste. Hvis du vil forbinde Samsung-tv til Soundbar, skal du vælge beskeden og derefter oprette en forbindelse.
4. Du kan nu høre Samsung-tv-lyden fra Soundbaren.
 - Hvis der er en forbindelseslog mellem Soundbaren og Samsung tv-et, forbindes Soundbaren automatisk ved at ændre dens tilstand til "**Bluetooth**."

Hvis enheden ikke får forbindelse

- Hvis du har en eksisterende Soundbar (f.eks. [AV] Samsung Soundbar S60A / [AV] Samsung Soundbar S61A) på listen over højttalere på Samsung-tv'et, skal du slette den.
- Gentag derefter trin 1 til 3.

Frakobling af Soundbar-hovedenheden fra Samsung-tv

Tryk på knappen  (Multifunktion) øverst på Soundbaren eller på knappen  (Kilde) på fjernbetjeningen for at vælge anden tilstand end "Bluetooth".

- Afbrydelse tager tid, fordi Samsung-tv skal modtage et svar fra Soundbaren.
(Tiden kan variere alt efter modellen af Samsung-tv.)

Bemærkninger til Bluetooth-forbindelse

- Find en ny enhed inden for 1 m for at oprette forbindelse via Bluetooth-kommunikation.
- Når du bliver bedt om en PIN-kode, når du tilslutter en Bluetooth-enhed, skal du indtaste <0000>.
- Soundbaren slukkes automatisk efter 18 minutter i klar-tilstand.
- Soundbaren udfører muligvis ikke Bluetooth-søgning eller -forbindelse korrekt under følgende omstændigheder:
 - Hvis der er et stærkt elektrisk felt omkring Soundbaren.
 - Hvis flere Bluetooth-enheder samtidigt er sammenkoblet med Soundbaren.
 - Hvis Bluetooth-enheden er slukket, ikke på plads eller ikke fungerer korrekt.
- Elektroniske apparater kan forårsage radiointerferens. Apparater, der genererer elektromagnetiske bølger, skal holdes væk fra Soundbar-hovedenheden – f.eks. mikrobølger, trådløse LAN-enheder osv.

Metode 2. Tilslutning via Wi-Fi

Tjekliste inden tilslutning

- Wi-Fi-forbindelse er kun tilgængelig på Samsung TV.
 - Tjek, om **den trådløse router (Wi-Fi)** er slået til, og om **tv'et er tilsluttet routeren**.
 - Tv'et og Soundbar skal være tilsluttet det samme trådløse netværk (Wi-Fi).
 - Hvis din trådløse router (Wi-Fi) bruger en DFS-kanal, vil du ikke kunne oprette en Wi-Fi-forbindelse mellem tv'et og Soundbar. Kontakt din internettjenesteudbyder for at få flere oplysninger.
 - Eftersom menuerne kan være forskellige alt efter produktionsåret, henvises du til brugervejledningen til dit tv.
 - For at slutte tv'et til Soundbar via Wi-Fi skal du først slutte Soundbar til den trådløse router. Se side 27 for at få flere oplysninger om, hvordan du opretter en Wi-Fi-forbindelse.
1. Se flere oplysninger om Wi-Fi-forbindelse til Soundbar på side 27, "**Metode 2. Tilslutning via Wi-Fi (trådløst netværk)**".
 2. Skift inputkilden på tv'et ved at bruge Lyd-menuen til Soundbar.
 - **Samsung-tv'er lanceret i 2017 eller senere**
Hjem (🏠) → Indstill. (⚙️) → Lyd → Lydoutput → [AV] Samsung Soundbar S60A / [AV] Samsung Soundbar S61A (Wi-Fi)

07 TILSLUTNING TIL EN EKSTERN ENHED

Tilslutning ved brug af optisk kabel

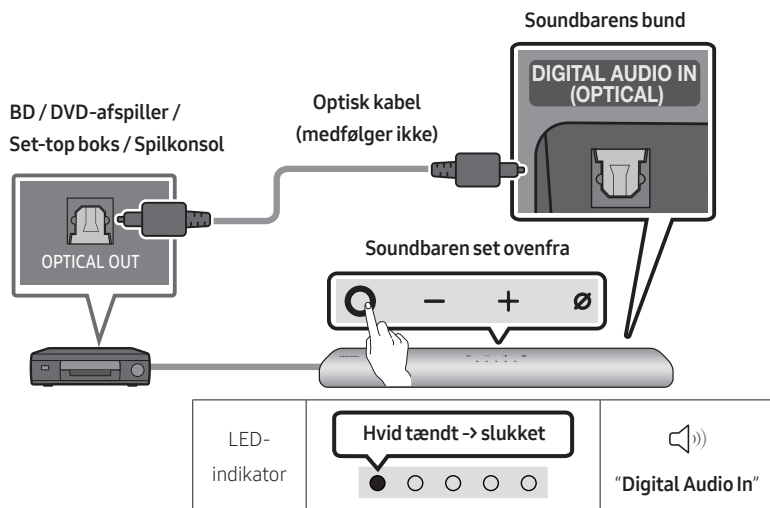

1. Når tv'et og Soundbaren er slukket, skal du tilslutte **DIGITAL AUDIO IN (OPTICAL)** -porten på Soundbaren og den **OPTICAL** udgangsport på tv'et med det optiske kabel (medfølger ikke) som vist på billedet.
2. Slå Soundbaren og den eksterne enhed til.
3. Tryk på knappen **○ (Multifunktion)** i toppen af Soundbaren eller på **☞ (Kilde)**-knappen på fjernbetjeningen, og vælg derefter tilstanden **"Digital Audio In"**. Så udsendes meddelelsen **"Digital Audio In"**.
4. Den eksterne enheds lyd er output fra Soundbaren.

08 TILSLUTNING TIL EN MOBILENHED

Metode 1. Forbindelse via Bluetooth

Når en mobilenhed er tilsluttet ved hjælp af Bluetooth, kan du høre stereolyd uden besvær med kabler.





- Når du tilslutter en parret Bluetooth-enhed til en slukket Soundbar, tændes Soundbaren automatisk.



Mobilenhed

Den første tilslutning

- Når du opretter forbindelse til en ny Bluetooth-enhed, skal du sørge for, at enheden er inden for 1 m afstand.

1. Bluetooth parring-knap	LED-indikator
 <p>ELLER</p> <p>Når apparatet er i "Bluetooth"-tilstand</p>	 <p>Rød → Grøn → Blå blinker</p> <p>Parring</p> <p>Blinker grønblåt x 3</p> <p>Forbindelsen er oprettet</p> <ul style="list-style-type: none">• Indtil parringen er fuldført, skiftes flerfarvet LED som Rød → Grøn → Blå skiftevis.
	

2. På din enhed skal du vælge "[AV] Samsung Soundbar S60A / [AV] Samsung Soundbar S61A" fra den liste, der vises.
3. Afspil musikfiler fra den enhed, som er tilsluttet via Bluetooth, på Soundbaren.

Hvis enheden ikke får forbindelse

- Hvis du har en eksisterende Soundbar (f.eks., [AV] Samsung Soundbar S60A / [AV] Samsung Soundbar S61A) på listen over højttalere på den mobile enhed, skal du slette den.
- Gentag derefter trin 1 og 2.

Bemærkninger til Bluetooth-forbindelse

- Find en ny enhed inden for 1 m for at oprette forbindelse via Bluetooth-kommunikation.
- Når du bliver bedt om en PIN-kode, når du tilslutter en Bluetooth-enhed, skal du indtaste <0000>.
- Soundbaren slukkes automatisk efter 18 minutter i klar-tilstand.
- Soundbaren udfører muligvis ikke Bluetooth-søgning eller -forbindelse korrekt under følgende omstændigheder:
 - Hvis der er et stærkt elektrisk felt omkring Soundbaren.
 - Hvis flere Bluetooth-enheder samtidigt er sammenkoblet med Soundbaren.
 - Hvis Bluetooth-enheden er slukket, ikke på plads eller ikke fungerer korrekt.
- Elektroniske apparater kan forårsage radiointerferens. Apparater, der genererer elektromagnetiske bølger, skal holdes væk fra Soundbar-hovedenheden – f.eks. mikrobølger, trådløse LAN-enheder osv.
- Soundbaren understøtter SBC-data (44,1 kHz, 48 kHz).
- Tilslut kun til en Bluetooth-enhed, der understøtter A2DP (AV)funktionen.
- Du kan ikke slutte Soundbaren til en Bluetooth-enhed, der kun understøtter HF (Hands Free) -funktionen.
- Når du slutter Soundbaren til en Bluetooth-enhed, skal du placere dem så tæt på hinanden som muligt.
- Jo længere Soundbaren og Bluetooth-enheden er fra hinanden, jo dårligere bliver lyd kvaliteten. Bluetooth-forbindelsen kan gå i stykker, når enhederne er uden for det effektive område.
- Bluetooth-forbindelsen fungerer muligvis ikke som beregnet i områder med dårlig modtagelse.
- En Bluetooth-enhed kan opleve støj eller funktionsfejl under følgende forhold:
 - Når kroppen er i kontakt med signaltransceiveren på Bluetooth-enheden eller Soundbaren- I hjørner eller når der er en hindring i nærheden, såsom en væg eller skillevæg, hvor der kan forekomme elektriske ændringer.
 - Når de udsættes for radioforstyrrelser fra andre produkter, der opererer i de samme frekvensområder, såsom medicinsk udstyr, mikrobølgeovne og trådløse LAN-enheder.
 - Hindringer som døre og vægge kan stadig påvirke lyd kvaliteten, selv når enhederne er inden for det effektive område.
- Bemærk, at din Soundbar ikke kan parres med andre Bluetooth-enheder, mens du bruger indstillingen Bluetooth.
- Denne trådløse enhed kan forårsage elektrisk interferens under brug.

Frakobling af Bluetooth-enheden fra en Soundbar

Sådan kobler du Bluetooth-enheden fra din Soundbar. Se i Bluetooth-enhedens brugervejledning

- Din Soundbar bliver frakoblet.
- Hvis Soundbar er frakoblet bluetooth-enheden, blinker den flerfarvede LED-indikator på Soundbar "Rød" tre gange.

Frakobling af Soundbar-hovedenheden fra Bluetooth-enheden

Tryk på knappen **○ (Multifunktion)** øverst på Soundbaren eller på knappen  **(Kilde)** på fjernbetjeningen for at vælge anden tilstand end "Bluetooth".

- Frakobling tager tid fordi Bluetooth-enheden skal modtage et svar fra Soundbaren.
(Frakoblingstiden kan variere, afhængigt af Bluetooth-enheden)
- Hvis Soundbar er frakoblet bluetooth-enheden, blinker den flerfarvede LED-indikator på Soundbar "Rød" tre gange.

Metode 2. Tilslutning via Wi-Fi (trådløst netværk)

Hvis du vil tilslutte en Soundbar til en mobilenhed via et trådløst netværk (Wi-Fi), skal du bruge **SmartThings**-appen.

Den første tilslutning

1. Installer og start **SmartThings** -appen fra din mobile enhed (smartphone eller tablet).
2. I appen skal du følge instruktioner til at tilføje Soundbaren.
 - Det automatiske pop-op-vindue (andet skærbillede nedenfor) vises muligvis ikke på nogle enheder.Hvis pop op-vinduet ikke vises, skal du trykke på “+” på **Home**-skærmen. The Soundbar is added to the app.

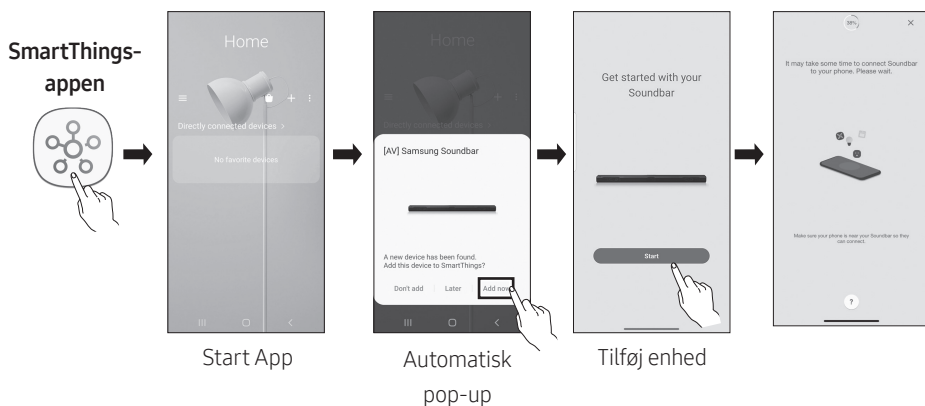

Kom godt i gang med Amazon Alexa (indbygget Alexa)

- Amazon Alexa er en tjeneste leveret af Amazon.
- Denne funktion understøttes muligvis ikke, afhængigt af model eller geografisk placering.
- Denne funktion understøtter kun nogle sprog, og de understøttede funktioner kan variere afhængigt af det geografiske område.
- Se produktspecifikation eller kompatibilitet på Samsungs websted (www.samsung.com).

Ved hjælp af Alexa kan du afspille musik, lytte til nyheder, se vejrudsigter og kontrollere husholdningsapparater.

For at bruge Amazon Alexa kræves en Amazon-konto for at forbinde Soundbaren via netværket.

1. Installer **SmartThings** appen på din mobile enhed og start den.
2. Gå ind på Alexa-kontoen ved at følge instruktionerne på appen, og log derefter på tjenesten.

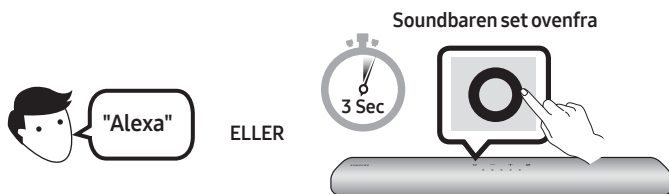

3. Tilkald Alexa eller tryk på **○ (Multifunktion)** knappen på Soundbaren i 3 sekunder for at bruge Alexa-tjenesten.
 - Tryk på **○ (Multifunktion)** knappen i 3 sekunder for at tilkalde Alexa. Tal med knappen holdt nede for at aktivere stemmegenkendelsen.
 - LED-indikatorstatus på Soundbar ændres afhængigt af Alexa-status. Se side 31 for detaljer.

Brug stemmekommandoer til at styre Soundbaren



Udløse + Kommando

Ting, der skal prøves	Eksempler på, hvad der kan siges
Lydstyring	"Alexa, skru op for lyden."
	"Alexa, skru ned for lyden."
Lytte til streamingsindhold fra Amazon Music	"Alexa, spil noget jazz-musik"
Afspilningskontrol	"Alexa, spil næste sang."
	"Alexa, stop musikken."
	"Alexa, hvad er det for sang?"
Vejrudsigt	"Alexa, hvordan er vejret?"
Timerplanlægning	"Alexa, indstil en timer til 10 minutter."

Kom godt i gang med Alexa på Amazon Product (fungerer sammen med Alexa)

- Denne funktion understøttes muligvis ikke, afhængigt af model eller geografisk placering.
- Denne funktion understøtter kun nogle sprog, og de understøttede funktioner kan variere afhængigt af det geografiske område.
- Se produktspecifikation eller kompatibilitet på Samsungs websted (www.samsung.com).
- Denne tjeneste leveres af Amazon og kan bringes til ophør på et hvilket som helst tidspunkt. Samsung påtager sig ikke noget ansvar for tjenestens tilgængelighed.
- **Amazon Alexa**-appens skærm kan blive ændret uden varsel.

Tilslutning og brug sammen med et Amazon-produkt (Amazon Echo)

Brug et Amazon Echo-produkt til at styre højttalerne med og nyde musiktjenester fra Amazon Echo. For at bruge Amazon Alexa kræves en Amazon-konto for at forbinde Soundbaren via netværket.

1. Installer **SmartThings** appen på din mobile enhed og start den.
2. Gå ind på Alexa-kontoen ved at følge instruktionerne på appen, og log derefter på tjenesten.

Brug stemmekommandoer til at styre Soundbaren

- Den Amazon Echo-tjeneste, du kan bruge sammen med din Soundbar, er begrænset til musik. Andre tjenester fra Amazon Echo, f.eks. nyheder og vejret, kan kun benyttes via dit Amazon Echo-produkt.









Udløs + Kommando + Navn på højttaler

* Sådan bruger du stemmekommandoer med den Soundbar, der hedder "Stue"

Handling	Stemme kommando
Indstille lydstyrken til 5	"Alexa, indstil lydstyrken til 5 i Stue"
Øge lydstyrken	"Alexa, skru op for lyden i Stue"
Afbryde lyden	"Alexa, afbryd lyden i Stue"
Lytte til radiostationen KISS FM	"Alexa, afspil Kiss FM i Stue"
Afspille næste sang	"Alexa, næste sang i Stue"
Stoppe lyden	"Alexa, stop i Stue"
Slukke for lyden	"Alexa, sluk i Stue"

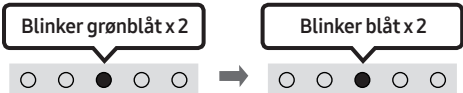
Alexa-indikatorstatus

LED-indikatorstatus på Soundbar ændres afhængigt af Alexa-status som vist nedenfor.

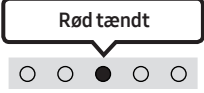
Alexa-status	LED-indikator på Soundbar
Ledig	 Fra
Lytter	
Tænker	 Blinker grønblåt x 1
Taler	
Timer-alarmer og påmindelser	 Blinker grønblåt x 2 Blinker blå x 2
Meddelelse	 Blinker gult x 2
Alexa-service utilgængelig	 Blinker rødt x 3
Netværk frakoblet	 Blinker rødt x 3
Mikrofon fra	 Rød tændt

Brug af Tap Sound

Tryk på Soundbar med din mobilenhed for at afspille lyden fra indholdet på mobilenheden gennem Soundbar.

- Alt efter mobilenheden understøttes denne funktion eventuelt ikke.
- Denne funktion er kun kompatibel med Samsung-mobilenheder med Android 8.1 eller senere.

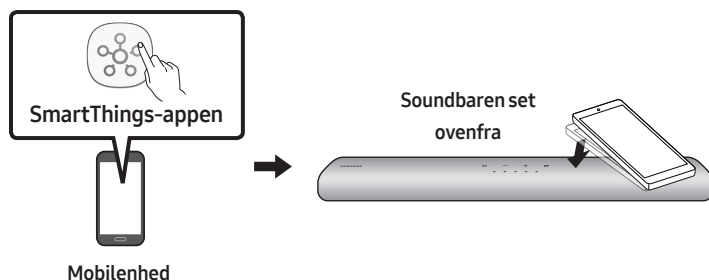

1. Slå **Tap Sound**-funktionen til på din mobilenhed.
 - For oplysninger om, hvordan funktionen slås til, henvises der til "**Aktivér Tap Sound-funktionen**" nedenfor.
2. Tryk på Soundbaren med mobilenheden. Vælg "**Start nu**" i vinduet, der vises. Der oprettes forbindelse mellem mobilenheden og Soundbaren via Bluetooth.
3. Afspil lyden af indholdet på mobilenheden gennem Soundbar.
 - Denne funktion slutter en mobilenhed til Soundbaren via Bluetooth ved at registrere vibration, der forekommer, når enheden rører Soundbaren.
 - Sørg for, at mobilenheden ikke trykker på et skarp hjørne på Soundbaren. Soundbaren eller mobilenheden kan blive ridset eller beskadiget.
 - Det anbefales, at mobilenheden dækkes med et etui. Tryk let på det brede område på den øvre del af Soundbaren uden at lægge for mange kræfter i det.
 - For at bruge denne funktion skal **SmartThings**-appen opdateres til den seneste version. Alt efter appversionen understøttes denne funktion eventuelt ikke.

Aktivér Tap Sound-funktionen

Brug **SmartThings**-appen til at slå funktionen **Tap View, Tap Sound** til.

1. Kør **SmartThings**-appen på mobilenheden.
2. Vælg (☰ → ⚙️) i skærmen for **SmartThings**-appen, der vises på mobilenheden.
3. Indstil "**Tap View, Tap Sound**" til Til for at lade funktionen køre, når en mobilenhed nærmer sig Soundbaren.

BEMÆRKNINGER

- Når mobilenheden er i strømbesparelsestilstand, virker **Tap Sound**-funktionen ikke.
- **Tap Sound**-funktionen virker eventuelt ikke, hvis der er enheder nær Soundbaren, der forårsager radiointerferens som f.eks. elektriske enheder. Sørg for, at enheder, der kan forårsage radiointerferens, er placeret i en passende afstand fra Soundbaren.

09 OPRETTELSE TIL APPLE AIRPLAY 2

- Denne funktion er muligvis ikke tilgængelig i nogle lande.

Tilslut til og brug sammen med et Apple-produkt

- Med AirPlay 2 kan du styre hjemmets lydsystem fra din iPhone, iPad, HomePod eller dit Apple TV.
- Denne Samsung Soundbar understøtter AirPlay 2 og kræver iOS 11.4 eller nyere.

BEMÆRK

- Bekræft, at Soundbar har oprettet forbindelse til Wi-Fi. (Se "**Metode 2. Tilslutning via Wi-Fi (trådløst netværk)**")

10 INSTALLATION AF VÆGMONTERINGSENHEDEN

Forhåndsregler ved installation

- Må kun installeres på en lodret væg.
- Må ikke installeres på steder med meget høje temperaturer og/eller fugtighed.
- Kontroller, at væggen kan holde til produktets vægt. Hvis ikke, skal du forstærke væggen eller vælge et andet installationspunkt.
- Køb og anvend de skruer eller beslag, der passer til vægtypen (gips, armeret beton, træ osv.). Hvis det er muligt, skal du fastgøre støtteskruerne i vægbeslag.
- Køb skruer til vægmontering i overensstemmelse med type og tykkelse af den væg, som du vil montere Soundbaren på.
 - Diameter: M5
 - Længde: 35 mm eller længere anbefales.
- Tilslut kabler fra enheden til eksterne enheder, før du installerer Soundbaren på væggen.
- Sørg for, at apparatet er slukket og koblet fra strømforsyningen, inden du installerer det. Ellers risikerer du at få elektrisk stød.

Vægmonteringskomponenter



Guide til vægmontering



Holderskrue



Skruer



Vægmonteringsbeslag

1. Placer **Guide til vægmontering** mod væggen.
 - **Guide til vægmontering** skal være plan.
 - Hvis dit TV er monteret på væggen, skal du mindst installere Soundbar 5 cm under TV'et.

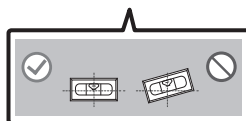

2. Sørg for, at **Vægmonterings styreskinnes midterlinje** flugter med tv'ets midterlinje (hvis Soundbar monteres under tv'et), og fastgør derefter **Guide til vægmontering** på væggen med tape.

- Hvis Soundbar ikke monteres under et TV, placeres **Midterlinje** i midten af monteringspunktet.

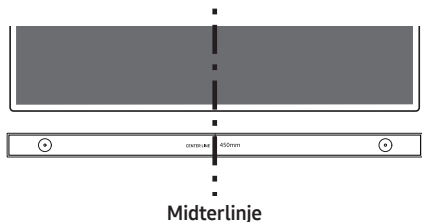

3. Brug en pen til at markere hullerne og fjern **Guide til vægmontering**.

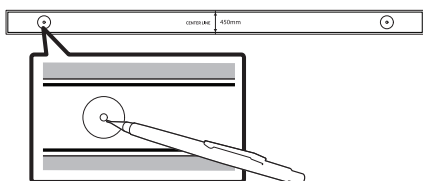

4. Med det korrekte borehoved skal du bore et hul i væggen ved hvert mærke.

- Hvis mærkerne ikke svarer til sømmenes placering, skal du sørge for at indsætte de korrekte ankre i hullerne, før de bærende skruer fastgøres. Hvis du anvender ankre, skal du sørge for, at borehullerne passer til de ankre, der benyttes.

5. Før en skrue (medfølger ikke) gennem hver **Holderdisk**, og fastgør de enkelte skruer, så de sidder stramt i hullet til den bærende skrue.

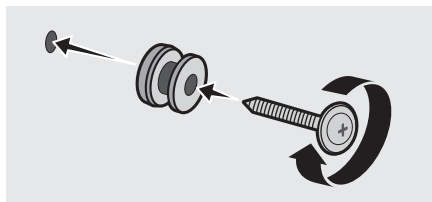

6. Installér de 2 **Vægmonteringsbeslag** i den rigtige retning på bunden af Soundbar ved at bruge 2 **Skruer**.

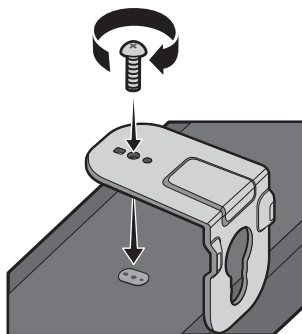

- Ved samling skal du sikre, at ophængningsdele til **Vægmonteringsbeslag** er placeret bag på Soundbar.

**Bagsiden af
Soundbaren**

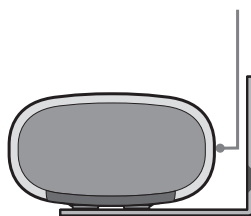

Højre side af Soundbaren

7. Monter Soundbar med de tilhørende **Vægmonteringsbeslag** ved at fastgøre **Vægmonteringsbeslag** på **Holderskruer** på væggen.

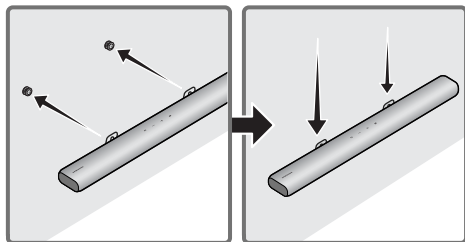

8. Før Soundbar nedad som vist nedenfor, så **Vægmonteringsbeslag** hviler sikkert på **Holderskruerne**.

- Isæt **Holderskruerne** i den brede (nedre) del af **Vægmonteringsbeslag**, og før derefter **Vægmonteringsbeslag** ned, så **Vægmonteringsbeslag** hviler sikkert på **Holderskruerne**.

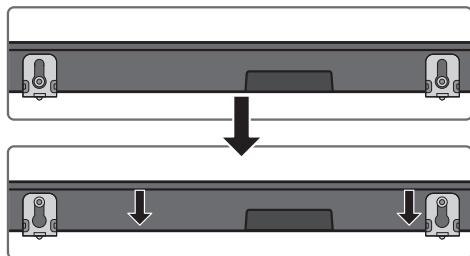

11 INSTALLATION AF SOUNDBAR FORAN TV

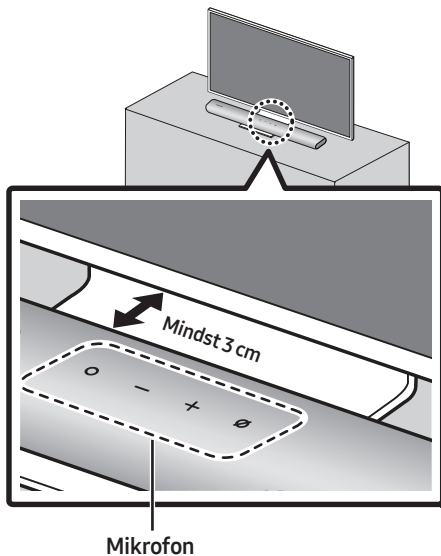

Installation af midten af Soundbaren til midten af tv'et som illustreret på billedet.

På dette tidspunkt skal du placere Soundbaren mindst 3 cm væk fra tv'et, så der ikke er interferens med stemmegenkendelse.

BEMÆRKNINGER

- Sørg for, at Soundbaren står på en flad og solid overflade.
- Utilstrækkelig afstand fra tv'et kan forårsage problemer med stemmegenkendelse og akustik.

12 SOFTWAREOP- DATERING

Automatisk opdatering

Når Soundbaren er tilsluttet internettet, forekommer softwareopdateringer automatisk, selv når Soundbaren er slukket.

- For at bruge Auto Update-funktionen skal Soundbaren være tilsluttet internettet. Wi-Fi-forbindelsen til Soundbaren afsluttes, hvis Soundbarens netledning er trukket ud af stikkontakten, eller hvis strømmen er afbrudt. Hvis strømmen er slået fra og vender tilbage, eller du tilslutter strømkablet igen, skal du tænde for Soundbaren og derefter oprette dens forbindelse til internettet igen.

USB-opdatering

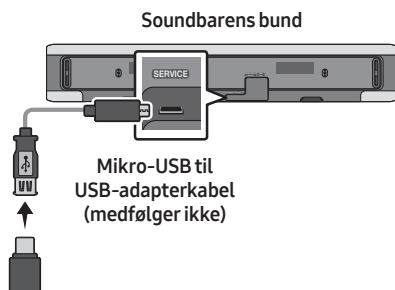

Samsung kan tilbyde opdateringer til Soundbar-systemets firmware i fremtiden.

Når en opdatering er tilgængelig, kan du opdatere Soundbaren ved at tilslutte USB-drevet, der indeholder firmwareopdatering, til **SERVICE**-porten på Soundbaren.

1. Gå til (www.samsung.com) → søg efter modelnavnet fra menuindstillingen for kundesupport.
 - For mere information om opdatering, se Opgraderingsvejledning.
2. Download opgraderingsfilen (USB-type).
3. Pak filen ud for at oprette en mappe med filnavnet.
4. Opbevar den oprettede mappe på en USB, og tilslut den derefter til Soundbaren.
5. Slå Soundbaren til. Produktet opdateres i løbet af 3 minutter.



- Underopdateringen må du ikke slukke den eller fjerne USB.
- Hvis den gule LED-lampe lyser, efter softwareopdateringen er afsluttet, betyder det, at der er en yderligere opdatering i gang. Når det sker, må der ikke slukkes for strømmen, og USB-kablet må ikke fjernes.
- Hvis opdateringen ikke fortsætter, skal du tilslutte Soundbar-netledningen igen.
- Når den seneste version er installeret, udføres ingen opdatering.
- Afhængig af USB-typen understøttes opdatering muligvis ikke.

Nulstilling

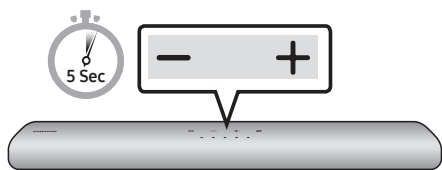

Tænd for Soundbaren og tryk samtidigt på knapperne **- + (Volumen)** på kabinettet i mindst 5 sekunder. LED-displayet ændres som vist nedenfor, og derefter nulstilles Soundbar.

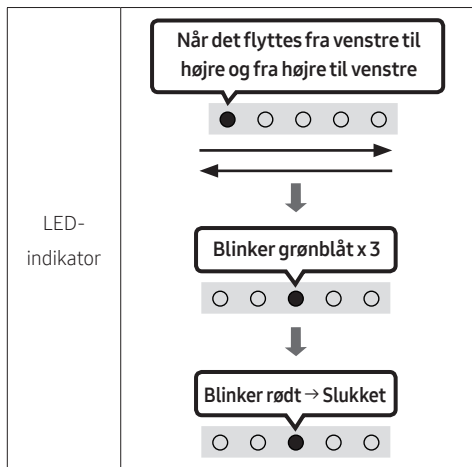

⚠ FORSIGTIG

- Alle Soundbars indstillinger er nulstillet. Sørg for kun at foretage dette, hvis nulstilling er nødvendigt.

13 FEJLFINDING

Før du beder om hjælp, skal du kontrollere følgende.

Soundbar tænder ikke.

- Kontroller, om strømkablet til Soundbaren er korrekt indsat i stikkontakten.

Soundbar kører uregelmæssigt.

- Når du har taget strømkablet ud, skal du indsætte det igen.
- Fjern netledningen fra den eksterne enhed, og prøv igen.
- Hvis der ikke er noget signal, slukkes Soundbaren automatisk efter en bestemt periode. Slå strømmen til. (Se side 11.)

Fjernbetjeningen virker ikke.

- Peg fjernbetjeningen direkte mod Soundbar.
- Udskift batterierne med nye.

Soundbar udsender ikke nogen lyd.

- Lydstyrken på Soundbaren er for lav eller slået fra. Regulerer lydstyrken.
- Når en ekstern enhed (STB, Bluetooth-enhed, mobilenhed osv.) er tilsluttet, skal du justere lydstyrken på den eksterne enhed.
- For lydudgang fra tv'et skal du vælge Soundbar. (Samsung-tv: Hjem (🏠) → Indstill. (⚙️) → Lyd → Lydoutput → Vælg Soundbar)

- Kabelforbindelsen til Soundbaren er muligvis ikke løs. Fjern kablet, og tilslut igen.
- Fjern netledningen helt, tilslut igen, og tænd for strømmen.
- Initialiser produktet, og prøv igen. (Se side 38.)

Hvis tv'et ikke er tilsluttet via HDMI (ARC).

- Kontroller, om HDMI-kablet er korrekt tilsluttet ARC-terminalen. (Se side 17)
- Tilslutning er muligvis ikke mulig på grund af den tilsluttede eksterne enhed (set-top-boks, spilmaskine osv.). Tilslut Soundbaren direkte.
- HDMI-CEC er muligvis ikke aktiveret på tv'et. Tænd for CEC i tv-menuen. (Samsung-tv: Hjem (🏠) → Indstill. (⚙️) → Generelt → Ekstern enhedsstyring → Anynet+ (HDMI-CEC) TIL)

Der er ingen lyd i, når du opretter forbindelse til tv'et i HDMI (ARC) -tilstand.

- Din enhed kan ikke afspille indgangssignalet. Skift tv'ets lydudgang til PCM eller Dolby Digital. (For et Samsung TV: Hjem (🏠) → Indstill. (⚙️) → Lyd → Ekspertindstillinger → Format for digital output/lyd)

Soundbar opretter ikke forbindelse via Bluetooth.

- Når du tilslutter en ny enhed, skal du skifte til Bluetooth pairing for at oprette forbindelse. (Tryk på knappen  PAIR på fjernbetjeningen, eller tryk på knappen  (Mikrofon til/fra) på Soundbaren i mindst 5 sekunder.)
- Hvis Soundbaren er tilsluttet en anden enhed, skal du først afbryde enheden for at skifte enhed.
- Forbind den igen, når du har fjernet listen over Bluetooth-højttalere på enheden, der skal tilsluttes. (Samsung-tv: Hjem () → Indstill. () → Lyd → Lydoutput → Liste over Bluetooth-højttalere)
- Fjern og tilslut netledningen igen og prøv igen.
- Initialiser produktet, og prøv igen. (Se side 38.)

Lyden falder ud, når der er oprettet forbindelse via Bluetooth.

- Nogle enheder kan forårsage radiointerferens, hvis de er placeret for tæt på Soundbar, f.eks. mikroovne, trådløse routere osv.
- Hvis din enhed, der er tilsluttet via Bluetooth, er for langt væk fra Soundbar, kan lyden falde ud. Flyt enheden tættere på Soundbar.
- Hvis en del af din krop er i kontakt med Bluetooth-transceiveren, eller produktet er installeret på metalmøbler, kan der opstå udfald. Kontroller installationsmiljøet og betingelserne for brug.

Det er ikke muligt at oprette forbindelse til Wi-Fi.

- Kontroller, om din trådløse router er tændt.
- Sluk for routeren, tænd den igen, og prøv derefter igen.
- Soundbar opretter ikke forbindelse, hvis det trådløse signal er for svagt. Prøv at flytte routeren tættere på Soundbar eller at fjerne genstande, der befinder sig mellem Soundbar og routeren, hvis det er muligt.
- Hvis din trådløse router er ny, skal du konfigurere højttalerens netværksindstillinger igen.

Soundbar tænder ikke automatisk sammen med tv'et.

- Når du slukker for Soundbaren, mens du ser tv, er strømsynkronisering med tv'et deaktiveret. Sluk først tv-apparatet.

14 LICENS



Manufactured under license from Dolby Laboratories. Dolby, Dolby Audio and the double-D symbol are trademarks of Dolby Laboratories Licensing Corporation.



For DTS patents, see <http://patents.dts.com>. Manufactured under license from DTS, Inc. (for companies headquartered in the U.S./Japan/Taiwan) or under license from DTS Licensing Limited (for all other companies). DTS, Digital Surround, and the DTS logo are registered trademarks or trademarks of DTS, Inc. in the United States and other countries. © 2020 DTS, Inc. ALL RIGHTS RESERVED.



The terms HDMI and HDMI High-Definition Multimedia Interface, and the HDMI Logo are trademarks or registered trademarks of HDMI Licensing Administrator, Inc. in the United States and other countries.



- Brug din telefon, tablet eller computer som fjernbetjening til Spotify. Gå til spotify.com/connect for at finde ud af, hvordan du gør
 - Spotify-softwaren er underlagt tredjepartslicenser. Få mere at vide her: <https://www.spotify.com/connect/third-party-licenses>.
-



- Apple, AirPlay, iPhone, iPad, HomePod, and Apple TV are trademarks of Apple Inc., registered in the U.S. and other countries.
 - Use of the Works with Apple badge means that an accessory has been designed to work specifically with the technology identified in the badge and has been certified by the developer to meet Apple performance standards.
-

15 BEMÆRKNING VEDR. OPEN SOURCE-LICENS

For at sende forespørgsler og anmodninger om spørgsmål vedrørende åbne kilder, skal du kontakte Samsung Open Source (<http://opensource.samsung.com>)

16 VIGTIG NOTE OM SERVICE

- Figurer og illustrationer i denne brugervejledning bringes kun for reference og kan være anderledes end på det virkelige produkt.
- Der opkræves muligvis et administrationsgebyr,
 - (a) hvis en tekniker tilkaldes på din foranledning, og der ikke er nogen fejl ved produktet (f.eks. hvis du ikke har læst denne brugervejledning)
 - (b) hvis du indleverer enheden til et servicecenter, og der ikke er nogen fejl ved produktet (f.eks. hvis du ikke har læst denne brugervejledning).
- Du får oplyst administrationsgebyrets størrelse, inden noget arbejde eller besøg i hjemmet udføres.

17 SPECIFIKATIONER OG VEJLEDNING

Specifikationer

Modelnavn	HW-S66A / S67A
Vægt	3,0 kg
Dimensioner (B x H x D)	764,0 x 68,0 x 125,0 mm
Driftstemperatur	+5°C til +35°C
Driftsfugtighed	10 % til 75 %
FORSTÆRKER Angivet udgangseffekt	(30W x 2) + (30W x 2) + (30W x 2) + 20W
Understøttede afspilningsformater	LPCM 2ch, Dolby Audio™ (Understøtter Dolby® Digital), DTS
TRÅDLØS ENHEDSOUTPUTEFFEKT Maksimal Wi-Fi-sendereffekt	100mW ved 2,4GHz – 2,4835GHz, 200mW ved 5,15GHz – 5,25GHz, 100mW ved 5,25GHz – 5,35GHz & 5,47GHz – 5,725GHz
TRÅDLØS ENHEDSOUTPUTEFFEKT Maksimal BT-sendereffekt	100mW ved 2,4GHz – 2,4835GHz

BEMÆRKNINGER

- Samsung Electronics Co., Ltd forbeholder sig ret til at ændre specifikationerne uden varsel.
- Værdierne for vægt og størrelse er omtrentlige.

Advarsel: Soundbaren genstarter automatisk, hvis du slår Wi-Fi til eller fra.

Samlet strømforbrug i standby (W)	5,2W
Wi-Fi Portdeaktiveringsmetode	Tryk på knappen ID SET på det nederste panel på Soundbaren i 30 sekunder for at slå Wi-Fi til eller fra.
Bluetooth Portdeaktiveringsmetode	Tryk på knappen NETWORK på det nederste panel på Soundbaren i 30 sekunder for at slå Bluetooth til eller fra.

Herved erklærer Samsung, at dette radioudstyr er i overensstemmelse med direktiv 2014/53/EU og de relevante britiske lovkra.

Den komplette tekst i overensstemmelseserklæringen findes på følgende internetadresse:

<http://www.samsung.com> Gå til Support, og indtast modelnavnet.

Dette udstyr må anvendes i alle EU-lande og i Storbritannien.

Udstyrets funktion med 5 GHz WLAN (Wi-Fi eller SRD), må kun betjenes indendørs.



[Korrekt bortskaffelse af batterierne i dette produkt]

(Gælder i lande med systemer til affaldssortering)

Denne mærkning på batteriet, i manualen eller på emballagen betyder, at batterierne i dette produkt ikke må bortskaffes sammen med almindeligt husholdningsaffald efter endt levetid. Er batterierne mærket med de kemiske symboler Hg, Cd eller Pb, betyder det, at deres indhold af kviksølv, cadmium eller bly ligger over de grænseværdier, som er fastsat i EU-direktiv 2006/66.

Hvis batterierne ikke bortskaffes korrekt, kan disse stoffer være skadelige for menneskers helbred eller miljøet.

Hjælp til med at beskytte naturens ressourcer og fremme genbrug ved at holde batterierne adskilt fra andre typer af affald og ved at indlevere dem på en genbrugsplads.



Korrekt bortskaffelse af dette produkt (elektrisk & elektronisk udstyr)

(Gælder i lande med systemer til affaldssortering)

Denne mærkning på produktet, på tilbehør eller i manualen betyder, at produktet og elektronisk tilbehør hertil (f.eks. oplader, headset og USB-kabel) ikke må bortskaffes sammen med almindeligt husholdningsaffald efter endt levetid. For at forebygge skadelige virkninger på menneskers helbred eller miljøet skal disse genstande bortskaffes adskilt fra andre typer af affald og indleveres på en genbrugsplads med henblik på genindvinding.

Forbrugere bedes kontakte forhandleren, hvor de har købt produktet, eller kommunen for nærmere oplysning om, hvor og hvordan de kan indlevere produkt og tilbehør med henblik på miljøvenlig genindvinding.

Virksomheder bedes kontakte leverandøren og følge anvisningerne i købekontrakten. Dette produkt og elektronisk tilbehør hertil må ikke bortskaffes sammen med andet erhvervsaffald.

For informationer om Samsungs miljøforpligtelser og produktspecifikke, regulativforpligtelser såsom REACH, WEEE, batterier skal du besøge:

www.samsung.com/uk/aboutsamsung/sustainability/environment/our-commitment/data/

KOMMISSIONENS FORORDNING (EU) 2019/1782

Krav til miljøvenligt design af eksterne strømforsyninger :









www.samsung.com/global/ecodesign_component

INFORMAȚII DE SIGURANȚĂ

AVERTISMENTE PRIVIND SIGURANȚA

PENTRU A REDUCE RISCUL DE ELECTROCUTARE, NU SCOATEȚI CAPACUL POSTERIOR (SAU DIN SPATE). ÎN INTERIOR NU EXISTĂ PIESE CARE POT FI REPARATE DE UTILIZATOR. PENTRU SERVICE, ADRESAȚI-VĂ PERSONALULUI CALIFICAT.

Consultați tabelul de mai jos pentru o explicație a simbolurilor care pot apărea pe produsul dvs. Samsung.

	ATENȚIE RISC DE ELECTROCUTARE NU DESCHIDEȚI	
	Acest simbol indică faptul că tensiunea din interior este ridicată. Orice fel de contact cu părțile interioare ale acestui produs este periculos.	
	Acest simbol indică faptul că produsul este însoțit de documentație importantă privind utilizarea și întreținerea.	
	Produs clasa II: Acest simbol indică că nu este necesară împământarea. Dacă acest simbol nu este prezent pe un produs cu un cablu de alimentare, produsul TREBUIE să aibă o bună conexiune la împământare (masă).	
	Tensiune c.a.: Acest simbol indică că tensiunea nominală marcată cu simbol este tensiunea c.a.	
	Tensiunea c.c.: Acest simbol indică că tensiunea nominală marcată cu simbol este tensiunea c.c.	
	Atenție! Consultați instrucțiunile de utilizare: Acest simbol instruieste utilizatorul să consulte manualul de utilizare pentru mai multe informații legate de siguranță.	

AVERTISMENT

- Pentru a reduce riscul de incendiu și de electrocutare, feriți aparatul de ploaie și umezeală.

ATENȚIE

- PENTRU A PREVENI ELECTROCUTAREA, POTRIVIȚI LAMELA ȘTECHERULUI ÎN PRIZĂ ȘI INTRODUCEȚI COMPLET.
- Acest aparat trebuie conectat la o priză de curent alternativ cu conectare de protecție prin împământare.
- Pentru a deconecta aparatul de la priză, trebuie să scoateți ștecherul, drept urmare priză va fi imediat funcțională.
- Nu expuneți acest aparat la scurgeri sau stropiri. Nu plasați pe aparat obiecte pline cu lichid, cum ar fi vasele.
- Pentru a opri complet aparatul, trebuie să scoateți cablul de alimentare din priză de perete. Prin urmare, cablul de alimentare trebuie să poată fi accesat cu ușurință în orice moment.

PRECAUȚII

1. Asigurați-vă că sursa de alimentare cu c.a. din locuința dvs. respectă cerințele energetice menționate pe eticheta de identificare situată pe partea inferioară a produsului. Instalați unitatea în poziție orizontală sau pe un suport solid (mobilă), cu suficient spațiu în jur pentru ventilație 7-10 cm. Asigurați-vă că fantele de ventilație nu sunt acoperite. Nu așezați unitatea pe amplificatoare sau pe alte echipamente care se pot încinge. Această unitate este destinată pentru utilizare continuă. Pentru a opri complet unitatea, deconectați cablul de alimentare de la priză. Deconectați unitatea de la priză dacă nu o utilizați mai mult timp.
2. În timpul furtunilor cu descărcări electrice, scoateți ștecherul din priză. Creșterile de tensiune din cauza descărcărilor electrice pot duce la defectarea aparatului.
3. Nu expuneți aparatul la acțiunea directă a razelor soarelui sau a altor surse de căldură. Aparatul se poate supraîncălzi și defecta.
4. Protejați aparatul de umiditate (de ex. vase) și căldură excesivă (de ex. un șemineu) sau de echipamentele care creează câmpuri magnetice sau electronice puternice. Deconectați cablul de alimentare de la sursa de alimentare cu curent alternativ în cazul unei disfuncționalități. Aparatul nu este destinat utilizării industriale. Utilizați produsul doar în scopuri personale. Este posibil să se creeze condens, dacă aparatul sau discul au fost depozitate la temperaturi scăzute. Dacă transportați unitatea pe timpul iernii, așteptați aproximativ 2 ore înainte de utilizare, pentru ca unitatea să ajungă la temperatura camerei.
5. Bateriile utilizate pe acest produs conțin chimicale dăunătoare pentru mediul înconjurător. Nu aruncați bateriile împreună cu celelalte reziduuri menajere. Nu aruncați bateriile în foc. Nu scurtcircuitați, dezamblați sau supraîncălziți bateriile.
ATENȚIE : Există pericolul de explozie dacă bateria este înlocuită incorect. Înlocuiți bateria cu una de același tip sau de un tip echivalent.

Curățarea materialelor

Îndepărtați imediat orice urmă de murdărie sau pete de pe suprafața produsului.

Îndepărtarea și curățarea pot fi mai puțin eficiente în cazul anumitor substanțe sau dacă murdăria nu este îndepărtată pentru o perioadă mai lungă de timp.

ATENȚIE

- Utilizați un aspirator sau o rolă adezivă pentru scame pentru a îndepărta praful, amprente și alte urme de murdărie asemănătoare.
 - În funcție de materialele pe care le conțin, unele perii de curățare pot deteriora produsul.
 - Prosoapele și cârpele de curățare pot lăsa scame sau murdărie pe produs.
- Nu utilizați cuie sau alte unelte pentru a îndepărta murdăria prin zgâriere. Acestea pot deteriora materialul.
- Pentru a îndepărta petele de ulei sau de lichid, utilizați o cârpă albă curată îmbibată în apă. Dacă petele persistă, ștergeți-le cu un amestec de apă și detergent neutru (cum ar fi detergentul de vase) și cu o cârpă.
 - Un detergent sau o soluție de curățare care nu este neutră poate cauza decolorarea sau deteriorarea materialului.
 - După curățare, utilizați o cârpă uscată sau un uscător de păr pentru a usca zona.
 - Pentru a evita decolorarea sau deteriorarea materialului, nu utilizați forță excesivă.

CONȚINUT

01	Verificarea componentelor	7
	Introducerea bateriilor înainte de utilizarea telecomenzii (2 baterii AA)	7
02	Prezentarea generală a produsului	8
	Panoul superior al sistemului Soundbar	8
	Panoul inferior al sistemului Soundbar	10
03	Folosirea telecomenzii	11
	Cum se utilizează telecomanda	11
	Folosirea butoanelor ascunse (butoane cu mai multe funcții)	14
	Specificațiile de ieșire pentru diferite moduri de efecte de sunet	14
	Reglarea volumului sistemului Soundbar cu o telecomandă TV	15
04	Conectarea sistemului Soundbar	16
	Conectarea la energie electrică	16
	Conectarea unui SWA-9100S (vândut separat), SWA-W500 (vândut separat) la dispozitivul Soundbar.	16
05	Utilizarea unei conexiuni cu fir la televizor	17
	Metoda 1. Conectarea cu HDMI	17
	Metoda 2. Conectarea cu un cablu optic	19
06	Utilizarea unei conexiuni fără fir la televizor	20
	Metoda 1. Conectarea prin Bluetooth	20
	Metoda 2. Conectarea prin Wi-Fi	22
07	Conectarea la un dispozitiv extern	23
	Conectarea cu un cablu optic	23

08	Conectarea unui dispozitiv extern	24
	Metoda 1. Conectarea prin Bluetooth	24
	Metoda 2. Conectarea prin Wi-Fi (rețea wireless)	27
	Noțiuni de bază despre Amazon Alexa (Alexa încorporat)	28
	Noțiuni de bază despre Alexa pe produsele Amazon (care funcționează cu Alexa)	30
	Utilizarea funcției Tap Sound	32
09	Conectarea la Apple AirPlay 2	33
10	Montarea suportului de perete	34
	Precauții pentru instalare	34
	Componente pentru montarea pe perete	34
11	Instalarea sistemului Soundbar în fața televizorului	36
12	Actualizare software	37
	Actualizare automată	37
	Actualizare USB	37
	Resetare	38
13	Depanare	39
14	License	41
15	Notificare de licență open source	41
16	Notă importantă despre service	42
17	Specificații și sugestii	43
	Specificații	43

01 VERIFICAREA COMPONENTELOR

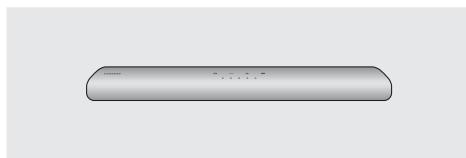

Unitate principală Soundbar



Telecomandă/baterii pentru sistemul Soundbar



Cablu HDMI

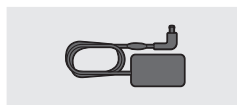

Adaptor de c.a./c.c. (Soundbar)

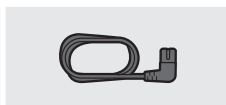

Cablu de alimentare (Soundbar)



Ghid pentru suportul de perete



Șurub suport



Suport de fixare pe perete

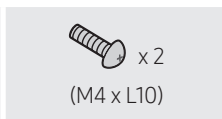

Șurub

- Pentru informații suplimentare despre alimentarea cu energie electrică și consum, consultați eticheta atașată produsului. (Etichetă: Partea inferioară a unității principale Soundbar)
- Pentru achiziționarea componentelor suplimentare sau a cablurilor opționale, contactați Centrul de service Samsung sau Centrul de asistență clienți Samsung.
- Pentru mai multe informații despre montarea pe perete, consultați pagina 34.
- Designul, specificațiile și ecranul de aplicații pot suferi modificări fără informare în prealabil.
- Aspectul accesoriilor poate diferi ușor de ilustrațiile de mai sus.

Introducerea bateriilor înainte de utilizarea telecomenzii (2 baterii AA)



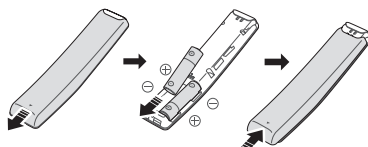





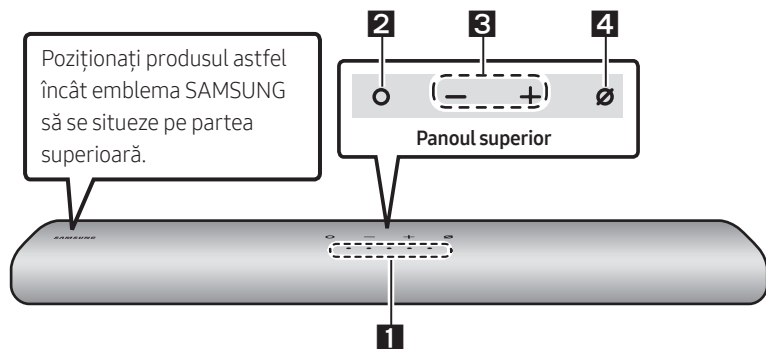



















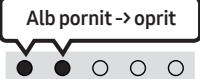

Glisați capacul posterior în direcția săgeții până când iese complet. Introduceți 2 baterii AA (1,5V), respectând polaritatea corectă. Glisați capacul posterior înapoi în poziție.

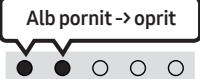

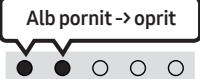

02 PREZENTAREA GENERALĂ A PRODUSULUI

Panoul superior al sistemului Soundbar

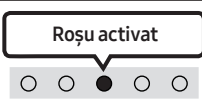

<p>1</p>	<p>Indicator LED</p>	<p>Indicatorul LED clipește, luminează sau își schimbă culoarea în funcție de modul sau starea curentă a sistemului Soundbar. Culoarea indicatorului LED și numărul de lumini indică modul activ, după cum este descris mai jos.</p> <table border="1" data-bbox="266 772 1025 852"> <tr> <td style="text-align: center;">  LED alb </td> <td style="text-align: center;">  LED alb </td> <td style="text-align: center;">  LED multicolor </td> <td style="text-align: center;">  LED alb </td> <td style="text-align: center;">  LED alb </td> </tr> </table> <ul style="list-style-type: none"> LED-ul multicolor devine Alb, Turcoaz, Verde, Roșu și Albastru, în funcție de mod sau de stare. 	 LED alb	 LED alb	 LED multicolor	 LED alb	 LED alb			
 LED alb	 LED alb	 LED multicolor	 LED alb	 LED alb						
<p>2</p>	<p>Butonul Funcții multiple</p>	<ul style="list-style-type: none"> În modul standby, apăsați pe butonul  (Funcții multiple) pentru a porni sistemul Soundbar. Apăsați butonul  (Funcții multiple) pentru a schimba modul. De fiecare dată când schimbați modul, LED-ul se aprinde în alb și apoi se oprește. <table border="1" data-bbox="266 1074 1025 1257"> <tr> <td style="text-align: center;">Indicator LED</td> <td style="text-align: center;">  Alb pornit -> oprit </td> <td style="text-align: center;">  Alb pornit -> oprit </td> <td style="text-align: center;">  Alb pornit -> oprit </td> </tr> <tr> <td style="text-align: center;"></td> <td style="text-align: center;">„Digital Audio In” sau „TV ARC”</td> <td style="text-align: center;">„Wi-Fi”</td> <td style="text-align: center;">„Bluetooth”</td> </tr> </table>	Indicator LED	 Alb pornit -> oprit	 Alb pornit -> oprit	 Alb pornit -> oprit		„Digital Audio In” sau „TV ARC”	„Wi-Fi”	„Bluetooth”
Indicator LED	 Alb pornit -> oprit	 Alb pornit -> oprit	 Alb pornit -> oprit							
	„Digital Audio In” sau „TV ARC”	„Wi-Fi”	„Bluetooth”							
<p>3</p>	<p>Buton de volum</p>	<p>Apăsați butonul  (Volum) pentru a regla volumul.</p>								

4	Butonul Microfon pornit/ oprit	Apăsați butonul  (Activarea/dezactivarea microfonului) pentru a porni sau opri microfonul.		
		Indicator LED		
		„Mic Off”	„Mic On”	

- Atunci când conectați cablul c.a., butonul de alimentare va începe să funcționeze în 4 până la 6 secunde.
- Atunci când porniți această unitate, va exista o întârziere de 4 până la 5 secunde înainte ca aceasta să emită sunete.
- Dacă auziți sunete atât de la TV, cât și de la Soundbar, accesați meniul **Setări** pentru sunetul televizorului și setați boxe televizorului la **Difuzor extern**.
- Puteți să porniți și să opriți feedbackul audio prin intermediul aplicației **SmartThings**. Pentru a afla cum se utilizează aplicația **SmartThings**, consultați „**Metoda 2. Conectarea prin Wi-Fi (rețea wireless)**”.

Panoul inferior al sistemului Soundbar

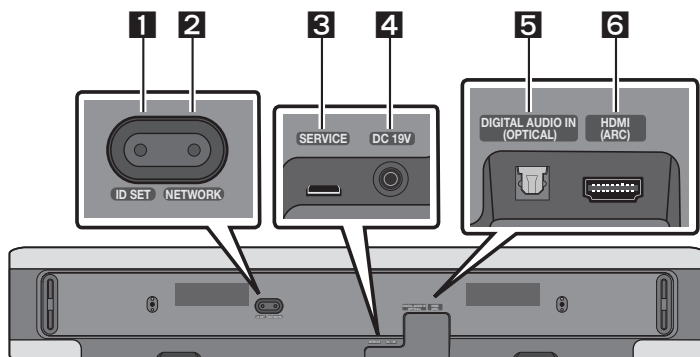

1	ID SET Apăsați pentru a conecta fără fir sistemul Soundbar la difuzoarele surround și un subwoofer. (Difuzorul surround și subwooferul sunt vândute separat.)
2	NETWORK Apăsați pentru a vă conecta la o rețea wireless (Wi-Fi) prin intermediul aplicației SmartThings .
3	SERVICE Conectați un dispozitiv de stocare USB pentru a actualiza software-ul produsului.
4	DC 19V (Intrare alimentare cu energie) Conectați adaptorul de alimentare c.a./c.c. (Consultați pagina 16)
5	DIGITAL AUDIO IN (OPTICAL) Conectați ieșirea (optică) digitală a unui dispozitiv extern. (Consultați pagina 23)
6	HDMI (ARC) Conectați la mufa HDMI (ARC) de pe un televizor TV. (Consultați pagina 17)

- Atunci când deconectați cablul de alimentare al adaptorului electric c.a./c.c. din priză de perete, trageți de ștecă. Nu trageți de cablu.
- Nu conectați această unitate sau alte componente la o priză c.a. până la finalizarea conexiunilor dintre componente.

03 FOLOSIREA TELECOMENZII

Cum se utilizează telecomanda

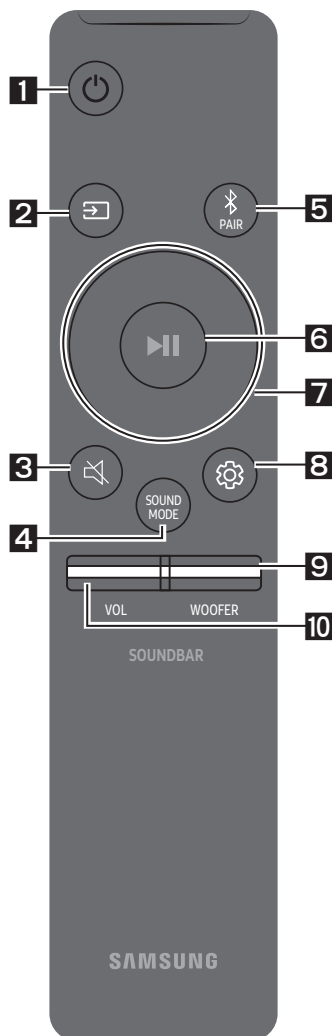

1

Alimentare

Pornește și oprește sistemul Soundbar.

Indicator LED	Culoarea turcoaz luminează intermitent X1	Culoarea roșie luminează intermitent X3
	Activat	Dezactivat

- **Funcția Auto Power Down**

Unitatea se oprește automat în următoarele situații:

- În modul „Digital Audio In” sau „TV ARC”, „Wi-Fi”/ „Bluetooth” dacă nu există semnal audio timp de 18 minute.

2

☑️ (Sursă)

Apăsați pentru a selecta o sursă conectată la Soundbar.

- **Feedback audio Activat/Dezactivat**

Puteți porni sau opri Feedbackul audio. Mențineți apăsat pe butonul ☑️ (Sursă) de pe telecomandă timp de cel puțin 5 secunde, când dispozitivul Soundbar este oprit (modul Stare de veghe).

Indicator LED	Culoarea turcoaz luminează intermitent X1	Culoarea roșie luminează intermitent X1
	Activat	Dezactivat

3

🔇 (Dezactivare sunet)



Apăsați butonul 🔇 (Dezactivare sunet) pentru a dezactiva sunetul.

Apăsați-l din nou pentru a-l reactiva.

Indicator LED	Luminează intermitent X
---------------	--------------------------------

4**SOUND MODE**

Apăsând butonul, puteți selecta modul audio dorit. De fiecare dată când se schimbă modul, LED-ul multicolor luminează intermitent în alb.

Indicator LED	
	„Standard” → „Music” → „Adaptive Sound”



- **Standard**
Redă sunetul original.
- **Music**
Oferă un sunet mai amplu și mai natural al conținutului muzical.
- **Adaptive Sound**
Analizează conținutul în timp real și furnizează în mod automat un câmp acustic optim pe baza caracteristicilor conținutului.

5**Bluetooth PAIR**

Comutați sistemul Soundbar la modul de asociere Bluetooth.

Când apăsați butonul, afișajul LED se modifică după cum este indicat mai jos.

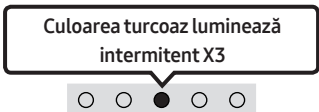
- Până când se finalizează asocierea, LED-ul multicolor se schimbă în **Roșu** → **Verde** → **Albastru**, pe rând.

Indicator LED		→	
	Asociere		Conexiunea este finalizată
	„Ready to connect via Bluetooth.”		

6**▶II (Redare/Pauză)**

Puteți să redați sau să întrerupeți muzica apăsând butonul.



7**Sus/Jos/Stânga/Dreapta**

Apăsați **Sus/Jos/Stânga/Dreapta** pe buton pentru a selecta sau a seta funcții.

- **Omitere melodie**
Apăsați butonul **Dreapta** pentru a selecta următoarea melodie. Apăsați butonul **Stânga** pentru a selecta melodia anterioară.

8**⚙️ (Control sunet)**

Apăsând butonul, puteți selecta modul audio dorit. Elementul dorit poate fi ajustat folosind butoanele **Sus/Jos**. De fiecare dată când se schimbă modul, LED-ul multicolor luminează intermitent în alb.

Indicator LED	
	„Treble” → „Bass” → „Sync” → „Centre Level” → „Side Level”

- Pentru a controla volumul sunetelor înalte sau joase, selectați „**Treble**” sau „**Bass**” din Setări sunet și apoi reglați volumul între -6~+6 utilizând butoanele **Sus/Jos**.
- Apăsați și țineți apăsat butonul **⚙️ (Control sunet)** timp de aproximativ 5 secunde pentru a regla sunetul pentru fiecare bandă de frecvență. Se pot selecta 150 Hz, 300 Hz, 600 Hz, 1,2 kHz, 2,5 kHz, 5 kHz și 10 kHz prin folosirea butoanelor **Stânga/Dreapta** și fiecare se poate regla la o setare cuprinsă între -6 și +6 folosind butoanele **Sus/Jos**. (Asigurați-vă că ați setat în modul „**Standard**”).
- Pentru a controla volumul fiecărui difuzor, selectați „**Centre Level**” sau „**Side Level**” în Setările de sunet, și apoi reglați volumul între -6~+6 folosind butoanele **Sus/Jos**.
- Dacă semnalul video de pe televizor și semnalul audio de la sistemul Soundbar nu sunt sincronizate, selectați „**Sync**” în Control sunet, iar apoi setați decalajul audio între 0 și 300 milisecunde cu ajutorul butoanelor **Sus/Jos**.
- Opțiunea „**Sync**” este disponibilă numai pentru anumite funcții.
- Dacă sunt conectate difuzoarele surround, selectați „**Rear Level**”, apoi utilizați butoanele **Sus/Jos** pentru a regla volumul între -6 și +6.

9**NIVEL WOOFER (BAS)**



Apăsați butonul în sus sau în jos pentru a regla nivelul wooferului (basului) la -12 sau între -6 și +6. Pentru a seta nivelul de volum al wooferului (basului) la 0 (implicit), apăsați pe buton.

10**VOLUM**

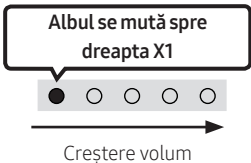
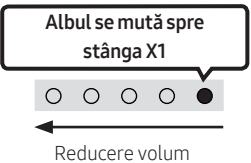
Apăsați butonul în sus sau în jos pentru a regla volumul.

Indicator LED		
------------------	--	--

Folosirea butoanelor ascunse (butoane cu mai multe funcții)

Buton ascuns		Pagină de referință
Buton telecomandă	Funcție	
WOOFER (Sus)	Telecomanda televizorului Activat/Dezactivat (Standby)	Pagina 15
Sus	ID SET	
 (Control sunet)	EQ 7 benzi	Pagina 13
 (Sursă)	Feedback audio Activat/Dezactivat (Standby)	Pagina 11

Specificațiile de ieșire pentru diferite moduri de efecte de sunet

Efect	Intrare	Ieșire	
		Doar cu subwoofer	Cu subwoofer și kitul wireless de boxe spate
Standard	2.0 canale	2.1 canale	2.1 canale
	5.1 canale	2.1 canale	5.1 canale
Music	2.0 canale	5.1 canale	7.1 canale
	5.1 canale	5.1 canale	7.1 canale
Adaptive Sound	2.0 canale	5.1 canale	7.1 canale
	5.1 canale	5.1 canale	7.1 canale

- Kitul wireless de difuzoare spate Samsung și subwooferul pot fi achiziționate separat. Pentru achiziționarea unui kit sau a unui subwoofer, contactați vânzătorul de la care ați achiziționat sistemul Soundbar.

Reglarea volumului sistemului Soundbar cu o telecomandă TV

Reglarea volumului sistemului Soundbar cu ajutorul telecomenzii televizorului.







- Această funcție poate fi utilizată doar cu telecomenzi IR. Telecomenzile cu Bluetooth (telecomenzi care necesită asociere) nu sunt acceptate.
- Setați boxele televizorului la **Difuzor extern** pentru utilizarea acestei funcții.
- Producători care acceptă această funcție:
VIZIO, LG, Sony, Sharp, PHILIPS, PANASONIC, TOSHIBA, Hisense, RCA

1. Opriți sistemul Soundbar.

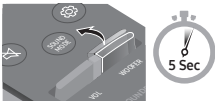
2. Apăsați și țineți apăsat pe butonul **WOOFER** timp de 5 secunde.

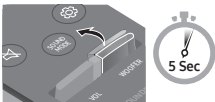
De fiecare dată când apăsați butonul **WOOFER** în sus și îl țineți apăsat timp de 5 secunde, modul va comuta în secvența: „**Off-TV Remote**” (Modul implicit), „**Samsung-TV Remote**”, „**All-TV Remote**”.

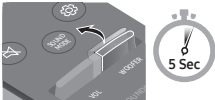
Statusul indicatorului LED se modifică la fiecare schimbare a modului, după cum se arată mai jos.

Buton telecomandă	Indicator LED	Stare
	<p>Culoarea roșie luminează intermitent X1</p>  <p>„Off-TV Remote” (Mod implicit)</p>	Dezactivați telecomanda televizorului.
	<p>Culoarea turcoaz luminează intermitent X1</p>  <p>„Samsung-TV Remote”</p>	Activați telecomanda IR a unui televizor Samsung.
	<p>Culoarea albastră luminează intermitent X1</p>  <p>„All-TV Remote”</p>	Activați telecomanda IR a unui televizor terț.

04 CONECTAREA SISTEMULUI SOUNDBAR

Conectarea la energie electrică

Utilizați componentele de alimentare pentru conectarea unității Soundbar la o sursă de alimentare, în ordinea următoare:

- Pentru informații suplimentare despre puterea necesară și consum, consultați eticheta atașată produsului. (Etichetă: Partea inferioară a unității principale Soundbar)
1. Mai întâi conectați cablul de alimentare la adaptorul de c.a./c.c.
Conectați adaptorul de c.a./c.c. (cu cablul de alimentare) la sistemul Soundbar.
 2. Conectați cablul de alimentare la o priză de perete.

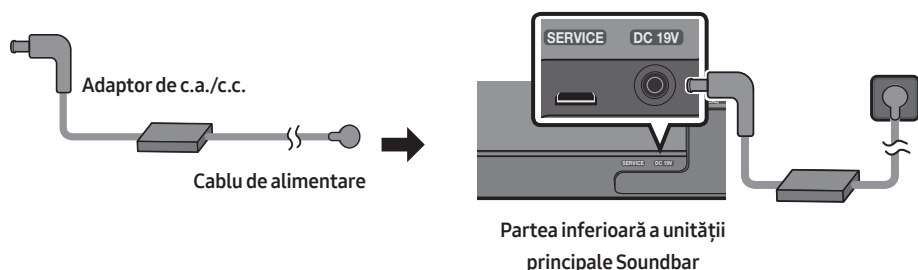

NOTE

- Dacă deconectați și reconectați cablul de alimentare când produsul este pornit, sistemul Soundbar se activează automat.
- Asigurați-vă că așezați adaptorul de c.a./c.c. pe o suprafață plată, pe masă sau pe podea. Dacă plasați adaptorul de c.a./c.c. astfel încât să atârne cu fața intrării de c.a. a cablului în sus, există riscul ca în adaptor să pătrundă apă sau alte substanțe străine care pot deteriora adaptorul.

Conectarea unui SWA-9100S (vândut separat), SWA-W500 (vândut separat) la dispozitivul Soundbar.

Experimentați un sunet surround wireless de calitate conectând kitul de difuzoare wireless spate Samsung (SWA-9100S, vândut separat) și subwooferul wireless Samsung (SWA-W500, vândut separat) la dispozitivul Soundbar.

Pentru informații detaliate despre conexiuni, consultați manualul Kitul de difuzoare wireless spate și subwoofer wireless Samsung.

05 UTILIZAREA UNEI CONEXIUNI CU FIR LA TELEVIZOR

Metoda 1. Conectarea cu HDMI



⚠ ATENȚIE

- Când sunt conectate atât cablul HDMI, cât și cablul optic, semnalul HDMI este primit primul.
- Pentru a conecta cablul HDMI între televizor și Soundbar, asigurați-vă că ați conectat terminalele marcate ARC. În caz contrar, este posibil ca sunetul televizorului să nu fie redat.
- Cablul recomandat este **High Speed HDMI Cable with Ethernet**.

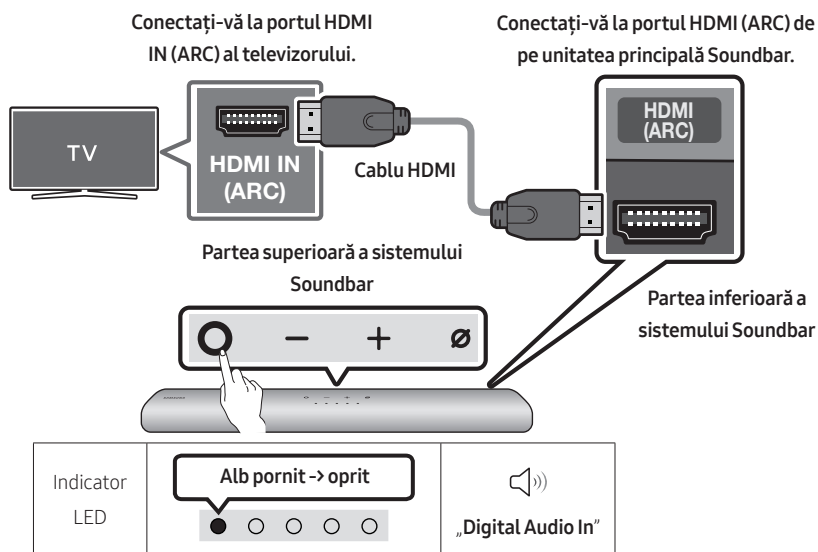
Conectarea televizorului care acceptă HDMI ARC (Audio Return Channel)



1. Cu sistemul Soundbar și televizorul oprite, conectați cablul HDMI, după cum este indicat în figură.
2. Porniți sistemul Soundbar și televizorul.
3. Sunetul televizorului este redat prin Soundbar.

- Când sunetul televizorului nu este redat, apăsați butonul  (**Funcții multiple**) din partea superioară a sistemului Soundbar sau butonul  (**Sursă**) de pe telecomandă pentru a selecta modul „**Digital Audio In**”.
- Dacă sunetul nu este redat, verificați din nou conexiunea cablului HDMI.
- Utilizați butoanele de volum de pe telecomanda televizorului pentru a controla volumul sistemului Soundbar.

NOTE

- Când conectați un televizor care acceptă HDMI ARC (Audio Return Channel) la Soundbar cu un cablu HDMI, puteți transmite datele digitale video și audio fără a conecta un cablu optic separat.
- Vă recomandăm să folosiți un cablu HDMI fără ferită (coreless), dacă se poate. Dacă folosiți un cablu HDMI cu ferită (cored), folosiți unul al cărui diametru este mai mic de 14 mm.
- Această funcție nu este disponibilă în cazul în care cablul HDMI nu suportă ARC.
- Când semnalul audio dintr-o difuzare este codat cu Dolby Digital și „Format ieșire audio digitală” de pe televizorul dvs. este setat la PCM, vă recomandăm să schimbați setarea la Dolby Digital. După ce modificați setarea televizorului dvs., veți avea o calitate mai bună a sunetului. (Meniul televizorului poate folosi cuvinte diferite pentru Dolby Digital și PCM în funcție de producător.)

Metoda 2. Conectarea cu un cablu optic

Lista de verificare înainte de conectare

- Când sunt conectate atât cablul HDMI, cât și cablul optic, semnalul HDMI este primit primul.
- Când utilizați un cablu optic și terminalele au capacele puse, asigurați-vă că ați scos capacele.

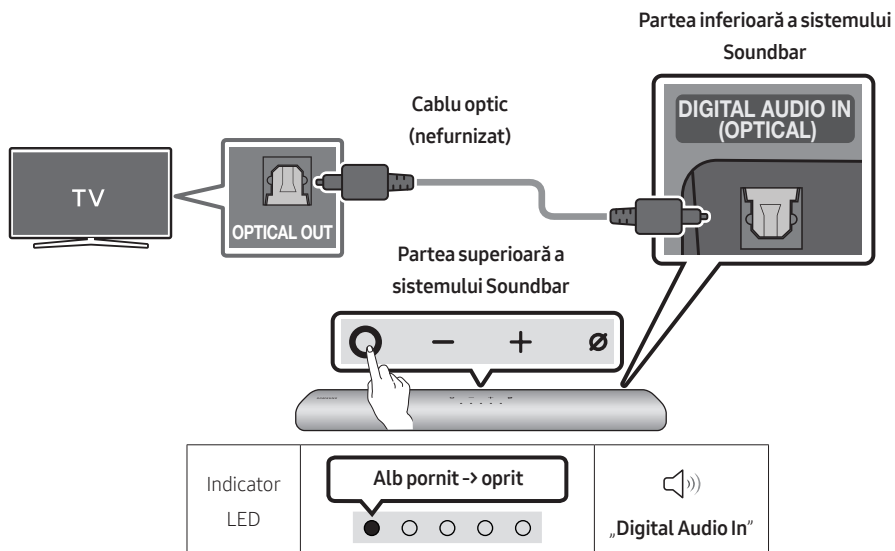

1. Cu televizorul și sistemul Soundbar oprite, conectați portul **DIGITAL AUDIO IN (OPTICAL)** de pe Soundbar și portul de ieșire **OPTICAL** de pe televizor cu cablul optic (nefurnizat), după cum este indicat în figură.
2. Porniți sistemul Soundbar și televizorul.
3. Apăsați butonul **○ (Funcții multiple)** din partea de sus a sistemului Soundbar sau butonul **☞ (Sursă)** de pe telecomandă, apoi selectați modul „**Digital Audio In**”. Apoi este redat anunțul „**Digital Audio In**”.
4. Sunetul televizorului este redat prin Soundbar.

06 UTILIZAREA UNEI CONEXIUNI FĂRĂ FIR LA TELEVIZOR



Metoda 1. Conectarea prin Bluetooth

Când un televizor Samsung este conectat prin Bluetooth, puteți auzi sunetul stereo fără să vă faceți probleme de cabluri.

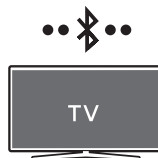
- Poate fi conectat un singur televizor Samsung.
- Poate fi conectat un televizor Samsung care acceptă Bluetooth.
Verificați specificațiile televizorului dvs.

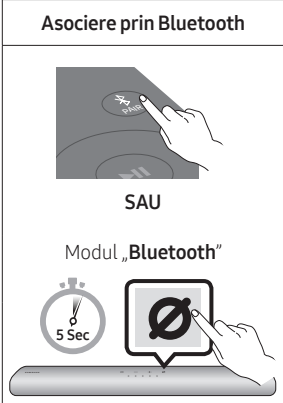

Prima conectare



1.	Asociere prin Bluetooth	Indicator LED
	 <p>SAU</p> <p>Modul „Bluetooth”</p> <p>5 Sec</p>	<p>Luminează intermitent roșu → Verde → Albastru</p>  <p>Asociere</p> <p>→</p> <p>Culoarea turcoaz luminează intermitent X3</p>  <p>Conexiunea este finalizată</p> <ul style="list-style-type: none">• Până când se finalizează asocierea, LED-ul multicolor se schimbă în Roșu → Verde → Albastru, pe rând. <p>🔊 „Ready to connect via Bluetooth.”</p>

2. Selectați modul Bluetooth de pe televizorul Samsung.
(De exemplu, Start (🏠) → Setări (⚙️) → Sunet → Ieșire sunet → Listă de difuzoare Bluetooth → [AV] Samsung Soundbar S60A / [AV] Samsung Soundbar S61A (Bluetooth))
3. Selectați „[AV] Samsung Soundbar S60A / [AV] Samsung Soundbar S61A” din lista care apare pe ecranul televizorului.
Un sistem Soundbar disponibil este indicat cu „Necesită asociere” sau „Asociază” în lista de dispozitive Bluetooth a televizorului. Pentru a conecta televizorul Samsung la sistemul Soundbar, selectați mesajul și apoi stabiliți o conexiune.
4. Acum puteți auzi sunetul televizorului Samsung prin Soundbar.
 - Dacă există un jurnal de conectare între sistemul Soundbar și televizorul Samsung, sistemul Soundbar este conectat automat prin schimbarea modului la „Bluetooth”.

În cazul în care dispozitivul nu se conectează

- Dacă aveți deja un sistem Soundbar (de exemplu, **[AV] Samsung Soundbar S60A / [AV] Samsung Soundbar S61A**) în lista de difuzoare a televizorului Samsung, ștergeți-l.
- Apoi repetați pașii de la 1 la 3.

Deconectarea sistemului Soundbar de la televizorul Samsung

Apăsăți butonul  (**Funcții multiple**) din partea superioară a sistemului Soundbar sau butonul  (**Sursă**) de pe telecomandă pentru a selecta alt mod decât „**Bluetooth**”.

- Deconectarea durează câteva momente, deoarece televizorul Samsung trebuie să primească un răspuns de la Soundbar.

(Timpul necesar poate fi diferit, în funcție de modelul televizorului Samsung.)

Note despre conexiunea Bluetooth

- Localizați un dispozitiv nou pe o rază de 1 metru pentru a-l conecta prin comunicare Bluetooth.
- Dacă vi se solicită codul PIN când conectați un dispozitiv Bluetooth, introduceți <0000>.
- Sistemul Soundbar se oprește automat după 18 minute în starea Pregătit.
- Este posibil ca sistemul Soundbar să nu efectueze căutarea Bluetooth sau să nu se conecteze corect în următoarele situații:
 - Dacă există un câmp electric puternic în jurul sistemului Soundbar.
 - Dacă mai multe dispozitive Bluetooth sunt asociate simultan cu sistemul Soundbar.
 - Dacă un dispozitiv Bluetooth este dezactivat, nu este la locul său sau nu funcționează corespunzător.
- Dispozitivele electronice pot provoca interferențe radio. Dispozitivele care generează unde electromagnetice trebuie ținute la distanță de unitatea principală Soundbar - de exemplu, cuptoarele cu microunde, dispozitivele LAN wireless etc.

Metoda 2. Conectarea prin Wi-Fi

Lista de verificare înainte de conectare

- Conexiunea Wi-Fi este disponibilă doar pe televizoarele Samsung.
- Asigurați-vă că **routerul wireless (Wi-Fi)** este pornit și că **televizorul este conectat la router**.
- Televizorul și dispozitivul Soundbar trebuie să fie conectate la aceeași rețea wireless (Wi-Fi).
- Dacă routerul wireless (Wi-Fi) utilizează un canal DFS, nu veți putea să stabiliți o conexiune Wi-Fi între TV și dispozitivul Soundbar. Pentru detalii, contactați furnizorul dvs. de servicii de internet.
- Deoarece meniurile pot diferi, în funcție de anul de fabricație, consultați manualul televizorului.
- Pentru a conecta televizorul la dispozitivul Soundbar prin Wi-Fi, conectați mai întâi dispozitivul Soundbar la routerul wireless. Pentru detalii referitoare la modul de stabilire a conexiunii Wi-Fi, consultați pagina 27.

1. Pentru informații suplimentare privind conexiunea Wi-Fi la dispozitivul Soundbar, consultați pagina 27, „**Metoda 2. Conectarea prin Wi-Fi (rețea wireless)**”.
2. Schimbați sursa de intrare a televizorului la Soundbar din meniul Audio.
 - **Televizoare Samsung lansate în 2017 sau ulterior**
Start (🏠) → Setări (⚙️) → Sunet → Ieșire sunet → [AV] Samsung Soundbar S60A / [AV] Samsung Soundbar S61A (Wi-Fi)

07 CONECTAREA LA UN DISPOZITIV EXTERN

Conectarea cu un cablu optic

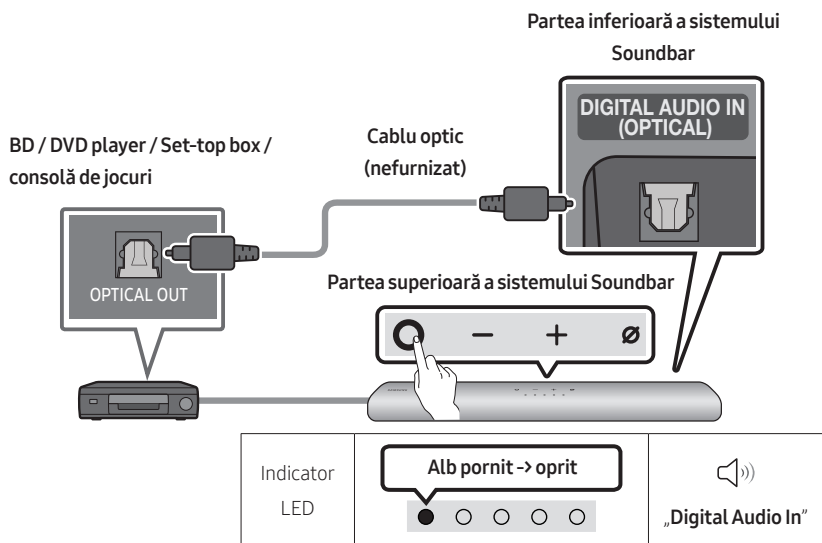

1. Cu dispozitivul extern și sistemul Soundbar oprite, conectați portul **DIGITAL AUDIO IN (OPTICAL)** de pe Soundbar și portul de ieșire **OPTICAL** de pe dispozitivul extern cu ajutorul cablului optic (nefurnizat), după cum este indicat în figură.
2. Porniți sistemul Soundbar și dispozitivul extern.
3. Apăsați butonul **○ (Funcții multiple)** din partea de sus a sistemului Soundbar sau butonul **👉 (Sursă)** de pe telecomandă, apoi selectați modul **„Digital Audio In”**. Apoi este redat anunțul **„Digital Audio In”**.
4. Sunetul dispozitivului extern este redat prin Soundbar.

08 CONECTAREA UNUI DISPOZITIV EXTERN

Metoda 1. Conectarea prin Bluetooth

Când un dispozitiv mobil este conectat prin Bluetooth, puteți auzi sunetul stereo fără să vă faceți probleme de cabluri.



- Când conectați un dispozitiv Bluetooth asociat cu sistemul Soundbar oprit, acesta pornește automat.



Dispozitiv mobil

Prima conectare

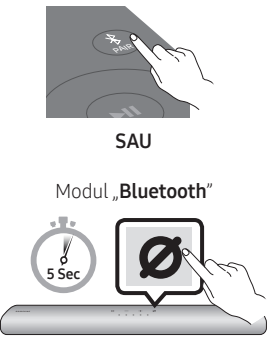
- Când vă conectați la un dispozitiv Bluetooth nou, asigurați-vă că dispozitivul se află într-o rază de 1 metru.

1. Asociere prin Bluetooth	Indicator LED
 <p>SAU</p> <p>Modul „Bluetooth”</p> <p>5 Sec</p>	<p>Luminează intermitent roșu → Verde → Albastru</p>  <p>Asociere</p> <p>Culoarea turcoaz luminează intermitent X3</p>  <p>Conexiunea este finalizată</p> <ul style="list-style-type: none">• Până când se finalizează asocierea, LED-ul multicolor se schimbă în Roșu → Verde → Albastru, pe rând. <p>„Ready to connect via Bluetooth.”</p>

2. Pe dispozitivul dvs., selectați „[AV] Samsung Soundbar S60A / [AV] Samsung Soundbar S61A” din lista care apare.
3. Redați fișierele muzicale de pe dispozitivul conectat prin Bluetooth prin intermediul sistemului Soundbar.

În cazul în care dispozitivul nu se conectează

- Dacă aveți deja un sistem Soundbar (de exemplu, [AV] Samsung Soundbar S60A / [AV] Samsung Soundbar S61A) în lista de difuzoare a dispozitivului Mobil, ștergeți-l.
- Repetați pașii 1 și 2.

Note despre conexiunea Bluetooth

- Localizați un dispozitiv nou pe o rază de 1 metru pentru a-l conecta prin comunicare Bluetooth.
- Dacă vi se solicită codul PIN când conectați un dispozitiv Bluetooth, introduceți <0000>.
- Sistemul Soundbar se oprește automat după 18 minute în starea Pregătit.
- Este posibil ca sistemul Soundbar să nu efectueze căutarea Bluetooth sau să nu se conecteze corect în următoarele situații:
 - Dacă există un câmp electric puternic în jurul sistemului Soundbar.
 - Dacă mai multe dispozitive Bluetooth sunt asociate simultan cu sistemul Soundbar.
 - Dacă un dispozitiv Bluetooth este dezactivat, nu este la locul său sau nu funcționează corespunzător.
- Dispozitivele electronice pot provoca interferențe radio. Dispozitivele care generează unde electromagnetice trebuie ținute la distanță de unitatea principală Soundbar - de exemplu, cuptoarele cu microunde, dispozitivele LAN wireless etc.
- Sistemul Soundbar acceptă datele SBC (44,1 kHz, 48 kHz).
- Conectați numai la un dispozitiv Bluetooth care acceptă funcția A2DP (AV).
- Nu puteți conecta sistemul Soundbar la un dispozitiv Bluetooth care acceptă numai funcția HF (Mâini libere).
- La conectarea sistemului Soundbar la un dispozitiv Bluetooth, plasați-le cât mai aproape unul de celălalt.
- Cu cât sistemul Soundbar și dispozitivul Bluetooth sunt mai departe unul de altul, cu atât mai slabă va deveni calitatea sunetului. Conexiunea Bluetooth se poate întrerupe atunci când dispozitivele nu se află în aria de acoperire.
- Este posibil să observați o funcționare defectuoasă a conexiunii Bluetooth în zonele cu recepție slabă.
- Este posibil ca un dispozitiv Bluetooth să funcționeze distorsionat sau incorect în următoarele condiții:
 - Atunci când corpul se află în contact cu un emițător-receptor de semnal de pe dispozitivul Bluetooth sau de pe sistemul Soundbar.
 - În colțuri sau atunci când există un obstacol în apropiere, cum ar fi un perete sau un perete despărțitor, unde se pot produce fluctuații de alimentare.
 - Atunci când este expus la interferențe radio de alte produse care funcționează pe aceeași gamă de frecvențe, cum ar fi echipamentele medicale, cuptoarele cu microunde și dispozitivele LAN wireless.
 - Obstacolele precum ușile și pereții pot avea impact asupra calității sunetelor chiar și atunci când dispozitivele se află în raza de acoperire.
- Rețineți că sistemul dvs. Soundbar nu poate fi asociat cu alte dispozitive Bluetooth atunci când folosește opțiunea Bluetooth.
- Acest dispozitiv wireless poate cauza o interferență electrică în timpul funcționării.

Deconectarea dispozitivului Bluetooth de la un sistem Soundbar

Puteți deconecta dispozitivul Bluetooth de la sistemul Soundbar. Pentru instrucțiuni, consultați manualul de utilizare al dispozitivului Bluetooth.

- Sistemul Soundbar va fi deconectat.
- Dacă Soundbar-ul este deconectat de la dispozitivul Bluetooth, indicatorul LED multicolor de pe Soundbar se aprinde intermitent „**Roșu**” de trei ori.

Deconectarea unității Soundbar de la dispozitivul Bluetooth

Apăsăți butonul  (**Funcții multiple**) din partea superioară a sistemului Soundbar sau butonul

 (**Sursă**) de pe telecomandă pentru a selecta alt mod decât „**Bluetooth**”.

- Dispozitivul Bluetooth conectat va aștepta o anumită perioadă de timp pentru un răspuns de la sistemul Soundbar înainte de a întrerupe conexiunea. (Durata de deconectare poate varia, în funcție de dispozitivul Bluetooth)
- Dacă Soundbar-ul este deconectat de la dispozitivul Bluetooth, indicatorul LED multicolor de pe Soundbar se aprinde intermitent „**Roșu**” de trei ori.

Metoda 2. Conectarea prin Wi-Fi (rețea wireless)

Pentru a conecta sistemul Soundbar la un dispozitiv mobil printr-o rețea wireless (Wi-Fi), este necesară aplicația **SmartThings**.

Prima conectare

1. Instalați și lansați aplicația **SmartThings** pe dispozitivul dvs. mobil (telefon inteligent sau tabletă).
2. Pe aplicație, urmați instrucțiunile de pe ecran pentru a adăuga sistemul Soundbar.

- Este posibil ca meniul automat de tip pop-up (cea de-a doua ilustrație de mai jos) să nu fie disponibil pe unele dispozitive.

Dacă nu apare fereastra de tip pop-up, apăsați „+” pe ecranul **Home**. Sistemul Soundbar este adăugat la aplicație.

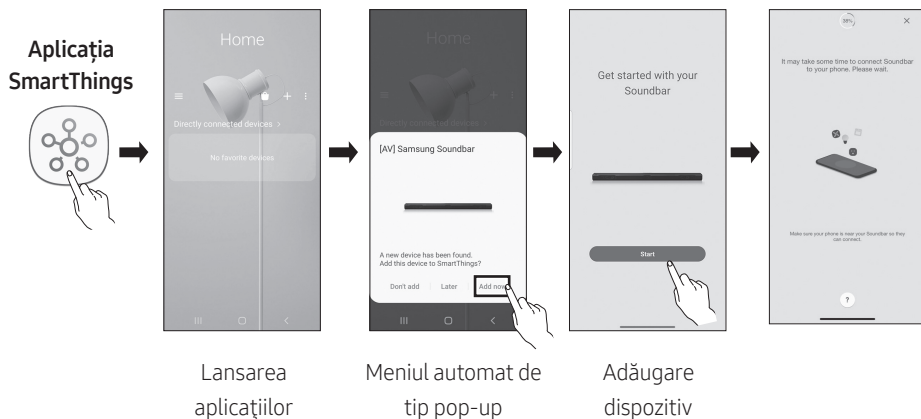

Noțiuni de bază despre Amazon Alexa (Alexa încorporat)

- Amazon Alexa este un serviciu oferit de Amazon.
- În funcție de zona geografică sau de model, este posibil ca această funcție să nu fie acceptată.
- Această funcție acceptă doar anumite limbi și funcțiile acceptate pot diferi în funcție de zona geografică.
- Pentru specificațiile sau compatibilitatea produsului, accesați site-ul web Samsung (www.samsung.com).

Utilizând Alexa, puteți să redați muzică, să ascultați știri, să vedeți prognoza meteo, precum și să controlați electrocasnicele.

Pentru a utiliza Amazon Alexa, este necesar un cont Amazon pentru a conecta sistemul Soundbar prin rețea.

1. Instalați aplicația **SmartThings** pe dispozitivul mobil și apoi porniți-o.
2. Introduceți contul Alexa urmând instrucțiunile din aplicație și apoi conectați-vă la serviciu.

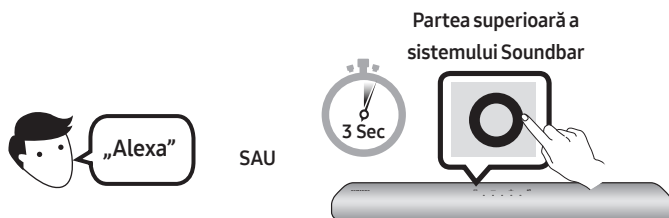

3. Apelați-o pe Alexa sau apăsați pe butonul **○ (Funcții multiple)** de pe sistemul Soundbar timp de 3 secunde pentru a utiliza serviciul Alexa.
 - Apăsați pe butonul **○ (Funcții multiple)** timp de 3 secunde pentru a o apela pe Alexa. Țineți apăsat pe buton și activați recunoașterea vocală printr-o comandă vocală.
 - Starea indicatorului LED de pe Soundbar se modifică în funcție de starea Alexa. Consultați pagina 31 pentru detalii.

Utilizați comenzi vocale pentru a controla unitatea Soundbar



Declanșare + Comandă

De încercat	Exemple de comenzi vocale
Controlul volumului	„Alexa, dă sonorul mai tare.”
	„Alexa, dă sonorul mai încet.”
Ascultarea conținutului de flux de pe Amazon Music	„Alexa, pune niște jazz.”
Controlul redării	„Alexa, pune melodia următoare.”
	„Alexa, oprește muzica.”
	„Alexa, ce-i cu melodia asta?”
Informații despre vreme	„Alexa, care va fi vremea?”
Programarea temporizatorului	„Alexa, programează temporizatorul la 10 minute.”

Noțiuni de bază despre Alexa pe produsele Amazon (care funcționează cu Alexa)

- În funcție de zona geografică sau de model, este posibil ca această funcție să nu fie acceptată.
- Această funcție acceptă doar anumite limbi și funcțiile acceptate pot diferi în funcție de zona geografică.
- Pentru specificațiile sau compatibilitatea produsului, accesați site-ul web Samsung (www.samsung.com).
- Acest serviciu este oferit de Amazon și poate fi întrerupt în orice moment, Samsung neasumându-și răspunderea pentru disponibilitatea serviciului.
- Ecranul aplicației **Amazon Alexa** poate suferi modificări fără informare în prealabil.

Conectarea și folosirea unui produs Amazon (Amazon Echo)

Folosiți un produs Amazon Echo pentru a vă controla unitatea Soundbar și bucurați-vă de serviciile muzicale oferite de Amazon Echo. Pentru a utiliza Amazon Alexa, este necesar un cont Amazon pentru a conecta sistemul Soundbar prin rețea.

1. Instalați aplicația **SmartThings** pe dispozitivul mobil și apoi porniți-o.
2. Introduceți contul Alexa urmând instrucțiunile din aplicație și apoi conectați-vă la serviciu.

Utilizați comenzi vocale pentru a controla unitatea Soundbar

- Serviciul Amazon Echo pe care îl puteți folosi cu unitatea dvs. Soundbar este limitat la muzică. Alte servicii furnizate de Amazon Echo, cum ar fi știrile și vremea, pot fi accesate numai prin intermediul produsului dvs. Amazon Echo.











Declanșare + Comandă + Numele difuzorului

* Utilizarea comenzilor vocale pentru unitatea Soundbar denumită „Camera de zi”

A acțiune	Comandă vocală
Pentru a seta volumul la 5	„Alexa, Setează volumul la 5 în camera de zi”
Pentru a crește volumul	„Alexa, crește volumul în camera de zi”
Pentru a dezactiva sunetul	„Alexa, dezactivează sunetul în camera de zi”
Pentru a asculta postul radio numit KISS FM	„Alexa, redă Kiss FM în camera de zi”
Pentru a reda următoarea melodie	„Alexa, următorul cântec în camera de zi”
Pentru a opri sunetul	„Alexa, oprește în camera de zi”
Pentru a dezactiva sunetul	„Alexa, oprește în camera de zi”

Starea indicatorului Alexa

Starea indicatorului LED de pe Soundbar se modifică în funcție de starea Alexa, după cum se arată mai jos.

Starea Alexa	Indicator LED pe Soundbar
În repaus	 Dezactivat
Ascultă	 Culoarea turcoaz activată
Se gândește	 Culoarea turcoaz luminează intermitent X1
Vorbește	
Alarmer și mementouri cronometru	 Culoarea turcoaz luminează intermitent X2 Culoarea albastră luminează intermitent X2
Notificare	 Culoarea galbenă luminează intermitent X2
Serviciul Alexa nu este disponibil	 Culoarea roșie luminează intermitent X3
Rețea deconectată	 Culoarea roșie luminează intermitent X3
Microfon oprit	 Roșu activat

Utilizarea funcției Tap Sound

Atingeți sistemul Soundbar de dispozitivul mobil pentru a reda conținut audio de pe dispozitivul mobil prin Soundbar.

- Este posibil ca această funcție să nu fie acceptată, în funcție de dispozitivul mobil.
- Această funcție este compatibilă cu dispozitive mobile Samsung cu Android 8.1 sau o versiune ulterioară.

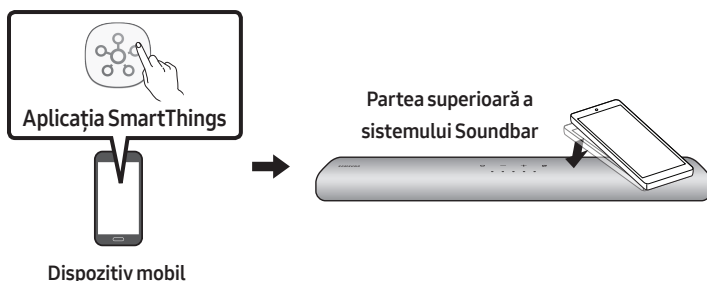

1. Porniți funcția **Tap Sound** pe dispozitivul dvs. mobil.
 - Pentru detalii despre cum poate fi pornită funcția, consultați „**Activați funcția Tap Sound**” mai jos.
2. Atingeți sistemul Soundbar cu dispozitivul mobil. Selectați „**Porniți acum**” din fereastra de mesaj afișată. O conexiune este stabilită între dispozitivul mobil și sistemul Soundbar prin intermediul Bluetooth.
3. Redați conținut audio de pe dispozitivul mobil prin Soundbar.
 - Această funcție conectează un dispozitiv mobil la Soundbar prin intermediul Bluetooth, prin detectarea vibrației care apare când dispozitivul atinge sistemul Soundbar.
 - Asigurați-vă că dispozitivul mobil nu atinge un colț ascuțit al sistemului Soundbar. Sistemul Soundbar sau dispozitivul mobil poate fi zgâriat sau deteriorat.
 - Vă recomandăm să protejați dispozitivul mobil cu o carcasă. Atingeți ușor suprafața extinsă din partea superioară a sistemului Soundbar, fără a folosi forță excesivă.
 - Pentru a utiliza această funcție, actualizați aplicația **SmartThings** la cea mai recentă versiune. Este posibil ca funcția să nu fie acceptată, în funcție de versiunea aplicației.

Activați funcția Tap Sound

Utilizați aplicația **SmartThings** pentru a porni funcția **Tap View, Tap Sound**.

1. Pe dispozitivul mobil, rulați aplicația **SmartThings**.
2. Selectați (☰ → ⚙️) în ecranul aplicației **SmartThings** afișat pe dispozitivul mobil.
3. Setați „**Tap View, Tap Sound**” la Pornit pentru a permite funcției să funcționeze când un dispozitiv mobil este apropiat de Soundbar.

OBSERVAȚII

- Când dispozitivul mobil este în modul de economisire a energiei, funcția **Tap Sound** nu funcționează.
- Funcția **Tap Sound** ar putea să nu funcționeze dacă există dispozitive în apropiere de sistemul Soundbar care cauzează interferențe radio, precum alte dispozitive electrice. Asigurați-vă că dispozitivele care pot cauza interferențe radio sunt plasate la o distanță suficientă de sistemul Soundbar.

09 CONECTAREA LA APPLE AIRPLAY 2

- Este posibil ca această caracteristică să nu fie disponibilă în unele țări.

Conectarea și utilizarea cu un produs Apple

- Cu tehnologia AirPlay 2, puteți controla sistemul audio de acasă de pe iPhone, iPad, HomePod sau Apple TV.
- Acest dispozitiv Soundbar Samsung acceptă AirPlay 2 și necesită sistemul de operare iOS 11.4 sau o versiune ulterioară.

NOTĂ

- Asigurați-vă că dispozitivul Soundbar este conectat la rețeaua Wi-Fi. (Consultați „**Metoda 2. Conectarea prin Wi-Fi (rețea wireless)**”)

10 MONTAREA SUPPORTULUI DE PERETE

Precauții pentru instalare

- Montați numai pe un perete vertical.
- Evitați montarea într-un loc expus la umiditate sau temperaturi ridicate.
- Verificați rezistența peretelui și dacă acesta este suficient de rezistent pentru a susține greutatea produsului. În caz contrar, ranforșați-l sau montați sistemul pe un alt perete.
- Achiziționați și utilizați șuruburi și dibluri adecvate pentru peretele pe care montați sistemul (gips-carton, metal, lemn, etc.). Dacă este posibil, fixați șuruburile de montare în grinzi.
- Achiziționați șuruburi pentru montajul pe perete în conformitate cu tipul și grosimea peretelui pe care doriți să montați sistemul Soundbar.
 - Diametru: M5
 - Lungime: 35 mm sau mai lung, recomandat.
- Conectați cablurile de la unitate la dispozitivele externe înainte de a monta sistemul Soundbar pe perete.
- Asigurați-vă că unitatea este oprită și deconectată de la sursa de alimentare înainte de montare. În caz contrar, există risc de electrocutare.

Componente pentru montarea pe perete



Ghid pentru suportul de perete



Șurub suport



Șurub
(M4 x L10)



Suport de fixare pe perete

1. Plasați **Ghidaj de montare pe perete** pe suprafața peretelui.
 - **Ghid pentru suportul de perete** trebuie să fie în poziție orizontală perfectă.
 - Dacă montați televizorul pe perete, instalați unitatea Soundbar la cel puțin 5 cm sub televizor.



5 cm sau mai mult

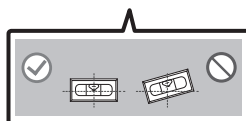
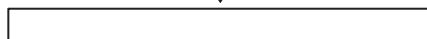

2. Aliniați **Linia centrală a Ghid pentru suportul de perete** cu centrul televizorului (dacă montați unitatea Soundbar sub televizor), apoi fixați **Ghidaj de montare pe perete** pe perete utilizând bandă adezivă.

- Dacă nu montați sub un televizor, plasați **Linie centrală** în centrul zonei de instalare.

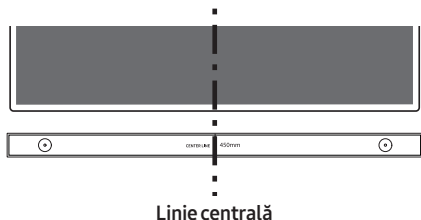

3. Folosiți un creion pentru a marca pozițiile găurilor și înlăturați **Ghid pentru suportul de perete**.

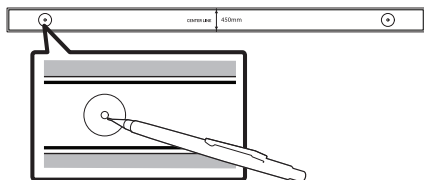

4. Utilizând un burghiu de dimensiune corespunzătoare, realizați o gaură în perete în dreptul fiecărui marcaj.

- Dacă marcajele nu corespund cu pozițiile bolțurilor, asigurați-vă că introduceți ancorele corespunzătoare în găuri înainte de a introduce șuruburile de susținere. Dacă utilizați ancore, asigurați-vă că găurile pe care le realizați sunt suficient de mari pentru ancorele utilizate.

5. Împingeți un șurub (nu este furnizat) prin fiecare **Șurub suport**, apoi înșurubați bine fiecare șurub în câte o gaură pentru șurubul de susținere.

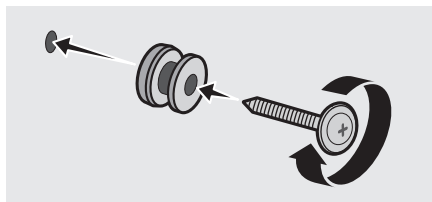

6. Instalați cele 2 **Support de fixare pe perete** în orientarea corectă în partea de jos a sistemului Soundbar, folosind 2 **Șuruburi**.

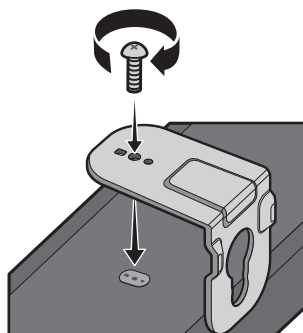

- Când asamblați, asigurați-vă că piesele de susținere ale **Supporturilor pentru perete** se află în spatele părții din spate a sistemului Soundbar.

Spatele sistemului Soundbar

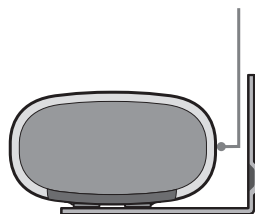

Capătul din dreapta al sistemului Soundbar

7. Instalați sistemul Soundbar cu **Suporturilor pentru perete** suspendând **Suporturilor pentru perete** de **Șuruburi de suport** pe perete.

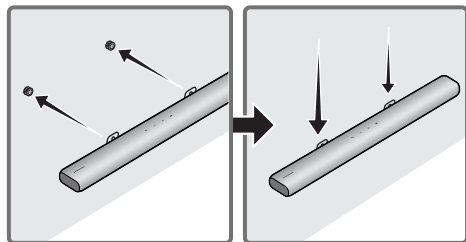

8. Glisați sistemul Soundbar în jos așa cum se arată mai jos pentru ca **Suport de fixare pe perete** să se sprijine bine pe **Șurub suport**.
- Introduceți **Șurub suport** în partea mai lată (inferioară) a **Suport de fixare pe perete**, și apoi glisați **Suport de fixare pe perete** în jos pentru ca **Suport de fixare pe perete** să se sprijine bine pe **Șurub suport**.

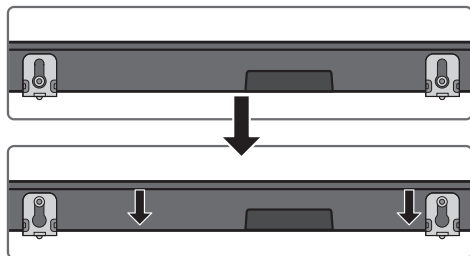

11 INSTALAREA SISTEMULUI SOUNDBAR ÎN FAȚA TELEVIZORULUI

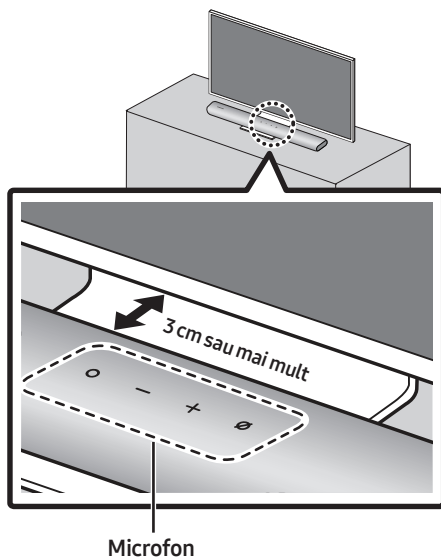

Instalați centrul sistemului Soundbar aliniat cu centrul televizorului, după cum este ilustrat în imagine.

În acest moment, plasați sistemul Soundbar la o distanță de cel puțin 3 cm de televizor, astfel încât să nu existe nicio interferență cu recunoașterea vocii.

OBSERVAȚII

- Asigurați-vă că sistemul este amplasat pe o suprafață plană și solidă.
- Un spațiu insuficient față de televizor poate cauza probleme de natură acustică și de recunoaștere vocală.

12 ACTUALIZARE SOFTWARE

Actualizare automată

Când sistemul Soundbar este conectat la Internet, actualizările software au loc atunci când acesta este oprit.

- Pentru a utiliza funcția de actualizare automată, sistemul Soundbar trebuie să fie conectat la internet.

Conexiunea Wi-Fi la Soundbar va fi întreruptă în cazul în care cablul de alimentare al sistemului Soundbar este deconectat sau alimentarea este întreruptă. Dacă alimentarea este întreruptă, când revine sau reconectați cablul de alimentare, porniți sistemul Soundbar și apoi reconectați-l la internet.

Actualizare USB

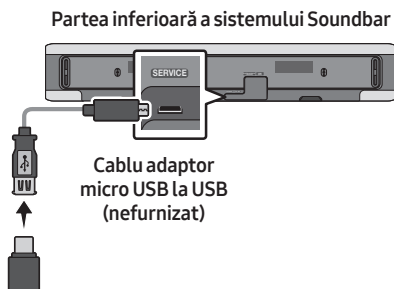

Samsung poate oferi actualizări pentru firmware-ul sistemului Soundbar pe viitor.

Când este disponibilă o actualizare, puteți actualiza sistemul Soundbar conectând unitatea USB ce conține actualizarea de firmware în portul **SERVICE** de pe Soundbar.

1. Accesați (www.samsung.com) → căutați denumirea modelului din opțiunea de meniu asistență clienți.
 - Pentru mai multe informații despre actualizare, consultați Ghidul de upgrade
2. Descărcați fișierul de upgrade (de tip USB).
3. Dezarhivați fișierul pentru a crea un folder cu numele fișierului.
4. Stocați folderul creat pe un USB și apoi conectați-l la sistemul Soundbar.
5. Porniți sistemul Soundbar. Apoi produsul este actualizat în 3 minute.



- Pe durata actualizării, nu îl închideți și nu scoateți USB-ul.
- Dacă LED-ul galben este aprins după încheierea actualizării software, înseamnă că este în curs o actualizare suplimentară. În acest caz, nu decuplați alimentarea cu energie și nu scoateți cablul USB.
- Dacă actualizarea nu începe, reconectați cablul de alimentare al Soundbar-ului.
- După instalarea celei mai recente versiuni, nu se efectuează nicio actualizare.
- În funcție de tipul de USB, este posibil ca actualizarea să nu fie acceptată.

Resetare

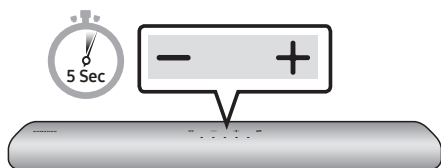

Cu sistemul Soundbar pornit, apăsați butoanele **- + (Volum)** de pe dispozitiv în același timp, pentru cel puțin 5 secunde. Afîșajul LED se modifică după cum este indicat mai jos, apoi dispozitivul Soundbar este resetat.

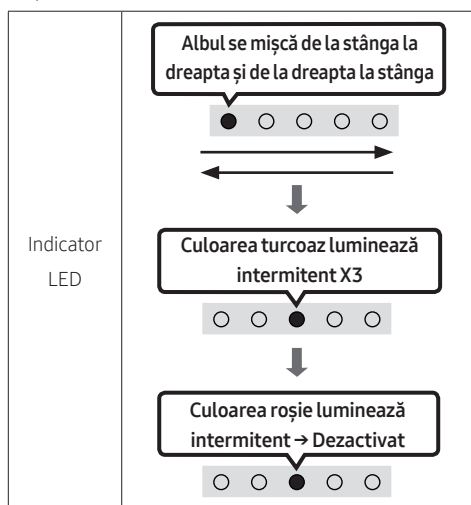

ATENȚIE

- Toate setările dispozitivului Soundbar sunt resetate.
Asigurați-vă că efectuați această procedură numai atunci când este necesară resetarea.

13 DEPANARE

Înainte de a solicita asistență, verificați următoarele.

Dispozitivul Soundbar nu pornește.

- Verificați dacă cablul de alimentare al sistemului Soundbar este corect introdus în priză.

Dispozitivul Soundbar nu funcționează corect.

- După ce scoateți cablul de alimentare, introduceți-l din nou.
- Scoateți cablul de alimentare din dispozitivul extern și reîncercați.
- Dacă nu primește semnal, sistemul Soundbar se oprește automat după o anumită perioadă de timp. Porniți alimentarea. (Consultați pagina 11.)

În cazul în care telecomanda nu funcționează.

- Îndreptați telecomanda direct către dispozitivul Soundbar.
- Înlocuiți bateriile cu unele noi.

Dispozitivul Soundbar nu redă niciun sunet.

- Volumul de pe Soundbar este prea mic sau dezactivat. Reglați volumul.
- Când este conectat un dispozitiv extern (STB, dispozitiv Bluetooth, dispozitiv mobil etc.), reglați volumul dispozitivului extern.
- Pentru redarea sunetului televizorului, selectați sistemul Soundbar. (Televizor Samsung: Start (🏠) → Setări (⚙️) → Sunet → Ieșire sunet → Selectare Soundbar)

- Conectarea cablului la sistemul Soundbar poate fi imperfectă. Scoateți cablul și conectați din nou.
- Scoateți cablul de alimentare în întregime, reconectați-l și porniți alimentarea.
- Inițializați produsul și reîncercați. (Consultați pagina 38.)

În cazul în care televizorul nu este conectat via HDMI (ARC).

- Verificați dacă cablul HDMI este conectat corect la terminalul ARC. (Consultați pagina 17)
- Probabil conexiunea nu este posibilă din cauza dispozitivului extern conectat (set-top box, consolă de jocuri etc.). Conectați direct sistemul Soundbar.
- Este posibil ca HDMI-CEC să nu fie activat pe televizor. Porniți CEC pe meniul televizorului. (Televizor Samsung: Acasă (🏠) → Setări (⚙️) → General → Manager dispozitive externe → Anynet+ (HDMI-CEC) ACTIVAT)

Nu se aude niciun sunet la conectarea la TV în modul HDMI (ARC).

- Dispozitivul dvs. nu poate reda semnalul de intrare. Schimbați ieșirea audio a televizorului în PCM sau Dolby Digital. (Pentru un televizor Samsung: Start (🏠) → Setări (⚙️) → Sunet → Setări expert → Format ieșire audio digitală)

Dispozitivul Soundbar nu va conecta prin Bluetooth.

- Când conectați un dispozitiv nou, comutați la Asociere prin Bluetooth pentru conectare. (Apăsați butonul **PAIR** de pe telecomandă sau apăsați butonul **⊘ (Activarea/dezactivarea microfonului)** de pe unitate timp de cel puțin 5 secunde.)
- Dacă sistemul Soundbar este conectat la un alt dispozitiv, mai întâi deconectați respectivul dispozitiv pentru a comuta pe un alt dispozitiv.
- Reconectați-l după ce eliminați lista de difuzoare Bluetooth de pe dispozitivul de conectat. (Televizor Samsung: Start (🏠) → Setări (⚙️) → Sunet → Leșire sunet → Listă de difuzoare Bluetooth)
- Scoateți și reconectați ștecărul, apoi reîncercați.
- Inițializați produsul și reîncercați. (Consultați pagina 38.)

Sunetul se întrerupe atunci când dispozitivul este conectat prin Bluetooth.

- Unele dispozitive, de exemplu, cuptoare cu microunde, routere wireless etc., pot provoca interferențe dacă se află prea aproape de dispozitivul Soundbar.
- Dacă dispozitivul conectat prin Bluetooth este mutat prea departe de dispozitivul Soundbar, sunetul se poate întrerupe. Mutați dispozitivul mai aproape de Soundbar.
- Dacă o parte a corpului dvs. intră în contact cu un emițător-receptor Bluetooth sau dacă produsul este instalat pe mobilier metalic, sunetul se poate întrerupe. Verificați mediul de montare și condițiile de utilizare.

Nu se poate realiza conectarea la Wi-Fi.

- Verificați dacă ruterul dvs. wireless este pornit.
- Opriți ruterul, reporniți-l, și apoi reîncercați.
- Dispozitivul Soundbar nu se va conecta dacă semnalul wireless este prea slab. Dacă este posibil, încercați să mutați routerul mai aproape de dispozitivul Soundbar sau să eliminați toate obstacolele care se află între dispozitivul Soundbar și router.
- Dacă ruterul dvs. wireless este nou, va trebui să reconfigurați setările de rețea ale boxei.

Dispozitivul Soundbar nu pornește automat deodată cu televizorul.

- Când opriți sistemul Soundbar în timp ce vă uitați la televizor, sincronizarea energiei cu televizorul este dezactivată. Mai întâi, opriți televizorul.

14 LICENSE



Manufactured under license from Dolby Laboratories. Dolby, Dolby Audio and the double-D symbol are trademarks of Dolby Laboratories Licensing Corporation.



For DTS patents, see <http://patents.dts.com>. Manufactured under license from DTS, Inc. (for companies headquartered in the U.S./Japan/Taiwan) or under license from DTS Licensing Limited (for all other companies). DTS, Digital Surround, and the DTS logo are registered trademarks or trademarks of DTS, Inc. in the United States and other countries. © 2020 DTS, Inc. ALL RIGHTS RESERVED.



The terms HDMI and HDMI High-Definition Multimedia Interface, and the HDMI Logo are trademarks or registered trademarks of HDMI Licensing Administrator, Inc. in the United States and other countries.



- Apple, AirPlay, iPhone, iPad, HomePod, and Apple TV are trademarks of Apple Inc., registered in the U.S. and other countries.
 - Use of the Works with Apple badge means that an accessory has been designed to work specifically with the technology identified in the badge and has been certified by the developer to meet Apple performance standards.
-

15 NOTIFICARE DE LICENȚĂ OPEN SOURCE

Pentru a adresa întrebări și solicitări privind sursele deschise, contactați echipa Samsung Open Source (<http://opensource.samsung.com>)

16 NOTĂ IMPORTANTĂ DESPRE SERVICE

- Figurile și ilustrațiile din acest manual pentru utilizator au rol consultativ și pot diferi de aspectul efectiv al aparatului.
- Se poate percepe o taxă administrativă în următoarele situații:
 - (a) un inginer este chemat la solicitarea dvs. și aparatul nu prezintă niciun defect (rezultă că nu ați citit manualul de utilizare).
 - (b) duceți unitatea la un centru de reparații și aparatul nu prezintă niciun defect (rezultă că nu ați citit manualul de utilizare).
- Cuantumul acestei taxe administrative vă va fi comunicat înainte de efectuarea oricărei vizite la domiciliu sau la locul de muncă.

17 SPECIFICAȚII ȘI SUGESTII

Specificații

Nume model	HW-S60A / S61A
Greutate	3,0 kg
Dimensiuni (L x Î x A)	764,0 x 68,0 x 125,0 mm
Interval temperatură de funcționare	+5°C la +35°C
Interval umiditate de funcționare	10 % la 75 %
AMPLIFICATOR Putere de ieșire nominală	(30W x 2) + (30W x 2) + (30W x 2) + 20W
Format de fișiere acceptate	LPCM 2ch, Dolby Audio™ (compatibil Dolby® Digital), DTS
PUTEREA DE ALIMENTARE A DISPOZITIVULUI WIRELESS Puterea maximă a transmițătorului Wi-Fi	100mW la 2,4GHz – 2,4835GHz, 200mW la 5,15GHz – 5,25GHz, 100mW la 5,25GHz – 5,35GHz & 5,47GHz – 5,725GHz
PUTEREA DE ALIMENTARE A DISPOZITIVULUI WIRELESS Puterea maximă a transmițătorului BT	100mW la 2,4GHz – 2,4835GHz

OBSERVAȚII

- Samsung Electronics Co., Ltd își rezervă dreptul de a modifica specificațiile fără înștiințare.
- Greutatea și dimensiunile sunt aproximative.

Măsură de precauție : Sistemul Soundbar va reporni automat dacă activați/dezactivați funcția Wi-Fi.

Consum total de energie electrică în standby (W)	5,2W
Wi-Fi Metodă de activare a portului	Apăsați butonul ID SET de pe panoul inferior al unității Soundbar timp de 30 de secunde pentru a activa/a dezactiva funcția Wi-Fi.
Bluetooth Metodă de activare a portului	Apăsați butonul NETWORK de pe panoul inferior al unității Soundbar timp de 30 de secunde pentru a activa/a dezactiva funcția Bluetooth.

Prin prezenta, Samsung declară că acest echipament radio respectă Directiva 2014/53/UE și cerințele legale relevante din Regatul Unit.

Textul complet al declarației de conformitate este disponibil la următoarea adresă de internet: <http://www.samsung.com>. Accesați secțiunea Asistență și introduceți numele modelului.

Acest echipament poate să fie utilizat în toate țările din Uniunea Europeană și din Regatul Unit.

Funcția 5GHZ WLAN (Wi-Fi sau SRD) a acestui echipament poate fi folosită doar în interior.



[Dispoziții privind eliminarea corectă a bateriilor acestui produs]

(Aplicabil în țări cu sisteme de colectare separate)

Acest marcaj de pe baterie, de pe manualul de utilizare sau de pe ambalaj indică faptul că bateriile acestui produs nu trebuie eliminate împreună cu alte deșeuri menajere la sfârșitul ciclului lor de viață. Dacă sunt marcate, simbolurile chimice Hg, Cd sau Pb indică faptul că bateria conține mercur, cadmiu sau plumb peste nivelurile de referință prevăzute în Directiva CE 2006/66.

În cazul în care bateriile nu sunt eliminate corespunzător, aceste substanțe pot fi dăunătoare pentru sănătatea omului sau pentru mediu.

În vederea protejării resurselor naturale și a promovării refolosirii materialelor, vă rugăm să separați bateriile de celelalte tipuri de deșeuri și să le reciclați prin intermediul sistemului gratuit de returnare a bateriilor la nivel local.



Cum se elimină corect acest produs

(Deșeuri de echipamente electrice și electronice)

(Aplicabil în țări cu sisteme de colectare separate)

Acest simbol de pe produs, accesoriu și documentație indică faptul că produsul și accesoriile sale electronice (încărcător, căști, cablu USB) nu trebuie eliminate împreună cu alte deșeuri menajere la finalul duratei lor de utilizare. Dat fiind că eliminarea necontrolată a deșeurilor poate dăuna mediului înconjurător sau sănătății umane, vă rugăm să separați aceste articole de alte tipuri de deșeuri și să le reciclați în mod responsabil, promovând astfel reutilizarea durabilă a resurselor materiale.

Utilizatorii casnici trebuie să-l contacteze pe distribuitorul care le-a vândut produsul sau să se intereseze la autoritățile locale unde și cum pot să ducă aceste articole pentru a fi reciclate în mod ecologic.

Utilizatorii comerciali trebuie să-și contacteze furnizorul și să consulte termenii și condițiile din contractul de achiziție. Acest produs și accesoriile sale electronice nu trebuie eliminate împreună cu alte deșeuri comerciale.

Pentru informații despre angajamentele Samsung privind mediul și despre obligațiile de reglementare specifice produsului, de ex. REACH, WEEE, Baterii, accesați:

www.samsung.com/uk/aboutsamsung/sustainability/environment/our-commitment/data/

REGULAMENTUL (UE) 2019/1782 AL COMISIEI









Cerințe în materie de proiectare ecologică aplicabile surselor de alimentare externe :

www.samsung.com/global/ecodesign_component

ИНФОРМАЦИЯ ЗА БЕЗОПАСНОСТ

МЕРКИ ЗА БЕЗОПАСНОСТ

ЗА ДА НАМАЛИТЕ РИСКА ОТ ТОКОВ УДАР, НЕ СВАЛЯЙТЕ КАПАКА (ИЛИ ЗАДНИЯ КАПАК). ВЪТРЕ НЯМА ЧАСТИ, ПРЕДНАЗНАЧЕНИ ЗА ОБСЛУЖВАНЕ ОТ ПОТРЕБИТЕЛЯ. ЗА СЕРВИЗНО ОБСЛУЖВАНЕ СЕ ОБРЪЩАЙТЕ КЪМ КВАЛИФИЦИРАН СЕРВИЗЕН ПЕРСОНАЛ. Вижте таблицата по-долу за обяснение на символите, които може да са на вашия продукт Samsung.

	ВНИМАНИЕ РИСК ОТ ТОКОВ УДАР ДА НЕ СЕ ОТВАРЯ	
	Този символ показва, че вътре има високо напрежение. Опасно е да осъществявате какъвто и да е било контакт с вътрешната част на продукта.	
	Този символ показва, че в продукта е включена важна документация за работата и поддръжката.	
	Продукт от клас II: Този символ показва, че не е необходима връзка за безопасност към земята (заземяване). Ако този символ не присъства на продукт със захранващ кабел, продуктът ТРЯБВА да бъде надеждно свързан към защитно заземяване.	
	АС напрежение: Този символ показва, че номиналното напрежение, маркирано с този символ, е АС напрежение.	
	DC напрежение: Този символ показва, че номиналното напрежение, маркирано с този символ, е DC напрежение.	
	Внимание, направете справка в инструкциите за използване: Този символ инструктира потребителя да направи справка в ръководството на потребителя за допълнителна информация за безопасността.	

ПРЕДУПРЕЖДЕНИЕ

- За да намалите риска от пожар или електрически шок, не излагайте апаратурата на дъжд или влага.

ВНИМАНИЕ

- ЗА ДА ИЗБЕГНЕТЕ ТОКОВ УДАР, ПОСТАВЕТЕ ЩЕПСЕЛА В ПОДХОДЯЩ КОНТАКТ, КАТО ГО ВКЛЮЧИТЕ ДОКРАЙ.
- Апаратурата трябва винаги да бъде свързана към променливотоков източник на захранване със защитна заземителна връзка.
- За да изключите прибора от захранването, издърпайте щепсела от контакта. Поради тази причина, контактът трябва да бъде удобен.
- Апаратът не бива да бъде излаган на капене или пръски. Не поставяйте предмети, пълни с течности, напр. вази, върху уреда.
- За да изключите напълно уреда, трябва да извадите щепсела на захранващия кабел от контакта. Следователно щепселът на захранващия кабел трябва да бъде лесно достъпен по всяко време.

ПРЕДПАЗНИ МЕРКИ

1. Уверете се, че АС захранването в дома ви съответства на изискванията за електрозахранване, изброени върху идентификационния стикер, разположен от долната страна на продукта. Инсталирайте своя продукт хоризонтално, върху подходяща основа (мебел), с достатъчно място около него за вентилация 7-10 см. Внимавайте да не бъдат покрити вентилационните отвори. Не поставяйте устройството върху усилватели или друго оборудване, което може да се нагорещи. Устройството е предназначено за непрекъсната употреба. За да изключите напълно устройството, извадете адаптера за променлив ток от стенния контакт. Извадете щепсела на устройството от контакта, ако възнамерявате да не го използвате дълъг период от време.
2. По време на гръмотевични бури изваждайте щепсела на електрозахранването от контакта. Пикове на напрежение, дължащи се на мълнии, могат да повредят уреда.
3. Не излагайте уреда на пряка слънчева светлина или други източници на топлина. Това може да доведе до прегряване и неизправност на уреда.
4. Пазете уреда от влага (напр. вази) и прекомерна топлина (напр. камина), или оборудване, което създава силни магнитни или електрически полета. Извадете щепсела от контакта на електрозахранването. Продуктът не е предназначен за промишлена употреба. Използвайте този продукт само за лично ползване. Ако продуктът или дискът са били съхранявани на студено, възможно е да се образува конденз. Ако транспортирате уреда през зимата, изчакайте приблизително 2 часа докато уредът достигне стайна температура, преди да го използвате.
5. Батериите, които се използват в този продукт, съдържат химикали, които са вредни за околната среда. Не изхвърляйте батериите с общите домакински отпадъци. Не изхвърляйте батериите в огън. Не създавайте късо напрежение, не разглобявайте и не прегрявайте батериите. **ВНИМАНИЕ** : Ако батериите не се сменят правилно, има опасност от експлозия. Сменяйте само със същия тип или еквивалентни.

Почистване на корпуса

Отстранявайте незабавно всички замърсявания или петна от повърхността на продукта.

Отстраняването и почистването може да бъде по-малко ефективно за някои вещества, или ако същите останат за продължителен период от време.

ВНИМАНИЕ

- Използвайте прахосмукачка или ролка за почистване на мъхове с лепяща лента, за да отстранявате прах, отпечатъци от пръсти и други подобни.
 - Някои четки за почистване може да повредят продукта в зависимост от материала, от който са изработени.
 - Хавлии и кърпи за почистване може да оставят мъхове или замърсявания по продукта.
- Не използвайте нокът или други инструменти за изстъргване на замърсяванията. Това може да повреди корпуса.
- За да отстраните петна от масло или течности, използвайте чиста бяла кърпа, напоена с вода. Ако петната са упорити, изтрийте ги с разтворен във вода неутрален почистващ препарат (например препарати за миене на съдове) и кърпа.
 - Почистващ препарат, който не е неутрален, или химическо средство за почистване може да доведе до обезцветяване или повреда на корпуса.
 - След почистване използвайте суха кърпа или сешоар за изсушаване на повърхността.
 - Не прилагайте прекомерна сила, за да избегнете обезцветяване или повреда на корпуса.

СЪДЪРЖАНИЕ

01	Проверка на компонентите	7
	Поставяне на батериите преди използване на дистанционното управление (2 батерии размер AA)	7
02	Описание на продукта	8
	Горен панел на Soundbar	8
	Долен панел на Soundbar	10
03	Използване на дистанционното управление	11
	Начин на работа с дистанционното управление	11
	Използване на скритите бутони (бутони с повече от една функция)	14
	Исходни спецификации за различните режими за звукови ефекти	14
	Регулиране на силата на звука на Soundbar с дистанционното управление на телевизора	15
04	Свързване на Soundbar	16
	Свързване на електрическото захранване	16
	Свързване на SWA-9100S (продава се отделно), SWA-W500 (продава се отделно) към Soundbar	16
05	Използване на кабелна връзка към телевизора	17
	Метод 1. Свързване с HDMI	17
	Метод 2. Свързване с помощта на оптичен кабел	19
06	Използване на безжична връзка към телевизора	20
	Метод 1. Свързване през Bluetooth	20
	Метод 2. Свързване чрез Wi-Fi	22
07	Свързване към външно устройство	23
	Свързване с помощта на оптичен кабел	23

08	Свързване към мобилно устройство	24
	Метод 1. Свързване през Bluetooth	24
	Метод 2. Свързване през Wi-Fi (безжична мрежа)	27
	Първи стъпки с Amazon Alexa (вградена Alexa)	28
	Първи стъпки с Alexa в продукт на Amazon (работи с Alexa)	30
	Използване на Tap Sound	32
09	Свързване към AirPlay 2 на Apple	33
10	Монтиране на стенната стойка	34
	Предупреждения във връзка с монтажа	34
	Компоненти за стенен монтаж	34
11	Инсталиране на Soundbar пред телевизор	36
12	Актуализация на софтуер	37
	Автоматична актуализация	37
	Актуализация чрез USB	37
	Нулиране	38
13	Отстраняване на неизправности	39
14	Лиценз	41
15	Бележка за лиценза за отворен код	41
16	Важни бележки за обслужването	42
17	Спецификации и ръководство	43
	Спецификация	43

01 ПРОВЕРКА НА КОМПОНЕНТИТЕ



Основно устройство на Soundbar



Дистанционно управление/батерии за Soundbar



HDMI кабел

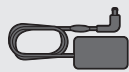

AC/DC адаптер (Soundbar)



Захранващ кабел (Soundbar)



Водач за стенна стойка



Държач-винт



Скоба за стенна стойка



Винт (M4 x L10)

- За допълнителна информация относно захранването и потреблението на електроенергия направете справка с етикета, поставен на продукта. (Етикет: долна страна на основното устройство на Soundbar)
- За да закупите допълнителни компоненти или незадължителни кабели, свържете се с Център за обслужване на Samsung или с Център за обслужване на клиенти на Samsung.
- За повече информация относно стенната стойка вижте страница 34.
- Дизайнът, спецификациите и екранът на приложенията подлежат на промяна без предизвестие.
- Видът на аксесоарите може да се различава от представения на илюстрациите по-горе.

Поставяне на батериите преди използване на дистанционното управление (2 батерии размер AA)



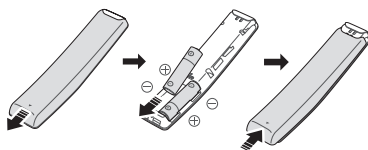





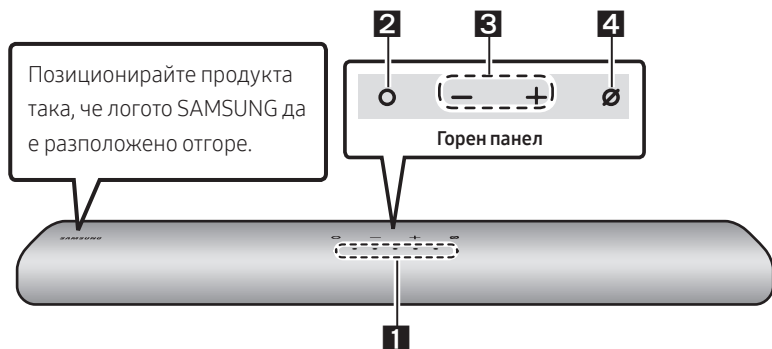



















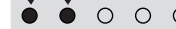

Плъзнете задния капак по посока на стрелката, докато не го свалите изцяло. Поставете 2 батерии AA (1,5 V), като ги ориентирате така, че поляритетът им да е правилен. Плъзнете задния капак отново на мястото му.

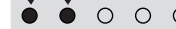



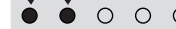

02 ОПИСАНИЕ НА ПРОДУКТА

Горен панел на Soundbar



<p>1</p>	<p>Светодиоден индикатор</p>	<p>Светодиодният индикатор мига, свети или променя цвета си в зависимост от настоящия режим или състояние на Soundbar. Цветът на светодиодния индикатор и броят на светлините показват активния режим, както е описано по-долу.</p> <table border="1" data-bbox="266 715 1025 794"> <tr> <td style="text-align: center;"></td> <td style="text-align: center;"></td> <td style="text-align: center;"></td> <td style="text-align: center;"></td> <td style="text-align: center;"></td> </tr> <tr> <td style="text-align: center;">Бял светодиод</td> <td style="text-align: center;">Бял светодиод</td> <td style="text-align: center;">Многоцветен светодиод</td> <td style="text-align: center;">Бял светодиод</td> <td style="text-align: center;">Бял светодиод</td> </tr> </table> <ul style="list-style-type: none"> Многоцветният светодиод се променя в Бяло, Циан, Зелено, Червено и Синьо в зависимост от режима или състоянието. 						Бял светодиод	Бял светодиод	Многоцветен светодиод	Бял светодиод	Бял светодиод
												
Бял светодиод	Бял светодиод	Многоцветен светодиод	Бял светодиод	Бял светодиод								
<p>2</p>	<p>Мултифункционален бутон</p>	<ul style="list-style-type: none"> В режим в готовност натиснете  (Мултифункционален) бутон, за да включите Soundbar. Натиснете бутона , за да промените режима. При всяка промяна на режима светодиодът светва в бяло и след това угасва. <table border="1" data-bbox="266 1018 1025 1201"> <tr> <td style="text-align: center;">Светодиоден индикатор</td> <td style="text-align: center;">  Бяло Вкл. -> Изкл. </td> <td style="text-align: center;">  Бяло Вкл. -> Изкл. </td> <td style="text-align: center;">  Бяло Вкл. -> Изкл. </td> </tr> <tr> <td style="text-align: center;"></td> <td style="text-align: center;">„Digital Audio In“ или „TV ARC“</td> <td style="text-align: center;">„Wi-Fi“</td> <td style="text-align: center;">„Bluetooth“</td> </tr> </table>	Светодиоден индикатор	 Бяло Вкл. -> Изкл.	 Бяло Вкл. -> Изкл.	 Бяло Вкл. -> Изкл.		„Digital Audio In“ или „TV ARC“	„Wi-Fi“	„Bluetooth“		
Светодиоден индикатор	 Бяло Вкл. -> Изкл.	 Бяло Вкл. -> Изкл.	 Бяло Вкл. -> Изкл.									
	„Digital Audio In“ или „TV ARC“	„Wi-Fi“	„Bluetooth“									
<p>3</p>	<p>Бутон за сила на звука</p>	<p>Натиснете бутона  (Сила на звука), за да регулирате силата на звука.</p>										

4	Бутон за включване/изключване на микрофона	Натиснете бутона  (Микрофон Вкл./Изкл.), за да включите или изключите микрофона.		
		Светодиоден индикатор 	<div style="border: 1px solid black; padding: 2px; display: inline-block;">Свети червено</div>  „Mic Off“	 „Mic On“

- Когато включите АС кабела, бутонът за захранването ще заработи след 4 до 6 секунди.
- Когато включите това устройство, ще минат 4 до 5 секунди, преди то да издаде звук.
- Ако се чува звук както от телевизора, така и от Soundbar, отидете на меню **Настройки**, за да регулирате звука на телевизора и да подмените високоговорителя на телевизора с **Външ. висок.**
- Можете да включвате и изключвате микрофонията с помощта на приложението **SmartThings**. За да научите повече за използването на приложението **SmartThings**, вижте **„Метод 2. Свързване през Wi-Fi (безжична мрежа)“**.

Долен панел на Soundbar

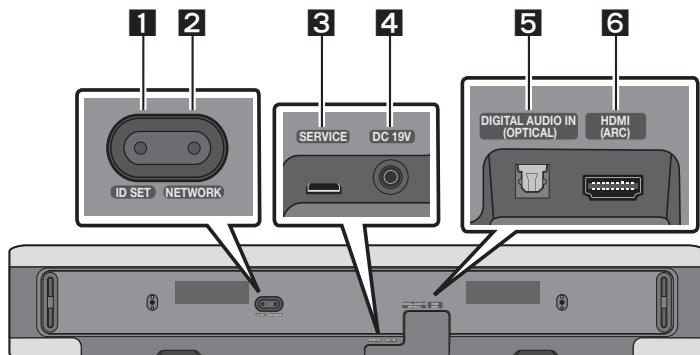

1	ID SET Натиснете, за да свържете безжично Soundbar към съраунд високоговорителите и субуфера. (Съраунд високоговорителят и субуферът се продават отделно.)
2	NETWORK Натиснете, за да свържете към безжична мрежа (Wi-Fi) през приложението SmartThings .
3	SERVICE Свържете USB памет за актуализиране на софтуера на продукта.
4	DC 19V (Вход на хранване) Свържете AC/DC адаптера. (Вижте страница 16)
5	DIGITAL AUDIO IN (OPTICAL) Свържете към цифровия (оптичен) изход на външно устройство. (Вижте страница 23)
6	HDMI (ARC) Свържете към HDMI (ARC) жак на телевизор. (Вижте страница 17)

- Когато изключвате хранящия кабел на AC/DC адаптера от стенния контакт, хващайте щепсела. Не дърпайте кабела.
- Свържете това устройство или други компоненти към променливотоков контакт само след като са установени всички връзки между компонентите.

03 ИЗПОЛЗВАНЕ НА ДИСТАНЦИОННОТО УПРАВЛЕНИЕ

Начин на работа с дистанционното управление

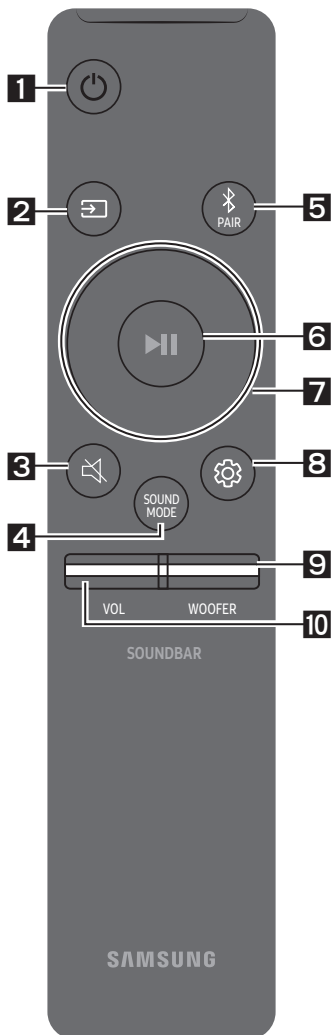

1

Включване/изключване

Включва и изключва Soundbar.

Светодиоден индикатор	<div style="border: 1px solid black; padding: 2px; display: inline-block;">Мига в цианово X1</div> 	<div style="border: 1px solid black; padding: 2px; display: inline-block;">Мига в червено X3</div> 
	Включен	Изключен

- **Функция Auto Power Down**

Устройството се изключва автоматично в следните ситуации:

- В режими „Digital Audio In“ или „TV ARC“ / „Wi-Fi“ / „Bluetooth“, ако в продължение на 18 минути няма аудио сигнал.

2

↔ (Източник)

Натиснете, за да изберете източник, свързан към Soundbar.

- **Включен/Изключен на Аудио обр. връзка**

Можете да включите или да изключите аудио обр. Натиснете и задръжте бутона ↔ (Източник) на дистанционното управление за 5 секунди, докато устройството Soundbar е изключено (в режим на готовност).

Светодиоден индикатор	<div style="border: 1px solid black; padding: 2px; display: inline-block;">Мига в цианово X1</div> 	<div style="border: 1px solid black; padding: 2px; display: inline-block;">Мига в червено X1</div> 
	Включен	Изключен

3

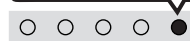

🔇 (Заглушаване)

Натиснете бутона 🔇 (Заглушаване), за да заглушите звука. Натиснете го отново, за да отмените заглушаването.

Светодиоден индикатор	<div style="border: 1px solid black; padding: 2px; display: inline-block;">Мига непрекъснато X</div> 

4 SOUND MODE

С натискането на бутона може да изберете желаните аудио режим. При всяка промяна на режима многоцветният светодиодиод премигва в бяло.

Светодиоден индикатор	
	„Standard“ → „Music“ → „Adaptive Sound“

- **Standard**
Извежда оригиналния звук.
- **Music**
Осигурява по-естествен, изпълващ помещението звук за музикално съдържание.
- **Adaptive Sound**
Анализира съдържанието в реално време и автоматично предоставя оптимално звуково поле в зависимост от характеристиките на съдържанието.

5 Bluetooth PAIR

Включете Soundbar в режим за сдвояване през Bluetooth.

Когато натиснете бутона, светодиодният дисплей се променя, както е показано по-долу.

- Докато се извършва сдвояването, многоцветният светодиодиод се променя последователно в **Червено** → **Зелено** → **Синьо**.

Светодиоден индикатор		→	
	„Ready to connect via Bluetooth.“		

6 ►II (Възпроизвеждане/Пауза)

Можете също да възпроизведате или да поставите музика на пауза с натискането на бутона.



7 Нагоре/Надолу/Наляво/Надясно

Натиснете **Нагоре/Надолу/Наляво/Надясно** на бутона, за да изберете или настроите функции.

- **Прескачане на музика**
Натиснете бутона **Надясно**, за да изберете следващия музикален файл. Натиснете бутона **Наляво**, за да изберете с предходния музикален файл.

8**⚙️ (Контрол на звука)**

С натискането на бутона може да изберете желаните аудио режим. Желаният елемент може да се регулира с помощта на бутоните **Нагоре/Надолу**. При всяка промяна на режима многоцветният светодиод премигва в бяло.

Светодиоден индикатор	
	„Treble“ → „Bass“ → „Sync“ → „Centre Level“ → „Side Level“



- За да управлявате силата на звука на високите или басовите тонове, изберете „**Treble**“ или „**Bass**“ в Настройки на звука и след това регулирайте звука в диапазона -6~+6, като използвате бутоните **Нагоре/Надолу**.
- Натиснете и задръжте бутона **⚙️ (Контрол на звука)** за около 5 секунди, за да регулирате звука за всяка радиочестотна лента. Можете да избирате измежду 150Hz, 300Hz, 600Hz, 1,2KHz, 2,5KHz, 5kHz и 10kHz, като използвате бутоните **Наляво/Надясно** и всяка честота може да се регулира до настройка от -6 до +6 с помощта на бутоните **Нагоре/Надолу**. (Уверете се, че режим на звука е с настройка „**Standard**“.)
- За да управлявате силата на звука на всеки от високоговорителите, изберете „**Centre Level**“ или „**Side Level**“ в Настройки на звука и след това регулирайте силата на звука до настройка в диапазона -6~+6 с помощта на бутоните **Нагоре/Надолу**.
- Ако картината на телевизора и звукът от Soundbar не са синхронизирани, изберете „**Sync**“ в Контрол на звука и след това задайте забавяне на звука от 0~300 милисекунди с помощта на бутоните **Нагоре/Надолу**.
- „**Sync**“ се поддържа само за някои функции.
- Ако са свързани съраунд високоговорители, изберете „**Rear Level**“ и използвайте бутоните **Нагоре/Надолу**, за да настроите силата на звука в диапазона от -6 до +6.

9**НИВО НА WOOFER (БАСИТЕ)**

Натиснете бутона нагоре или надолу, за да регулирате нивото на звука на уфера (басите) до -12 или между -6 и +6. За да зададете ниво 0 (по подразбиране) за силата на звука на уфера (басите), натиснете бутона.

10**СИЛА НА ЗВУКА**

Натиснете бутона нагоре или надолу, за да регулирате силата на звука.

Светодиоден индикатор		
	Увеличаване на силата на звука	Намаляване на силата на звука

Използване на скритите бутони (бутони с повече от една функция)

Скрит бутон		Страница за справки
Бутон на дистанционното управление	Функция	
WOOFER (Нароге)	Включен/Изключен на дистанционното управление на телевизора (Готовност)	Страница 15
Нароге	ID SET	
 (Контрол на звука)	7 Band EQ	Страница 13
 (Източник)	Включен/Изключен на Аудио обр. връзка (Готовност)	Страница 11

Изходни спецификации за различните режими за звукови ефекти

Ефект	Вход	Изход	
		Само със субуфер	С комплект субуфер и безжични задни високоговорители
Standard	2.0 канала	2.1 канала	2.1 канала
	5.1 канала	2.1 канала	5.1 канала
Music	2.0 канала	5.1 канала	7.1 канала
	5.1 канала	5.1 канала	7.1 канала
Adaptive Sound	2.0 канала	5.1 канала	7.1 канала
	5.1 канала	5.1 канала	7.1 канала

- Комплектът от безжични задни високоговорители на Samsung и субуферът могат да бъдат закупени отделно. За закупуване на комплект или субуфер се обърнете към търговеца, от който сте закупили своя Soundbar.

Регулиране на силата на звука на Soundbar с дистанционното управление на телевизора

Регулирайте силата на звука на Soundbar с дистанционното управление на телевизора.

- Тази функция може да се използва само с ИЧ дистанционно управление. Bluetooth дистанционни управления (дистанционни управления, при които се изисква вдвояване) не се поддържат.
- Задайте за високоговорителя на телевизора настройка **Външ. висок.**, за да използвате тази функция.
- Производители, които поддържат тази функция:
VIZIO, LG, Sony, Sharp, PHILIPS, PANASONIC, TOSHIBA, Hisense, RCA

1. Изключете Soundbar.

2. Натиснете и задържете бутона **WOOFER** за 5 секунди.

При всяко натискане и задържане на бутона **WOOFER** за 5 секунди режимът се променя, като последователността е следната: „Off-TV Remote“ (Режим по подразбиране), „Samsung-TV Remote“, „All-TV Remote“.

Състоянието на светодиодния индикатор се променя при всяка промяна на режима, както е показано по-долу.

Бутон на дистанционното управление	Светодиоден индикатор	Статус
	<p>Мига в червено X1</p>  <p>„Off-TV Remote“ (Режим по подразбиране)</p>	Деактивирайте дистанционното управление на телевизора.
	<p>Мига в цианово X1</p>  <p>„Samsung-TV Remote“</p>	Активирайте ИЧ дистанционно управление на телевизора Samsung.
	<p>Мига в синьо X1</p>  <p>„All-TV Remote“</p>	Активирайте ИЧ дистанционно управление на телевизора на трета страна.

04 СВЪРЗВАНЕ НА SOUNDBAR

Свързване на електрическото захранване

Използвайте захранващите компоненти, за да свържете Soundbar към електрически контакт в следния ред:

- За допълнителна информация относно захранването и потреблението на електроенергия направете справка с етикета, поставен на продукта. (Етикет: долна страна на основното устройство на Soundbar)
1. Първо включете захранващия кабел към AC/DC адаптера.
Включете AC/DC адаптера (със захранващия кабел) към Soundbar.
 2. Включете захранващия кабел в стенен контакт.

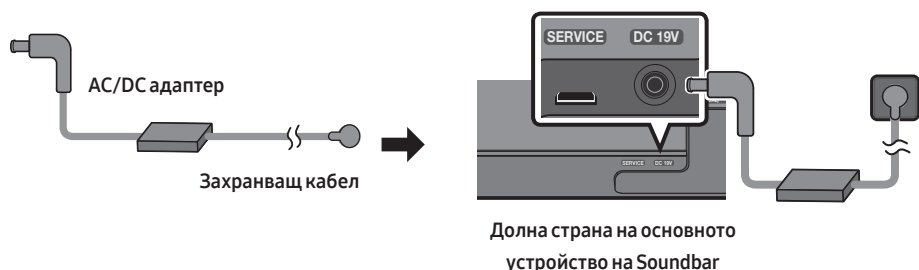

БЕЛЕЖКИ

- Ако извадите и поставите отново захранващия кабел в контакта, докато продуктът е включен, Soundbar се включва автоматично.
- Уверете се, че AC/DC адаптерът е поставен да лежи върху маса или на пода. Ако поставите AC/DC адаптера така, че да виси с входа за AC кабела ориентиран нагоре, в адаптера може да влязат вода или други чужди частици и това да причини неизправност на адаптера.

Свързване на SWA-9100S (продава се отделно), SWA-W500 (продава се отделно) към Soundbar

За да постигнете истински безжичен съраунд звук, свържете комплекта безжични задни високоговорители на Samsung (SWA-9100S, продава се отделно) и безжичния събуфър (SWA-W500, продава се отделно) към Soundbar.

За подробна информация относно свързването вижте ръководството на комплекта безжични задни високоговорители на Samsung и на безжичния събуфър.

05 ИЗПОЛЗВАНЕ НА КАБЕЛНА ВРЪЗКА КЪМ ТЕЛЕВИЗОРА

Метод 1. Свързване с HDMI



⚠ ВНИМАНИЕ

- Когато HDMI кабелът и оптичният кабел са свързани, първо се получава HDMI сигналът.
- За да свържете с HDMI кабела телевизора и Soundbar, уверете се, че сте свързали изводите, обозначени с ARC. В противен случай телевизорът може да не издава звук.
- Препоръчителният кабел е **High-Speed HDMI Cable with Ethernet**.

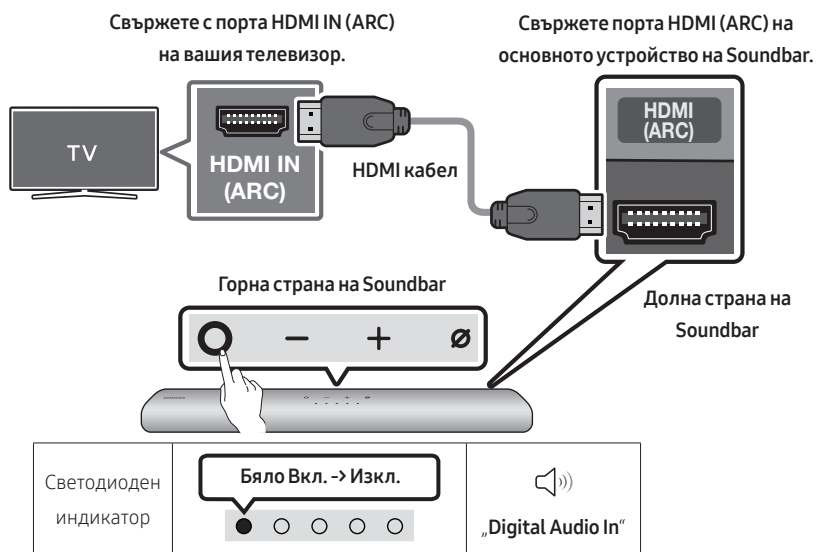
Свързване на телевизор, който поддържа HDMI ARC (канал за обратен звук)



1. При изключени Soundbar и телевизор свържете HDMI кабела, както е показано на фигурата.
2. Включете Soundbar и телевизора.
3. Телевизионният звук се извежда от Soundbar.

- Ако звукът от телевизора не се възпроизвежда, натиснете бутона  (Мултифункционален) в горната част на Soundbar или бутона  (Източник) на дистанционното управление, за да изберете режим „**Digital Audio In**“.
- Когато звукът не се извежда, проверете отново HDMI кабелната връзка.
- Използвайте бутоните за сила на звука на дистанционното управление на телевизора, за да промените силата на звука на Soundbar.

БЕЛЕЖКИ

- Когато свържете чрез HDMI кабел телевизор, поддържащ HDMI ARC (канал за обратен звук), към Soundbar, можете да предавате цифрови видео и аудио данни, без използване на отделен оптичен кабел.
- Препоръчваме по възможност да използвате безжилен HDMI кабел. Ако HDMI кабелът е с жила, използвайте кабел с диаметър под 14 mm.
- Тази функция не е на разположение, ако HDMI кабелът не поддържа ARC.
- Когато звукът на предаването е кодиран в Dolby Digital и „Формат за цифров аудио изход“ на вашия телевизор е зададен на PCM, препоръчваме да промените настройката на Dolby Digital. Когато настройката на телевизора се промени, качеството на звука ще се повиши. (Телевизионното меню може да използва различни думи за Dolby Digital и PCM в зависимост от производителя на телевизора.)

Метод 2. Свързване с помощта на оптичен кабел

Контролен списък за проверка преди свързване

- Когато HDMI кабелът и оптичният кабел са свързани, първо се получава HDMI сигналът.
- Когато използвате оптичен кабел и клемите имат покритие, уверете се, че сте премахнали покритията.

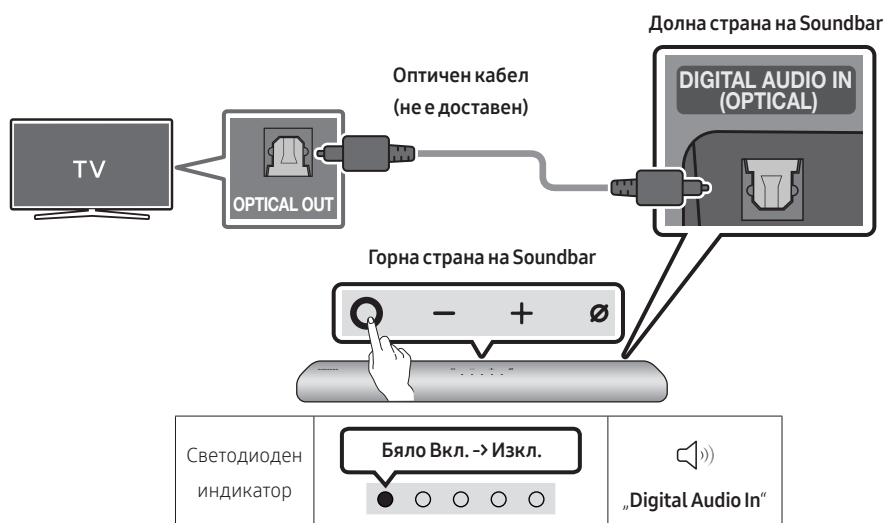

1. При изключени телевизор и Soundbar свържете порта на Soundbar **DIGITAL AUDIO IN (OPTICAL)** и порта OPTICAL на телевизора с оптичния кабел (не е доставен), както е показано на фигурата.
2. Включете Soundbar и телевизора.
3. Натиснете бутона **○ (Мултифункционален)** бутон в горната страна на Soundbar или бутона **☞ (Източник)** на дистанционното управление, след което изберете режим **„Digital Audio In“**. След това се възпроизвежда съобщението **„Digital Audio In“**.
4. Звукът от телевизора се възпроизвежда от Soundbar.

06 ИЗПОЛЗВАНЕ НА БЕЗЖИЧНА ВРЪЗКА КЪМ ТЕЛЕВИЗОРА

Метод 1. Свързване през Bluetooth



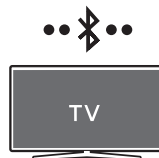

Когато телевизор Samsung е свързан през Bluetooth, можете да чуете стерео звука, без при това да се нуждаете от кабел.

- Може да се свърже само по един телевизор Samsung.
- Може да се свърже телевизор на Samsung, който поддържа Bluetooth.

Проверете спецификациите на вашия телевизор.



Първоначално свързване

1. Бутон за Bluetooth сдвояване	Светодиоден индикатор
 <p>ИЛИ</p> <p>При режим „Bluetooth“</p> 	<p>Мига в червено → зелено → синьо</p>  <p>Сдвояване</p> <p>→</p> <p>Мига в цианово X3</p>  <p>Връзката е осъществена</p> <ul style="list-style-type: none">• Докато се извършва сдвояването, многоцветният светодиод се променя последователно в Червено → Зелено → Синьо. <p>„Ready to connect via Bluetooth.“</p>

- Изберете режим Bluetooth на телевизора Samsung.
(например Начало (🏠) → Настройки (⚙️) → Звук → Звуков изход → Списък на Bluetooth високоговорители → [AV] Samsung Soundbar S60A / [AV] Samsung Soundbar S61A (Bluetooth))
- Изберете „[AV] Samsung Soundbar S60A / [AV] Samsung Soundbar S61A“ от списъка на екрана на телевизора.
Наличен Soundbar е показан с „Необходимост от сдвояване“ или „Сдвоен“ на списъка с Bluetooth устройства. За свързване на телевизор Samsung със Soundbar изберете съобщението и след това установете връзка.
- А сега можете да чуете звука на телевизора Samsung през Soundbar.
 - Ако има регистър на свързването между Soundbar и телевизор Samsung, Soundbar автоматично се свързва чрез промяна на режима си на „Bluetooth“.

Ако устройството не успее да се свърже

- Ако имате съществуващ Soundbar (например [AV] Samsung Soundbar S60A / [AV] Samsung Soundbar S61A) в списъка с високоговорители на телевизора Samsung, изтрийте го.
- След това повторете стъпки от 1 до 3.

Прекъсване на връзката на Soundbar към телевизора Samsung

Натиснете бутона  (Мултифункционален) в горната част на Soundbar или бутона

 (Източник) на дистанционното управление, за да изберете режим, различен от „Bluetooth“.

- Прекъсването на връзката отнема време, тъй като телевизорът Samsung трябва да получи отговор от Soundbar.

(Необходимото време може да се различава в зависимост от модела телевизор Samsung.)

Бележки относно свързване през Bluetooth

- Разположете ново устройство в диаметър от 1 m, за да установите връзка през Bluetooth.
- Ако ви бъде поискан ПИН код при свързване с Bluetooth устройство, въведете <0000>.
- Soundbar автоматично се изключва след 18 минути в състояние на готовност.
- Soundbar може да не извършва правилно търсене на Bluetooth или свързване при следните обстоятелства:
 - Ако около Soundbar има силно електрическо поле.
 - Ако няколко Bluetooth устройства едновременно са сдвоени със Soundbar.
 - Ако Bluetooth устройството е изключено, не е на мястото си или е в неизправност.
- Електронните устройства може да предизвикат радиосмущения. Устройствата, които създават електромагнитни вълни, например микровълнови фурни, безжични LAN устройства и др., трябва да бъдат държани далеч от основното устройство на Soundbar.

Метод 2. Свързване чрез Wi-Fi

Контролен списък за проверка преди свързване

- Wi-Fi връзката е налична само на телевизор Samsung.
- Проверете дали **безжичният маршрутизатор (Wi-Fi)** е включен и **телевизорът е свързан с маршрутизатора**.
- Телевизорът и Soundbar трябва да са свързани към една и съща безжична мрежа (Wi-Fi).
- Ако безжичният маршрутизатор (Wi-Fi) използва DFS канал, няма да можете да осъществите Wi-Fi връзка между телевизора и Soundbar. Свържете се с вашия доставчик на интернет услуги за подробности.
- Тъй като менютата може да се различават в зависимост от годината на производство, вижте ръководството на телевизора.
- За да свържете телевизора към Soundbar чрез Wi-Fi, първо свържете Soundbar към безжичен маршрутизатор. Вижте страница 27 за подробности относно как да осъществите Wi-Fi връзка.

1. За повече информация относно Wi-Fi връзката към Soundbar вижте страница 27, „**Метод 2. Свързване през Wi-Fi (безжична мрежа)**“.
2. Сменете входящия източник на телевизора чрез аудио менюто на Soundbar.
 - **Телевизори Samsung, предлагани на пазара от 2017 г. нататък**
Начало (🏠) → Настройки (⚙️) → Звук → Звуков изход → [AV] Samsung Soundbar S60A / [AV] Samsung Soundbar S61A (Wi-Fi)

07 СВЪРЗВАНЕ КЪМ ВЪНШНО УСТРОЙСТВО

Свързване с помощта на оптичен кабел

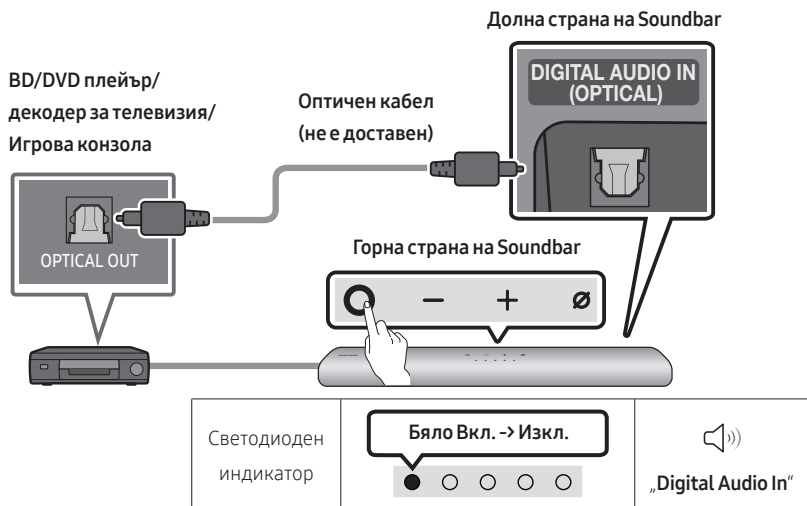

1. При изключени външно устройство и Soundbar свържете порта на Soundbar **DIGITAL AUDIO IN (OPTICAL)** и изходящия порт OPTICAL на външното устройство с оптичния кабел (не е доставен), както е показано на фигурата.
2. Включете Soundbar и външното устройство.
3. Натиснете бутона **○ (Мултифункционален)** бутон в горната страна на Soundbar или бутона **☞ (Източник)** на дистанционното управление, след което изберете режим **„Digital Audio In“**. След това се възпроизвежда съобщението **„Digital Audio In“**.
4. Звукът от външното устройство се възпроизвежда от Soundbar.

08 СВЪРЗВАНЕ КЪМ МОБИЛНО УСТРОЙСТВО

Метод 1. Свързване през Bluetooth

Когато мобилно устройство е свързано през Bluetooth, можете да чуете стерео звука, без при това да се нуждаете от кабел.





- Когато свържете двоено Bluetooth устройство при изключен Soundbar, последният се изключва автоматично.



Мобилно устройство

Първоначално свързване

- Когато се свържете към ново Bluetooth устройство, уверете се, че устройството е на разстояние от 1 м.

1. Бутон за Bluetooth сдвояване	Светодиоден индикатор
 <p>ИЛИ</p> <p>При режим „Bluetooth“</p> 	<p>Мига в червено → зелено → синьо</p>  <p>Сдвояване</p> <p>→</p> <p>Мига в цианово X3</p>  <p>Връзката е осъществена</p> <ul style="list-style-type: none">• Докато се извършва сдвояването, многоцветният светодиод се променя последователно в Червено → Зелено → Синьо. <p>»» „Ready to connect via Bluetooth.“</p>

2. На вашето устройство изберете „[AV] Samsung Soundbar S60A / [AV] Samsung Soundbar S61A“ от списъка, който се появява.
3. Възпроизвеждайте музикални файлове от устройството, свързано през Bluetooth към Soundbar.

Ако устройството не успее да се свърже

- Ако имате съществуващ Soundbar (например [AV] Samsung Soundbar S60A / [AV] Samsung Soundbar S61A) в списъка с високоговорители на мобилното устройство, го изтрийте.
- Повторете стъпки 1 и 2.

Бележки относно свързване през Bluetooth

- Разположете ново устройство в диаметър от 1 m, за да установите връзка през Bluetooth.
- Ако ви бъде поискан ПИН код при свързване с Bluetooth устройство, въведете <0000>.
- Soundbar автоматично се изключва след 18 минути в състояние на готовност.
- Soundbar може да не извършва правилно търсене на Bluetooth или свързване при следните обстоятелства:
 - Ако около Soundbar има силно електрическо поле.
 - Ако няколко Bluetooth устройства едновременно са сдвоени със Soundbar.
 - Ако Bluetooth устройството е изключено, не е на мястото си или е в неизправност.
- Електронните устройства може да предизвикат радиосмущения. Устройствата, които създават електромагнитни вълни, например микровълнови фурни, безжични LAN устройства и др., трябва да бъдат държани далеч от основното устройство на Soundbar.
- Soundbar поддържа SBC данни (44,1kHz, 48kHz).
- Вържете само към Bluetooth устройство, което поддържа функцията A2DP (AV).
- Не можете да свързвате Soundbar към Bluetooth устройство, което поддържа само функцията HF (хендсфри).
- Когато свързвате Soundbar към Bluetooth устройство, разположете устройствата възможно най-близо едно до друго.
- Колкото по-далеч се намира Soundbar от Bluetooth устройството, толкова по-лошо ще е качеството на звука. Bluetooth връзката може да бъде прекъсната, когато устройствата са извън ефективния обхват.
- Bluetooth връзката може и да не функционира според предназначението в зони със слаб сигнал.
- Bluetooth устройство може да излъчи шум или да не функционира правилно в следните условия:
 - Когато корпусът е в контакт с приемника на сигнала на Bluetooth устройството или Soundbar.
 - По ъгли или в близост до препятствие, като например стена или преграда, при което може да настъпят промени в електрическия сигнал.
 - Когато е изложено на радиосмущения поради факта, че в същите честотни диапазони работят и други продукти, като медицинско оборудване, микровълнови печки и безжични LAN устройства.
 - Препятствия, като например врати и стени, може да повлияят на качеството на звука, дори когато устройствата се намират в пределите на ефективния обхват.
- Имайте предвид, че вашият Soundbar няма да може да бъде сдвоен с други Bluetooth устройства, докато се използва опцията Bluetooth.
- Това безжично устройство може да предизвика електрически смущения по време на работата си.

Разкачете Bluetooth устройството от Soundbar

Можете да прекъснете връзката на Bluetooth устройството с Soundbar. За инструкции, проверете ръководството за потребителя на Bluetooth устройството.

- Връзката с Soundbar ще бъде прекъсната.
- Ако връзката между Soundbar и Bluetooth устройството бъде прекъсната, многоцветният светодиоден индикатор на Soundbar ще премигне три пъти в „**Червено**“.

Прекъсване на връзката на Soundbar към Bluetooth устройството

Натиснете бутона **○ (Мултифункционален)** в горната част на Soundbar или бутона

 **(Източник)** на дистанционното управление, за да изберете режим, различен от „**Bluetooth**“.

- Разкачването отнема време, защото Bluetooth устройството трябва да получи отговор от Soundbar. (Времето за разкачване може да е различно в зависимост от Bluetooth устройството)
- Ако връзката между Soundbar и Bluetooth устройството бъде прекъсната, многоцветният светодиоден индикатор на Soundbar ще премигне три пъти в „**Червено**“.

Метод 2. Свързване през Wi-Fi (безжична мрежа)

За да свържете Soundbar към мобилно устройство през безжична мрежа (Wi-Fi), се изисква приложение **SmartThings**.

Първоначално свързване

1. Инсталирайте и пуснете приложението **SmartThings** през вашето мобилно устройство (смартфон или таблет).
2. Следвайте инструкциите на екрана на приложението, за да добавите Soundbar.
 - Възможно е на някои устройства да не се появи автоматичният изскачащ прозорец (втората екранна снимка по-долу).

Ако изскачащият прозорец не се появи, натиснете „+“ на екран **Home**. Soundbar е добавен към приложението.

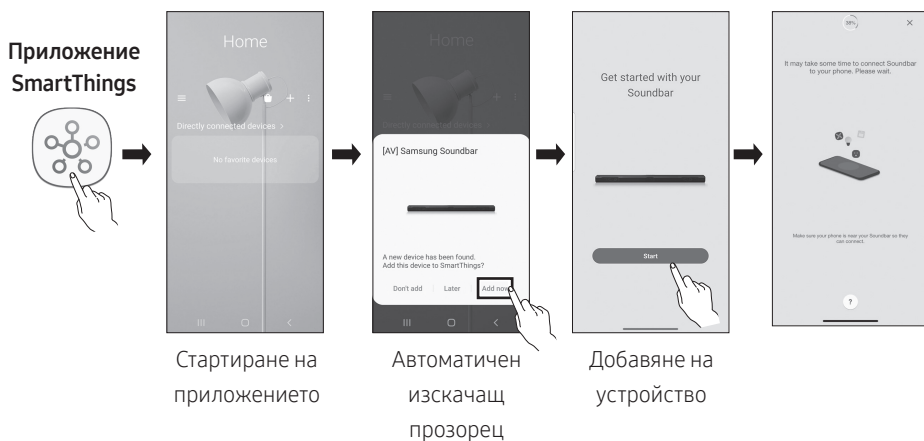

Първи стъпки с Amazon Alexa (вградена Alexa)

- Amazon Alexa е услуга, предоставяна от Amazon.
- Възможно е функцията да не се поддържа за всички модели или географски области.
- Тази функция поддържа само някои езици и поддържаните функции може да се различават в зависимост от географската област.
- За спецификация или съвместимост на продукта направете справка с уеб сайта на Samsung (www.samsung.com).

С помощта на Alexa можете да възпроизвеждате музика, да слушате новини, да гледате прогнози за времето и да управлявате домакински уреди.

За използването на Alexa на Amazon е необходим акаунт в Amazon, за да свържете Soundbar с мрежата.

1. Инсталирайте приложението **SmartThings** на мобилното си устройство и след това го стартирайте.
2. Въведете акаунта си в Alexa, като следвате инструкциите на приложението и след това влезете в услугата.

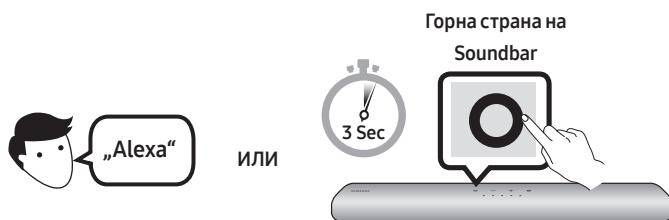

3. Извикайте Alexa или натиснете **○ (Мултифункционален)** бутон на Soundbar за 3 секунди, за да използвате услугата Alexa.
 - Натиснете **○ (Мултифункционален)** бутон за 3 секунди, за да извикате Alexa. При натиснат бутон кажете нещо, за да активирате гласовото разпознаване.
 - Състоянието на светодиодния индикатор на Soundbar се променя в зависимост от статуса на Alexa. Вижте страница 31 за подробна информация.

Използване на гласови команди за управление на Soundbar



Задействане + команда

Какво да направите	Пример за гласова команда
Управление на силата на звука	„Alexa, увеличи звука.“
	„Alexa, намали звука.“
Слушане на поточно съдържание от Amazon Music	„Alexa, пусни малко джаз музика“
Управление на възпроизвеждането	„Alexa, пусни следващата песен.“
	„Alexa, спри музиката.“
	„Alexa, коя е тази песен?“
Информация за времето	„Alexa, какво е времето?“
Задаване на график за таймера	„Alexa, задай таймера на 10 минути.“

Първи стъпки с Alexa в продукт на Amazon (работи с Alexa)

- Възможно е функцията да не се поддържа за всички модели или географски области.
- Тази функция поддържа само някои езици и поддържаните функции може да се различават в зависимост от географската област.
- За спецификация или съвместимост на продукта направете справка с уеб сайта на Samsung (www.samsung.com).
- Тази услуга се предоставя от Amazon и може да бъде прекратена по всяко време, Samsung не носи отговорност за наличността на услугата.
- Екранът на приложението **Amazon Alexa** може да бъде променен без предварително известие.

Свързване и работа с продукт на Amazon (Amazon Echo)

Използвайте Amazon Echo за управление на Soundbar и се наслаждавайте на музикалните услуги от Amazon Echo. За използването на Alexa на Amazon е необходим акаунт в Amazon, за да свържете Soundbar с мрежата.

1. Инсталирайте приложението **SmartThings** на мобилното си устройство и след това го стартирайте.
2. Въведете акаунта си в Alexa, като следвате инструкциите на приложението и след това влезете в услугата.

Използване на гласови команди за управление на Soundbar

- Услугата Amazon Echo, която можете да използвате с Soundbar, е ограничена само до слушане на музика. Други услуги, предоставяни от Amazon Echo, например новини и времето, могат да бъдат достъпни през вашия продукт с Amazon Echo.







Задействие + Команда + Име на високоговорителя

* За да използвате гласови команди за Soundbar, наречен „Хол“

Действие	Гласова команда
За задаване на ниво 5 за силата на звука	„Alexa, задай сила на звука 5 в хола“
За увеличаване на силата на звука	„Alexa, увеличи силата на звука в хола“
За изключване на звука	„Alexa, изключи звука в хола“
За слушане на радиостанция KISS FM	„Alexa, пусни радио Kiss FM в хола“
За пускане на следващата песен	„Alexa, пусни следващата песен в хола“
За спиране на музиката	„Alexa, спри музиката в хола“
За изключване на аудио системата	„Alexa, изключи аудио устройството в хола“

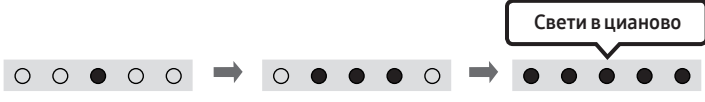
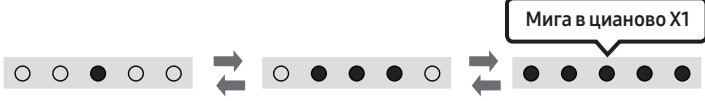
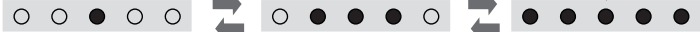
Статус на индикатора Alexa

Състоянието на светодиодния индикатор на Soundbar се променя в зависимост от статуса на Alexa, както е показано по-долу.

Статус на Alexa	Светодиоден индикатор на Soundbar
В покой	 Изключен
Слушане	
Мислене	
Говорене	
Аларми на таймера и напомняния	
Уведомление	
Услугата Alexa не е на разположение	
Изключена мрежа	
Микрофон изкл.	

Използване на Tap Sound

Докоснете Soundbar с мобилното си устройство, за да се възпроизведе аудио от мобилното устройство през Soundbar.

- В зависимост от мобилното устройство тази функция може да не се поддържа.
- Тази функция е съвместима само с мобилни устройства Samsung с Android 8.1 или по-нова версия.

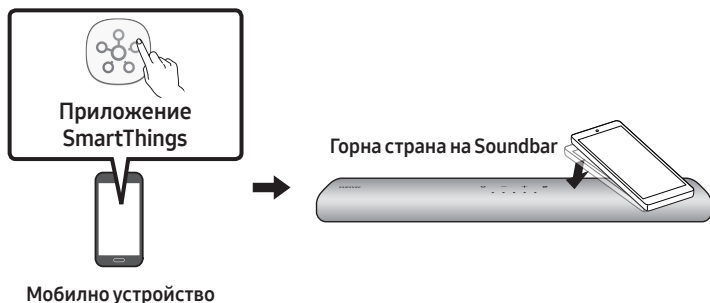

1. Включете функцията **Tap Sound** на мобилното устройство.
 - За подробности относно включването на функцията вижте „**Активиране на функцията Tap Sound**“ по-долу.
2. Докоснете Soundbar с мобилното устройство. Изберете „**Започни сега**“ в изведения прозорец със съобщение.
Чрез Bluetooth се установява връзка между мобилното устройство и Soundbar.
3. Възпроизвеждайте аудио от мобилното устройство през Soundbar.
 - Тази функция свързва чрез Bluetooth мобилно устройство към Soundbar чрез разпознаване на вибрацията, която възниква при контакт на устройството със Soundbar.
 - Уверете се, че мобилното устройство не докосва остър ъгъл на Soundbar. Soundbar или мобилното устройство може да се надраскат или повредят.
 - Препоръчва се мобилното устройство да бъде покрито с калъф. Леко натиснете широката площ в горната част на Soundbar, без да прилагате прекомерна сила.
 - За да използвате тази функция, актуализирайте приложението **SmartThings** до най-новата версия. В зависимост от версията на приложението функцията може да не се поддържа.

Активиране на функцията Tap Sound

Използвайте приложението **SmartThings**, за да включите функцията **Tap View, Tap Sound**.

1. На мобилното устройство стартирайте приложението **SmartThings**.
2. Изберете (☰ → ⚙) от екрана на приложението **SmartThings**, отворен на мобилното устройство.
3. За „**Tap View, Tap Sound**“ задайте Вкл., за да работи функцията, когато до Soundbar се приближи мобилно устройство.

БЕЛЕЖКИ

- Когато мобилното устройство е в енергоспестяващ режим, функцията **Tap Sound** не работи.
- Функцията **Tap Sound** може да не работи, ако в близост до Soundbar има устройства, които причиняват радиосмущения, например електрически устройства. Устройствата, които причиняват радиосмущения, трябва да бъдат поставяни на достатъчно разстояние от Soundbar.

09 СВЪРЗВАНЕ КЪМ AIRPLAY 2 НА APPLE

- Тази функция може да не е на разположение в някои държави.

Свързване и използване с продукт на Apple

- С AirPlay 2 можете да управлявате аудиосистемата в дома си от вашия iPhone, iPad, HomePod или Apple TV.
- Този Samsung Soundbar поддържа AirPlay 2 и изисква версия на iOS 11.4 или по-нова.

ЗАБЕЛЕЖКА

- Потвърдете, че Soundbar е свързан към Wi-Fi мрежа. (За справка вижте „**Метод 2. Свързване през Wi-Fi (безжична мрежа)**“)

10 МОНТИРАНЕ НА СТЕННАТА СТОЙКА

Предупреждения във връзка с монтажа

- Монтирайте само на вертикална стена.
- Не монтирайте на място с висока температура или влажност.
- Проверете дали стената е достатъчно здрава, за да издържи теглото на продукта. Ако не е, подсилете я или изберете друго място за монтаж.
- Купете и използвайте закрепващи винтове или дюбели, подходящи за вашия тип стена (мазилка, метал, дърво и т.н.). Ако е възможно, закрепете опорните винтове към греди в стената.
- Закупете винтове за стенен монтаж в съответствие с типа и дебелината на стената, на която желаете да монтирате Soundbar.
 - Диаметър: М5
 - Дължина: препоръчва се дължина от 35 mm или по-голяма.
- Свържете кабелите от устройството към външни устройства, преди да монтирате Soundbar на стената.
- Преди да монтирате устройството, се уверете, че то е изключено и щепселът му е изваден от електрическия контакт. В противен случай може да се получи електрически удар.

Компоненти за стенен монтаж



Водач за стенна стойка



Държач-винт



Винт



Скоба за стенна стойка

1. Поставете **Водач за стенна стойка** върху повърхността на стената.
 - **Водач за стенна стойка** трябва да е равен.
 - Ако телевизорът ви е монтиран към стената, монтирайте Soundbar най-малко на 5 см под телевизора.

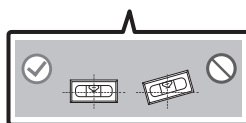

2. Подравнете **Централната линия на Водач за стенна стойка** с центъра на Вашия телевизор (ако монтирате Soundbar под телевизора) и след това фиксирайте **Водач за стенна стойка** на стената с помощта на тиксо.

- Ако не монтирате под телевизор, поставете **Централна линия** в центъра на зоната за монтиране.

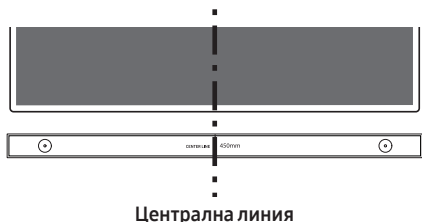

3. Използвайте химикал, за да отбележите позициите на отворите, и свалете **Водач за стенна стойка**.

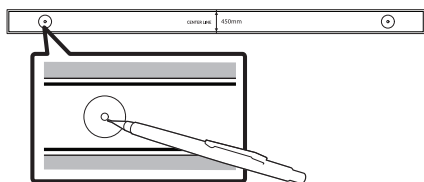

4. размер, пробийте отвор в стената върху всяка маркировка.

- Ако маркировките не съответстват на позициите на щифтовете, поставете подходящи опори в отворите, преди да поставите поддържащите винтове. Ако използвате опори, се уверете, че отворите, които пробивате, са достатъчно големи за опорите, които ползвате.

5. Вкарайте винт (не е доставен) през всеки **Държач-винт** и след това завинтете всеки винт здраво в отвора за опорен винт.

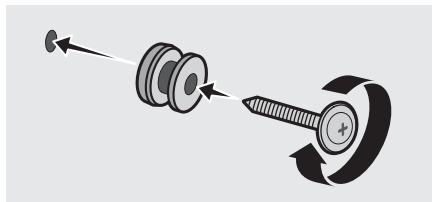

6. Монтирайте 2 **Скоба за стенна стойка** в правилната ориентация от долната страна на Soundbar, като използвате 2 **Винта**.

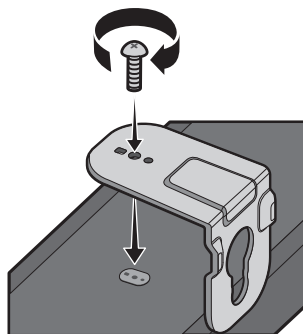

- При сглобяването се уверете, че закачалката на **Скоби за стенна стойка** е разположена зад задната част на Soundbar.

Задна страна на Soundbar

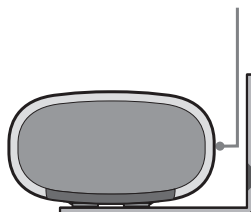

Десен край на Soundbar

7. Монтирайте Soundbar с прикрепените **Скоби за стенна стойка**, като закачите **Скоби за стенна стойка** на **Държач-винтовете** на стената.

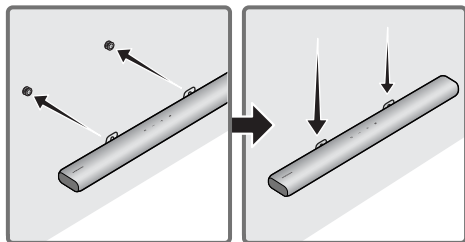

8. Плъзнете Soundbar надолу, както е показано по-долу, така че **Скоби за стенна стойка** да застанат стабилно във **Държач-винтовете**.

- Поставете **Държач-винтовете** в широката (долна) част на **Скоби за стенна стойка** и след това приплъзнете надолу **Скоби за стенна стойка**, за да могат **Скоби за стенна стойка** стабилно да легнат на **Държач-винтовете**.

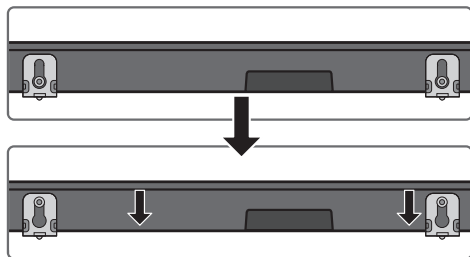

11 ИНСТАЛИРАНЕ НА SOUNDBAR ПРЕД ТЕЛЕВИЗОР

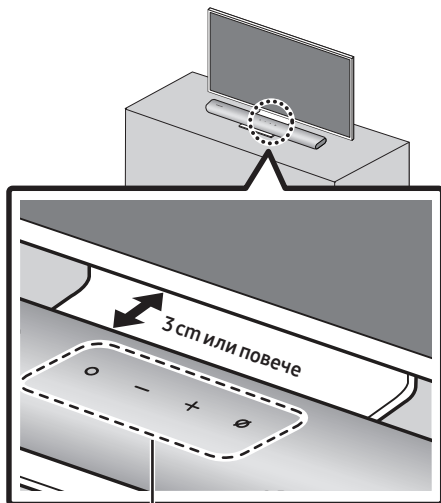

Микрофон

Разположете Soundbar така, че да е центриран спрямо телевизора, както е посочено на изображението.

Същевременно трябва да разположите Soundbar на поне 3 cm разстояние от телевизора, за да няма смущения при гласовото разпознаване.

БЕЛЕЖКИ

- Уверете се, че Soundbar е поставен върху хоризонтална и стабилна повърхност.
- Недостатъчното разстояние от телевизора може да причини проблеми с разпознаването на гласа и акустични проблеми.

12 АКТУАЛИЗАЦИЯ НА СОФТУЕР

Автоматична актуализация

Когато през Soundbar се установи връзка с интернет, софтуерните актуализации се извършват автоматично, дори когато Soundbar е изключен.

- За да се използва функцията Auto Update (Автоматична актуализация), Soundbar трябва да е с установена връзка с интернет. Wi-Fi връзката със Soundbar ще бъде прекъсната при изключване на захранващия кабел на Soundbar или при прекъсване на захранването. Ако захранването бъде прекъснато, когато се възстанови или когато включите отново захранващия кабел, включете Soundbar и след това установете отново връзка с интернет.

Актуализация чрез USB

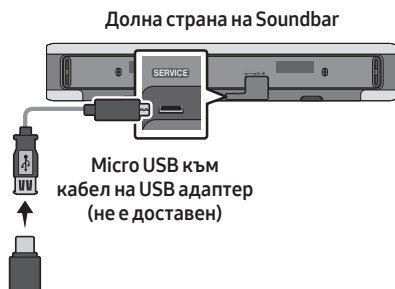

Възможно е в бъдеще Samsung да предлага актуализации за фърмуера на системата Soundbar.

Когато има налична актуализация, можете да актуализирате Soundbar чрез свързване на USB флаш паметта, съдържаща актуализирания фърмуер, към порта **SERVICE** на Soundbar.

1. Отидете на (www.samsung.com) → потърсете името на модела от опцията на менюто за поддръжка на клиенти.
 - За повече информация относно актуализациите вижте Ръководството за надграждане.
2. Изтеглете файла за надграждане (USB тип).
3. Разархивирайте файла, за да създадете папка с името на файла.
4. Запазете създадената папка на USB носител и след това го свържете към Soundbar.
5. Включете Soundbar. Тогава продуктът се актуализира в рамките на 3 минути.

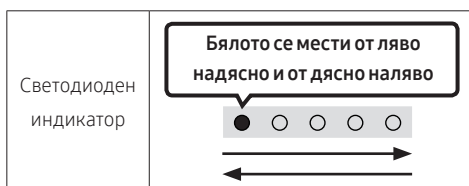

- По време на актуализацията не го изключвайте и не вадете USB носителя.
- Ако жълтият светодиода е включен, след като актуализацията на софтуера завърши, това означава, че в момента тече допълнителна актуализация. Когато това се случи, не изключвайте захранването и не премахвайте USB.
- Ако актуализацията не продължи, свържете захранващия кабел на Soundbar отново.
- Когато е била инсталирана най-новата версия, не се извършва никаква актуализация.
- В зависимост от типа USB има вероятност да не се поддържат актуализации.

Нулиране

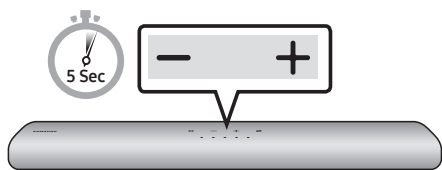

При включен Soundbar натиснете едновременно бутоните **— + (Сила на звука)** на устройството за поне 5 секунди.

Светодиодният дисплей се променя, както е показано отдолу, и след това Soundbar се нулира.

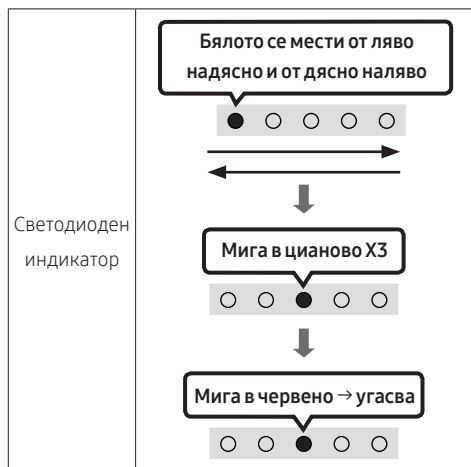

ВНИМАНИЕ

- Всички настройки на Soundbar са нулирани. Уверете се, че сте извършили това само ако се налага нулиране.

13 ОТСТРАНЯВАНЕ НА НЕИЗПРАВНОСТИ

Преди да потърсите помощ, проверете следното.

Soundbar не се включва.

- Проверете дали захранващият кабел на Soundbar е поставен правилно в контакта.

Soundbar работи непредсказуемо.

- Извадете захранващия кабел и го поставете отново.
- Извадете захранващия кабел от външното устройство и опитайте отново.
- Ако няма сигнал, Soundbar автоматично се изключва след определен период от време. Включете го от бутона за включване/изключване. (Вижте страница 11.)

В случай че дистанционното управление не работи.

- Насочете дистанционното управление директно към Soundbar.
- Подменете батериите с нови.

Soundbar не възпроизвежда никакъв звук.

- Звукът от Soundbar е прекалено слаб или заглушен. Регулирайте силата на звука.
- Когато е свързано външно устройство (декодер за телевизия, Bluetooth устройство, мобилно устройство и т.н.), регулирайте силата на звука на външното устройство.
- За изходящ звук от телевизора изберете Soundbar. (Телевизор Samsung: Начало (🏠) → Настройки (⚙️) → Звук → Звуков изход → Изберете Soundbar)

- Свързването на кабела към Soundbar не бива да е хлабаво. Извадете кабела и го свържете отново.
- Извадете захранващия кабел изцяло, свържете отново и включете захранването.
- Стартирайте продукта и опитайте отново. (Вижте страница 38.)





В случай че телевизорът не е свързан през HDMI (ARC).

- Проверете дали HDMI кабелът е правилно свързан с ARC клемата. (Вижте страница 17)
- Възможно е да не може да бъде установена връзка заради свързаното външно устройство (декодер за телевизия, телевизионна игрова конзола и т.н.). Свържете директно към Soundbar.
- HDMI-CEC може и да не се активира на телевизора. Включете CEC от менюто на телевизора. (Телевизор Samsung: Начало (🏠) → Настройки (⚙️) → Общи → Диспечер на външни устройства → Anynet+ (HDMI-CEC) ВКЛ.)

Няма звук при включване на телевизора в режим HDMI (ARC).

- Вашето устройство не може да възпроизведе входния сигнал. Променете аудио изхода на телевизора на PCM или Dolby Digital. (За телевизор Samsung: Начало (🏠) → Настройки (⚙️) → Звук → Експертни настройки → Формат за цифров аудио изход)

Soundbar не осъществява връзка чрез Bluetooth.

- Когато се свързва ново устройство, за установяване на връзка включете Сдвояване през Bluetooth. (Натиснете бутона  PAIR на дистанционното управление или натиснете бутона  (Микрофон Вкл./Изкл.) на устройството поне за 5 секунди.)
- Ако Soundbar е свързан към друго устройство, първо прекъснете връзката на това устройство, за да смените устройството.
- Свържете го отново, като за да установите връзка трябва да премахнете списъка с високоговорители, свързани през Bluetooth. (Телевизор Samsung: Начало () → Настройки () → Звук → Звуков изход → Списък на Bluetooth високоговорители)
- Извадете щепсела и го поставете отново, след това опитайте пак.
- Стартирайте продукта и опитайте отново. (Вижте страница 38.)

Звукът се губи, когато е осъществена връзка чрез Bluetooth.

- Някои устройства може да предизвикат радиосмущения, ако се намират твърде близо до Soundbar, например микровълнови печки, безжични рутери и т.н.
- Ако устройството, което е свързано чрез Bluetooth, бъде преместено твърде далеч от Soundbar, звукът може да се изгуби. Преместете устройството по-близо до Soundbar.
- Ако част от вашето тяло е в контакт с Bluetooth приемо-предавателя или продуктът е монтиран върху метална повърхност, звукът може да се изгуби. Проверете монтажната среда и условията за употреба.

Не може да се осъществи връзка с Wi-Fi.

- Проверете дали безжичният рутер е включен.
- Изключете рутера, включете го и след това опитайте отново.
- Soundbar няма да осъществи връзка, ако безжичният сигнал е твърде слаб. Опитайте да преместите рутера по-близо до Soundbar или да отстраните всички препятствия между Soundbar и рутера, ако е възможно.
- Ако безжичният рутер е нов, ще трябва да преконфигурирате мрежовите настройки на високоговорителя.

Soundbar не се включва автоматично заедно с телевизора.

- Когато изключите Soundbar, докато гледате телевизия, се деактивира синхронизирането на захранването с телевизора. Първо изключете телевизора.

14 ЛИЦЕНЗ



Manufactured under license from Dolby Laboratories. Dolby, Dolby Audio and the double-D symbol are trademarks of Dolby Laboratories Licensing Corporation.



For DTS patents, see <http://patents.dts.com>.
Manufactured under license from DTS, Inc. (for companies headquartered in the U.S./Japan/Taiwan) or under license from DTS Licensing Limited (for all other companies). DTS, Digital Surround, and the DTS logo are registered trademarks or trademarks of DTS, Inc. in the United States and other countries. © 2020 DTS, Inc. ALL RIGHTS RESERVED.



The terms HDMI and HDMI High-Definition Multimedia Interface, and the HDMI Logo are trademarks or registered trademarks of HDMI Licensing Administrator, Inc. in the United States and other countries.



- Apple, AirPlay, iPhone, iPad, HomePod, and Apple TV are trademarks of Apple Inc., registered in the U.S. and other countries.
 - Use of the Works with Apple badge means that an accessory has been designed to work specifically with the technology identified in the badge and has been certified by the developer to meet Apple performance standards.
-

15 БЕЛЕЖКА ЗА ЛИЦЕНЗА ЗА ОТВОРЕН КОД

За да изпратите запитвания и заявки по въпроси, свързани с отворените кодове, свържете се със Samsung Open Source (<http://opensource.samsung.com>)

16 ВАЖНИ БЕЛЕЖКИ ЗА ОБСЛУЖВАНЕТО

- Цифрите и илюстрациите в това ръководство за потребителя са предоставени само за справка и могат да се различават от действителния изглед на изделието.
- Же да се начисли такса за администриране, ако:
 - (a) е извикан техник по ваше настояване и няма дефект в продукта (т.е. не сте прочели ръководството за потребителя)
 - (b) занесете уреда в сервизен център и няма дефект в продукта (т.е. не сте прочели ръководството за потребителя).
- Сумата за тази такса за администриране ще ви бъде съобщена, преди да се извърши каквато и да е било работа или посещение вкъщи.

17 СПЕЦИФИКАЦИИ И РЪКОВОДСТВО

Спецификация

Наименование на модела	HW-S60A / S61A
Тегло	3,0 кг
Размери (Ш x В x Д)	764,0 x 68,0 x 125,0 мм
Диапазон на работна температура	+5 °C до +35 °C
Диапазон на работна влажност	10 % до 75 %
УСИЛВАТЕЛ Изходяща мощност	(30W x 2) + (30W x 2) + (30W x 2) + 20W
Поддържани формати за възпроизвеждане	LPCM 2ch, Dolby Audio™ (поддържа Dolby® Digital), DTS
ИЗХОДНА МОЩНОСТ НА БЕЗЖИЧНОТО УСТРОЙСТВО Макс. мощност на предавателя при Wi-Fi връзка	100 mW при 2,4 GHz – 2,4835 GHz, 200 mW при 5,15 GHz – 5,25 GHz, 100 mW при 5,25 GHz – 5,35 GHz и 5,47 GHz – 5,725 GHz
ИЗХОДНА МОЩНОСТ НА БЕЗЖИЧНОТО УСТРОЙСТВО Макс. мощност на предавателя при BT връзка	100 mW при 2,4 GHz – 2,4835 GHz

БЕЛЕЖКИ

- Samsung Electronics Co., Ltd си запазва правото да променя спецификацията без предизвестие.
- Теглото и размерите са приблизителни.

Предпазни мерки: Ако включите/изключите Wi-Fi, Soundbar ще се рестартира автоматично.

Обща консумация на енергия в режим на готовност (W)	5,2W
Wi-Fi Метод за деактивиране на порт	Натиснете бутона ID SET на долния панел на Soundbar за 30 секунди, за да включите или изключите Wi-Fi.
Bluetooth Метод за деактивиране на порт	Натиснете бутона NETWORK на долния панел на Soundbar за 30 секунди, за да включите или изключите Bluetooth.

С настоящото Samsung декларира, че това радиооборудване е в съответствие с Директива 2014/53/ЕС и с приложимите законови изисквания на Обединеното кралство.

Пълният текст на декларацията за съответствие е наличен на следния интернет адрес:

<http://www.samsung.com>, като отидете на Поддръжка и въведете името на модела.

Този уред може да се използва във всички страни на ЕС и в Обединеното кралство.

WLAN (Wi-Fi или SRD) функцията при 5 GHz на това оборудване може да се използва само на закрито.



[Правилно изхвърляне на батериите в този продукт]

(Налично в страни със системи за разделно сметосъбиране)

Това обозначение върху батерията, ръководството или опаковката, показва, че батериите в този продукт не бива да се изхвърлят с другите битови отпадъци в края на техния полезен живот. Където са маркирани, химическите символи Hg, Cd или Pb показват, че батерията съдържа живак, кадмий или олово над контролните нива в Директива 2006/66 на ЕО.

Ако батериите не се изхвърлят правилно, тези вещества могат да предизвикат увреждане на човешкото здраве или на околната среда.

За да предпазите природните ресурси и за да съдействате за многократната употреба на материалните ресурси, моля отделяйте батериите от другите видове отпадъчни продукти и ги рециклирайте посредством Вашата локална система за безплатно връщане на батерии.



Правилно третиране на изделието след края на експлоатационния му живот (Отпадъци, представляващи електрическо и електронно оборудване)

(Налично в страни със системи за разделно сметосъбиране)

Този знак, поставен върху изделието, негови принадлежности или печатни материали, означава, че продуктът и принадлежностите (например зарядно устройство, слушалки, USB кабел) не бива да се изхвърлят заедно с другите битови отпадъци, когато изтече експлоатационният му живот. Отделяйте тези устройства от другите видове отпадъци и ги предавайте за рециклиране. Спазвайки това правило не излагате на опасност здравето на други хора и предпазвате околната среда от замърсяване, предизвикано от неконтролно изхвърляне на отпадъци. Освен това, подобно отговорно поведение създава възможност за повторно (екологично съобразно) използване на материалните ресурси.

Домашните потребители трябва да се свържат с търговеца на дребно, от когото са закупили изделието, или със съответната местна държавна агенция, за да получат подробни инструкции къде и кога могат да занесат тези устройства за рециклиране, безопасно за околната среда.

Корпоративните потребители следва да се свържат с доставчика си и да проверят условията на договора за покупка. Това изделие и неговите електронни принадлежности не бива да се смесват с другите отпадъци на търговското предприятие.

За информация относно ангажиментите на Samsung по отношение на околната среда и специфичните за продукта регулаторни задължения, например REACH, WEEE, батерии, посетете: www.samsung.com/uk/aboutsamsung/sustainability/environment/our-commitment/data/

РЕГЛАМЕНТ (ЕС) 2019/1782 НА КОМИСИЯТА







Изисквания за екопроектиране за външни електрозахранващи устройства :

www.samsung.com/global/ecodesign_component

INFORMACJE DOTYCZĄCE BEZPIECZEŃSTWA

OSTRZEŻENIA DOTYCZĄCE BEZPIECZEŃSTWA

ABY ZMNIJSZYĆ RYZYKO PORAŻENIA PRĄDEM ELEKTRYCZNYM, NIE NALEŻY ZDEJMOWAĆ OSŁONY (LUB CZĘŚCI TYLNEJ). WEWNĄTRZ NIE ZNAJDUJĄ SIĘ ŻADNE CZĘŚCI PODLEGAJĄCE SERWISOWANIU PRZEZ UŻYTKOWNIKA. CZYNNOŚCI SERWISOWE POZOSTAW WYKWALIFIKOWANEMU PERSONELOWI SERWISU. Poniższa tabela zawiera objaśnienia symboli, które mogą znajdować się na urządzeniu firmy Samsung.

	PRZESTROGA RYZYKO PORAŻENIA PRĄDEM ELEKTRYCZNYM. NIE OTWIERAĆ	
	Ten symbol oznacza wysokie napięcie w środku urządzenia. Dotykание jakichkolwiek wewnętrznych części produktu jest niebezpieczne.	
	Ten symbol oznacza, że do urządzenia dołączono dokumentację zawierającą ważne informacje na temat jego obsługi i konserwacji.	
	Produkt klasy II: Ten symbol oznacza, że nie jest konieczne połączenie obudowy urządzenia z przewodem ochronnym (uziemiającym). Jeśli tego symbolu nie ma na urządzeniu z przewodem zasilającym, urządzenie MUSI mieć niezawodne uziemienie.	
	Napięcie prądu przemiennego: Ten symbol oznacza, że napięciem znamionowym jest napięcie prądu przemiennego.	
	Napięcie prądu stałego: Ten symbol oznacza, że napięciem znamionowym jest napięcie prądu stałego.	
	Przeestroga, należy zapoznać się z instrukcją obsługi: Ten symbol oznacza zalecenie zapoznania się z odpowiednim dokumentem w celu uzyskania przez użytkownika dalszych informacji związanych z bezpieczeństwem.	

OSTRZEŻENIE

- Aby zmniejszyć ryzyko wystąpienia pożaru lub porażenia elektrycznego, nie wystawiaj niniejszego urządzenia na działanie deszczu i wilgoci.

PRZESTROGA

- ABY UNIKNĄĆ PORAŻENIA ELEKTRYCZNEGO, WSUŃ WTYCZKĘ CAŁKOWICIE DO GNIAZDA ELEKTRYCZNEGO.
- Niniejsze urządzenie powinno zawsze być podłączone do gniazda prądu zmiennego z uziemieniem.
- Aby odłączyć urządzenie od źródła zasilania, należy chwytać za wtyczkę.
- Nie należy wystawiać tego urządzenia na kapiącą wodę lub chlapanie. Na urządzeniu nie wolno także stawiać żadnych przedmiotów wypetnionych płynami, takich jak wazon.
- Aby całkowicie wyłączyć urządzenie, należy wyciągnąć wtyczkę z gniazda sieciowego. Należy także zapewnić łatwy dostęp do wtyczki w dowolnej chwili.

ŚRODKI OSTROŻNOŚCI

1. Upewnij się, że domowa sieć zasilająca prądem przemiennym spełnia wymagania z zakresu zasilania umieszczone na naklejce identyfikacyjnej na spodzie produktu. Urządzenie należy umieścić w pozycji poziomej na odpowiedniej podstawie (meblu) zachowując wystarczająco dużo miejsca na dopływ powietrza 7–10 cm. Należy upewnić się, że otwory wentylacyjne nie są zasłonięte. Urządzenia nie należy kłaść na wzmacniaczach lub innych urządzeniach, które mogą nagrzewać się w czasie pracy. Urządzenie zostało zaprojektowane jako urządzenie ciągłego użytku. Aby całkowicie wyłączyć urządzenie, odłącz wtyczkę zasilania z gniazdka. Odłącz urządzenie, jeżeli nie ma być używane przez dłuższy czas.
2. Podczas burzy z piorunami należy odłączyć główną wtyczkę prądu przemiennego z gniazda. Napięcie gwałtownie wzrasta pod wpływem wyładowań atmosferycznych, co może uszkodzić jednostkę.
3. Jednostki nie należy wystawiać bezpośrednio na promienie słońca lub inne źródła ciepła. Mogłyby to doprowadzić do przegrzania i uszkodzenia urządzenia.
4. Produkt należy chronić przed wilgocią (np. wazon) i nadmiernym ciepłem (np. z kominka) lub urządzeniami wytwarzającymi silne pole elektromagnetyczne. Jeśli urządzenie nie działa prawidłowo, należy odłączyć kabel zasilania ze źródła prądu zmiennego. Produkt nie jest przeznaczony do użytku przemysłowego. Należy go używać jedynie w celu prywatnym. Jeśli produkt lub płyta były przechowywane w niskich temperaturach, może wystąpić kondensacja pary wodnej. W przypadku przewożenia odtwarzacza zimą należy odczekać około 2 godzin przed jego użyciem, aż temperatura jednostki osiągnie wartość pokojową.
5. Baterie użyte w tym produkcie zawierają substancje chemiczne szkodliwe dla środowiska. Nie należy wyrzucać baterii razem z innymi odpadkami gospodarstwa domowego. Nie należy wrzucać baterii do ognia. Nie należy dopuszczać do zwarcia ani do przegrzania baterii, ani nie należy ich rozmontowywać.
PRZESTROGA : W przypadku nieprawidłowego włożenia baterii istnieje niebezpieczeństwo wybuchu. Nowe baterie powinny być tego samego typu.

Czyszczenie tkaniny

Natychmiast usuń wszelkie zabrudzenia lub plamy z powierzchni produktu.

Usuwanie i czyszczenie może być mniej skuteczne w przypadku niektórych substancji lub pozostawienia zabrudzenia na dłuższy czas.

PRZESTROGA

- Za pomocą odkurzacza lub samoprzylepnej rolki do usuwania kurzu, odcisków dłoni i tym podobnych.
 - Niektóre szczotki czyszczące mogą uszkodzić produkt, w zależności od zawartych w nich materiałów.
 - Ręczniki i ubrania do czyszczenia mogą pozostawiać kłaczki lub zabrudzenia na produkcie.
- Nie używaj paznokcia ani innych narzędzi do zeskrobywania brudu. Może to uszkodzić tkaninę.
- Aby usunąć plamy z oleju lub płynu, użyj czystej białej szmatki zwilżonej wodą. Jeśli plama nie zniknie, przetrzyj ją mieszaniną wody i neutralnego detergentu (np. płynu do mycia naczyń) i szmatki.
 - Nieobojętny detergent lub środek czyszczący może powodować przebarwienia lub uszkodzenie tkaniny.
 - Po umyciu użyj suchej szmatki lub suszarki do włosów, aby wysuszyć zmoczony obszar.
 - Nie używaj nadmiernej siły, aby uniknąć przebarwienia lub uszkodzenia tkaniny.

SPIS TREŚCI

01	Sprawdzenie elementów	7
	Wkładanie baterii przed użyciem pilota (2 baterie AA)	7
02	Informacje o produkcie	8
	Górny panel listwy Soundbar	8
	Panel dolny listwy Soundbar	10
03	Użytkowanie pilota	11
	Obsługa pilota	11
	Używanie ukrytych przycisków (z więcej niż jedną funkcją)	14
	Dane wyjściowe dla różnych trybów efektów dźwiękowych	14
	Regulacja głośności listwy Soundbar za pomocą pilota telewizora	15
04	Podłączanie listwy Soundbar	16
	Podłączanie zasilania	16
	Podłączanie listwy Soundbar do zestawu SWA-9100S (sprzedawany osobno) i SWA-W500 (sprzedawany osobno)	16
05	Korzystanie z przewodowego połączenia z telewizorem	17
	Metoda 1. Podłączanie za pomocą przewodu HDMI	17
	Metoda 2. Podłączanie urządzenia za pomocą przewodu optycznego	19
06	Korzystanie z bezprzewodowego połączenia z telewizorem	20
	Metoda 1. Połączenie przez Bluetooth	20
	Metoda 2. Łączenie za pomocą sieci Wi-Fi	22
07	Nawiązywanie połączenia z urządzeniem zewnętrznym	23
	Podłączanie urządzenia za pomocą przewodu optycznego	23

08	Nawiązywanie połączenia z urządzeniem mobilnym	24
	Metoda 1. Połączenie przez Bluetooth	24
	Metoda 2. Połączenie przez Wi-Fi (sieć bezprzewodowa)	27
	Rozpoczynanie pracy z funkcją Amazon Alexa (wbudowana funkcja Alexa)	28
	Rozpoczynanie pracy z funkcją Alexa na produkcie Amazon (współpracuje z funkcją Alexa)	30
	Korzystanie z funkcji Tap Sound	32
09	Łączenie z systemem Apple AirPlay 2	33
10	Montaż elementu Wspornik do montażu na ścianie	34
	Środki ostrożności dotyczące instalacji	34
	Komponenty montażowe	34
11	Instalacja listy Soundbar przed telewizorem	36
12	Aktualizacja oprogramowania	37
	Automatyczna aktualizacja	37
	Aktualizacja za pośrednictwem portu USB	37
	Inicjalizacja	38
13	Rozwiązywanie problemów	39
14	Licencji	41
15	Informacja o Licencji Open Source	41
16	Ważne Informacje Dotyczące Obsługi Serwisowej	42
17	Dane Techniczne i Uwagi	43
	Dane techniczne	43

01 SPRAWDZENIE ELEMENTÓW



- Więcej informacji na temat obsługiwanych źródeł zasilania i zużycia prądu znajduje się na etykiecie umieszczonej na urządzeniu. (Etykieta: dolna część urządzenia głównego Soundbar)
- W celu zakupu dodatkowych podzespołów lub opcjonalnych przewodów należy skontaktować się z centrum serwisowym lub działem obsługi klienta firmy Samsung.
- Więcej informacji na temat montażu naściennego patrz strona 34.
- Konstrukcja, dane techniczne i wygląd ekranu aplikacji mogą ulec zmianie bez wcześniejszego ostrzeżenia.
- Wygląd akcesoriów może odbiegać od przedstawionego na powyższym rysunku.

Wkładanie baterii przed użyciem pilota (2 baterie AA)



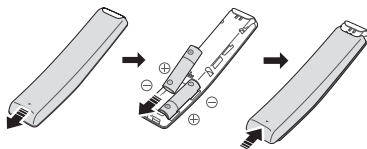





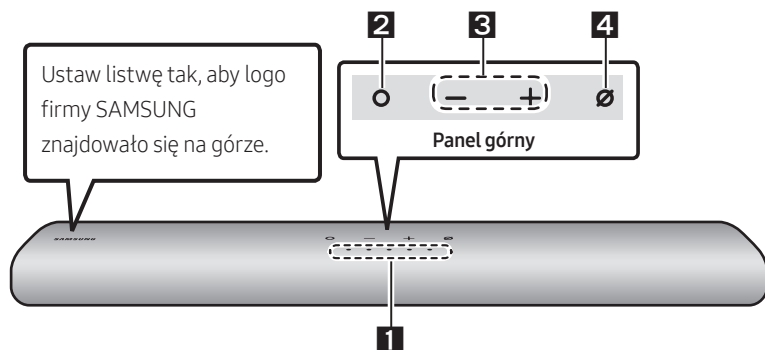





















Zsunąć tylną pokrywę w kierunku wskazanym przez strzałkę do momentu jej całkowitego zdjęcia. Włożyć 2 baterie typu AA (1,5 V), prawidłowo orientując ich bieguny. Wsunąć z powrotem tylną pokrywę.





02 INFORMACJE O PRODUKCIE

Górny panel listwy Soundbar

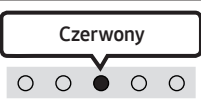

<p>1</p>	<p>Wskaźnik LED</p>	<p>Wskaźnik LED miga, świeci lub zmienia kolor w zależności od bieżącego trybu lub stanu listwy Soundbar. Kolor wskaźnika LED i liczba mignięć wskazują aktywny tryb, jak opisano poniżej.</p> <table border="1" data-bbox="266 751 1025 834"> <tr> <td></td> <td></td> <td></td> <td></td> <td></td> </tr> <tr> <td>Biała LED</td> <td>Biała LED</td> <td>Kolorowa LED</td> <td>Biała LED</td> <td>Biała LED</td> </tr> </table> <ul style="list-style-type: none"> Kolor diody LED zmienia się na Biały, Błękitny, Zielony, Czerwony i Niebieski w zależności od trybu lub statusu. 						Biała LED	Biała LED	Kolorowa LED	Biała LED	Biała LED
												
Biała LED	Biała LED	Kolorowa LED	Biała LED	Biała LED								
<p>2</p>	<p>Przycisk wielofunkcyjny</p>	<ul style="list-style-type: none"> W trybie oczekiwania naciśnij przycisk  (Wielofunkcyjny), aby włączyć listwę Soundbar. Naciśnij przycisk , aby zmienić tryb. Po każdej zmianie trybu dioda LED świeci na biało, a następnie gaśnie. <table border="1" data-bbox="266 1054 1025 1238"> <tr> <td>Wskaźnik LED</td> <td> Biały Wł -> Wyt</td> <td> Biały Wł -> Wyt</td> <td> Biały Wł -> Wyt</td> </tr> <tr> <td></td> <td>„Digital Audio In” lub „TV ARC”</td> <td>„Wi-Fi”</td> <td>„Bluetooth”</td> </tr> </table>	Wskaźnik LED	 Biały Wł -> Wyt	 Biały Wł -> Wyt	 Biały Wł -> Wyt		„Digital Audio In” lub „TV ARC”	„Wi-Fi”	„Bluetooth”		
Wskaźnik LED	 Biały Wł -> Wyt	 Biały Wł -> Wyt	 Biały Wł -> Wyt									
	„Digital Audio In” lub „TV ARC”	„Wi-Fi”	„Bluetooth”									
<p>3</p>	<p>Przycisk głośności</p>	<p>Naciśnij przycisk  (Regulacja głośności), aby dostosować głośność.</p>										

4	Przycisk wł/ wył mikrofonu	Naciśnij przycisk  (Wł./wył. mikrofon), aby włączyć lub wyłączyć mikrofon.		
		Wskaźnik LED		
			„Mic Off”	„Mic On”

- Po podłączeniu przewodu sieciowego przycisk zasilania zacznie działać po 4–6 sekundach.
- Emisja dźwięku z urządzenia rozpocznie się po 4–5 sekundach od momentu jego włączenia.
- Jeśli dźwięk jest emitowany zarówno z telewizora, jak i z listwy Soundbar, należy przejść do menu **Ustawienia** telewizora i zmienić opcję głośnika telewizora na **Zewnętrzne**.
- Możesz włączyć lub wyłączyć funkcję sygnałów dźwiękowych za pomocą aplikacji **SmartThings**. Dalsze szczegóły na temat korzystania z aplikacji **SmartThings** można znaleźć w sekcji „**Metoda 2. Połączenie przez Wi-Fi (sieć bezprzewodowa)**”.

Panel dolny listwy Soundbar

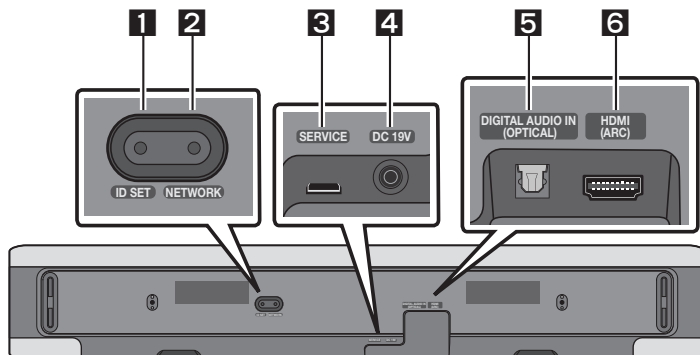

1	ID SET Nacisnąć, aby bezprzewodowo połączyć listwę Soundbar z głośnikami dźwięku przestrzennego i głośnikiem niskotonowym. (Głośnik surround i subwoofer są sprzedawane osobno).
2	NETWORK Nacisnąć, aby nawiązać połączenie z siecią bezprzewodową (Wi-Fi) za pomocą aplikacji SmartThings .
3	SERVICE Podłączyć urządzenie pamięci masowej USB, aby zaktualizować oprogramowanie produktu.
4	DC 19V (Wejście zasilacza) Podłączyć zasilacz sieciowy. (Patrz strona 16)
5	DIGITAL AUDIO IN (OPTICAL) Podłączyć do cyfrowego wyjścia (optycznego) urządzenia zewnętrznego. (Patrz strona 23)
6	HDMI (ARC) Podłączyć przewód HDMI (ARC) do telewizora. (Patrz strona 17)

- Odłączając przewód zasilający zasilacza AC/DC od gniazdka ściennego, należy ciągnąć za wtyczkę. Nie wolno ciągnąć za przewód.
- Nie wolno podłączać tego urządzenia ani innych komponentów do gniazda sieciowego, dopóki wszystkie połączenia między komponentami nie zostaną prawidłowo wykonane.

03 UŻYTKOWANIE PILOTA

Obsługa pilota

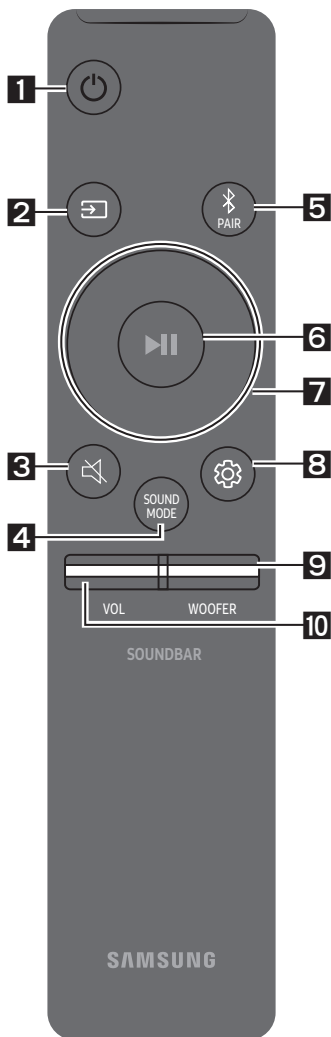

1

Zasilanie

Włącza i wyłącza listwę Soundbar.

Wskaźnik LED	Błękitna dioda miga X1 ○ ○ ● ○ ○ ○ Wł.	Czerwona dioda miga X3 ○ ○ ● ○ ○ ○ Wył.
--------------	---	--

• Funkcja Auto Power Down

Urządzenie automatycznie wyłączy się w poniższych sytuacjach:

- W trybie „Digital Audio In” lub „TV ARC” / „Wi-Fi” / „Bluetooth”, jeśli nie ma sygnału audio przez 18 minut.

2

☞ (Źródło)

Naciśnięcie, aby wybrać źródło połączone z listwą Soundbar.

• Reagow. dźwiękiem wł./wył.

Funkcję Reagow. dźwiękiem można włączać i wyłączać. Naciśnij i przytrzymaj przycisk ☞ (Źródło) na pilocie przez co najmniej 5 sekund z wyłączonym głośnikiem Soundbar (tryb czuwania).

Wskaźnik LED	Błękitna dioda miga X1 ○ ○ ● ○ ○ ○ Wł.	Czerwona dioda miga X1 ○ ○ ● ○ ○ ○ Wył.
--------------	---	--

3

🔊 (Wycisz)



Naciśnięcie przycisku 🔊 (Wycisz), aby wyciszyć dźwięk.

Naciśnij go ponownie, aby wyłączyć wyciszenie.

Wskaźnik LED	Miga powtarzalnie ○ ○ ○ ○ ●
--------------	---------------------------------------

4**SOUND MODE**

Naciskając przycisk, możesz wybrać żądany tryb audio. Za każdym razem, gdy zmienia się tryb, kolorowa dioda LED miga na biało.

Wskaźnik LED	
	„Standard” → „Music” → „Adaptive Sound”

- **Standard**

Odtwarzanie oryginalnego dźwięku.

- **Music**

Zapewnia bardziej naturalny i wypełniający pomieszczenie dźwięk podczas odtwarzania muzyki.

- **Adaptive Sound**



Analizuje treść w czasie rzeczywistym i automatycznie zapewnia optymalne pole dźwiękowe w oparciu o cechy treści.

5**Bluetooth PAIR**

Ustawić listwę Soundbar w trybie parowania Bluetooth.

Po naciśnięciu przycisku kolor diody LED zmienia się, jak pokazano poniżej.

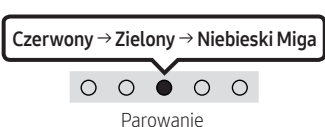
- Do zakończenia parowania kolor diody LED zmienia się kolejno w następujący sposób **Czerwony** → **Zielony** → **Niebieski**.

Wskaźnik LED		→	
	„Ready to connect via Bluetooth.”		

6**▶|| (Odtwórz/Zatrzymaj)**

Odtwarzanie muzyki można również rozpocząć lub zatrzymać poprzez naciśnięcie przycisku.

7**Góra/Dół/Lewo/Prawo**



Naciśnij przycisk **Góra/Dół/Lewo/Prawo**, aby wybrać lub ustawić funkcje.

- **Zmiana utworu**

Naciśnij przycisk **Prawo**, aby wybrać następny plik muzyczny. Naciśnij przycisk **Lewo**, aby wybrać poprzedni plik muzyczny.

8**⚙️ (Kontrola dźwięku)**

Naciskając przycisk, możesz wybrać żądany tryb audio. Żądane ustawienie można dostosować przy użyciu przycisków **Góra/Dół**. Za każdym razem, gdy zmienia się tryb, kolorowa dioda LED miga na biało.

Wskaźnik LED	
	„Treble” → „Bass” → „Sync” → „Centre Level” → „Side Level”

- Aby sterować głośnością wysokich i niskich tonów, wybrać opcję „**Treble**” lub „**Bass**” w ustawieniach dźwięku, a następnie dostosować ich głośność w zakresie od -6 do +6 za pomocą przycisków **Góra/Dół**.
- Nacisnąć i przytrzymać przycisk **⚙️ (Kontrola dźwięku)** przez około 5 sekund, aby wyregulować dźwięk w każdym paśmie częstotliwości. Opcje 150 Hz, 300 Hz, 600 Hz, 1,2 KHz, 2,5 KHz i 10 KHz można wybierać przyciskami **Lewo/Prawo**. Dla każdej z nich można wybrać ustawienie od -6 do +6 za pomocą przycisków **Góra/Dół**.
(Należy upewnić się, że tryb dźwięku jest ustawiony na „**Standard**”).
- Aby sterować głośnością każdego głośnika, wybrać opcję „**Centre Level**” lub „**Side Level**” w ustawieniach dźwięku, a następnie dostosować ich głośność w zakresie od -6 do +6 za pomocą przycisków **Góra/Dół**.
- Jeśli obraz w telewizorze TV nie jest zsynchronizowany z dźwiękiem emitowanym przez listwę Soundbar, w ustawieniach dźwięku należy wybrać opcję „**Sync**”, a następnie za pomocą przycisków **Góra/Dół** dostosować opóźnienie dźwięku w zakresie 0–300 milisekund.
- Opcja „**Sync**” jest obsługiwana tylko w przypadku niektórych funkcji.
- Jeżeli podłączone są głośniki dźwięku przestrzennego, wybierz „**Rear Level**”, a następnie użyj przycisków **Góra/Dół**, aby dostosować głośność w zakresie od -6 do +6.

9**POZIOM GŁOŚNOŚCI GŁOŚNIKA WOOFER (BASOWEGO)**



Naciśnij przycisk w górę lub w dół, aby wyregulować poziom głośności głośnika niskotonowego (basowego) do wartości -12 lub od -6 do +6. Naciśnij przycisk, aby ustawić poziom głośności głośnika niskotonowego (basowego) na 0 (ustawienie domyślne).

10**REGULACJA GŁOŚNOŚCI**

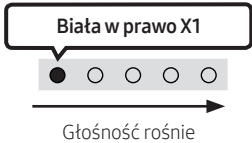
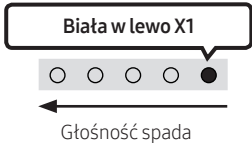
Naciśnij przycisk w górę lub w dół, aby wyregulować głośność.

Wskaźnik LED		
--------------	---	---

Używanie ukrytych przycisków (z więcej niż jedną funkcją)

Ukryty przycisk		Strona z informacjami
Przycisk na pilocie	Funkcja	
WOOFER (Góra)	wł./wył. funkcji Pilot do telewizora (tryb czuwania)	Strona 15
Góra	ID SET	
 (Kontrola dźwięku)	EQ 7-pasmowy	Strona 13
 (Źródło)	Reagow. dźwiękiem wł./wył. (tryb czuwania)	Strona 11

Dane wyjściowe dla różnych trybów efektów dźwiękowych

Efekt	Wejście	Wyjście	
		Z głośnikiem niskotonowym	Z głośnikiem niskotonowym i zestawem bezprzewodowego głośnika tylnego
Standard	2.0 kan	2.1 kan	2.1 kan
	5.1 kan	2.1 kan	5.1 kan
Music	2.0 kan	5.1 kan	7.1 kan
	5.1 kan	5.1 kan	7.1 kan
Adaptive Sound	2.0 kan	5.1 kan	7.1 kan
	5.1 kan	5.1 kan	7.1 kan

- Zestaw bezprzewodowych głośników tylnych firmy Samsung i głośnik niskotonowy można dokupić osobno. Aby zakupić zestaw głośników lub głośnik niskotonowy, należy się skontaktować ze sprzedawcą listwy Soundbar.

Regulacja głośności listwy Soundbar za pomocą pilota telewizora







Głośność listwy Soundbar można regulować za pomocą pilota telewizora.

- Ta funkcja może być używana wyłącznie z pilotami na podczerwień. Piloty Bluetooth (wymagające parowania) nie są obsługiwane.
- W menu telewizora wybrać opcję **Zewnętrzne**, tak aby dźwięki były emitowane przez głośnik zewnętrzny.
- Funkcja jest obsługiwana przez urządzenia następujących producentów: VIZIO, LG, Sony, Sharp, PHILIPS, PANASONIC, TOSHIBA, Hisense, RCA

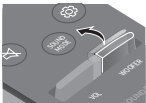
1. Wyłączyć listwę Soundbar.
2. Naciśnąć i przytrzymać przycisk **WOOFER** przez 5 sekund.

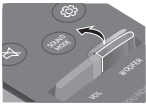
Każde naciśnięcie przycisku **WOOFER** w górę i przytrzymanie go przez 5 sekund powoduje przełączenie trybu w następującej kolejności: „**Off-TV Remote**” (tryb domyślny), „**Samsung-TV Remote**”, „**All-TV Remote**”.

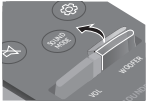
Stan wskaźnika LED zmienia się po każdej zmianie trybu, jak pokazano poniżej.

Przycisk na pilocie	Wskaźnik LED	Stan
 Wyłączenie przyciskiem WOOFER przez 5 sekund.	Miga na czerwono X1  „Off-TV Remote” (Tryb domyślny)	Pilot telewizora jest wyłączony.
 Włączenie przyciskiem WOOFER przez 5 sekund.	Błękitna dioda miga X1  „Samsung-TV Remote”	Pilot na podczerwień telewizora Samsung jest włączony.
 Włączenie przyciskiem WOOFER przez 5 sekund.	Miga na niebiesko X1  „All-TV Remote”	Pilota na podczerwień telewizora innej firmy jest włączony.

04 PODŁĄCZANIE LISTWY SOUNDBAR

Podłączanie zasilania

Za pomocą elementów zasilających podłącz listwę Soundbar do gniazdka elektrycznego w następującej kolejności:

- Więcej informacji na temat wymaganych źródeł zasilania i zużycia prądu znajduje się na etykiecie umieszczonej na urządzeniu. (Etykieta: dolna część urządzenia głównego Soundbar)
1. Najpierw podłączyć przewód zasilający do zasilacza sieciowego.
Podłączyć zasilacz sieciowy (z przewodem zasilającym) do listwy Soundbar.
 2. Podłączyć przewód zasilający do gniazdka elektrycznego.

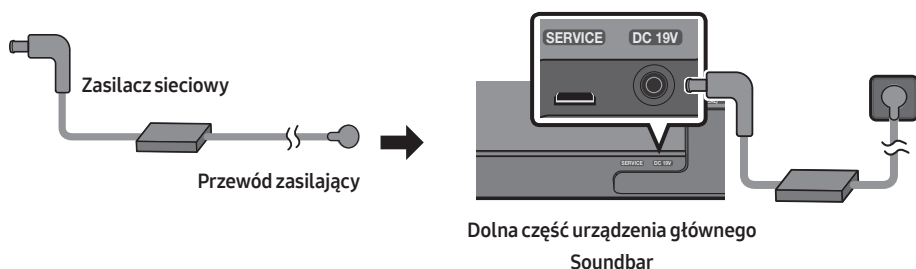

UWAGI

- W przypadku odłączenia i ponownego podłączenia przewodu zasilającego, gdy urządzenie jest włączone, listwa Soundbar włączy się automatycznie.
- Zasilacz sieciowy musi leżeć płasko na stole lub podłodze. Jeśli zasilacz transformatorowy zostanie powieszony wejściowym przewodem sieciowym w górę, do wnętrza zasilacza może dostać się woda lub inne ciała obce i spowodować jego niepoprawne działanie.

Podłączanie listwy Soundbar do zestawu SWA-9100S (sprzedawany osobno) i SWA-W500 (sprzedawany osobno)

Aby uzyskać efekt dźwięku przestrzennego, do listwy Soundbar można podłączyć zestaw tylnego głośnika bezprzewodowego Samsung (SWA-9100S, sprzedawany osobno) i bezprzewodowy subwoofer (SWA-W500, sprzedawany osobno).

Szczegółowe informacje dotyczące połączeń są dostępne w instrukcji obsługi zestawu tylnego głośnika bezprzewodowego Samsung i bezprzewodowego subwoofera.

05 KORZYSTANIE Z PRZEWODOWEGO POŁĄCZENIA Z TELEWIZOREM

Metoda 1. Podłączanie za pomocą przewodu HDMI

⚠ PRZESTROGA

- W przypadku podłączenia przewodu HDMI i przewodu optycznego sygnał HDMI jest odbierany w pierwszej kolejności.
- Aby podłączyć telewizor i listwę Soundbar za pomocą przewodu HDMI, należy skorzystać ze złączy z oznaczeniem ARC. W przeciwnym razie dźwięk z telewizora może nie być odtwarzany.
- Zalecany przewód to **High-Speed HDMI Cable with Ethernet**.

Podłączanie urządzenia do telewizora, który obsługuje standard HDMI ARC (Audio Return Channel — Kanał zwrotny audio)

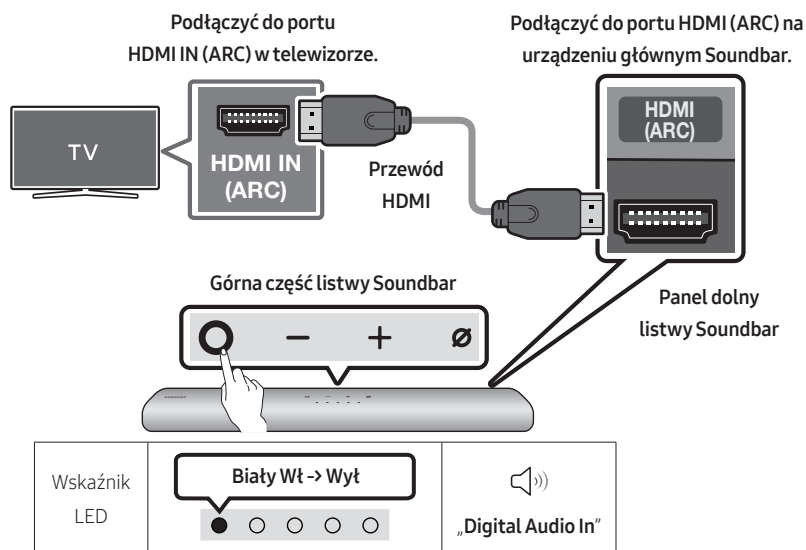

1. Przy wyłączonej listwie Soundbar i telewizorze podłączyć przewód HDMI w sposób przedstawiony na rysunku.
2. Włączyć listwę Soundbar i telewizor.
3. Dźwięk z telewizora jest odtwarzany przez listwę Soundbar.

- Jeśli dźwięk z telewizora nie jest odtwarzany, naciśnij przycisk **⊙ (Wielofunkcyjny)** na górze listwy Soundbar lub przycisk **↶ (Źródło)** na pilocie, aby wybrać tryb „**Digital Audio In**”.
- Jeśli dźwięk nie jest odtwarzany, należy sprawdzić ponownie połączenie kablem HDMI.
- Użyć przycisków regulacji głośności na pilocie telewizora, aby zmienić poziom głośności listwy Soundbar.

UWAGI

- W przypadku połączenia listwy Soundbar z telewizorem obsługującym standard HDMI ARC (Audio Return Channel) za pomocą przewodu HDMI można przysyłać cyfrowe dane wideo i audio bez konieczności korzystania z oddzielnego przewodu optycznego.
- Jeśli to możliwe, zalecamy użycie przewodu HDMI bez żył. W przypadku stosowania przewodu HDMI z żyłami jego średnica nie powinna przekraczać 14 mm.
- Funkcja ta jest niedostępna, jeśli przewód HDMI nie obsługuje standardu ARC.
- Jeśli przesyłany dźwięk jest kodowany w standardzie Dolby Digital, a w telewizorze dla ustawienia „Format wyjściowego dźwięku cyfrowego” wybrano opcję PCM, zalecamy zmianę ustawienia na Dolby Digital. Jeśli ustawienie w telewizorze zostanie zmienione, jakość dźwięku ulegnie poprawie. (W menu telewizora standardy Dolby Digital i PCM mogą być określane inaczej, w zależności od producenta telewizora.)

Metoda 2. Podłączanie urządzenia za pomocą przewodu optycznego

Lista kontrolna wstępnego podłączenia

- W przypadku podłączenia przewodu HDMI i przewodu optycznego sygnał HDMI jest odbierany w pierwszej kolejności.
- Jeśli używany jest przewód optyczny, a złącza są zakryte, należy zdjąć osłony.

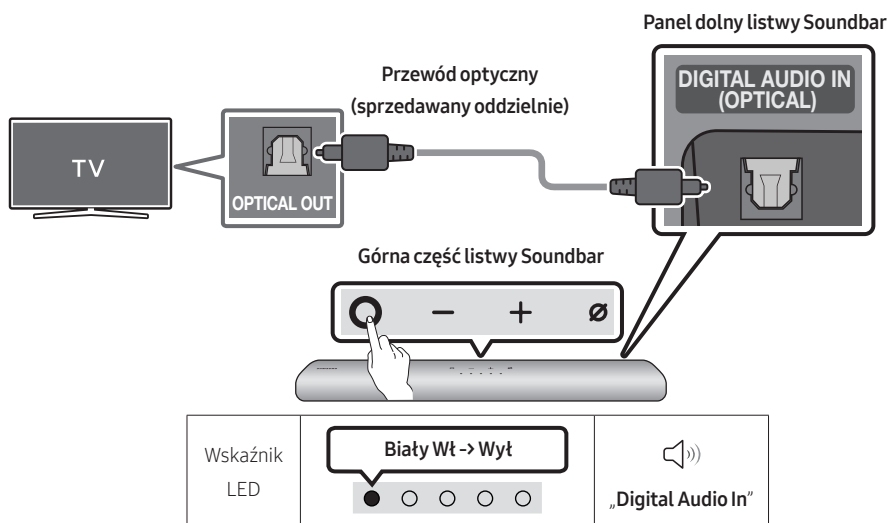

1. Gdy telewizor i listwa Soundbar są wyłączone, podłączyć przewód optyczny (sprzedawany oddzielnie) do portu **DIGITAL AUDIO IN (OPTICAL)** na listwie Soundbar i do portu wyjściowego OPTICAL w telewizorze, jak pokazano na rysunku.
2. Włączyć listwę Soundbar i telewizor.
3. Naciśnij przycisk **○ (Wielofunkcyjny)** u góry listwy Soundbar lub przycisk  (**Źródło**) na pilocie i wybierz tryb „**Digital Audio In**”. Odtwarzana jest informacja „**Digital Audio In**”.
4. Dźwięk z telewizora jest odtwarzany przez listwę Soundbar.

06 KORZYSTANIE Z BEZPRZEWODOWEGO POŁĄCZENIA Z TELEWIZOREM





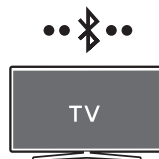

Metoda 1. Połączenie przez Bluetooth

Jeśli nawiązano połączenie z telewizorem Samsung za pomocą Bluetooth, dźwięk stereo może być odtwarzany bez użycia przewodów.

- Jednocześnie można podłączyć tylko jeden telewizor Samsung.
- Można podłączyć telewizor Samsung, który obsługuje technologię Bluetooth. Sprawdzić dane techniczne telewizora.



Początkowe połączenie

<p>1. Przycisk parowania Bluetooth</p>  <p>LUB</p> <p>Gdy tryb „Bluetooth” jest aktywny</p>  	<p>Wskaźnik LED</p> <div data-bbox="423 641 744 689"><p>Czerwony → Zielony → Niebieski Miga</p></div>  <p>Parowanie</p> <p>→</p> <div data-bbox="819 641 1021 689"><p>Błękitna dioda miga X3</p></div>  <p>Połączenie zostało nawiązane</p> <ul style="list-style-type: none">• Do zakończenia parowania kolor diody LED zmienia się kolejno w następujący sposób Czerwony → Zielony → Niebieski. <p> „Ready to connect via Bluetooth.”</p>
--	---

2. Wybrać tryb Bluetooth na ekranie telewizora Samsung.
(Na przykład Strona główna (🏠) → Ustawienia (⚙️) → Dźwięk → Wyjście dźwięku → Lista głośników Bluetooth → [AV] Samsung Soundbar S60A / [AV] Samsung Soundbar S61A (Bluetooth))
3. Wybrać urządzenie „[AV] Samsung Soundbar S60A / [AV] Samsung Soundbar S61A” z listy na ekranie telewizora.
Dostępna listwa Soundbar ma oznaczenie „Wymaga sparowania” lub „Sparowany” na liście urządzeń Bluetooth na ekranie telewizora. Aby połączyć telewizor Samsung z listwą Soundbar, należy wybrać komunikat, a następnie nawiązać połączenie.
4. Teraz można odtwarzać dźwięk z telewizora Samsung za pomocą listwy Soundbar.
 - Jeśli istnieje dziennik połączeń między listwą Soundbar a telewizorem Samsung, listwa dźwiękowa jest automatycznie podłączana przez zmianę trybu na „Bluetooth”.

Błąd połączenia z urządzeniem

- Jeśli istniejąca listwa Soundbar (np. **[AV] Samsung Soundbar S60A / [AV] Samsung Soundbar S61A**) znajduje się na liście głośników telewizora Samsung, należy ją usunąć.
- Następnie powtórzyć kroki 1–3.

Odłączanie listwy Soundbar od telewizora Samsung

Nacisnąć przycisk **○ (Wielofunkcyjny)** na górnej części obudowy listwy Soundbar lub przycisk **☞ (Źródło)** na pilocie, aby wybrać tryb inny niż „**Bluetooth**”.

- Odłączanie może chwilę potrwać, ponieważ telewizor Samsung musi otrzymać odpowiedź od listwy Soundbar. (Wymagany czas może się różnić w zależności od modelu telewizora Samsung.)

Uwagi dotyczące połączenia Bluetooth

- Umieścić nowe urządzenie w odległości 1 m, aby nawiązać połączenie przez Bluetooth.
- Jeśli podczas nawiązywania połączenia z urządzeniem Bluetooth pojawi się monit o wprowadzenie kod PIN, należy wpisać <0000>.
- W trybie gotowości listwa Soundbar automatycznie się wyłącza po upływie 18 minut.
- Listwa Soundbar może nie wyszukiwać urządzeń Bluetooth ani nie nawiązywać z nimi połączenia w poniższych warunkach:
 - Jeśli na listwę Soundbar oddziałuje silne pole elektryczne.
 - Jeśli kilka urządzeń Bluetooth jest jednocześnie parowanych z listwą Soundbar.
 - Jeśli urządzenie Bluetooth jest wyłączone, nie znajduje się w zasięgu lub nie działa prawidłowo.
- Urządzenia elektroniczne mogą powodować zakłócenia sygnału radiowego. Urządzenia generujące fale elektromagnetyczne, takie jak kuchenki mikrofalowe, bezprzewodowe urządzenia LAN itp., nie mogą znajdować się w pobliżu urządzenia głównego Soundbar.

Metoda 2. Łączenie za pomocą sieci Wi-Fi

Lista kontrolna wstępnego podłączenia

- Połączenie z siecią Wi-Fi jest dostępne tylko na telewizora Samsung.
- Należy sprawdzić, czy **beprzewodowy router (Wi-Fi)** jest włączony, a **telewizor jest połączony z routerem**.
- Telewizor i Soundbar muszą być połączone z tą samą siecią bezprzewodową (Wi-Fi).
- Jeśli router bezprzewodowy (Wi-Fi) korzysta z kanału DFS, nie będzie możliwe ustanowienie połączenia Wi-Fi między telewizorem a głośnikiem Soundbar. Aby uzyskać szczegółowe informacje, należy skontaktować się z dostawcą usług internetowych.
- Ponieważ okna menu mogą różnić się w zależności od roku produkcji, należy odnieść się do instrukcji obsługi telewizora.
- Aby połączyć telewizor z głośnikiem Soundbar za pomocą sieci Wi-Fi, należy połączyć najpierw Soundbar z routerem bezprzewodowym. Szczegółowe informacje na temat ustanawiania połączenia Wi-Fi znajdują się na stronie 27.

1. Więcej informacji o połączeniu Wi-Fi z głośnikiem Soundbar znajduje się na stronie 27 w punkcie „**Metoda 2. Połączenie przez Wi-Fi (sieć bezprzewodowa)**”.
2. Źródło sygnału telewizora można zmienić za pomocą menu Dźwięk dotyczące urządzenia Soundbar.
 - **Telewizory Samsung wyprodukowane w 2017 r. lub później**
Strona główna (🏠) → Ustawienia (⚙️) → Dźwięk → Wyjście dźwięku → [AV] Samsung Soundbar S60A / [AV] Samsung Soundbar S61A (Wi-Fi)

07 NAWIĄZYWANIE POŁĄCZENIA Z URZĄDZENIEM ZEWNĘTRZNYM

Podłączanie urządzenia za pomocą przewodu optycznego

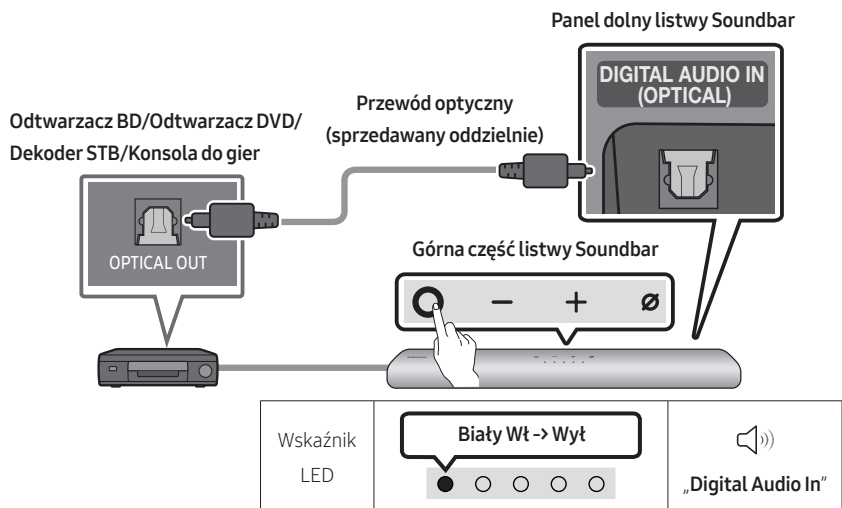

1. Jeśli urządzenie zewnętrzne i listwa Soundbar są wyłączone, połączyć port **DIGITAL AUDIO IN (OPTICAL)** na listwie Soundbar oraz OPTICAL port wyjściowy urządzenia zewnętrznego za pomocą kabla optycznego (sprzedawany oddzielnie), jak pokazano na rysunku.
2. Włączyć listwę Soundbar i urządzenie zewnętrzne.
3. Naciśnij przycisk **○ (Wielofunkcyjny)** u góry listwy Soundbar lub przycisk **☰ (Źródło)** na pilocie i wybierz tryb „**Digital Audio In**”. Odtwarzana jest informacja „**Digital Audio In**”.
4. Dźwięk z urządzenia zewnętrznego jest wyprowadzany z listwy Soundbar.

08 NAWIĄZYWANIE POŁĄCZENIA Z URZĄDZENIEM MOBILNYM

Metoda 1. Połączenie przez Bluetooth

Jeśli nawiązano połączenie z urządzeniem mobilnym za pomocą Bluetooth, dźwięk stereo może być odtwarzany bez użycia przewodów.





- Jeśli sparowane urządzenie Bluetooth zostanie podłączone przy wyłączonej listwie Soundbar, listwa Soundbar włączy się automatycznie.



Urządzenie mobilne

Początkowe połączenie

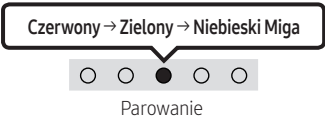
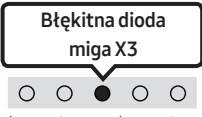
- W przypadku nawiązywania połączenia z nowym urządzeniem Bluetooth należy upewnić się, że urządzenie znajduje się w odległości 1 m.

1. Przycisk parowania Bluetooth	Wskaźnik LED
 <p>LUB</p> <p>Gdy tryb „Bluetooth” jest aktywny</p> 	 <p>Parowanie</p>  <p>Połączenie zostało nawiązane</p> <ul style="list-style-type: none">• Do zakończenia parowania kolor diody LED zmienia się kolejno w następujący sposób Czerwony → Zielony → Niebieski. <p> „Ready to connect via Bluetooth.”</p>

2. W urządzeniu wybrać „[AV] Samsung Soundbar S60A / [AV] Samsung Soundbar S61A” z wyświetlanej listy.
3. Odtwarzać pliki muzyczne z urządzenia podłączonego przez Bluetooth za pomocą listwy Soundbar.

Jeśli urządzenie nie nawiąże połączenia

- Jeśli istniejąca listwa Soundbar (np. [AV] Samsung Soundbar S60A / [AV] Samsung Soundbar S61A) znajduje się na liście głośników urządzenia mobilnego, należy ją usunąć.
- Następnie powtórzyć kroki 1 i 2.

Uwagi dotyczące połączenia Bluetooth

- Umieścić nowe urządzenie w odległości 1 m, aby nawiązać połączenie przez Bluetooth.
- Jeśli podczas nawiązywania połączenia z urządzeniem Bluetooth pojawi się monit o wprowadzanie kodu PIN, należy wpisać <0000>.
- W trybie gotowości listwa Soundbar automatycznie się wyłącza po upływie 18 minut.
- Listwa Soundbar może nie wyszukiwać urządzeń Bluetooth ani nie nawiązywać z nimi połączenia w poniższych warunkach:
 - Jeśli na listwę Soundbar oddziałuje silne pole elektryczne.
 - Jeśli kilka urządzeń Bluetooth jest jednocześnie parowanych z listwą Soundbar.
 - Jeśli urządzenie Bluetooth jest wyłączone, nie znajduje się w zasięgu lub nie działa prawidłowo.
- Urządzenia elektroniczne mogą powodować zakłócenia sygnału radiowego. Urządzenia generujące fale elektromagnetyczne, takie jak kuchenki mikrofalowe, bezprzewodowe urządzenia LAN itp., nie mogą znajdować się w pobliżu urządzenia głównego Soundbar.
- Listwa Soundbar obsługuje dane SBC (44,1 kHz, 48 kHz).
- Połączenia należy nawiązywać wyłącznie z urządzeniami Bluetooth, które obsługują funkcję A2DP (AV).
- Listwy Soundbar nie można połączyć z urządzeniem Bluetooth, które obsługuje wyłącznie funkcję zestawu głośnomówiącego HF (Hands Free).
- Podczas łączenia listwy Soundbar z urządzeniem Bluetooth oba urządzenia należy umieścić jak najbliżej siebie.
- Im dalej listwa Soundbar i urządzenie Bluetooth będą od siebie oddalone, tym niższa będzie jakość dźwięku. Połączenie Bluetooth może zostać przerwane, gdy urządzenia znajdą się poza swoim zasięgiem.
- Połączenie Bluetooth może nie działać zgodnie z założeniami w obszarach o słabym odbiorze.
- Urządzenie Bluetooth może emitować hałas lub działać wadliwie w następujących warunkach:
 - Gdy ciało styka się z przekaźnikiem sygnału w urządzeniu Bluetooth lub listwie Soundbar.
 - W narożnikach pomieszczenia lub gdy w pobliżu znajduje się przeszkoda, np. ściana lub przegroda, mogąca powodować zmiany pola elektrycznego.
 - W przypadku narażenia na zakłócenia radiowe pochodzące od innych produktów działających w tym samym zakresie częstotliwości, takich jak sprzęt medyczny, kuchenki mikrofalowe i bezprzewodowe urządzenia LAN.
 - Takie przeszkody, jak drzwi i ściany, mogą nadal wpływać na jakość dźwięku, nawet gdy urządzenia znajdują się w efektywnym zasięgu.
- Należy pamiętać, że podczas korzystania z funkcji Bluetooth nie można sparować listwy Soundbar z innymi urządzeniami Bluetooth.
- To urządzenie bezprzewodowe może powodować zakłócenia elektryczne podczas pracy.

Odtwarzanie urządzenia Bluetooth od listwy Soundbar

Urządzenia Bluetooth można odłączyć od systemu Soundbar. Aby zapoznać się z instrukcją, należy przeczytać podręcznik użytkownika urządzenia Bluetooth.

- System Soundbar zostanie odłączony.
- Jeśli listwa Soundbar nie jest połączona z urządzeniem Bluetooth, wielokolorowy wskaźnik LED na listwie Soundbar zamiga trzy razy na „Czerwono”.

Odtwarzanie systemu Soundbar od urządzenia Bluetooth

Nacisnąć przycisk **O (Wielofunkcyjny)** na górnej części obudowy listwy Soundbar lub przycisk

 (**Źródło**) na pilocie, aby wybrać tryb inny niż „Bluetooth”.

- Odtwarzanie może trochę potrwać, gdyż urządzenie Bluetooth musi otrzymać odpowiedź od urządzenia Soundbar. (Czas odtwarzania może się różnić w zależności od urządzenia Bluetooth).
- Jeśli listwa Soundbar nie jest połączona z urządzeniem Bluetooth, wielokolorowy wskaźnik LED na listwie Soundbar zamiga trzy razy na „Czerwono”.

Metoda 2. Połączenie przez Wi-Fi (sieć bezprzewodowa)

Do połączenia listwy Soundbar z urządzeniem mobilnym za pomocą sieci bezprzewodowej (Wi-Fi) wymagana jest aplikacja **SmartThings**.

Początkowe połączenie

1. Zainstalować i uruchomić aplikację **SmartThings** na urządzeniu mobilnym (smartfon, tablet itd.).
2. W aplikacji postępować zgodnie z instrukcjami ekranowymi, aby dodać listwę Soundbar.
 - W przypadku niektórych urządzeń automatyczne okno podręczne (druga ilustracja poniżej) może się nie pojawić.
Jeśli wyskakujące okno nie pojawi się, użyj „+” na ekranie **Home**. Listwa Soundbar została dodana do aplikacji.

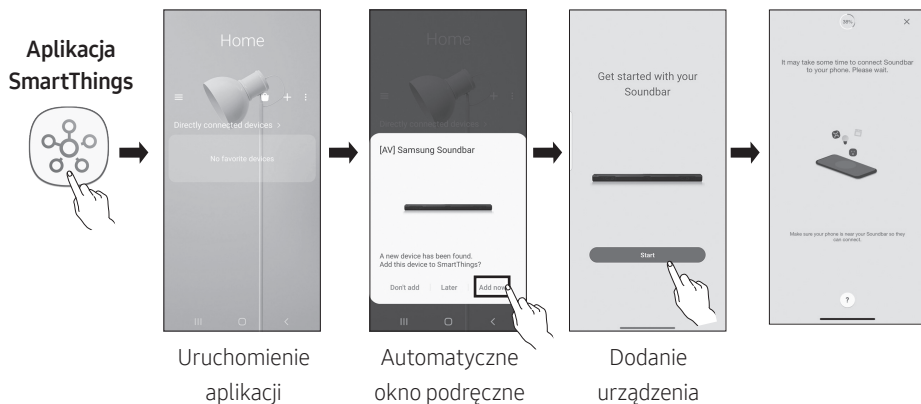

Rozpoczynanie pracy z funkcją Amazon Alexa (wbudowana funkcja Alexa)

- Amazon Alexa to usługa świadczona przez firmę Amazon.
- Ta funkcja może nie być obsługiwana w zależności od modelu lub regionu geograficznego.
- Ta funkcja obsługuje tylko niektóre języki, a obsługiwane funkcje mogą się różnić w zależności od obszaru geograficznego.
- Dane techniczne i lista kompatybilnych urządzeń znajduje się na stronie firmy Samsung (www.samsung.com).

Za pomocą usługi Alexa można odtwarzać muzykę, słuchać wiadomości, oglądać prognozy pogody i sterować urządzeniami domowymi.

Aby korzystać z usługi Amazon Alexa, listwę Soundbar należy połączyć przez sieć z kontem Amazon.

1. Zainstaluj aplikację **SmartThings** na urządzeniu przenośnym, a następnie uruchom ją.
2. Skonfiguruj konto Alexa, postępując zgodnie z instrukcjami w aplikacji, a następnie zaloguj się do usługi.

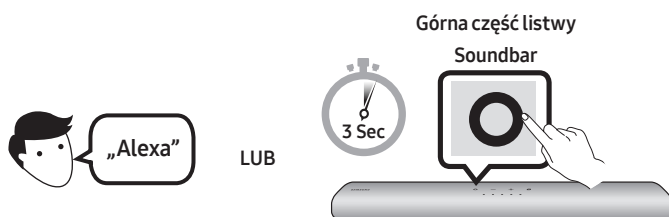

3. Wywołaj usługę Alexa lub naciśnij na 3 sekundy przycisk **○ (Wielofunkcyjny)** na listwie Soundbar, aby skorzystać z usługi Alexa.
 - Naciśnij na 3 sekundy przycisk **○ (Wielofunkcyjny)**, aby wywołać usługę Alexa. Wypowiedz polecenie przy wciśniętym przycisku, aby włączyć rozpoznawanie głosu.
 - Stan wskaźnika LED na listwie Soundbar zmienia się w zależności od stanu usługi Alexa. Więcej informacji znajduje się na stronie 31.

Listwą Soundbar można sterować za pomocą poleceń głosowych



Wyzwalacz + Polecenie

Warto wypróbować	Przykładowe polecenia
Kontrola głośności	„Alexa, zwiększ głośność.”
	„Alexa, zmniejsz głośność”
Słuchanie treści przesyłanych strumieniowo z serwisu Amazon Music	„Alexa, zagraj muzykę jazzową”
Sterowanie odtwarzaniem	„Alexa, włącz następny utwór.”
	„Alexa, zatrzymaj odtwarzanie muzyki.”
	„Alexa, co to za utwór?”
Informacje o pogodzie	„Alexa, jaka jest pogoda?”
Ustawianie licznika	„Alexa, ustaw licznik na 10 minut.”

Rozpoczynanie pracy z funkcją Alexa na produkcie Amazon (współpracuje z funkcją Alexa)

- Ta funkcja może nie być obsługiwana w zależności od modelu lub regionu geograficznego.
- Ta funkcja obsługuje tylko niektóre języki, a obsługiwane funkcje mogą się różnić w zależności od obszaru geograficznego.
- Dane techniczne i lista kompatybilnych urządzeń znajduje się na stronie firmy Samsung (www.samsung.com).
- Tę usługę dostarcza firma Amazon, która może ją wyłączyć w dowolnym momencie; firma Samsung nie ponosi odpowiedzialności za dostępność tej usługi.
- Wygląd ekranu aplikacji **Amazon Alexa** może ulec zmianie bez wcześniejszego ostrzeżenia.

Podłączanie i korzystanie z urządzenia Amazon (Amazon Echo)

Do sterowania listwą Soundbar i korzystania z usług muzycznych Amazon Echo można wykorzystać urządzenie Amazon Echo. Aby korzystać z usługi Amazon Alexa, listwę Soundbar należy połączyć przez sieć z kontem Amazon.

1. Zainstaluj aplikację **SmartThings** na urządzeniu przenośnym, a następnie uruchom ją.
2. Skonfiguruj konto Alexa, postępując zgodnie z instrukcjami w aplikacji, a następnie zaloguj się do usługi.

Listwą Soundbar można sterować za pomocą poleceń głosowych

- Listwa Soundbar obsługuje tylko odtwarzanie muzyki z usługi Amazon Echo. Inne usługi Amazon Echo, takie jak wiadomości czy prognoza pogody, są dostępne wyłącznie z poziomu urządzenia Amazon Echo.











Wyzwalacz + Polecenie + Nazwa głośnika

* Wydawanie poleceń głosowych listwie Soundbar z przypisaną nazwą „Salon”

Działanie	Polecenie głosowe
Ustawienie głośności na poziomie 5	„Alexa, ustaw głośność na poziomie 5, salon”
Zwiększenie głośności	„Alexa, zwiększ głośność, salon”
Wyciszenie dźwięku	„Alexa, wycisz dźwięk, salon”
Włączenie radia KISS FM	„Alexa, włącz radio Kiss FM, salon”
Odtworzenie następnego utworu	„Alexa, następny utwór, salon”
Zatrzymanie odtwarzania	„Alexa, zatrzymaj odtwarzanie, salon”
Wyłączenie dźwięku	„Alexa, wyłącz dźwięk, salon”

Stan wskaźnika usługi Alexa

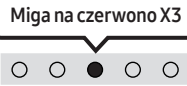
Stan wskaźnika LED na listwie Soundbar zmienia się w zależności od stanu usługi Alexa, jak przedstawiono poniżej.

Stan usługi Alexa	Wskaźnik LED na listwie Soundbar
Tryb gotowości	 Wył.
Słuchanie	 Świeci kolorem błękitnym
Przetwarzanie	 Błękitna dioda miga X1
Mówienie	
Alerty timera i przypomnienia	 Błękitna dioda miga X2 Miga na niebiesko X2
Powiadomienie	 Miga na żółto X2
Usługa Alexa niedostępna	 Miga na czerwono X3
Odłączenie od sieci	 Miga na czerwono X3
Mikrofon wył.	 Świeci na czerwono

Korzystanie z funkcji Tap Sound

Dotknij głośnika Soundbar urządzeniem mobilnym, aby odtwarzać dźwięk z urządzenia mobilnego za pomocą głośnika Soundbar.

- W zależności od urządzenia mobilnego funkcja ta może nie być obsługiwana.
- Funkcja ta jest kompatybilna wyłącznie z urządzeniami mobilnymi firmy Samsung z systemem Android w wersji 8.1 lub nowszej.

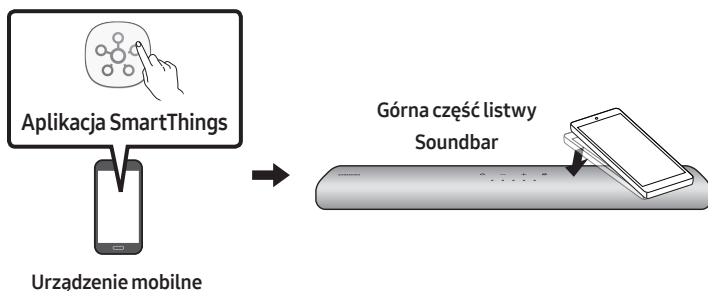

1. Włączyć funkcję **Tap Sound** na urządzeniu mobilnym.
 - Informacje na temat włączania tej funkcji zawiera punkt „**Włączanie funkcji Tap Sound**” poniżej.
2. Dotknąć listwy Soundbar urządzeniem mobilnym. Wybrać „**Rozpocznij teraz**” w wyświetlonym oknie komunikatu.

Między urządzeniem mobilnym i listwą Soundbar zostanie nawiązanie połączenie Bluetooth.
3. Odtwarzaj dźwięk z urządzenia mobilnego za pomocą głośnika Soundbar.
 - Funkcja ta pozwala nawiązać połączenie Bluetooth między urządzeniem mobilnym i listwą Soundbar po wykryciu drgań występujących, gdy urządzenie styka się z listwą Soundbar.
 - Nie dotykać urządzeniem mobilnym ostrej krawędzi listwy Soundbar. Może dojść do zarysowania lub uszkodzenia listwy Soundbar lub urządzenia mobilnego.
 - Zaleca się, aby urządzenie mobilne znajdowało się w etui. Lekko dotknąć szerokiego obszaru w górnej części listwy Soundbar; nie używać nadmiernej siły.
 - Aby użyć tej funkcji, zaktualizować aplikację **SmartThings** do najnowszej wersji.

W zależności od wersji aplikacji funkcja ta może nie być obsługiwana.

Włączanie funkcji Tap Sound

W aplikacji **SmartThings** włączyć funkcję **Tap View, Tap Sound**.

1. Uruchomić aplikację **SmartThings** w urządzeniu mobilnym.
2. Wybrać (☰ → ⚙) na ekranie aplikacji **SmartThings** wyświetlonym w urządzeniu mobilnym.
3. Wybrać ustawienie Wł. dla funkcji „**Tap View, Tap Sound**”, aby umożliwić działanie tej funkcji, gdy urządzenie mobilne znajdzie się w pobliżu listwy Soundbar.

UWAGI

- Jeśli w urządzeniu mobilnym włączony jest tryb oszczędzania energii, funkcja **Tap Sound** nie działa.
- Funkcja **Tap Sound** może nie działać, jeśli w pobliżu listwy Soundbar będą znajdować się urządzenia powodujące zakłócenia komunikacji radiowej, takie jak urządzenia elektryczne. Umieścić urządzenia, które mogą powodować zakłócenia komunikacji radiowej, w odpowiedniej odległości od listwy Soundbar.

09 ŁĄCZENIE Z SYSTEMEM APPLE AIRPLAY 2

- Ta funkcja może być niedostępna w niektórych krajach.

Łączenie z produktem Apple i korzystanie z niego

- Dzięki AirPlay 2 możesz sterować domowym systemem audio za pomocą urządzenia iPhone, iPad, HomePod lub Apple TV.
- Ten głośnik Samsung Soundbar obsługuje funkcję AirPlay 2 i wymaga systemu operacyjnego iOS 11.4 lub nowszego.

UWAGA

- Potwierdź, że głośnik Soundbar jest połączony z siecią Wi-Fi (patrz punkt „**Metoda 2. Połączenie przez Wi-Fi (sieć bezprzewodowa)**”).

10 MONTAŻ ELEMENTU WSPORNIK DO MONTAŻU NA ŚCIANIE

Środki ostrożności dotyczące instalacji

- Montować wyłącznie na ścianach pionowych.
- Nie należy montować w miejscu o wysokiej temperaturze i/lub wilgotności.
- Sprawdzić, czy ściana jest odpowiednio wytrzymała, aby utrzymać ciężar urządzenia. Jeśli nie, wzmocnić ją lub wybrać inne miejsce montażu.
- Należy kupić i stosować śruby lub kołki rozporowe odpowiednie do rodzaju wybranej ściany (płyta kartonowo-gipsowa, płyta metalowa, drewno itp.). Jeśli to możliwe, śruby należy mocować do słupów konstrukcji szkieletowej ściany.
- Kupić śruby mocujące odpowiednie do rodzaju i grubości ściany, na której ma zostać zawieszona listwa Soundbar.
 - Średnica: M5
 - Długość: zaleca się długość 35 mm lub większą.
- Podłączyć przewody od jednostki do urządzeń zewnętrznych przed zamontowaniem listwy Soundbar na ścianie.
- Przed montażem upewnij się, że jednostka jest wyłączona i odłączona do źródła zasilania. W przeciwnym razie istnieje ryzyko porażenia elektrycznego.

Komponenty montażowe



Szablon do montażu na ścianie



Śruba mocująca



Śruba



Wspornik do montażu na ścianie

1. Umieść **Szablon do montażu na ścianie** na powierzchni ściany.
 - **Szablon do montażu na ścianie** musi być ustawiony poziomo.
 - Jeśli na ścianie zamontowany jest telewizor, montaż listwy Soundbar należy wykonać w odległości co najmniej 5 cm pod telewizorem.



Co najmniej 5 cm

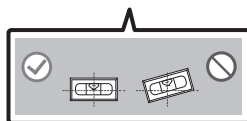
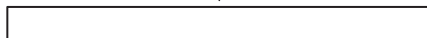

2. Wyrównaj oznaczenie **Linia środkowa do montażu na ścianie** papierowego szablonu z linią środkową telewizora (jeżeli listwa Soundbar jest montowana poniżej telewizora), a następnie przymocuj taśmą do ściany element **Szablon do montażu na ścianie**.

- Jeżeli listwa nie jest mocowana poniżej telewizora, należy ustawić oznaczenie **Linia środkowa** na środku obszaru montażu.

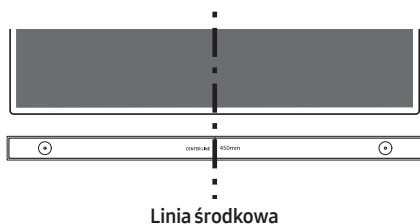

3. Użyć długopisu, aby zaznaczyć położenia otworów i zdjąć **Szablon do montażu na ścianie**.

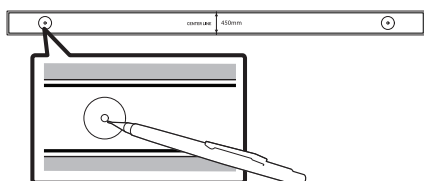

4. Używając wiertła odpowiedniej wielkości, wywierć w ścianie otwory w zaznaczonych miejscach.

- Jeżeli oznaczenia nie odpowiadają położeniu kotków, należy włożyć w otwory odpowiednie kotwy przed umieszczeniem w nich śrub wsporczych. Jeżeli stosowane są kotwy, należy wywiercić odpowiednie duże otwory.

5. W każdą **Śruba mocująca** wciśnij śrubę (sprzedawana oddzielnie), a następnie mocno wkręć ją w otwór śruby wsporczej.

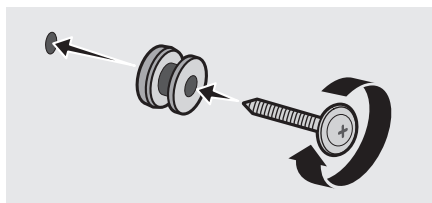

6. W odpowiednim ułożeniu na spodniej części listwy Soundbar zamontuj 2 elementy **Wspornik do montażu na ścianie** za pomocą 2 elementów **Śruba**.

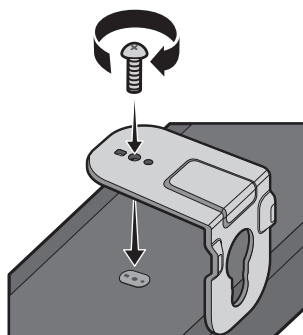

- Podczas montażu upewnij się, że części do zawieszania **Wspornik do montażu na ścianie** znajdują się za tylną częścią listwy Soundbar.

Tylna część listwy
Soundbar

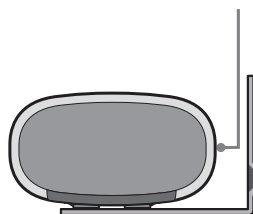

Prawy koniec listwy Soundbar

7. Zamontuj listwę Soundbar z przymocowanymi **Wspornik do montażu na ścianie**, zawieszając **Wspornik do montażu na ścianie** na **Śruba mocująca** na ścianie.

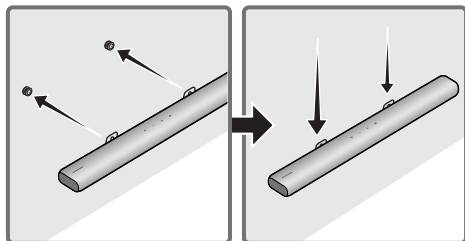

8. Przesuń listwę Soundbar w dół zgodnie z poniższą ilustracją, tak aby elementy **Wspornik do montażu na ścianie** były odpowiednio zabezpieczone na elementach **Śruba mocująca**.

- Wsuń elementy **Śruba mocująca** do szerszej (dolnej) części elementów **Wspornik do montażu na ścianie**, a następnie przesuń elementy **Wspornik do montażu na ścianie** w dół, tak aby elementy **Wspornik do montażu na ścianie** były odpowiednio zamocowane na elementach **Śruba mocująca**.

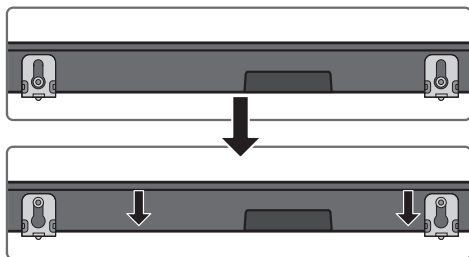

11 INSTALACJA LISTY SOUNDBAR PRZED TELEWIZOREM

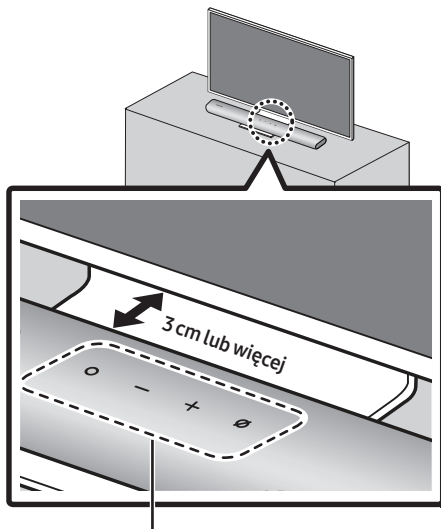

Mikrofon

Zamocowanie środka listwy dźwiękowej na środku telewizora, jak pokazano na obrazku. Ustaw listwę Soundbar w odległości co najmniej 3 cm od telewizora, aby nie zakłócać rozpoznawania głosu.

UWAGI

- Upewnić się, że listwa Soundbar jest umieszczona na płaskiej i solidnej powierzchni.
- Niewystarczająca odległość od telewizora może powodować problemy z rozpoznawaniem głosu i problemy akustyczne.

12 AKTUALIZACJA OPROGRAMOWANIA

Automatyczna aktualizacja

Po połączeniu listwy Soundbar z Internetem oprogramowanie jest aktualizowane automatycznie, nawet jeśli listwa Soundbar jest wyłączona.

- Aby można było skorzystać z funkcji automatycznej aktualizacji, listwa Soundbar musi nawiązać połączenie z Internetem. W przypadku odłączenia przewodu zasilającego listwy Soundbar lub odcięcia zasilania połączenie z siecią Wi-Fi zostanie zerwane. Jeśli zasilanie zostanie odcięte, po ponownym włączeniu zasilania lub podłączeniu przewodu zasilającego należy włączyć listwę Soundbar, a następnie jeszcze raz nawiązać połączenie z Internetem.

Aktualizacja za pośrednictwem portu USB

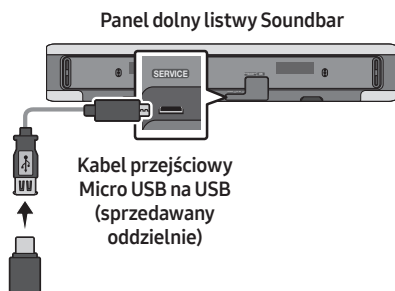

W przyszłości firma Samsung może wprowadzać aktualizacje oprogramowania wbudowanego systemu Soundbar.

Po udostępnieniu aktualizacji można zaktualizować listwę Soundbar poprzez podłączenie nośnika USB z aktualizacją oprogramowania wbudowanego do portu **SERVICE** listwy Soundbar.

1. Wejść na stronę (www.samsung.com) → wyszukać nazwę modelu w menu obsługi klienta.
 - Więcej informacji na temat aktualizacji można znaleźć w Przewodniku aktualizacji.
2. Pobrać plik z uaktualnieniem (typ USB).
3. Rozpakować plik, aby utworzyć folder o nazwie zgodnej z nazwą pliku.
4. Zapisać utworzony folder na pamięci USB, a następnie podłączyć pamięć do listwy Soundbar.
5. Włączyć listwę Soundbar. Urządzenie zostanie zaktualizowane w ciągu 3 minut.

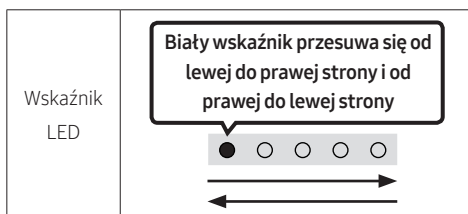

- Podczas aktualizowania nie wolno wyłączać ani odłączać pamięci USB.
- Jeśli po zakończeniu aktualizacji oprogramowania świeci się żółta kontrola LED, oznacza to, że trwa dodatkowa aktualizacja. W takim przypadku nie wyłączaj zasilania i nie usuwaj urządzenia USB.
- Jeśli aktualizacja się nie rozpocznie, podłączyć ponownie przewód zasilający listwy Soundbar.
- Jeśli w urządzeniu jest zainstalowana najnowsza wersja oprogramowania, aktualizacja nie zostanie przeprowadzona.
- W zależności od typu pamięci USB aktualizacja może nie być obsługiwana.

Inicjalizacja

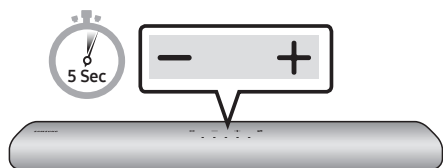

Gdy listwa Soundbar jest włączona, jednocześnie nacisnąć i przytrzymać przyciski **— + (Regulacja głośności)** na panelu przez co najmniej 5 sekund. Wyświetlacz LED zmienia się, jak pokazano poniżej, a następnie jest resetowana listwa Soundbar.

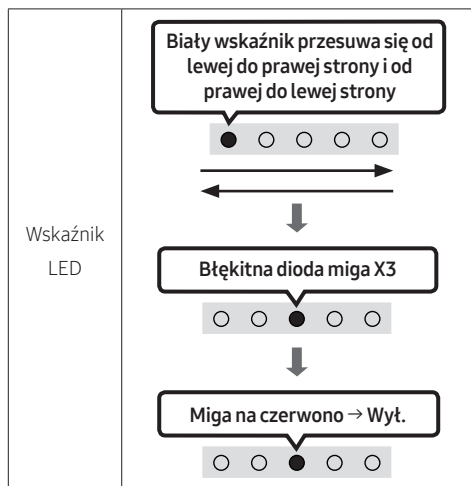

⚠ PRZESTROGA

- Wszystkie ustawienia głośnika soundbar są resetowane. Należy to zrobić tylko wtedy, gdy wymagane jest resetowanie.

13 ROZWIĄZYWANIE PROBLEMÓW

Przed oddaniem urządzenia do serwisu warto zapoznać się z poniższymi informacjami.

Głośnik Soundbar się nie włącza.

- Sprawdzić, czy przewód zasilający listwy Soundbar jest prawidłowo podłączony do gniazdka elektrycznego.

Głośnik Soundbar działa nierówno.

- Po odłączeniu przewodu zasilającego podłączyć go ponownie.
- Odłączyć przewód zasilający od urządzenia zewnętrznego i spróbować ponownie.
- W przypadku braku sygnału listwa Soundbar wyłącza się automatycznie po upływie określonego czasu. Włączyć zasilanie. (Patrz strona 11.)

Pilot nie działa.

- Skieruj pilota prosto w stronę głośnika Soundbar.
- Wymienić baterie na nowe.

Głośnik Soundbar nie odtwarza żadnego dźwięku.

- Poziom głośności listwy Soundbar jest zbyt niski lub urządzenie jest wyciszone. Dostosować poziom głośności.
- Jeśli podłączono urządzenie zewnętrzne (dekoder STB, urządzenie Bluetooth, urządzenie mobilne itd.), dostosować poziom głośności urządzenia zewnętrznego.
- Aby odtwarzać dźwięk z telewizora, wybrać listwę Soundbar. (Telewizor Samsung: Strona główna (🏠) → Ustawienia (⚙️) → Dźwięk → Wyjście dźwięku → Wybierz listwę Soundbar)

- Połączenie przewodowe z listwą Soundbar nie może być luźne. Odłączyć przewód i podłączyć go ponownie.
- Odłączyć całkowicie przewód zasilający, podłączyć go ponownie i włączyć zasilanie.
- Zainicjować produkt i spróbować ponownie. (Patrz strona 38.)

Telewizor nie jest podłączony za pośrednictwem portu HDMI (ARC).

- Sprawdzić, czy przewód HDMI jest prawidłowo podłączony do złącza ARC. (Patrz strona 17)
- Podłączenie może być niemożliwe ze względu na podłączone urządzenie zewnętrzne (dekoder STB, konsola do gier itd.). Podłączyć bezpośrednio do listwy Soundbar.
- Funkcja HDMI-CEC może nie być włączona w telewizorze. Włączyć funkcję CEC w menu telewizora. (Telewizor Samsung: Strona główna (🏠) → Ustawienia (⚙️) → Ogólne → Menedżer urządzeń zewnętrznych → Anynet+ (HDMI-CEC) Wł.)

Brak dźwięku podczas podłączania do telewizora w trybie HDMI (ARC).

- Urządzenie nie jest w stanie odtworzyć sygnału wejściowego. Zmienić wyjście dźwięku telewizora na PCM lub Dolby Digital. (Telewizor Samsung: Strona główna (🏠) → Ustawienia (⚙️) → Dźwięk → Ustawienia eksperckie → Format wyjściowego dźwięku cyfrowego)

Głośnik Soundbar nie łączy się za pomocą Bluetooth.

- W przypadku nawiązywania połączenia z nowym urządzeniem przejść do trybu parowania Bluetooth. (Nacisnąć przycisk **PAIR** na pilocie lub nacisnąć i przytrzymać przycisk **Wł./wył. mikrofon**) na panelu przez co najmniej 5 sekund.)
- Jeśli listwa Soundbar jest podłączona do innego urządzenia, w celu zmiany połączenia należy najpierw odłączyć to urządzenie.
- Na urządzeniu do podłączenia ponownie nawiązać połączenie po wyczyszczeniu listy głośników Bluetooth. (Telewizor Samsung: Strona główna (🏠) → Ustawienia (⚙️) → Dźwięk → Wyjście dźwięku → Lista głośników Bluetooth)
- Wyjąć i ponownie podłączyć wtyczkę zasilającą, a następnie ponowić próbę.
- Zainicjować produkt i spróbować ponownie. (Patrz strona 38.)

Dźwięk zanika podczas połączenia za pomocą Bluetooth.

- Niektóre urządzenia, takie jak kuchenki mikrofalowe czy routery bezprzewodowe, mogą powodować zakłócenia sygnału radiowego, jeśli znajdują się zbyt blisko głośnika Soundbar.
- Jeśli urządzenie połączone za pomocą Bluetooth znajduje się zbyt daleko od głośnika Soundbar, może wystąpić zanikanie dźwięku. Umieść urządzenie bliżej głośnika Soundbar.
- Jeśli część ciała użytkownika ma kontakt z urządzeniem Bluetooth lub produkt został umieszczony na metalowym elemencie meblowania, może wystąpić zanikanie dźwięku. Sprawdź miejsce montażu i warunki użytkowania.

Nie można połączyć z siecią Wi-Fi.

- Sprawdzić, czy używany router bezprzewodowy jest włączony.
- Wyłączyć router, ponownie go włączyć, a potem spróbować jeszcze raz.
- Gdy sygnał bezprzewodowy jest zbyt słaby, głośnik Soundbar się nie łączy. Ustaw router bliżej głośnika Soundbar lub w miarę możliwości usuń przeszkody stojące między głośnikiem Soundbar a routerem.
- Jeśli router bezprzewodowy jest nowy, należy ponownie skonfigurować ustawienia sieciowe głośnika.

Głośnik Soundbar nie włącza się automatycznie razem z telewizorem.

- W przypadku wyłączenia listwy Soundbar podczas oglądania telewizora synchronizacja zasilania z telewizorem zostaje dezaktywowana. Najpierw wyłączyć telewizor.

14 LICENCJI



Manufactured under license from Dolby Laboratories. Dolby, Dolby Audio and the double-D symbol are trademarks of Dolby Laboratories Licensing Corporation.



For DTS patents, see <http://patents.dts.com>. Manufactured under license from DTS, Inc. (for companies headquartered in the U.S./Japan/Taiwan) or under license from DTS Licensing Limited (for all other companies). DTS, Digital Surround, and the DTS logo are registered trademarks or trademarks of DTS, Inc. in the United States and other countries. © 2020 DTS, Inc. ALL RIGHTS RESERVED.



The terms HDMI and HDMI High-Definition Multimedia Interface, and the HDMI Logo are trademarks or registered trademarks of HDMI Licensing Administrator, Inc. in the United States and other countries.



- Wykorzystuj telefon, tablet lub komputer jako pilota, aby sterować aplikacją Spotify. Wejdź na spotify.com/connect, aby dowiedzieć się, jak to zrobić.
 - Oprogramowanie Spotify podlega licencjom innych firm:
<https://www.spotify.com/connect/third-party-licenses>.
-



- Apple, AirPlay, iPhone, iPad, HomePod, and Apple TV are trademarks of Apple Inc., registered in the U.S. and other countries.
 - Use of the Works with Apple badge means that an accessory has been designed to work specifically with the technology identified in the badge and has been certified by the developer to meet Apple performance standards.
-

15 INFORMACJA O LICENCJI OPEN SOURCE

W przypadku wątpliwości i pytań dotyczących rozwiązań open source należy się skontaktować z zespołem Samsung Open Source (<http://opensource.samsung.com>)

16 WAŻNE INFORMACJE DOTYCZĄCE OBSŁUGI SERWISOWEJ

- Rysunki i ilustracje znajdujące się w tej instrukcji obsługi służą wyłącznie jako źródło informacji i mogą różnić się od rzeczywistego wyglądu produktu.
- Istnieje możliwość nałożenia opłaty administracyjnej w przypadku gdy:
 - (a) zostanie wezwany technik, a w urzędzeniu nie zostanie stwierdzona żadna wada (tj. w przypadku, gdy użytkownik nie przeczyta niniejszej instrukcji).
 - (b) urządzenie zostanie przyniesione do punktu napraw, a w urzędzeniu nie zostanie stwierdzona żadna wada (tj. w przypadku, gdy użytkownik nie przeczyta niniejszej instrukcji).
- Użytkownik zostanie poinformowany o wysokości takiej opłaty administracyjnej przed wykonaniem jakiegokolwiek naprawy lub wizytą technika na miejscu.

17 DANE TECHNICZNE I UWAGI

Dane techniczne

Nazwa modelu	HW-S60A / S61A
Waga	3,0 kg
Wymiary (szer. x wys. x głęb.)	764,0 x 68,0 x 125,0 mm
Zakres temperatur roboczych	+5°C do +35°C
Zakres wilgotności roboczej	10 % ~ 75 %
WZMACNIACZ Znamionowa moc wyjściowa	(30W x 2) + (30W x 2) + (30W x 2) + 20W
Obsługiwane formaty odtwarzania	LPCM 2ch, Dolby Audio™ (Obsługa Dolby® Digital), DTS
MOC WYJŚCIOWA URZĄDZENIA BEZPRZEWODOWEGO Maks. moc nadajnika Wi-Fi	100 mW dla 2,4 GHz – 2,4835 GHz, 200 mW dla 5,15 GHz – 5,25 GHz, 100 mW dla 5,25 GHz – 5,35 GHz & 5,47 GHz – 5,725 GHz
MOC WYJŚCIOWA URZĄDZENIA BEZPRZEWODOWEGO Maks. moc nadajnika BT	100 mW dla 2,4 GHz – 2,4835 GHz

UWAGI

- Samsung Electronics Co., Ltd. zastrzega sobie prawo do zmiany danych technicznych bez uprzedzenia.
- Wagę i wymiary podano w przybliżeniu.

Uwaga : Listwa Soundbar restartuje się automatycznie po włączeniu/wyłączeniu Wi-Fi.

Całkowity pobór mocy w trybie czuwania (W)	5,2 W
Wi-Fi Metoda dezaktywacji portu	Naciśnij przycisk IDSET na dolnym panelu listwy Soundbar i przytrzymaj przez 30 sekund, aby włączyć/wyłączyć Wi-Fi.
Bluetooth Metoda dezaktywacji portu	Naciśnij przycisk NETWORK na dolnym panelu listwy Soundbar i przytrzymaj przez 30 sekund, aby włączyć/wyłączyć Bluetooth.

Niniejszym firma Samsung Electronics zaświadcza, że to urządzenie radiowe jest zgodne z zapisami Dyrektywy 2014/53/EU i innymi odpowiadającymi wymogami prawnymi obowiązującymi w Wielkiej Brytanii.

Pełny tekst Deklaracji Zgodności można przeczytać na stronie <http://www.samsung.com>. W tym celu należy kliknąć opcję Wsparcie i wprowadzić nazwę produktu.

Urządzenia można używać we wszystkich państwach UE i w Wielkiej Brytanii.

Z funkcji 5GHz WLAN (Wi-Fi lub SRD) tego urządzenia można korzystać tylko w pomieszczeniach.



[Sposób poprawnego usuwania baterii, w które wyposażony jest niniejszy produkt]

(Dotyczy krajów, w których stosuje się systemy segregacji odpadów)

Niniejsze oznaczenie na baterii, instrukcji obsługi lub opakowaniu oznacza, że po upływie okresu użytkowania baterie, w które wyposażony był dany produkt, nie mogą zostać usunięte wraz z innymi odpadami pochodzącymi z gospodarstw domowych. Przy zastosowaniu takiego oznaczenia symbole chemiczne (Hg, Cd lub Pb) wskazują, że dana bateria zawiera rtęć, kadm lub ołów w ilości przewyższającej poziomy odniesienia opisane w dyrektywie WE 2006/66.

Jeśli baterie nie zostaną poprawnie zutyliczowane, substancje te mogą powodować zagrożenie dla zdrowia ludzkiego lub środowiska naturalnego.



Prawidłowe usuwanie produktu (zużyty sprzęt elektryczny & elektroniczny)

(Dotyczy krajów, w których stosuje się systemy segregacji odpadów)

To oznaczenie umieszczone na produkcie, akcesoriach lub dokumentacji oznacza, że po zakończeniu eksploatacji nie należy tego produktu ani jego akcesoriów (np. ładowarki, zestawu słuchawkowego, przewodu USB) wyrzucać wraz ze zwykłymi odpadami gospodarstwa domowego. Aby uniknąć szkodliwego wpływu na środowisko naturalne i zdrowie ludzi wskutek niekontrolowanego usuwania odpadów, prosimy o oddzielenie tych przedmiotów od odpadów innego typu oraz o odpowiedzialny recykling i praktykowanie ponownego wykorzystania materiałów.

W celu uzyskania informacji na temat miejsca i sposobu bezpiecznego dla środowiska recyklingu tych przedmiotów, użytkownicy w gospodarstwach domowych powinni skontaktować się z punktem sprzedaży detalicznej, w którym dokonali zakupu produktu, lub z organem władz lokalnych.

Użytkownicy w firmach powinni skontaktować się ze swoim dostawcą i sprawdzić warunki umowy zakupu. Produktu ani jego akcesoriów nie należy usuwać razem z innymi odpadami komercyjnymi.

Informacje na temat działań proekologicznych firmy Samsung oraz przepisów dotyczących poszczególnych produktów, np. rozporządzenia REACH, WEEE, norm dla baterii, można znaleźć na stronie: www.samsung.com/uk/aboutsamsung/sustainability/environment/our-commitment/data/

ROZPORZĄDZENIE KOMISJI (UE) 2019/1782

Wymogi dotyczące ekoprojektu dla zasilaczy zewnętrznych :

www.samsung.com/global/ecodesign_component

BEZPEČNOSTNÍ INFORMACE

BEZPEČNOSTNÍ VAROVÁNÍ

ABYSTE PŘEDEŠLI RIZIKU ÚRAZU ELEKTRICKÝM PROUDEM, NEODNÍMEJTE ZADNÍ KRYT PŘÍSTROJE.

UVNITŘ PŘÍSTROJE NEJSOU ŽÁDNÁ SERVISNÍ MÍSTA. OPRAVU SVĚŘTE KVALIFIKOVANÉMU SERVISNÍMU TECHNIKOVÍ.









Popis symbolů, které se mohou vyskytovat na vašem produktu Samsung, najdete v níže uvedené tabulce.

VAROVÁNÍ

- Tento přístroj musí být vždy připojen k síťové zásuvce, která je řádně uzemněna.

VÝSTRAHA

- ABYSTE PŘEDEŠLI RIZIKU ÚRAZU ELEKTRICKÝM PROUDEM, ZASUŇTE ŠIROKOU ČÁST VIDLICE SÍŤOVÉ ZÁSTRČKY DO ŠIROKÉHO VÝŘEZU AŽ NA DORAZ.
- Tento přístroj musí být vždy připojen k síťové zásuvce, která je řádně uzemněna.
- Pro odpojování přístroje od sítě je třeba odpojit síťový napájecí kabel ze síťové zástrčky, a z tohoto důvodu musí být tato zástrčka snadno přístupná.
- Nevystavujte tento přístroj kapající nebo stříkající vodě. Neumísťujte na přístroj nádoby naplněné kapalinou, například vázy.
- Pro úplné vypnutí přístroje je nutné vytáhnout napájecí zásuvku ze zástrčky. Napájecí zásuvka proto musí být vždy dobře přístupná.

	VÝSTRAHA RIZIKO ÚRAZU ELEKTRICKÝM PROUDEM. NEOTEVÍREJTE!	
	Tento symbol znamená, že součásti uvnitř jsou pod vysokým napětím. Jakýkoli kontakt s vnitřní částí přístroje je nebezpečný.	
	Tento symbol označuje, že k tomuto přístroji byla přiložena důležitá dokumentace týkající se provozu a údržby.	
	Výrobek třídy II: Tento symbol indikuje, že zařízení nevyžaduje ochranné elektrické uzemnění. Nenachází-li se na produktu s napájecím kabelem tento symbol, MUSÍ být produkt spolehlivě uzemněn.	
	Střídavé napětí (AC): Tento symbol indikuje, že jmenovité napětí označené tímto symbolem je střídavé napětí.	
	Stejnoseměrné napětí (DC): Tento symbol indikuje, že jmenovité napětí označené tímto symbolem je stejnosměrné napětí.	
	Upozornění, nahlédněte do pokynů k použití: Tento symbol radí uživateli, aby nahlédl do uživatelské příručky, kde najde další informace související s bezpečností.	

BEZPEČNOSTNÍ OPATŘENÍ

1. Ujistěte se, že zdroj napětí AC ve vašem domě odpovídá požadavkům napájení uvedeným na identifikačním štítku nalepeném na spodní straně produktu. Přístroj instalujte ve vodorovné poloze na vhodný podklad (např. nábytek) s dostatečným prostorem okolo pro větrání 7 – 10 cm. Neblokujte ventilační otvory. Neumísťujte přístroj na zesilovače ani jiná zařízení, která se mohou zahřívat. Přístroj je navržen pro nepřetržité používání. Pro úplné vypnutí přístroje odpojte napájecí zástrčku od zásuvky. Pokud se chystáte přístroj delší dobu nepoužívat, odpojte jej od zásuvky.
2. Během bouřky odpojte zástrčku napájecího kabelu ze zásuvky elektrorozvodné sítě. Napětové špičky způsobené blesky by mohly přístroj poškodit.
3. Přístroj nevystavujte přímému slunečnímu světlu nebo jiným zdrojům tepla. Hrozí přehřátí a následná porucha přístroje.
4. Přístroj chraňte před vlhkostí (např. vázy) a horkem (např. krb) a neumísťujte jej do blízkosti zdrojů silných magnetických nebo elektrických polí. V případě poruchy přístroje odpojte napájecí kabel od elektrorozvodné sítě. Přístroj není určen k průmyslovému využití. Používejte jej pouze pro osobní účely. Pokud byl přístroj uložen v chladném prostředí, může dojít ke kondenzaci. Při přepravě přístroje v zimním období počkejte před jeho opětovným použitím přibližně 2 hodiny, než získá pokojovou teplotu.
5. Baterie používaná v tomto přístroji obsahuje chemikálie, které mohou poškodit životní prostředí. Nevyhazujte použité baterie do běžného domovního odpadu. Nevyhazujte baterie do ohně. Nezkratujte, nerozebírejte nebo nepřehřívejte baterie.
VÝSTRAHA: V případě nesprávné výměny baterie hrozí riziko výbuchu. Baterii vyměňujte pouze za baterii stejného typu.

Čištění tkaniny

Odstraňte neprodleně z povrchu produktu veškeré nečistoty nebo skvrny.

Odstraňování a čištění může být méně účinné v případě některých látek nebo po delší době.

VÝSTRAHA

- Pro odstranění prachu, otisků prstů a obdobných nečistot použijte vysavač nebo lepicí váleček.
 - Některé čisticí kartáče mohou produkt poškodit díky materiálům, které obsahují.
 - Utěrky a čisticí textilie mohou na produktu zanechávat vlákna nebo nečistoty.
- Pro odstranění nečistot nepoužívejte nehet ani jiné nástroje. Může dojít k poškození tkaniny.
- Chcete-li odstranit skvrny od oleje nebo kapaliny, použijte čistou bílou utěrku navlhčenou vodou. Pokud skvrna zůstane, otřete ji roztokem neutrálního čisticího prostředku (například na mytí nádobí) ve vodě a utěrkou.
 - Čisticí prostředek nebo přípravek, který není neutrální, může způsobit změnu zbarvení nebo poškození tkaniny.
 - Po očištění místo osušte suchou utěrkou nebo vysoušečem na vlasy.
 - Abyste zabránili změně barvy nebo poškození tkaniny, nepoužívejte nadměrnou sílu. discolouration or fabric damage.

OBSAH

01	Kontrola komponent	7
	Vložení baterií před používáním dálkového ovladače (2 baterie AA)	7
02	Přehled produktu	8
	Horní panel zařízení Soundbar	8
	Dolní panel zařízení Soundbar	10
03	Používání dálkového ovladače	11
	Jak používat dálkový ovladač	11
	Používání skrytých tlačítek (tlačítka s více funkcemi)	14
	Výstupní specifikace pro různé režimy zvukových efektů	14
	Nastavení hlasitosti zařízení Soundbar pomocí dálkového ovladače televizoru	15
04	Připojení zařízení Soundbar	16
	Zapojení do elektřiny	16
	Připojení reproduktorů SWA-9100S (prodává se samostatně) a SWA-W500 (prodává se samostatně) k zařízení Soundbar	16
05	Používání kabelového připojení k televizoru	17
	Metoda č. 1. Připojení pomocí HDMI	17
	Metoda č. 2. Připojení pomocí optického kabelu	19
06	Používání bezdrátového připojení k televizoru	20
	Metoda č. 1. Připojení přes Bluetooth	20
	Metoda č. 2. Připojení prostřednictvím Wi-Fi	22
07	Připojení externího zařízení	23
	Připojení pomocí optického kabelu	23

08	Připojení mobilního zařízení	24
	Metoda č. 1. Připojení přes Bluetooth	24
	Metoda č. 2. Připojení přes Wi-Fi (bezdrátovou síť)	27
	Začínáme s asistentem Amazon Alexa (integrováný asistent Alexa)	28
	Začínáme s asistentem Alexa u produktu Amazon (funguje s asistentem Alexa)	30
	Používání Tap Sound	32
09	Připojení k Apple AirPlay 2	33
10	Instalace nástěnného držáku	34
	Podmínky instalace	34
	Součástky pro upevnění na stěnu	34
11	Instalace zařízení Soundbar před televizorem	36
12	Aktualizace softwaru	37
	Automatická aktualizace	37
	Aktualizace USB	37
	Obnovení	38
13	Odstraňování potíží	39
14	Licence	41
15	Poznámka k licenci otevřeného softwaru	41
16	Důležité upozornění k servisu	42
17	Technické údaje a další informace	43
	Technické údaje	43

01 KONTROLA KOMPONENT



Hlavní jednotka zařízení Soundbar



Dálkový ovladač /
baterie k zařízení Soundbar



Kabel HDMI



Adaptér AC/DC
(Soundbar)



Napájecí kabel
(Soundbar)



Průvodec upevněním na stěnu



Držák šroubu



Držák pro upevnění na stěnu



Šroub
(M4 x L10)

- Další informace týkající se napájecího zdroje a spotřeby energie najdete na štítku produktu. (Štítek: spodní strana hlavní jednotky zařízení Soundbar)
- Chcete-li zakoupit další nebo volitelné kabely, kontaktujte servisní středisko společnosti Samsung nebo oddělení péče o zákazníky společnosti Samsung.
- Více informací o upevnění na stěnu najdete na straně 34.
- Provedení, parametry a obrazovka aplikace se mohou změnit bez předchozího upozornění.
- Vzhled příslušenství se může oproti uvedeným obrázkům nepatrně lišit.

Vložení baterií před používáním dálkového ovladače (2 baterie AA)



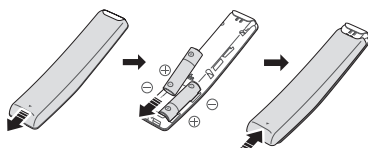





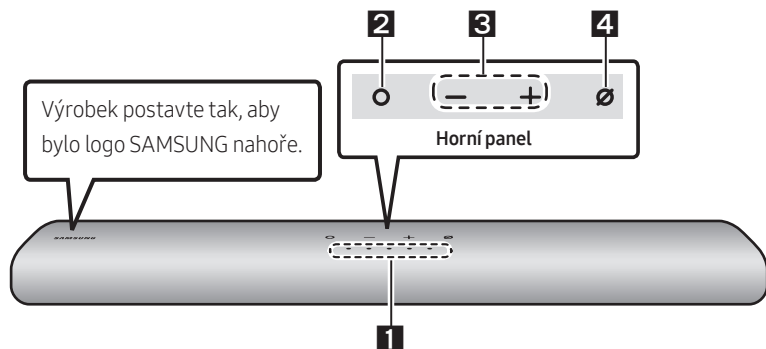

















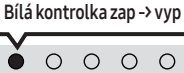

Posouvejte zadním krytem ve směru šipky, dokud jej zcela nesejmete. Do ovladače vložte 2 baterie AA (1,5 V) s ohledem na správnou polaritu. Zasuňte zadní kryt zpět na místo.

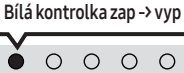

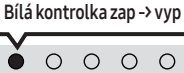

02 PŘEHLED PRODUKTU

Horní panel zařízení Soundbar

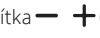

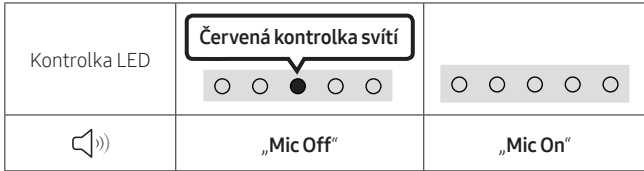
<p>1</p>	<p>Kontrolka LED</p>	<p>Kontrolka LED bliká, svítí nebo mění barvu podle aktuálního režimu nebo stavu zařízení Soundbar. Barva kontrolky LED a počet světel označují aktivní režim podle popisu níže.</p> <table border="1" data-bbox="266 722 1025 834"> <tr> <td data-bbox="266 722 404 834">  Bílá kontrolka LED </td> <td data-bbox="404 722 542 834">  Bílá kontrolka LED </td> <td data-bbox="542 722 679 834">  Vícebarevná kontrolka LED </td> <td data-bbox="679 722 817 834">  Bílá kontrolka LED </td> <td data-bbox="817 722 1025 834">  Bílá kontrolka LED </td> </tr> </table> <ul data-bbox="272 850 1025 906" style="list-style-type: none"> • Vícebarevná kontrolka LED může měnit barvu na Bílou, Azurovou, Zelenou, Červenou a Modrou v závislosti na režimu nebo stavu. 	 Bílá kontrolka LED	 Bílá kontrolka LED	 Vícebarevná kontrolka LED	 Bílá kontrolka LED	 Bílá kontrolka LED			
 Bílá kontrolka LED	 Bílá kontrolka LED	 Vícebarevná kontrolka LED	 Bílá kontrolka LED	 Bílá kontrolka LED						
<p>2</p>	<p>Multifunkční tlačítko</p>	<ul data-bbox="272 930 1025 1042" style="list-style-type: none"> • V pohotovostním režimu zapněte zařízení Soundbar stisknutím  (Multifunkční) tlačítka. • Režim změníte stisknutím tlačítka  (Multifunkční). Při každé změně režimu bude kontrolka LED svítit bíle a poté se vypne. <table border="1" data-bbox="266 1054 1032 1238"> <tr> <td data-bbox="266 1054 372 1166"> Kontrolka LED </td> <td data-bbox="372 1054 591 1166">  Bílá kontrolka zap -> vyp </td> <td data-bbox="591 1054 809 1166">  Bílá kontrolka zap -> vyp </td> <td data-bbox="809 1054 1032 1166">  Bílá kontrolka zap -> vyp </td> </tr> <tr> <td data-bbox="266 1166 372 1238">  </td> <td data-bbox="372 1166 591 1238"> „Digital Audio In“ nebo „TV ARC“ </td> <td data-bbox="591 1166 809 1238"> „Wi-Fi“ </td> <td data-bbox="809 1166 1032 1238"> „Bluetooth“ </td> </tr> </table>	Kontrolka LED	 Bílá kontrolka zap -> vyp	 Bílá kontrolka zap -> vyp	 Bílá kontrolka zap -> vyp		„Digital Audio In“ nebo „TV ARC“	„Wi-Fi“	„Bluetooth“
Kontrolka LED	 Bílá kontrolka zap -> vyp	 Bílá kontrolka zap -> vyp	 Bílá kontrolka zap -> vyp							
	„Digital Audio In“ nebo „TV ARC“	„Wi-Fi“	„Bluetooth“							
<p>3</p>	<p>Tlačítko ovládání hlasitosti</p>	<p>Stisknutím tlačítka  (Hlasitost) nastavíte hlasitost.</p>								

4	Tlačítko zapnutí/ vypnutí mikrofonu	Stisknutím tlačítka  (Zap./vyp. mikrofonu) zapnete nebo vypnete mikrofon.		
		Kontrolka LED		
			„Mic Off“	„Mic On“

- Tlačítko napájení začne fungovat do 4–6 s od zapojení do sítě.
- Po zapnutí zařízení se po 4–5 s ozve akustický signál.
- Pokud uslyšíte zvuk z televizoru i ze zařízení Soundbar, přejděte do nabídky **Nastavení** a u zvukového zdroje televizoru změňte reproduktor na možnost **Ext. reproduktor**.
- Zvukovou zpětnou vazbu můžete zapnout či vypnout pomocí aplikace **SmartThings**. Informace o používání aplikace **SmartThings** najdete v části „**Metoda č. 2. Připojení přes Wi-Fi (bezdrátovou síť)**“.

Dolní panel zařízení Soundbar

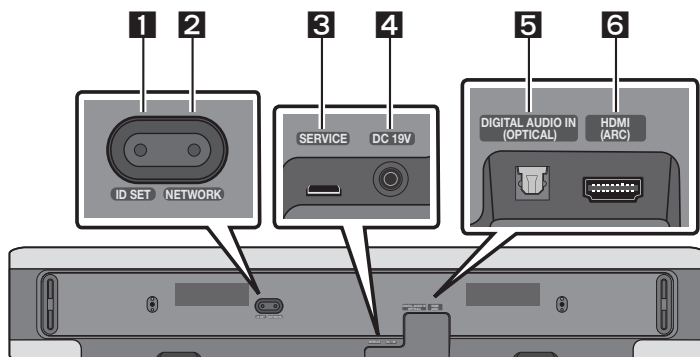

1	ID SET Stisknutím připojíte zařízení Soundbar bezdrátově k prostorovým reproduktorům a subwooferu. (Prostorový reproduktor a subwoofer se prodávají se samostatně.)
2	NETWORK Stisknutím se připojíte k bezdrátové síti (Wi-Fi) prostřednictvím aplikace SmartThings .
3	SERVICE Připojte paměťové zařízení USB a upgradujte software produktu.
4	DC 19V (Napájecí zdroj) Zapojte napájecí adaptér AC/DC. (Viz strana 16)
5	DIGITAL AUDIO IN (OPTICAL) Zapojte digitální (optický) výstup k externímu zařízení. (Viz strana 23)
6	HDMI (ARC) Zapojte do konektoru HDMI (ARC) na televizoru. (Viz strana 17)

- Při odpojování napájecího kabelu napájecího adaptéru AC/DC z elektrické zásuvky držte kabel za zástrčku, nikoli za kabel.
- Zařízení ani žádné další komponenty nepřipojujte do síťové zásuvky, dokud nebudou všechny komponenty řádně propojeny.

03 POUŽÍVÁNÍ DÁLKOVÉHO OVLADAČE

Jak používat dálkový ovladač

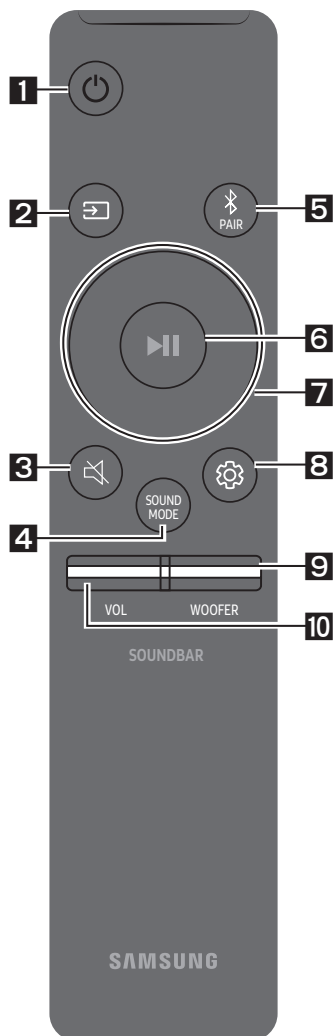

1

Napájení

Zapíná a vypíná zařízení Soundbar.

Kontrolka LED	Azurová kontrolka zabliká 1x	Červená kontrolka zabliká 3x
	 Zap	 Vyp

- **Funkci Auto Power Down**

Jednotka se automaticky vypne v následujících případech:

- V režimu „Digital Audio In“ nebo „TV ARC“ / „Wi-Fi“ / „Bluetooth“, pokud po dobu 18 minut není k dispozici zvukový signál.

2

(Zdroj)

Stisknutím vyberte zdroj připojený k zařízení Soundbar.

- **Zap/Vyp Zvuková zp. vazba**

Můžete zapnout či vypnout zvukovou zpětnou vazbu. Když je Soundbar vypnutý (v pohotovostním režimu), stiskněte a na 5 sekund podržte tlačítko (Zdroj) na dálkovém ovládání.

Kontrolka LED	Azurová kontrolka zabliká 1x	Červená kontrolka zabliká 1x
	 Zap	 Vyp

3

(Ztlumit)



Stisknutím tlačítka (Ztlumit) ztlumíte zvuk.

Opětovným stisknutím tlačítka zvuk opět zapnete.

Kontrolka LED	Bliká X opakovaně

4**SOUND MODE**

Stisknutím tlačítka můžete vybrat požadovaný zvukový režim. Při každé změně režimu bude vícebarevná kontrolka LED blikat bíle.

Kontrolka LED	
	„Standard“ → „Music“ → „Adaptive Sound“

- **Standard**

Poskytuje výstup původního zvuku.

- **Music**

Poskytuje přirozenější a prostorovější zvuk pro hudební obsah.

- **Adaptive Sound**



Analyzuje obsah v reálném čase a automaticky poskytuje optimální zvukové pole na základě charakteristiky obsahu.

5**Bluetooth PAIR**

Zapněte na zařízení Soundbar režim párování přes Bluetooth.

Jakmile tlačítko stisknete, zobrazení kontrolky LED se změní podle znázornění níže.

- Dokud nebude párování dokončeno, vícebarevná kontrolka LED se bude střídavě měnit na **Červenou** → **Zelenou** → **Modrou**.

Kontrolka LED		→	
	„Ready to connect via Bluetooth.“		

6**▶II (Přehrát / Pozastavit)**

Stisknutím tlačítka můžete rovněž přehrávat nebo pozastavit hudbu.

7**Nahoru/Dolů/Vlevo/Vpravo**



Stisknutím možností **Nahoru/Dolů/Vlevo/Vpravo** na tlačítku vyberete nebo nastavíte funkce.

- **Přeskočení skladby**

Stisknutím tlačítka **Vpravo** vyberete další hudební soubor. Stisknutím tlačítka **Vlevo** vyberete předchozí hudební soubor.

8**⚙️ (Ovládání zvuku)**

Stisknutím tlačítka můžete vybrat požadovaný zvukový režim. Požadovanou položku lze upravit tlačítky **Nahoru/Dolů**. Při každé změně režimu bude vícebarevná kontrolka LED blikat bíle.

Kontrolka LED	
	„Treble“ → „Bass“ → „Sync“ → „Centre Level“ → „Side Level“

- Chcete-li ovládat úroveň výšek a basů, vyberte v nastavení zvuku možnost „**Treble**“ nebo „**Bass**“ a pomocí šipek **Nahoru/Dolů** nastavte hodnotu hlasitosti v rozmezí od -6 do +6.
- Podržte na 5 s tlačítko  (**Ovládání zvuku**) a nastavte zvuk pro jednotlivá frekvenční pásma. Šípkami **Vlevo/Vpravo** můžete vybírat z možností 150 Hz, 300 Hz, 600 Hz, 1,2 kHz, 2,5 kHz, 5 kHz a 10 kHz a u každé z nich můžete šípkami **Nahoru/Dolů** nastavit rozmezí od -6 do +6. (Zkontrolujte, že režim Zvuk je nastaven na „**Standard**“.)
- Chcete-li ovládat hlasitost jednotlivých reproduktorů, vyberte v nastavení zvuku možnost „**Centre Level**“ nebo „**Side Level**“ a následně šípkami **Nahoru/Dolů** upravte hlasitost v rozmezí od -6 do +6.
- Nemá-li obraz televizoru synchronizován se zvukem zařízení Soundbar, vyberte v nabídce ovládání zvuku možnost „**Sync**“ a šípkami **Nahoru/Dolů** nastavte zpoždění zvuku v rozmezí od 0 do 300 ms.
- „**Sync**“ je podporována pouze u některých funkcí.
- Jsou-li připojeny prostorové reproduktory, vyberte možnost „**Rear Level**“ a poté pomocí tlačítek **Nahoru/Dolů** nastavte hlasitost v rozmezí -6 až +6.

9**HLASITOST WOOFERU (HLOUBEK)**



Stisknutím tlačítka nahoru nebo dolů upravíte hlasitost wooferu (hloubek) na -12 nebo v rozmezí od -6 do +6. Chcete-li nastavit hlasitost wooferu (hloubek) na 0 (výchozí), stiskněte tlačítko.

10**HLASITOST**

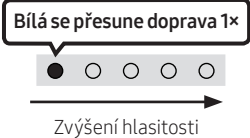
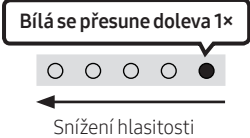
Stisknutím tlačítka nahoru nebo dolů nastavíte hlasitost.

Kontrolka LED		
---------------	--	--

Používání skrytých tlačítek (tlačítka s více funkcemi)

Skryté tlačítko		Referenční strana
Tlačítko dálkového ovladače	Funkce	
WOOFER (Nahoru)	Dálkovém ovladači televizoru Zap/Vyp (pohotovostní režim)	Strana 15
Nahoru	ID SET	
 (Ovládání zvuku)	7 pásmový EQ	Strana 13
 (Zdroj)	Zap/Vyp Zvuková zp. vazba (pohotovostní režim)	Strana 11

Výstupní specifikace pro různé režimy zvukových efektů

Efekt	Vstup	Výstup	
		Pouze se subwooferem	Se subwooferem a sadou bezdrátových zadních reproduktorů
Standard	2.0 kanály	2.1 kanály	2.1 kanály
	5.1 kanály	2.1 kanály	5.1 kanály
Music	2.0 kanály	5.1 kanály	7.1 kanály
	5.1 kanály	5.1 kanály	7.1 kanály
Adaptive Sound	2.0 kanály	5.1 kanály	7.1 kanály
	5.1 kanály	5.1 kanály	7.1 kanály

- Sadu bezdrátových zadních reproduktorů Samsung a subwoofer lze zakoupit samostatně. Chcete-li si tuto sadu nebo subwoofer pořídit, obraťte se na prodejce, u kterého jste zařízení Soundbar zakoupili.

Nastavení hlasitosti zařízení Soundbar pomocí dálkového ovladače televizoru

Hlasitost zařízení Soundbar se nastavuje dálkovým ovladačem televizoru.







- Tuto funkci lze použít pouze s IČ dálkovými ovladači. Dálkové ovladače Bluetooth (dálkové ovladače, které vyžadují párování) nejsou podporovány.
- Chcete-li používat tuto funkci, nastavte reproduktor televizoru na **Ext. reproduktor**.
- Výrobci podporující tuto funkci:
VIZIO, LG, Sony, Sharp, PHILIPS, PANASONIC, TOSHIBA, Hisense, RCA

1. Vypněte zařízení Soundbar.

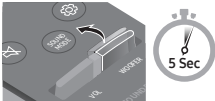
2. Na 5 s podržte tlačítko **WOOFER**.

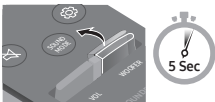
Každé podržení tlačítka **WOOFER** na 5 s vede ke změně režimu v uvedeném pořadí: „**Off-TV Remote**“ (výchozí režim), „**Samsung-TV Remote**“, „**All-TV Remote**“.

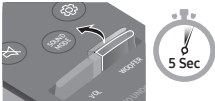
Stav kontrolky LED se mění při každé změně režimu, jak je znázorněno níže.

Tlačítko dálkového ovladače	Kontrolka LED	Stav
	<p>Červená kontrolka zabliká 1×</p>  <p>„Off-TV Remote“ (výchozí režim)</p>	Vypněte dálkový ovladač televizoru.
	<p>Azurová kontrolka zabliká 1×</p>  <p>„Samsung-TV Remote“</p>	Zapněte IČ dálkový ovladač televizoru Samsung.
	<p>Modrá kontrolka zabliká 1×</p>  <p>„All-TV Remote“</p>	Zapněte IČ dálkový ovladač televizoru cizího výrobce.

04 PŘIPOJENÍ ZAŘÍZENÍ SOUNDBAR

Zapojení do elektřiny

V pořadí zřejmém z následujícího obrázku připojte Soundbar k elektrické zásuvce:

- Další informace týkající se přívodu elektrického proudu a spotřeby energie najdete na štítku produktu. (Štítek: spodní strana hlavní jednotky zařízení Soundbar)
1. Napájecí kabel nejdřív připojte k adaptéru AC/DC.
Adaptér AC/DC (s napájecím kabelem) připojte k zařízení Soundbar.
 2. Připojte napájecí kabel do zásuvky.

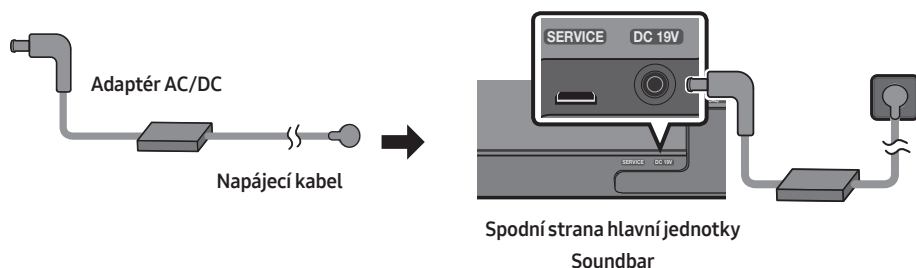

POZNÁMKY

- Pokud odpojíte a znovu připojíte napájecí kabel a produkt je zapnutý, zařízení Soundbar se automaticky zapne.
- Zajistěte, aby adaptér AC/DC ležel naplocho na stole nebo na zemi. Pokud adaptér AC/DC umístíte tak, že visí a vstup kabelu AC směřuje nahoru, může do adaptéru vnikat voda a jiné cizí látky, a tím může dojít k jeho selhání.

Připojení reproduktorů SWA-9100S (prodává se samostatně) a SWA-W500 (prodává se samostatně) k zařízení Soundbar

Připojte k zařízení Soundbar sadu bezdrátových zadních reproduktorů Samsung (SWA-9100S, prodává se samostatně) a bezdrátový subwoofer (SWA-W500, prodává se samostatně) a dosáhnete skutečného prostorového zvuku bez nutnosti použití kabelů.

Podrobné informace týkající se připojení najdete v návodech pro Sadu bezdrátových zadních reproduktorů Samsung a Bezdrátový subwoofer.

05 POUŽÍVÁNÍ KABELOVÉHO PŘIPOJENÍ K TELEVIZORU

Metoda č. 1. Připojení pomocí HDMI



⚠ VÝSTRAHA

- Pokud je zapojený kabel HDMI i optický kabel, nejdříve je přijat signál z kabelu HDMI.
- Chcete-li připojit kabel HDMI mezi televizorem a zařízením Soundbar, nezapomeňte zapojit koncovky s označením ARC. Jinak může dojít k poruše zvukového výstupu televizoru.
- Doporučujeme použít kabel **High-Speed HDMI Cable with Ethernet**.

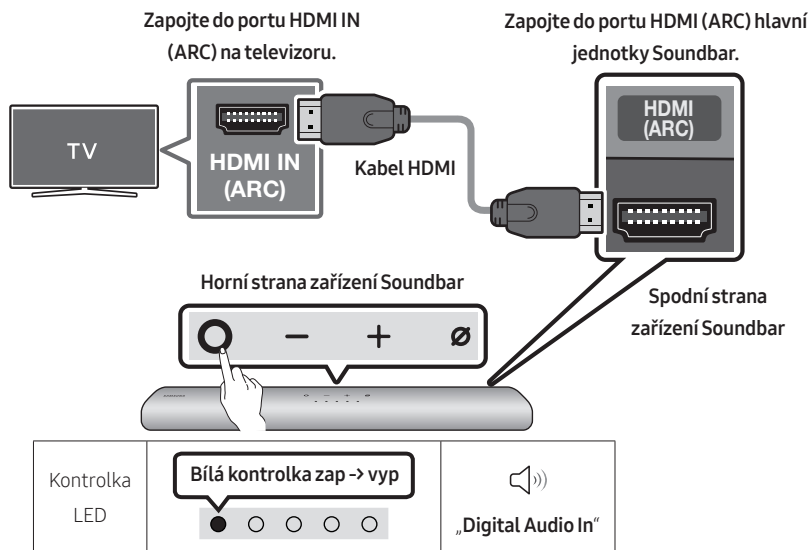
Připojení televizoru, který podporuje HDMI ARC (Audio Return Channel)



1. Vypněte zařízení Soundbar a televizor a připojte kabel HDMI tak, jak je uvedeno na obrázku.
2. Zapněte zařízení Soundbar a televizor.
3. Zvuk televizoru vychází ze zařízení Soundbar.

- Pokud není zvuk televizoru slyšet, stiskněte tlačítko  (Multifunkční) na zařízení Soundbar nebo tlačítko  (Zdroj) na dálkovém ovladači a vyberte režim „Digital Audio In“.
- Není-li zvukový výstup přítomen, znovu zkontrolujte připojení kabelu HDMI.
- Pomocí tlačítek ovládání hlasitosti na dálkovém ovladači televizoru můžete měnit hlasitost zařízení Soundbar.

POZNÁMKY

- Pokud k zařízení Soundbar připojíte kabelem HDMI televizor, který podporuje HDMI ARC (Audio Return Channel), můžete přenášet digitální obraz a zvuková data bez připojení samostatného optického kabelu.
- Doporučujeme použít kabel typu Coreless HDMI, je-li to možné. Pokud použijete kabel Core HDMI, použijte kabel s průměrem menším než 14 mm.
- Tato funkce není k dispozici, pokud kabel HDMI nepodporuje funkci ARC.
- Pokud je přenášený zvuk ve formátu Dolby Digital a „Formát digitálního výstupu zvuku“ na televizoru je nastaven na možnost PCM, doporučujeme, abyste nastavení změnili na Dolby Digital. Pokud se nastavení na televizoru změní, můžete si vychutnávat lepší kvalitu zvuku. (V nabídce televizoru mohou být pro funkce Dolby Digital a PCM použity jiné výrazy v závislosti na výrobci televizoru.)

Metoda č. 2. Připojení pomocí optického kabelu

Kontrolní opatření před připojením

- Pokud je zapojený kabel HDMI i optický kabel, nejdříve je přijat signál z kabelu HDMI.
- Pokud použijete optický kabel a koncovky jsou zakryté, nezapomeňte kryty sejmout.

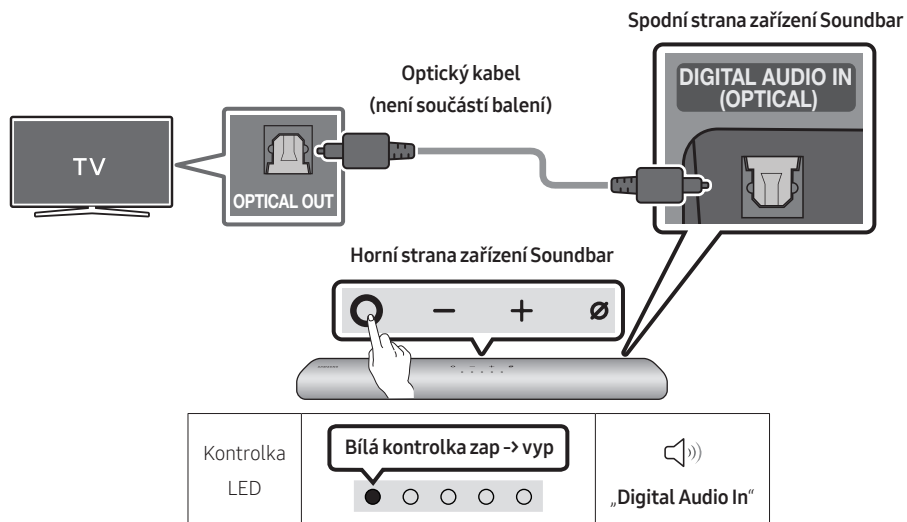

1. Vypněte televizor a zařízení Soundbar a propojte port **DIGITAL AUDIO IN (OPTICAL)** na zařízení Soundbar a port výstupu **OPTICAL** na televizoru pomocí optického kabelu (není součástí balení) tak, jak je uvedeno na obrázku.
2. Zapněte zařízení Soundbar a televizor.
3. Stiskněte tlačítko **○ (Multifunkční)** na zařízení Soundbar nebo tlačítko **📺 (Zdroj)** na dálkovém ovladači a poté vyberte režim „**Digital Audio In**“. Poté zazní oznámení „**Digital Audio In**“.
4. Zvuk televizoru vychází ze zařízení Soundbar.

06 POUŽÍVÁNÍ BEZDRÁTOVÉHO PŘIPOJENÍ K TELEVIZORU



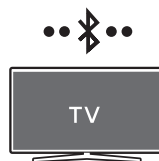

Metoda č. 1. Připojení přes Bluetooth

Pokud je přes Bluetooth připojený televizor Samsung, můžete poslouchat stereofonní zvuk bez zbytečné kabeláže.

- Lze připojit pouze jeden televizor Samsung současně.
- Lze připojit televizor Samsung, který podporuje funkci Bluetooth. Ověřte technické údaje televizoru.



První připojení

<p>1. Tlačítko párování přes Bluetooth</p>  <p>NEBO</p> <p>V režimu „Bluetooth“</p>  <p>5 Sec</p>	<p>Kontrolka LED</p> <p>Bliká červená → zelená → modrá</p>  <p>Párování</p> <p>Azurová kontrolka zabliká 3x</p>  <p>Připojení je dokončeno</p> <ul style="list-style-type: none">• Dokud nebude párování dokončeno, vícebarevná kontrolka LED se bude střídavě měnit na Červenou → Zelenou → Modrou. <p>„Ready to connect via Bluetooth.“</p>
--	---

2. Na televizoru Samsung vyberte režim Bluetooth.
(např. Doma (🏠) → Nastavení (⚙️) → Zvuk → Zvukový výstup → Seznam reproduktorů Bluetooth → [AV] Samsung Soundbar S60A / [AV] Samsung Soundbar S61A (Bluetooth))
3. Ze seznamu na obrazovce televizoru vyberte možnost „[AV] Samsung Soundbar S60A / [AV] Samsung Soundbar S61A“.
Dostupné zařízení Soundbar bude na seznamu zařízení Bluetooth televizoru označeno jako „Vyžaduje párování“ nebo „Spárováno“. Chcete-li připojit televizor Samsung k zařízení Soundbar, vyberte zprávu a poté vytvořte připojení.
4. Nyní můžete ze zařízení Soundbar poslouchat zvuk televizoru Samsung.
 - Pokud je k dispozici protokol připojení mezi zařízením Soundbar a televizorem Samsung, zařízení Soundbar bude automaticky připojeno změnou režimu na „Bluetooth“.

Pokud se zařízení nepodaří připojit

- Pokud je na seznamu reproduktorů televizoru Samsung uvedeno stávající zařízení Soundbar (např. **[AV] Samsung Soundbar S60A / [AV] Samsung Soundbar S61A**), odstraňte jej.
- Poté opakujte kroky 1 až 3.

Odpojení zařízení Soundbar od televizoru Samsung

Stiskněte tlačítko **○ (Multifunkční)** na zařízení Soundbar nebo tlačítko **➡ (Zdroj)** na dálkovém ovladači a vyberte jiný režim než „**Bluetooth**“.

- Odpojení chvíli trvá, protože televizor Samsung musí přijmout od zařízení Soundbar odpověď. (Požadovaný čas se může lišit v závislosti na modelu televizoru Samsung.)

Poznámky k připojení Bluetooth

- Vyhledejte nové zařízení v okruhu 1 m, ke kterému se chcete připojit přes Bluetooth.
- Pokud budete při připojování zařízení Bluetooth požádáni o PIN kód, zadejte <0000>.
- Zařízení se po 18 minutách v pohotovostním stavu automaticky vypne.
- Zařízení Soundbar nemusí správně vyhledávat nebo připojovat zařízení Bluetooth v následujících situacích:
 - Pokud je v okolí zařízení Soundbar silné elektrické pole.
 - Pokud je s jednotkou Soundbar spárováno více zařízení Bluetooth současně.
 - Pokud je zařízení Bluetooth vypnuté, není v dosahu nebo má poruchu.
- Elektronická zařízení mohou působit vysokofrekvenční rušení. Zařízení, která generují elektromagnetické vlnění – např. mikrovlnné trouby, bezdrátová zařízení LAN – musí být mimo dosah hlavní jednotky Soundbar.

Metoda č. 2. Připojení prostřednictvím Wi-Fi

Kontrolní opatření před připojením

- Připojení Wi-Fi je dostupné pouze u televizorů Samsung TV.
- Zkontrolujte, zda je **bezdrátový směrovač (Wi-Fi)** zapnutý a **televizor je připojený ke směrovači**.
- Televizor a Soundbar musí být připojeny ke stejné bezdrátové síti (Wi-Fi).
- Pokud bezdrátový směrovač (Wi-Fi) používá kanál DFS, nebude možná vytvořit připojení Wi-Fi mezi televizorem a Soundbar. Podrobnosti zjistíte u svého poskytovatele služeb Internetu.
- Protože menu se mohou v různých letech výroby lišit, podívejte se do návodu k použití televizoru.
- Chcete-li připojit televizor k Soundbar prostřednictvím Wi-Fi, nejprve připojte Soundbar k bezdrátovému směrovači. Další podrobnosti ohledně vytvoření připojení Wi-Fi naleznete na stránce 27.

1. Další podrobnosti ohledně vytvoření připojení Wi-Fi pro Soundbar naleznete na stránce 27, „**Metoda č. 2. Připojení přes Wi-Fi (bezdrátovou síť)**“.

2. Zdroj vstupu televizoru můžete změnit pomocí menu Zvuk pro Soundbar.

- **Televizory Samsung TV vyrobené v roce 2017 nebo novější**

Doma (🏠) → Nastavení (⚙️) → Zvuk → Zvukový výstup → [AV] Samsung Soundbar S60A / [AV] Samsung Soundbar S61A (Wi-Fi)

07 PŘIPOJENÍ EXTERNÍHO ZAŘÍZENÍ

Připojení pomocí optického kabelu

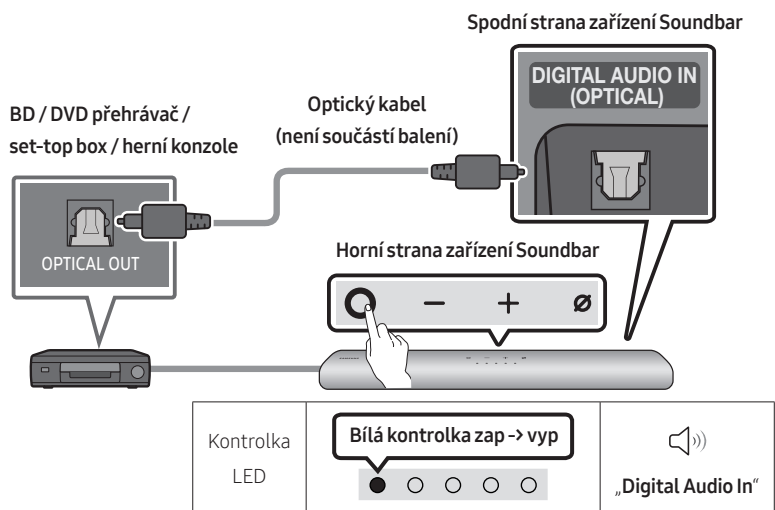

1. Vypněte externí zařízení a zařízení Soundbar a propojte port **DIGITAL AUDIO IN (OPTICAL)** na zařízení Soundbar a port výstupu **OPTICAL** na externím zařízení pomocí optického kabelu (není součástí balení), jak je uvedeno na obrázku.
2. Zapněte zařízení Soundbar a externí zařízení.
3. Stiskněte tlačítko **○ (Multifunkční)** na zařízení Soundbar nebo tlačítko **📡 (Zdroj)** na dálkovém ovladači a poté vyberte režim „**Digital Audio In**“. Poté zazní oznámení „**Digital Audio In**“.
4. Zvuk externího zařízení vychází ze zařízení Soundbar.

08 PŘIPOJENÍ MOBILNÍHO ZAŘÍZENÍ

Metoda č. 1. Připojení přes Bluetooth

Pokud je přes Bluetooth připojeno mobilní zařízení, můžete poslouchat stereofonní zvuk bez zbytečné kabeláže.





- Pokud se připojíte ke spárovanému zařízení Bluetooth a jednotka Soundbar je vypnutá, zařízení Soundbar se automaticky zapne.



Mobilní zařízení

První připojení

- Při připojování k novému zařízení Bluetooth zkontrolujte, že je zařízení v dosahu 1 m.

<p>1. Tlačítko párování přes Bluetooth</p>  <p>NEBO</p> <p>V režimu „Bluetooth“</p> 	<p>Kontrolka LED</p> <p>Bliká červená → zelená → modrá</p>  <p>Párování</p> <p>Azurová kontrolka zabliká 3x</p>  <p>Připojení je dokončeno</p> <ul style="list-style-type: none">• Dokud nebude párování dokončeno, vícebarevná kontrolka LED se bude střídavě měnit na Červenou → Zelenou → Modrou. <p>„Ready to connect via Bluetooth.“</p>
--	---

2. Na zařízení vyberte ze zobrazeného seznamu možnost „[AV] Samsung Soundbar S60A / [AV] Samsung Soundbar S61A“.
3. Přehrávejte hudební soubory ze zařízení připojeného přes Bluetooth prostřednictvím jednotky Soundbar.

Pokud se zařízení nepodaří připojit

- Pokud máte stávající zařízení Soundbar (např. „[AV] Samsung Soundbar S60A / [AV] Samsung Soundbar S61A“) v seznamu reproduktorů na mobilním zařízení, smažte jej.
- Opakujte kroky 1 a 2.

Poznámky k připojení Bluetooth



- Vyhledejte nové zařízení v okruhu 1 m, ke kterému se chcete připojit přes Bluetooth.
- Pokud budete při připojování zařízení Bluetooth požádáni o PIN kód, zadejte <0000>.
- Zařízení se po 18 minutách v pohotovostním stavu automaticky vypne.
- Zařízení Soundbar nemusí správně vyhledávat nebo připojovat zařízení Bluetooth v následujících situacích:
 - Pokud je v okolí zařízení Soundbar silné elektrické pole.
 - Pokud je s jednotkou Soundbar spárováno více zařízení Bluetooth současně.
 - Pokud je zařízení Bluetooth vypnuté, není v dosahu nebo má poruchu.
- Elektronická zařízení mohou působit vysokofrekvenční rušení. Zařízení, která generují elektromagnetické vlnění – např. mikrovlnné trouby, bezdrátová zařízení LAN – musí být mimo dosah hlavní jednotky Soundbar.
- Zařízení Soundbar podporuje data SBC (44,1 kHz, 48 kHz).
- Připojte pouze k zařízení Bluetooth, které podporuje funkci A2DP (AV).
- Zařízení Soundbar nelze připojit k zařízení Bluetooth, které podporuje pouze funkci HF (hands-free).
- Při propojování zařízení Soundbar se zařízením Bluetooth dejte zařízení co nejbliž k sobě.
- Čím bude zařízení Soundbar od zařízení Bluetooth dále, tím horší bude kvalita zvuku. Připojení Bluetooth se může přerušit, pokud budou zařízení mimo efektivní dosah.
- Připojení Bluetooth nemusí v místech s horším příjmem fungovat správně.
- Ze zařízení Bluetooth může vycházet šum nebo nemusí fungovat správně, pokud nastanou tyto podmínky:
 - Pokud je tělo v kontaktu s vysílačem a přijímačem na zařízení Bluetooth nebo Soundbar.
 - V rozích nebo v místech, kde se vyskytují překážky, například stěna nebo příčka, a může zde docházet k elektrickým změnám.
 - Při vystavení rádiovému rušení jinými výrobky pracujícími ve stejných frekvenčních pásmech, jako jsou například lékařské přístroje, mikrovlnné trouby a bezdrátová zařízení LAN.
 - I překážky, jako jsou například dveře a stěny, mohou mít vliv na kvalitu zvuku, byť jsou zařízení v efektivním dosahu.
- Zařízení Soundbar nelze spárovat s dalšími zařízeními Bluetooth, pokud aktuálně využívá možnost Bluetooth.
- Toto bezdrátové zařízení může při provozu způsobit elektrické rušení.

Odpojení zařízení Bluetooth od zařízení Soundbar

Zařízení Bluetooth lze od přístroje Soundbar odpojit. Podrobnosti o tomto postupu naleznete v uživatelské příručce zařízení Bluetooth.

- Přístroj Soundbar se odpojí.
- V případě, že je zařízení Soundbar odpojeno od zařízení Bluetooth, vícebarevná kontrolka LED na zařízení Soundbar třikrát „**Červeně**“ zabliká.

Odpojení jednotky Soundbar od zařízení Bluetooth

Stiskněte tlačítko  (**Multifunkční**) na zařízení Soundbar nebo tlačítko  (**Zdroj**) na dálkovém ovladači a vyberte jiný režim než „**Bluetooth**“.

- Vzhledem k tomu, že zařízení Bluetooth musí přijmout od zařízení Soundbar odezvu, bude odpojení chvíli trvat (doba potřebná k odpojení se může lišit v závislosti na zařízení Bluetooth).
- V případě, že je zařízení Soundbar odpojeno od zařízení Bluetooth, vícebarevná kontrolka LED na zařízení Soundbar třikrát „**Červeně**“ zabliká.

Metoda č. 2. Připojení přes Wi-Fi (bezdrátovou síť)

Chcete-li připojit jednotku Soundbar k mobilnímu zařízení přes bezdrátovou síť (Wi-Fi), je vyžadována aplikace **SmartThings**.

První připojení

1. Nainstalujte a na mobilním zařízení (telefon nebo tablet) spusťte aplikaci **SmartThings**.
2. V aplikaci pak podle pokynů přidejte zařízení Soundbar.
 - Na některých mobilních zařízeních se automatické okno (druhý obrázek níže) nemusí zobrazit. Pokud se neotevře okno místní nabídky, stiskněte „+“ na obrazovce **Home**. Zařízení Soundbar bylo přidáno do aplikace.

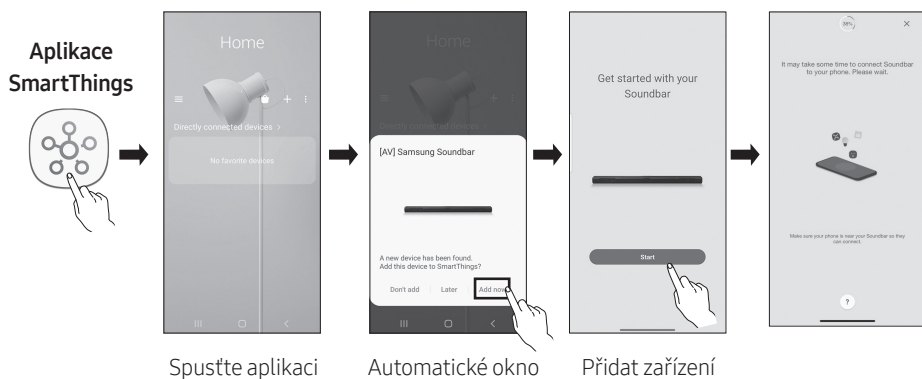

Začínáme s asistentem Amazon Alexa (integrovaný asistent Alexa)

- Amazon Alexa je služba od společnosti Amazon.
- Tato funkce nemusí být podporována v závislosti na modelu nebo zeměpisné oblasti.
- Tato funkce podporuje jen některé jazyky a podporované funkce se mohou lišit v závislosti na zeměpisné oblasti.
- Informace o specifikacích či kompatibilitě produktů najdete na webu společnosti Samsung (www.samsung.com).

Alexa umožňuje přehrávání hudby, poslouchání zpráv, zobrazování předpovědi počasí a ovládání domácích přístrojů.

K používání služby Amazon Alexa potřebujete účet Amazon, který umožní síťové připojení k zařízení Soundbar.

1. Nainstalujte si na své mobilní zařízení aplikaci **SmartThings** a spusťte ji.
2. Na základě pokynů v aplikaci si otevřete účet služby Alexa a přihlaste se do služby.

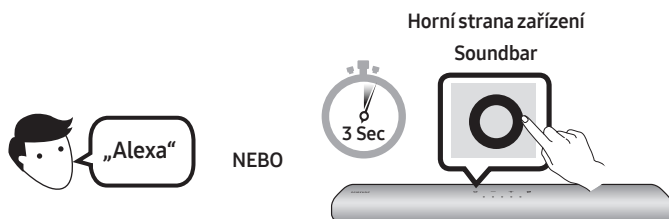

3. Chcete-li používat službu Alexa, zavolejte Alexa nebo stiskněte **○ (Multifunkční)** tlačítko na zařízení Soundbar na 3 s.
 - Zavolejte Alexa stisknutím **○ (Multifunkční)** tlačítka na 3 s. Když podržíte tlačítko stisknuté a budete mluvit, aktivuje se rozpoznávání hlasu.
 - Stav kontrolky LED na zařízení Soundbar se mění v závislosti na stavu služby Alexa. Podrobné informace naleznete na straně 31.

Ovládání zařízení Soundbar hlasovými příkazy



Aktivace + příkaz

Co vyzkoušet	Příklad příkazů
Ovládání hlasitosti	„Alexa, zesílit.“
	„Alexa, zeslabit.“
Poslech streamovaného obsahu ze služby Amazon Music	„Alexa, pusť nějaký jazz.“
Ovládání přehrávání	„Alexa, další skladbu.“
	„Alexa, vypni hudbu.“
	„Alexa, co je to za písničku?“
Informace o počasí	„Alexa, jaké je počasí?“
Časovač	„Alexa, nastav časovač na 10 minut.“

Začínáme s asistentem Alexa u produktu Amazon (funguje s asistentem Alexa)

- Tato funkce nemusí být podporována v závislosti na modelu nebo zeměpisné oblasti.
- Tato funkce podporuje jen některé jazyky a podporované funkce se mohou lišit v závislosti na zeměpisné oblasti.
- Informace o specifikacích či kompatibilitě produktů najdete na webu společnosti Samsung (www.samsung.com).
- Tato služba je poskytována společností Amazon a může být kdykoli ukončena. Společnost Samsung nenese odpovědnost za dostupnost služby.
- Ke změně obrazovky aplikace **Amazon Alexa** může dojít bez předchozího upozornění.

Připojení a používání se zařízením Amazon (Amazon Echo)

Pomocí zařízení Amazon Echo můžete ovládat Soundbar a využívat hudební služby poskytované prostřednictvím Amazon Echo. K používání služby Amazon Alexa potřebujete účet Amazon, který umožní síťové připojení k zařízení Soundbar.

1. Nainstalujte si na své mobilní zařízení aplikaci **SmartThings** a spusťte ji.
2. Na základě pokynů v aplikaci si otevřete účet služby Alexa a přihlaste se do služby.

Ovládání zařízení Soundbar hlasovými příkazy

- Služba Amazon Echo, kterou můžete používat se svým Soundbarem, je omezena pouze na přehrávání hudby. K dalším službám poskytovaným službou Amazon Echo, například zprávy a předpověď počasí, můžete získat přístup pouze ze svého zařízení Amazon Echo.









Aktivace + příkaz + Název reproduktoru

* Použití hlasových příkazů pro Soundbar s názvem „Obývací“

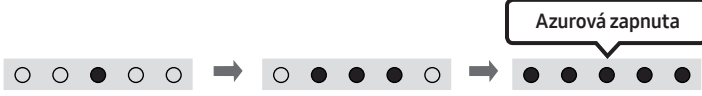
Akce	Hlasový příkaz
Nastavení hlasitosti na úroveň 5	„Alexa Nastavit hlasitost na 5 v obývací“
Zvýšení úrovně hlasitosti	„Alexa Zvýšit hlasitost v obývací“
Ztlumení zvuku	„Alexa Ztlumit zvuk v obývací“
Poslech rozhlasové stanice s názvem KISS FM	„Alexa Přehrát Kiss FM v obývací“
Přehrání další skladby	„Alexa Další skladba v obývací“
Zastavení přehrávání zvuku	„Alexa Zastavit v obývací“
Vypnutí zvuku	„Alexa Vypnout v obývací“

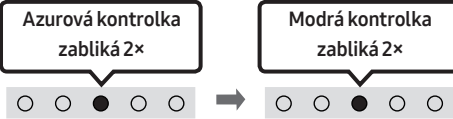
Stav kontrolky služby Alexa

Stav kontrolky LED na zařízení Soundbar se mění v závislosti na stavu služby Alexa, jak je znázorněno na obrázku.

Stav služby Alexa	Kontrolka LED na zařízení Soundbar
Nečinný	 Vyp
Naslouchání	 Azurová zapnuta
Přemýšlení	 Azurová kontrolka zabliká 1×
Mluvení	
Alarmy a připomenutí časovače	 Azurová kontrolka zabliká 2× Modrá kontrolka zabliká 2×
Oznámení	 Žlutá kontrolka zabliká 2×
Služba Alexa není k dispozici	 Červená kontrolka zabliká 3×
Síť odpojena	 Červená kontrolka zabliká 3×
Mikrofon vyp.	 Červená kontrolka svítí

Používání Tap Sound

Přiložte mobilní zařízení k zařízení Soundbar a přehrávejte přes něj zvuk z mobilního zařízení.

- Tato funkce nemusí být podporována u všech mobilních zařízení.
- Tato funkce je kompatibilní pouze s mobilními zařízeními Samsung se systémem Android 8.1 a novějším.

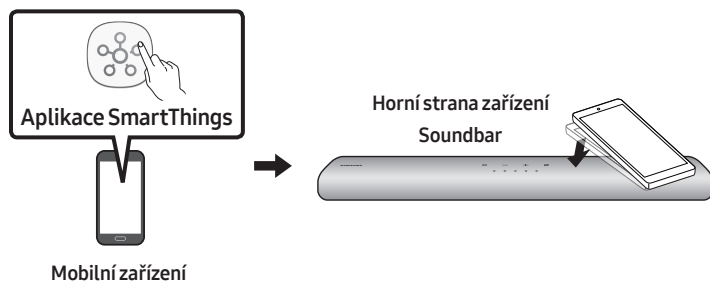

1. Zapněte na mobilním zařízení funkci **Tap Sound**.
 - Postup pro zapnutí této funkce naleznete dále v části „**Aktivace funkce Tap Sound**“.
2. Přiložte mobilní zařízení k zařízení Soundbar. Zobrazí se okno a v něm vyberte možnost „**Start**“. Mobilní zařízení se propojí se zařízením Soundbar prostřednictvím Bluetooth.
3. Přehrajte zvuk z mobilního zařízení zařízením Soundbar.
 - Tato funkce propojí mobilní zařízení se zařízením Soundbar technologií Bluetooth na základě zjištěných vibrací při kontaktu mobilního zařízení se zařízením Soundbar.
 - Mobilní zařízení nepřikládejte na ostré hrany zařízení Soundbar. Soundbar či mobilní zařízení by se mohly poškrábat či poničit.
 - Doporučujeme mít mobilní zařízení v obalu. Šetrně přiložte na širokou oblast v horní části zařízení Soundbar a nepoužívejte při tom nadměrnou sílu.
 - Používání této funkce vyžaduje aktualizaci aplikace **SmartThings** na nejnovější verzi. Podpora této funkce závisí na verzi aplikace.

Aktivace funkce Tap Sound

Přes aplikaci **SmartThings** zapněte funkci **Tap View, Tap Sound**.

1. Na mobilním zařízení spusťte aplikaci **SmartThings**.
2. V aplikaci **SmartThings** na mobilním zařízení se zobrazí okno a v něm vyberte (☰ → ⚙️).
3. Nastavením hodnoty zap. u „**Tap View, Tap Sound**“ nastavíte spuštění funkce po přiblížení mobilního zařízení k zařízení Soundbar.

POZNÁMKY

- Pokud se mobilní zařízení nachází v úsporném režimu, funkce **Tap Sound** nebude fungovat.
- Funkce **Tap Sound** nemusí fungovat, pokud se v blízkosti zařízení Soundbar vyskytují zařízení, která mohou způsobovat rádiové rušení. Jedná se například o elektrická zařízení. Zařízení potenciálně způsobující rádiové rušení by se měla nacházet v dostatečné vzdálenosti od zařízení Soundbar.

09 PŘIHOJENÍ K APPLE AIRPLAY 2

- Tato funkce nemusí být v některých zemích dostupná.

Připojení a použití s produktem Apple

- Pomocí technologie AirPlay 2 můžete ovládat domácí audiosystém z telefonu iPhone, tabletu iPad, reproduktoru HomePod nebo Apple TV.
- Tento Samsung Soundbar podporuje technologii AirPlay 2 a vyžaduje systém iOS 11.4 nebo novější.

POZNÁMKA

- Potvrďte, že je Soundbar připojený k síti Wi-Fi. (Viz část „**Metoda č. 2. Připojení přes Wi-Fi (bezdrátovou síť)**“)

10 INSTALACE NÁSTĚNNÉHO DRŽÁKU

Podmínky instalace

- Montáž provádějte pouze na svislou stěnu.
- Zařízení neinstalujte v místě s vysokou teplotou nebo vlhkostí.
- Zkontrolujte, zda je stěna dostatečně silná, aby zařízení unesla. Pokud ne, stěnu vyztužte nebo zvolte pro montáž jiné místo.
- Zakupte si a používejte upevňovací šrouby nebo kotvy, které jsou vhodné pro daný typ stěny (sádkokarton, železná deska, dřevo atd.). Nosné šrouby upevněte pokud možno do hmoždinek.
- Zakupte si upevňovací šrouby podle typu a tloušťky stěny, na kterou chcete zařízení Soundbar připevnit.
 - Průměr: M5
 - Délka: Doporučujeme 35 mm nebo více.
- Před instalací jednotky Soundbar na stěnu připojte kabely jednotky k externím zařízením.
- Ujistěte se, zda je jednotka vypnutá a před instalací ji odpojte od zdroje napájení. Jinak by mohlo dojít k úrazu elektrickým proudem.

Součástky pro upevnění na stěnu



Průvodce upevňovacím páskem na stěnu



Držák šroubu



Šroub x 2
(M4 x L10)

Šroub



Držák pro upevnění na stěnu

1. Přiložte na plochu stěny **Průvodce upevňovacím páskem na stěnu**.
 - **Průvodce upevňovacím páskem na stěnu** musí být umístěna vodorovně.
 - Je-li televizor zavěšen na stěně, musí být zařízení Soundbar namontováno alespoň 5 cm pod ním.



↑↓ 5 cm nebo více

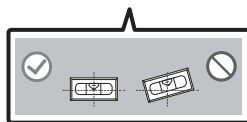
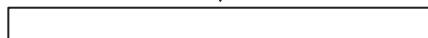

2. Vyrovnajte **Osu průvodce upevněním** na **stěnu** se středem televizoru (pokud montujete Soundbar pod televizor) a lepicí páskou přilepte na zeď **Průvodce upevněním na stěnu**.

- Pokud zařízení nemontujete pod televizor, umístěte **Osa** do středu montážní oblasti.

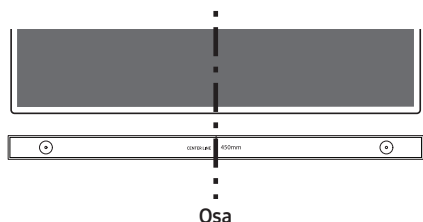

3. Pomocí pera označte pozice otvorů a odstraňte **Průvodce upevněním na stěnu**.

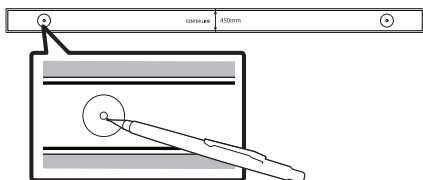

4. V místě každé značky vyvrtejte do stěny vrtákem vhodné velikosti otvor.

- Pokud značky neodpovídají poloze čepů, ujistěte se před vložením nosných šroubů, že jste do otvorů vložili vhodné kotvy. Používáte-li kotvy, ujistěte se, že vyvrtané otvory jsou pro ně dostatečně velké.

5. Každým **Držák šroubu** prostrčte šroub a jednotlivé šrouby pevně zašroubujte do otvorů pro nosné šrouby.

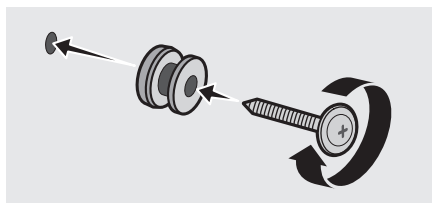

6. Pomocí 2 **Šroubů** namontujte na spodní část Soundbaru ve správném směru 2 **Držáků pro upevnění na stěnu**.

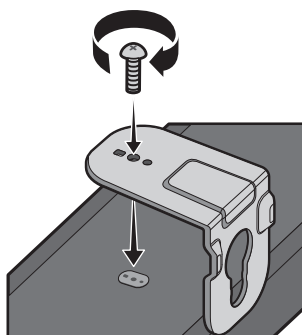

- Během montáže se ujistěte, že jsou za zadní částí zařízení Soundbar umístěna závěsná součást **Držáků pro upevnění na stěnu**.

Zadní strana zařízení
Soundbar

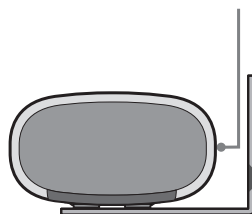

Pravý okraj zařízení Soundbar

7. Namontujte zařízení Soundbar pomocí přiložených **Držáků pro upevnění na stěnu** tím, že je zavěsíte na **Držák šroubu**.

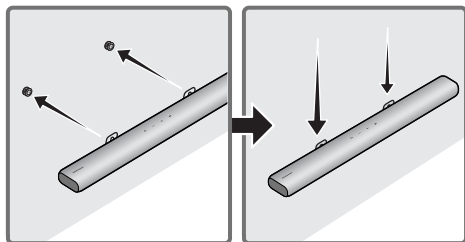

8. Zasuňte zařízení Soundbar podle následujícího obrázku tak, aby **Držáků pro upevnění na stěnu** držely pevně na **Držák šroubu**.

- Vložte **Držák šroubu** do široké (spodní) části **Držáků pro upevnění na stěnu** a následně posuňte **Držáků pro upevnění na stěnu** dolů tak, aby spočívaly bezpečně na **Držák šroubu**.

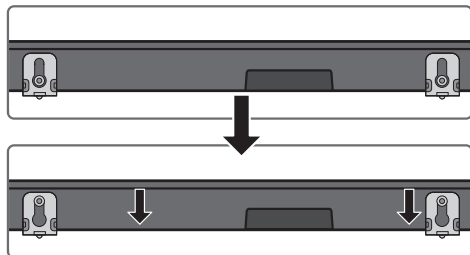

11 INSTALACE ZAŘÍZENÍ SOUNDBAR PŘED TELEVIZOREM

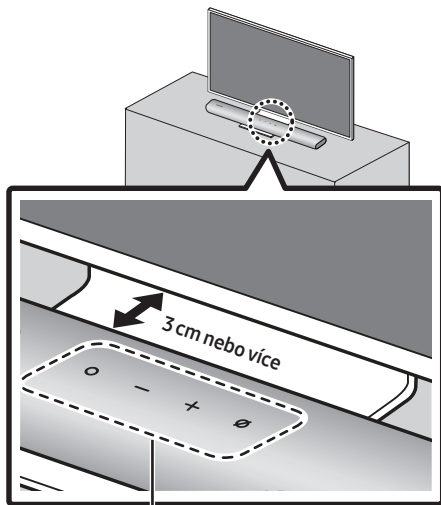

Mikrofon

Nainstalujte střední část zařízení Soundbar ke střední části televizoru podle obrázku. V této chvíli umístěte zařízení Soundbar alespoň 3 cm od televizoru, aby nedocházelo k rušení funkce rozpoznávání hlasu.

POZNÁMKY

- Soundbar musí být umístěn na rovném a pevném povrchu.
- Nedostatečný odstup od TV může vést k problémům s rozpoznáváním hlasu a akustikou.

12 AKTUALIZACE SOFTWARE

Automatická aktualizace

Pokud je zařízení Soundbar připojené k internetu, provádí se aktualizace softwaru, i když je zařízení Soundbar vypnuté.

- Chcete-li použít funkci automatické aktualizace, musí být zařízení Soundbar připojeno k internetu.

Připojení Wi-Fi k zařízení bude ukončeno, pokud dojde k odpojení napájecího kabelu zařízení Soundbar nebo výpadku proudu. V případě výpadku proudu a po jeho obnovení nebo pokud znovu zapojíte napájecí kabel, zapněte zařízení Soundbar a znovu jej připojte k internetu.

Aktualizace USB

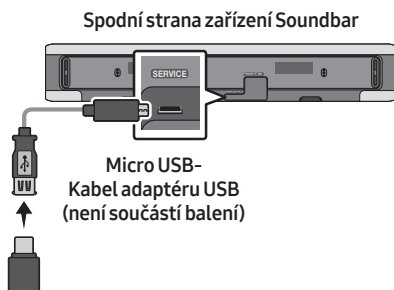

Společnost Samsung může v budoucnu nabízet aktualizace systému zařízení Soundbar.

Pokud je aktualizace k dispozici, můžete zařízení Soundbar aktualizovat zapojením jednotky USB s aktualizací softwaru do portu **SERVICE** zařízení Soundbar.

1. Přejděte na (www.samsung.com) → v nabídce zákaznické podpory vyhledejte příslušný název modelu.
 - Podrobnosti o aktualizaci naleznete v návodu k upgradu.
2. Stáhněte si soubor upgradu (typ USB).
3. Rozbalte soubor a vytvořte složku s názvem souboru.
4. Vytvořenou složku uložte na paměťové zařízení USB a to následně připojte k zařízení Soundbar.
5. Zapněte zařízení Soundbar. Poté se produkt během 3 minut aktualizuje.



- Během aktualizace produkt nevypínejte ani nevyjímejte paměťové zařízení USB.
- Pokud svítí žlutá LED kontrolka i po dokončení aktualizace softwaru, znamená to, že probíhá další aktualizace. V takovém případě nevypínejte napájení a neodebírejte zařízení USB.
- Pokud se aktualizace nespustí, připojte znovu napájecí kabel zařízení Soundbar.
- Pokud je nainstalována nejnovější verze, žádná aktualizace neproběhne.
- Podpora aktualizace se odvíjí od typu USB.

Obnovení

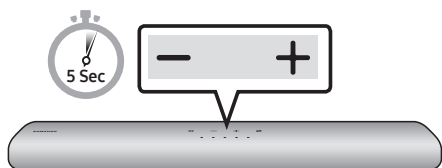

Zapněte zařízení Soundbar a přímo na jednotce stiskněte alespoň na 5 sekund současně tlačítka **- + (Hlasitost)**. Zobrazení LED kontrolky se změní podle obrázku níže a poté se Soundbar resetuje.

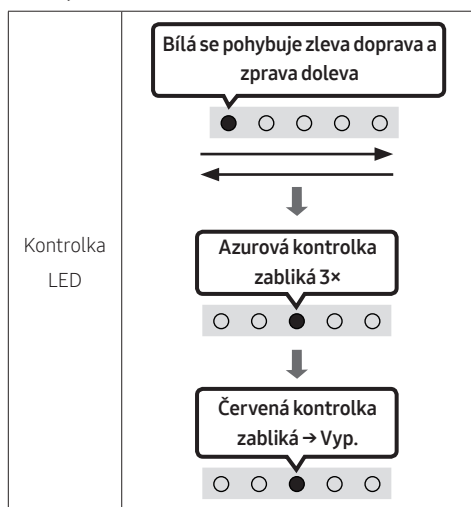

VÝSTRAHA

- Obnoví se výchozí hodnoty všech nastavení zařízení Soundbar. Tuto akci provádějte pouze tehdy, když je zařízení potřeba resetovat.

13 ODSTRAŇOVÁNÍ POTÍŽÍ

Než začnete hledat pomoc, zkuste následující tipy.

Soundbar se nezapne.

- Zkontrolujte, zda je napájecí kabel zařízení Soundbar správně zapojen do zásuvky.

Soundbar nepracuje správně.

- Po vytažení napájecí kabel znovu zapojte.
- Odpojte napájecí kabel z externího zařízení a zkuste to znovu.
- Pokud není k dispozici žádný signál, zařízení Soundbar se po určité době automaticky vypne. Zapněte napájení. (Viz strana 11.)

V případě, že nefunguje dálkový ovladač.

- Namiřte dálkový ovladač přímo na Soundbar.
- Vyměňte baterie za nové.

Ze zařízení Soundbar nevychází žádný zvuk.

- Hlasitost zařízení Soundbar je příliš nízká nebo je zařízení ztlumené. Hlasitost upravte.
- Pokud je připojené externí zařízení (STB, zařízení Bluetooth, mobilní zařízení atd.), upravte hlasitost externího zařízení.
- V případě zvukového výstupu televizoru zvolte možnost Soundbar. (Samsung TV: Doma (🏠) → Nastavení (⚙️) → Zvuk → Zvukový výstup → Vyberte Soundbar)

- Propojovací kabely vedoucí k zařízení Soundbar nesmí být uvolněné. Odpojte kabel a zase jej připojte.
- Úplně odpojte napájecí kabel, znovu jej připojte a zapněte napájení.
- Inicializujte produkt a zkuste to znovu. (Viz strana 38.)





V případě, že televizor není připojený přes HDMI (ARC).

- Zkontrolujte, zda je kabel HDMI správně zapojený do koncovky ARC. (Viz strana 17)
- Připojení se nemusí zdařit z důvodu připojeného externího zařízení (set-top boxu, herní konzole atd.). Připojte zařízení Soundbar přímo.
- Na televizoru nemusí být aktivní funkce HDMI-CEC. Zapněte funkci CEC v nabídce televizoru. (Samsung TV: Doma (🏠) → Nastavení (⚙️) → Obecné → Správce externích zařízení → Anynet+ (HDMI-CEC) ZAPNUTO)

Po připojení k televizoru v režimu HDMI (ARC) není slyšet žádný zvuk.

- Vaše zařízení není schopno přehrávat vstupní signál. Změňte zvukový výstup televizoru na PCM nebo Dolby Digital. (Pro televizor Samsung: Doma (🏠) → Nastavení (⚙️) → Zvuk → Nastavení pro pokročilé → Formát digitálního výstupu zvuku)

Soundbar se nepřipojí prostřednictvím Bluetooth.

- Při připojování nového zařízení přepněte pro připojení na režim Párování před Bluetooth. (Stiskněte na ovladači tlačítko  PAIR nebo stiskněte na jednotce alespoň na 5 sekund tlačítko  (Zap./vyp. mikrofonu).)
- Pokud je zařízení Soundbar připojeno k jinému zařízení, změnu můžete provést tím, že zařízení odpojíte.
- Připojte jej znovu, poté co ho odeberete ze seznamu reproduktorů Bluetooth zařízení, ke kterému se chcete připojit. (Samsung TV: Doma () → Nastavení () → Zvuk → Zvukový výstup → Seznam reproduktorů Bluetooth)
- Odpojte a znovu připojte zástrčku napájení a zkuste to znovu.
- Inicializujte produkt a zkuste to znovu. (Viz strana 38.)

Při připojení prostřednictvím Bluetooth zmizí zvuk.

- Některá zařízení mohou při umístění příliš blízko k zařízení Soundbar způsobovat vysokofrekvenční rušení, např. mikrovlnné trouby, bezdrátové směrovače atd.
- Pokud zařízení připojené prostřednictvím Bluetooth přemístíte příliš daleko od zařízení Soundbar, může zmizet zvuk. Přesuňte zařízení blíže k zařízení Soundbar.
- Pokud je část vašeho těla v kontaktu s vysílačem a přijímačem signálu Bluetooth nebo je produkt nainstalovaný na kovovém nábytku, může docházet ke zmizení zvuku. Ověřte prostředí pro instalaci a podmínky pro používání.

Nelze se připojit k Wi-Fi.

- Zkontrolujte, zda máte zapnutý bezdrátový router.
- Vypněte router, zase jej zapněte a zkuste to znovu.
- Pokud je signál bezdrátové sítě příliš slabý, Soundbar se nepřipojí k síti. Pokud je to možné, přemístěte směrovač blíže k zařízení Soundbar, nebo odstraňte veškeré překážky mezi zařízením Soundbar a směrovačem.
- Pokud máte nový bezdrátový router, budete muset upravit síťové nastavení reproduktoru.

Soundbar se nezapne automaticky s televizorem.

- Pokud vypnete zařízení Soundbar při sledování televize, je synchronizace napájení s televizorem neaktivní. Nejdříve televizor vypněte.

14 LICENCE



Manufactured under license from Dolby Laboratories. Dolby, Dolby Audio and the double-D symbol are trademarks of Dolby Laboratories Licensing Corporation.



For DTS patents, see <http://patents.dts.com>. Manufactured under license from DTS, Inc. (for companies headquartered in the U.S./Japan/Taiwan) or under license from DTS Licensing Limited (for all other companies). DTS, Digital Surround, and the DTS logo are registered trademarks or trademarks of DTS, Inc. in the United States and other countries. © 2020 DTS, Inc. ALL RIGHTS RESERVED.



The terms HDMI and HDMI High-Definition Multimedia Interface, and the HDMI Logo are trademarks or registered trademarks of HDMI Licensing Administrator, Inc. in the United States and other countries.



- Hudbu ze Spotify můžeš ovládat na dálku přes telefon, tablet nebo počítač. Na stránce [spotify.com/connect](https://www.spotify.com/connect) najdeš, jak na to
 - Software Spotify podléhá licencím třetích stran, jejichž seznam je uveden zde: <https://www.spotify.com/connect/third-party-licenses>.
-



- Apple, AirPlay, iPhone, iPad, HomePod, and Apple TV are trademarks of Apple Inc., registered in the U.S. and other countries.
 - Use of the Works with Apple badge means that an accessory has been designed to work specifically with the technology identified in the badge and has been certified by the developer to meet Apple performance standards.
-

15 POZNÁMKA K LICENCI OTEVŘENÉHO SOFTWARE

Dotazy a požadavky týkající se otevřených zdrojů směřujte na Samsung Open Source (<http://opensource.samsung.com>)

16 DŮLEŽITÉ UPOZORNĚNÍ K SERVISU

- Obrázky a ilustrace v této uživatelské příručce jsou pouze informativní a mohou se lišit od vlastního vzhledu přístroje.
- Může být účtován režijní poplatek, pokud
 - (a) požádáte o výjezd technika a není zjištěna vada přístroje (např. příčinou potíží bylo to, že jste si nepřečetli tuto příručku)
 - (b) odevzdáte přístroj v servisním středisku a není zjištěna vada přístroje (např. příčinou potíží bylo to, že jste si nepřečetli tuto příručku)
- Výše režijního poplatku vám bude sdělena před zahájením práce v servisu nebo před návštěvou technika u vás.

17 TECHNICKÉ ÚDAJE A DALŠÍ INFORMACE

Technické údaje

Název modelu	HW-S60A / S61A
Hmotnost	3,0 kg
Rozměry (Š x V x H)	764,0 x 68,0 x 125,0 mm
Rozsah provozních teplot	+5°C až +35°C
Rozsah provozní vlhkosti	10 % ~ 75 %
ZESILOVAČ Jmenovitý výstupní výkon	(30W x 2) + (30W x 2) + (30W x 2) + 20W
Podporované formáty pro přehrávání	LPCM 2ch, Dolby Audio™ (podporuje Dolby® Digital), DTS
VÝSTUPNÍ VÝKON BEZDRÁTOVÉHO ZAŘÍZENÍ Maximální výkon vysílače (Wi-Fi)	100 mW při 2,4 GHz – 2,4835 GHz, 200 mW při 5,15 GHz – 5,25 GHz, 100 mW při 5,25 GHz – 5,35 GHz & 5,47 GHz – 5,725 GHz
VÝSTUPNÍ VÝKON BEZDRÁTOVÉHO ZAŘÍZENÍ Maximální výkon vysílače (BT)	100 mW při 2,4 GHz – 2,4835 GHz

POZNÁMKY

- Společnost Samsung Electronics Co., Ltd si vyhrazuje právo změnit specifikace bez upozornění.
- Hmotnost a rozměry jsou přibližné.

Bezpečnostní opatření: Pokud zapnete/vypnete Wi-Fi, Soundbar se automaticky restartuje.

Celkový příkon v pohotovostním režimu (W)	5,2W
Wi-Fi Metoda deaktivace portu	Chcete-li zapnout či vypnout Wi-Fi, podržte 30 sekund stisknuté tlačítko IDSET na dolním panelu Soundbaru.
Bluetooth Metoda deaktivace portu	Chcete-li zapnout či vypnout funkci Bluetooth, podržte 30 sekund stisknuté tlačítko NETWORK na dolním panelu Soundbaru.

Společnost Samsung tímto prohlašuje, že toto rádiové zařízení vyhovuje požadavkům Směrnice 2014/53/EU a příslušných zákonných podmínek ve Spojeném království.

Úplný text prohlášení o shodě je k dispozici na následující internetové adrese: <http://www.samsung.com>.

Přejděte do menu Podpora a zadejte název modelu.

Toto zařízení může být provozováno ve všech zemích EU a ve Spojeném království.

Funkci 5GHz WLAN(Wi-Fi nebo SRD) tohoto zařízení lze používat pouze ve vnitřních prostorách.



[Správná likvidace baterií v tomto výrobku]

(Platí pro země se systémem odděleného sběru)

Tato značka na baterii, návodu nebo obalu znamená, že baterie v tomto výrobku nesmí být na konci své životnosti likvidovány společně s jiným domovním odpadem. Případně vyznačené symboly chemikálií Hg, Cd nebo Pb upozorňují na to, že baterie obsahuje rtuť, kadmium nebo olovo v množství překračujícím referenční úroveň stanovené směrnicí ES 2006/66.

Pokud baterie nejsou správně zlikvidovány, mohou tyto látky poškodit zdraví osob nebo životní prostředí. Pro ochranu přírodních zdrojů a pro podporu opakovaného využívání materiálů oddělte, prosím, baterie od ostatních typů odpadu a nechte je recyklovat prostřednictvím místního bezplatného systému zpětného odběru baterií.



Správná likvidace výrobku (Elektrický & elektronický odpad)

(Platí pro země se systémem odděleného sběru)

Toto označení na výrobku, jeho příslušenství nebo dokumentaci znamená, že výrobek a jeho elektronické příslušenství (například nabíječku, náhlavní sadu, USB kabel) je po skončení životnosti zakázáno likvidovat jako běžný komunální odpad. Možným negativním dopadům na životní prostředí nebo lidské zdraví způsobeným nekontrolovanou likvidací zabráníte oddělením zmíněných produktů od ostatních typů odpadu a jejich zodpovědnou recyklací za účelem udržitelného využívání druhotných surovin.

Uživatelé z řad domácností by si měli od prodejce, u něhož produkt zakoupili, nebo u příslušného městského úřadu vyžádat informace, kde a jak mohou tyto výrobky odevzdat k bezpečné ekologické recyklaci.

Podnikoví uživatelé by měli kontaktovat dodavatele a zkontrolovat všechny podmínky kupní smlouvy. Tento výrobek a jeho elektronické příslušenství nesmí být likvidován spolu s ostatním průmyslovým odpadem.

Informace o závazcích společnosti Samsung v oblasti životního prostředí a dodržování zákonných povinností v souvislosti s jednotlivými produkty, jako je např. REACH, OEEZ, baterie, najdete na: www.samsung.com/uk/aboutsamsung/sustainability/environment/our-commitment/data/

NAŘÍZENÍ KOMISE (EU) 2019/1782

Požadavky na ekodesign vnějších napájecích zdrojů





www.samsung.com/global/ecodesign_component

BEZPEČNOSTNÉ INFORMÁCIE

BEZPEČNOSTNÉ VAROVANIA

ABY STE PREDIŠLI RIZIKU VZNIKU POŽIARU A RIZIKU ÚRAZU ELEKTRICKÝM PRÚDOM, NEODSTRAŇUJTE PREDNÝ (ANI ZADNÝ) KRYT. ZARIADENIE SA NEPOKÚŠAJTE SVOJOPOMOCNE OPRAVOVAŤ. OPRAVY PRENECHAJTE KVALIFIKOVANÉMU SERVISNÉMU PRACOVNÍKOVI.

Vysvetlivky k symbolom, ktoré môžu byť na výrobku Samsung, nájdete v nasledujúcej tabuľke.

	UPOZORNENIE RIZIKO ÚRAZU ELEKTRICKÝM PRÚDOM. NEOTVÁRAJTE!	
	Tento symbol označuje, že vo vnútri je vysoké napätie. Akýkoľvek kontakt s vnútornými súčastami tohto produktu je nebezpečný.	
	Tento symbol znamená, že k produktu je priložená dôležitá literatúra o prevádzke a údržbe.	
	Produkt triedy II: Tento symbol znamená, že sa nevyžaduje ochranné elektrické uzemnenie. Ak sa na výrobku s napájacím káblom nenachádza tento symbol, výrobok MUSÍ mať spoľahlivé pripojenie k ochrannému uzemneniu.	
	Sieťové napätie (AC): Tento symbol znamená, že menovité napätie je označené symbolom Sieťové napätie (AC).	
	Striedavé napätie (DC): Tento symbol znamená, že menovité napätie je označené symbolom Striedavé napätie (DC).	
	Upozornenie, pred používaním si naštudujte pokyny: Tento symbol inštruuje používateľa, aby si naštudoval ďalšie bezpečnostné pokyny v používateľskej príručke.	

VÝSTRAHA

- Aby ste predišli riziku vzniku požiaru a riziku úrazu elektrickým prúdom, nevystavujte zariadenie dažďu ani vlhkosti.

UPOZORNENIE

- ABY STE PREDIŠLI ÚRAZU ELEKTRICKÝM PRÚDOM, ÚPLNE ZASUŇTE KONCOVKU SIEŤOVEJ ŠNÚRY DO ELEKTRICKEJ ZÁSUVKY.
- Toto zariadenie musí byť pripojené k striedavému napätiu s ochranným uzemňovacím vodičom.
- Pre odpojenie zariadenia od elektrickej siete musíte najskôr vytiahnuť koncovku z elektrickej zásuvky, aby s ňou bolo možné manipulovať.
- Tento prístroj nevystavuje pádu ani obliatiu. Na prístroj neumiestňujte predmety naplnené tekutinami, ako sú napríklad vázy.
- Ak chcete tento prístroj úplne vypnúť, musíte zo zásuvky vytiahnuť sieťovú zástrčku. Preto musí byť sieťová zástrčka ľahko a kedykoľvek prístupná.

BEZPEČNOSTNÉ OPATRENIA

1. Uistite sa, že prívod striedavého prúdu vo vašej domácnosti zodpovedá požiadavkám na napájanie, ktoré sú uvedené na identifikačnom štítku na spodnej strane produktu. Produkt nainštalujte horizontálne na vhodnú základňu (nábytok), s dostatočným priestorom pre ventiláciu 7 – 10 cm. Ubezpečte sa, že ventilačné otvory nie sú prikryté. Jednotku neumiestňujte na zosilňovače, ani na iné zariadenie, ktoré sa počas prevádzky zahreje. Táto jednotka je určená na nepretržité používanie. Ak chcete zariadenie úplne vypnúť, odpojte sieťovú zástrčku zo sieťovej zásuvky na stene. Odpojte zariadenie, ak ho po dlhší čas nebudete používať.
2. Počas búrky odpojte zástrčku od zásuvky. Vrcholové napätie by kvôli bleskom mohlo poškodiť zariadenie.
3. Jednotku nevystavujte priamemu slnečnému žiareniu ani iným zdrojom tepla. Mohlo by to spôsobiť prehriatie a poruchu zariadenia.
4. Produkt chráňte pred vlhkosťou (napr. vázy), nadmerným teplom (napr. kozuby) a taktiež pred zariadeniami, ktoré produkujú silné magnetické alebo elektrické polia. Ak má jednotka poruchu, odpojte napájací kábel od zásuvky. Výrobok nie je určený na priemyselné použitie. Tento výrobok používajte iba na osobné účely. Ak výrobok alebo disk uskladňujete na miestach s nízkymi teplotami, môže sa vyskytnúť kondenzácia. Pri prenose jednotky cez zimu počkajte pred použitím približne 2 hodiny, kým jednotka nedosiahne izbovú teplotu.
5. Batéria používaná s týmto zariadením obsahuje chemikálie, ktoré sú škodlivé pre životné prostredie. Batérie nevyhadzujte s domácim odpadom. Batérie nelikvidujte v ohni. Batérie neskratujte, nerozoberajte alebo neprehrievajte.
UPOZORNENIE : V prípade nesprávnej výmeny batérií hrozí riziko výbuchu. Vymeňte len za rovnaký alebo ekvivalentný typ.

Čistenie textílie

Akékoľvek nečistoty alebo škvrny na povrchu výrobku ihneď odstráňte.

Čistenie a odstraňovanie nečistôt môže byť menej účinné u niektorých látok alebo pri dlhšom pôsobení látok na povrch.

UPOZORNENIE

- Na odstránenie prachu, odtlačkov rúk a podobne používajte vysávač alebo čistiaci valček.
 - Niektoré čistiace kefy môžu výrobok poškodiť v závislosti od materiálov, ktoré obsahujú.
 - Handričky a čistiace tkaniny môžu na výrobku zanechať žmolky alebo nečistoty.
- Nečistoty nezoškrabávajte nechtami ani pomocou iných nástrojov. Môže dôjsť k poškodeniu textílie.
- Na odstránenie olejových škvŕn či škvŕn od kvapalín použite čistú bielu tkaninu navlhčenú vo vode. Ak škvŕna nezide, zotrite ju tkaninou namočenou v zmesi vody a neutrálneho čistiaceho prostriedku (napr. prostriedkov do umývačky riadu).
 - Použitie agresívneho detergentu či čistiaceho prostriedku môže spôsobiť zmenu farby či poškodenie textílie.
 - Po vyčistení použite suchú tkaninu alebo fén na osušenie daného povrchu.
 - Nepoužívajte príliš veľkú silu, aby sa predišlo zmene farby alebo poškodeniu textílie.

OBSAH

01	Kontrola súčastí	7
	Vloženie batérií pred použitím diaľkového ovládania (2 batérie AA)	7
02	Prehľad produktu	8
	Horný panel zariadenia Soundbar	8
	Spodný panel zariadenia Soundbar	10
03	Použitie diaľkového ovládania	11
	Ako používať diaľkové ovládanie	11
	Používanie skrytých tlačidiel (tlačidiel s viacerými funkciami)	14
	Špecifikácie výstupu pre rôzne režimy zvukových efektov	14
	Nastavenie hlasitosti zariadenia Soundbar pomocou diaľkového ovládania televízora	15
04	Pripojenie zariadenia Soundbar	16
	Pripojenie k elektrickej sieti	16
	Pripojenie súpravy SWA-9100S (predáva sa samostatne), subwoofera SWA-W500 (predáva sa samostatne) k zariadeniu Soundbar	16
05	Použitie káblového pripojenia k televízoru	17
	Spôsob 1. Pripojenie káblom HDMI	17
	Spôsob 2. Pripojenie pomocou optického kábla	19
06	Použitie bezdrôtového pripojenia k televízoru	20
	Spôsob 1. Pripojenie cez rozhranie Bluetooth	20
	Spôsob 2. Pripojenie cez Wi-Fi	22
07	Pripojenie k externému zariadeniu	23
	Pripojenie pomocou optického kábla	23

08	Pripojenie k mobilnému zariadeniu	24
	Spôsob 1. Pripojenie cez rozhranie Bluetooth	24
	Spôsob 2. Pripojenie cez Wi-Fi (bezdrôtovú sieť)	27
	Začíname s Amazon Alexa (vstavanou asistentkou Alexa)	28
	Začíname s asistentkou Alexa v produkte Amazon (Funguje s asistentkou Alexa)	30
	Používanie funkcie Tap Sound	32
09	Pripojenie k Apple AirPlay 2	33
10	Montáž nástenného držiaka	34
	Bezpečnostné upozornenia k montáži	34
	Súčasti nástennej montáže	34
11	Montáž zariadenia Soundbar na prednú časť televízora	36
12	Aktualizácia softvéru	37
	Automatická aktualizácia	37
	Aktualizácia prostredníctvom jednotky USB	37
	Resetovanie	38
13	Riešenie problémov	39
14	Licencie	41
15	Poznámka k licencií s otvoreným zdrojovým kódom	41
16	Dôležitá poznámka ohľadom servisu	42
17	Špecifikácie a príručka	43
	Technické údaje	43

01 KONTROLA SÚČASTÍ



Hlavná jednotka zariadenia Soundbar



Diaľkové ovládanie
zariadenia Soundbar/
Batérie



Kábel HDMI



Sieťový adaptér
(Soundbar)



Napájací kábel
(Soundbar)



Inštalčná pomôcka na montáž na stenu



Skrutka držiaka



Konzola nástenného držiaka



Skrutka
(M4 x L10)

- Ďalšie informácie týkajúce sa zdroja napájania a potreby energie nájdete na štítku upevnenom na produkte. (Štítek: spodná časť hlavnej jednotky zariadenia Soundbar)
- V prípade záujmu o zakúpenie ďalších súčastí alebo doplnkových káblov sa obráťte na servisné stredisko spoločnosti Samsung alebo na stredisko starostlivosti o zákazníkov spoločnosti Samsung.
- Podrobné informácie o nástennej montáži nájdete na strane 34.
- Dizajn, špecifikácie a obrazovka Aplikácie sa môžu bez predchádzajúceho upozornenia zmeniť.
- Vzhľad príslušenstva sa môže mierne líšiť od vyššie uvedených ilustrácií.

Vloženie batérií pred použitím diaľkového ovládania (2 batérie AA)



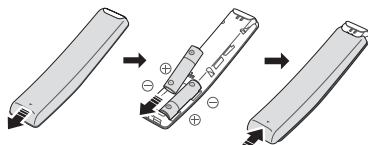



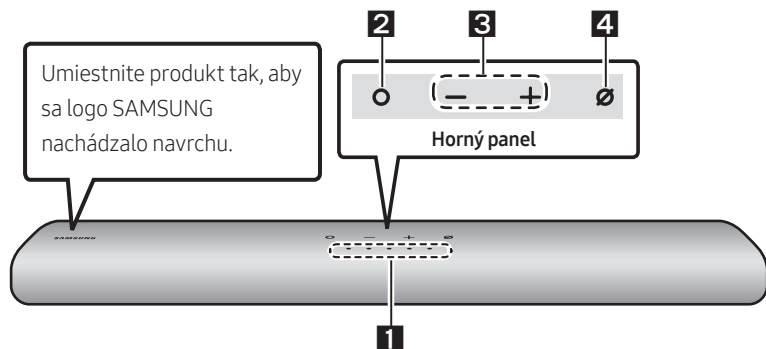

Posúvajte zadný kryt smerom naznačeným šípku, kým ho úplne nezložíte. Vložte 2 batérie AA (1,5 V) orientované so správnou polaritou. Zasuňte zadný kryt späť na miesto.





02 PREHĽAD PRODUKTU

Horný panel zariadenia Soundbar

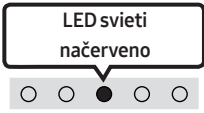

<p>1</p>	<p>Indikátor LED</p>	<p>Indikátor LED bliká, svieti či mení farbu podľa aktuálneho režimu alebo stavu zariadenia Soundbar. Farba indikátora LED a počet indikátorov označuje aktívny režim podľa popisu nižšie.</p> <table border="1" data-bbox="266 751 1025 863"> <tr> <td data-bbox="266 751 404 863"> <p>W</p> <p>Biely indikátor LED</p> </td> <td data-bbox="404 751 542 863"> <p>W</p> <p>Biely indikátor LED</p> </td> <td data-bbox="542 751 679 863"> <p>M</p> <p>Viacfarebný indikátor LED</p> </td> <td data-bbox="679 751 817 863"> <p>W</p> <p>Biely indikátor LED</p> </td> <td data-bbox="817 751 1025 863"> <p>W</p> <p>Biely indikátor LED</p> </td> </tr> </table> <ul data-bbox="273 879 1003 935" style="list-style-type: none"> • Farba viacfarebného indikátora LED sa mení medzi možnosťami Biela, Zelenomodrá, Zelená, Červená, a Modrá podľa príslušného režimu, prípadne stavu. 	<p>W</p> <p>Biely indikátor LED</p>	<p>W</p> <p>Biely indikátor LED</p>	<p>M</p> <p>Viacfarebný indikátor LED</p>	<p>W</p> <p>Biely indikátor LED</p>	<p>W</p> <p>Biely indikátor LED</p>			
<p>W</p> <p>Biely indikátor LED</p>	<p>W</p> <p>Biely indikátor LED</p>	<p>M</p> <p>Viacfarebný indikátor LED</p>	<p>W</p> <p>Biely indikátor LED</p>	<p>W</p> <p>Biely indikátor LED</p>						
<p>2</p>	<p>Multifunkčné tlačidlo</p>	<ul data-bbox="273 959 1020 1070" style="list-style-type: none"> • Stlačením tlačidla ○ (Multifunkčné) tlačidlo v pohotovostnom režime zapnete zariadenie Soundbar. • Režim zmeníte stlačením tlačidla ○ (Multifunkčné). Pri každej zmene režimu indikátor LED zasvieti nabiele a následne sa vypne. <table border="1" data-bbox="266 1082 1025 1286"> <tr> <td data-bbox="266 1082 367 1214"> <p>Indikátor LED</p> </td> <td data-bbox="367 1082 583 1214"> <p>Zap. -> Vyp. bieleho LED</p>  </td> <td data-bbox="583 1082 799 1214"> <p>Zap. -> Vyp. bieleho LED</p>  </td> <td data-bbox="799 1082 1025 1214"> <p>Zap. -> Vyp. bieleho LED</p>  </td> </tr> <tr> <td data-bbox="266 1214 367 1286"> <p>🔊</p> </td> <td data-bbox="367 1214 583 1286"> <p>„Digital Audio In“ alebo „TV ARC“</p> </td> <td data-bbox="583 1214 799 1286"> <p>„Wi-Fi“</p> </td> <td data-bbox="799 1214 1025 1286"> <p>„Bluetooth“</p> </td> </tr> </table>	<p>Indikátor LED</p>	<p>Zap. -> Vyp. bieleho LED</p> 	<p>Zap. -> Vyp. bieleho LED</p> 	<p>Zap. -> Vyp. bieleho LED</p> 	<p>🔊</p>	<p>„Digital Audio In“ alebo „TV ARC“</p>	<p>„Wi-Fi“</p>	<p>„Bluetooth“</p>
<p>Indikátor LED</p>	<p>Zap. -> Vyp. bieleho LED</p> 	<p>Zap. -> Vyp. bieleho LED</p> 	<p>Zap. -> Vyp. bieleho LED</p> 							
<p>🔊</p>	<p>„Digital Audio In“ alebo „TV ARC“</p>	<p>„Wi-Fi“</p>	<p>„Bluetooth“</p>							
<p>3</p>	<p>Tlačidlo hlasitosti</p>	<p>Stlačením tlačidla — + (Hlasitosť) nastavíte hlasitosť.</p>								

4	Tlačidlo Zap./Vyp. mikrofónu	Stlačením tlačidla  (Zapnutie/vypnutie mikrofónu) zapnete alebo vypnete mikrofón.		
		Indikátor LED		
			„Mic Off“	„Mic On“

- Keď zapojíte napájací kábel, tlačidlo napájania sa aktivuje za 4 až 6 sekúnd.
- Po zapnutí začne jednotka vydávať zvuk až po približne 4 až 5 sekundách.
- Ak počujete zvuk z televízora a zároveň aj zo zariadenia Soundbar, prejdite do ponuky **Nastavenia** zvuku televízora a zmeňte reproduktor televízora na možnosť **Externý reproduktor**.
- Pomocou aplikácie **SmartThings** môžete zapnúť a vypnúť zvukovú spätnú väzbu. Ak sa chcete o aplikácii **SmartThings** dozvedieť viac, pozrite si „**Spôsob 2. Pripojenie cez Wi-Fi (bezdrôtovú sieť)**“.

Spodný panel zariadenia Soundbar

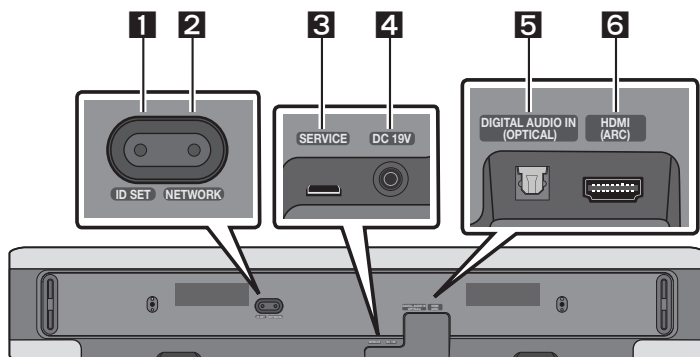

1	ID SET Stlačením tohto tlačidla sa zariadenie Soundbar bezdrôtovo pripojí k priestorovým reproduktoram a basovému reproduktoru. (Priestorový a basový reproduktor sa predávajú samostatne.)
2	NETWORK Stlačením tohto tlačidla je prostredníctvom aplikácie SmartThings možné získať pripojenie k bezdrôtovej sieti (Wi-Fi).
3	SERVICE Aktualizujte softvér produktu pripojením úložného zariadenia USB.
4	DC 19V (Vstup pre zdroj napájania) Pripojenie napájacieho adaptéra. (pozri stranu 16)
5	DIGITAL AUDIO IN (OPTICAL) Prepojenie s digitálnym (optickým) výstupom externého zariadenia. (pozri stranu 23)
6	HDMI (ARC) Prepojenie s portom HDMI (ARC) na televízore. (pozri stranu 17)

- Pri od pájaní napájacieho kábla sieťového adaptéra z elektrickej zásuvky ťahajte za zástrčku. Neťahajte za kábel.
- Nepripájajte túto jednotku ani iné súčasti do sieťovej zásuvky, kým nie sú všetky súčasti vzájomne prepojené.

03 POUŽITIE DIAĽKOVÉHO OVLÁDANIA

Ako používať diaľkové ovládanie

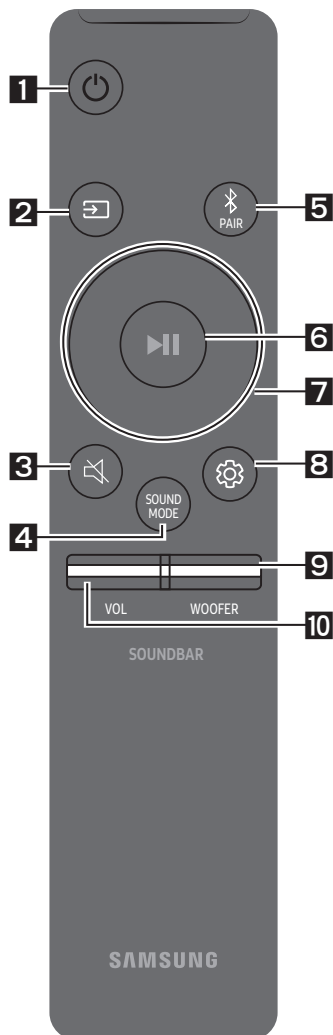

1

Napájanie

Služi na zapnutie a vypnutie zariadenia Soundbar.

Indikátor LED	1X zabliká nazelenomodro ○ ○ ● ○ ○	3X zabliká načerveno ○ ○ ● ○ ○
	Zapnutý	Vypnutý

• Funkcia Auto Power Down

Jednotka sa automaticky vypne v nasledujúcich situáciách:

- V režimoch „Digital Audio In“ alebo „TV ARC“, „Wi-Fi“/ „Bluetooth“ v prípade, že zariadenie po dobu 18 minút neprijme žiaden zvukový signál.

2

☞ (Zdroj)

Stlačením tlačidla vyberte zdroj signálu pripojený k zariadeniu Soundbar.

• Zapnutý/Vypnutý Zvuková odozva

Funkciu Zvuková odozva môžete zapnúť alebo vypnúť.

Stlačte a podržte tlačidlo ☞ (Zdroj) na diaľkovom ovládači na 5 sekúnd pri vypnutom zariadení Soundbar (pohotovostný režim).

Indikátor LED	1X zabliká nazelenomodro ○ ○ ● ○ ○	1X zabliká načerveno ○ ○ ● ○ ○
	Zapnutý	Vypnutý

3

🔇 (Stlmiť)



Stlačením tlačidla 🔇 (Stlmiť) stlmíte zvuk.

Opätovným stlačením tlačidla zrušíte stlmenie zvuku.

Indikátor LED	Bliká opakovane ○ ○ ○ ○ ●
---------------	-------------------------------------

4**SOUND MODE**

Stlačením tohto tlačidla môžete vybrať požadovaný zvukový režim. Pri každej zmene režimu zabliká viacfarebný indikátor LED nabiele.

Indikátor LED	
	„Standard“ → „Music“ → „Adaptive Sound“

- **Standard**

Poskytuje výstup pôvodného zvuku.

- **Music**

Poskytuje prirodzenejší a plnší zvuk v miestnosti pri prehrávaní hudobného obsahu.

- **Adaptive Sound**



Analyzuje obsah v reálnom čase a automaticky vytvára optimálne zvukové pole na základe charakteristiky obsahu.

5**Bluetooth PAIR**

Prepnutie zariadenia Soundbar do režimu párovania cez Bluetooth.

Stlačením tohto tlačidla indikátor LED mení farbu podľa zobrazenia nižšie.

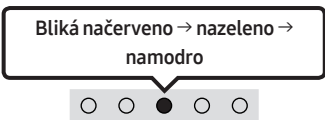
- Do dokončenia spárovania viacfarebný indikátor LED striedavo mení farbu medzi možnosťami **Červená → Zelená → Modrá**.

Indikátor LED		→	
	Párovanie		Pripojenie je dokončené
	„Ready to connect via Bluetooth.“		

6**▶II (Prehrávanie/pozastavenie)**

Stlačením tlačidla môžete spustiť alebo pozastaviť prehrávanie hudby.

7**Hore/Dole/Vľavo/Vpravo**



Stláčaním možností **Hore/Dole/Vľavo/Vpravo** na tomto tlačidle môžete vybrať alebo nastaviť funkcie.

- **Preskočenie hudby**

Stlačením tlačidla **Vpravo** vyberiete nasledujúci hudobný súbor. Stlačením tlačidla **Vľavo** vyberiete predchádzajúci hudobný súbor.

8**⚙️ (Ovládanie zvuku)**

Stlačením tohto tlačidla môžete vybrať požadovaný zvukový režim. Požadovanú položku možno nastaviť stlačením tlačidiel **Hore/Dole**. Pri každej zmene režimu zabliká viacfarebný indikátor LED nabiele.

Indikátor LED	
	„Treble“ → „Bass“ → „Sync“ → „Centre Level“ → „Side Level“

- Na ovládanie hlasitosti zvuku vysokých alebo hlbokých tónov vyberte v časti Nastavenia zvuku možnosť „**Treble**“ alebo „**Bass**“ a následne pomocou tlačidiel **Hore/Dole** upravte hlasitosť v rozsahu -6 až +6.
- Stlačte a podržte tlačidlo  (**Ovládanie zvuku**) na približne 5 sekúnd na úpravu zvuku pre každé frekvenčné pásmo. Na výber sú možnosti 150 Hz, 300 Hz, 600 Hz, 1,2 kHz, 2,5 kHz, 5 kHz a 10 kHz pomocou tlačidiel **Vľavo/Vpravo**, pričom každú z nich možno nastaviť v rozsahu -6 až +6 pomocou tlačidiel **Hore/Dole**. (Uistite sa, že zvukový režim je nastavený na možnosť „**Standard**“.)
- Na ovládanie hlasitosti zvuku jednotlivých reproduktorov vyberte v ponuke Nastavenia zvuku možnosť „**Centre Level**“ alebo „**Side Level**“ a následne pomocou tlačidiel **Hore/Dole** upravte hlasitosť v rozsahu -6 až +6.
- Ak nie je zosynchronizovaný obraz a zvuk medzi televízorom a zariadením Soundbar, vyberte v ponuke Ovládanie zvuku možnosť „**Sync**“ a následne pomocou tlačidiel **Hore/Dole** nastavte oneskorenie zvuku v rozsahu 0 až 300 milisekúnd.
- Možnosť „**Sync**“ je podporovaná len pri niektorých funkciách.
- Ak sú pripojené priestorové reproduktory, vyberte možnosť „**Rear Level**“ a pomocou tlačidiel **Hore/Dole** upravte hlasitosť v rozsahu -6 až +6.

9**HLASITOSŤ WOOFERA (BASOVÉHO REPRODUKTORA)**



Zatlačením tlačidla nahor alebo nadol nastavíte hlasitosť woofera (basového reproduktora) na úroveň -12 alebo -6 až +6. Stlačením tohto tlačidla nastavíte hlasitosť woofera (basového reproduktora) na úroveň 0 (predvolené).

10**HLASITOSŤ**

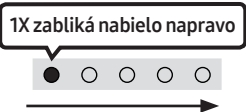
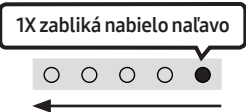
Potlačením tlačidla nahor alebo nadol upravte hlasitosť.

Indikátor LED		
	Zvýšenie hlasitosti	Zníženie hlasitosti

Používanie skrytých tlačidiel (tlačidiel s viacerými funkciami)

Skryté tlačidlo		Referenčná strana
Tlačidlo na diaľkovom ovládaní	Funkcia	
WOOFER (Hore)	Diaľkového ovládania televízora Zapnutý/ Vypnutý. (Pohotovostný režim)	Strana 15
Hore	ID SET	
 (Ovládanie zvuku)	7-pásmový EQ	Strana 13
 (Zdroj)	Zapnutý/Vypnutý Zvuková odozva (Pohotovostný režim)	Strana 11

Špecifikácie výstupu pre rôzne režimy zvukových efektov

Effect	Vstup	Výstup	
		Len s basovým reproduktorom	So subwooferom a bezdrôtovou zadnou reproduktorovou súpravou
Standard	2.0 k.	2.1 k.	2.1 k.
	5.1 k.	2.1 k.	5.1 k.
Music	2.0 k.	5.1 k.	7.1 k.
	5.1 k.	5.1 k.	7.1 k.
Adaptive Sound	2.0 k.	5.1 k.	7.1 k.
	5.1 k.	5.1 k.	7.1 k.

- Bezdrôtovú zadnú reproduktorovú súpravu Samsung a basový reproduktor je možné zakúpiť samostatne. Ak si chcete zakúpiť súpravu alebo basový reproduktor, obráťte sa na predajcu, od ktorého ste zakúpili zariadenie Soundbar.

Nastavenie hlasitosti zariadenia Soundbar pomocou diaľkového ovládania televízora







Hlasitosť zariadenia Soundbar môžete nastaviť pomocou diaľkového ovládania televízora.

- Túto funkciu je možné používať iba s infračerveným diaľkovým ovládaním. Diaľkové ovládania Bluetooth (diaľkové ovládania, ktoré vyžadujú párovanie) nie sú podporované.
- Ak chcete používať túto funkciu, nastavte reproduktor televízora na možnosť **Externý reproduktor**.
- Výrobcovia, ktorí podporujú túto funkciu:
VIZIO, LG, Sony, Sharp, PHILIPS, PANASONIC, TOSHIBA, Hisense, RCA

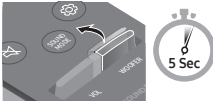
1. Vypnite zariadenie Soundbar.
2. Stlačte a na 5 sekúnd podržte tlačidlo **WOOFER**.

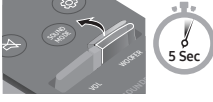
Vždy, keď potlačíte tlačidlo **WOOFER** nahor a podržíte ho po dobu 5 sekúnd, režim sa prepne v tomto poradí: „Off-TV Remote“ (predvolený režim), „Samsung-TV Remote“, „All-TV Remote“.

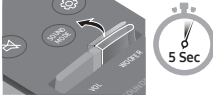
Ako je znázornené nižšie, stav kontrolky LED sa zmení pri každej zmene režimu.

Tlačidlo na diaľkovom ovládaní	Indikátor LED	Stav
	<div style="border: 1px solid black; padding: 5px; display: inline-block;">1X zabliká načerveno</div>  „Off-TV Remote“ (Predvolený režim)	Vypnúť diaľkové ovládanie televízora.
	<div style="border: 1px solid black; padding: 5px; display: inline-block;">1X zabliká nazelenomodro</div>  „Samsung-TV Remote“	Zapnúť infračervené diaľkové ovládanie televízora Samsung TV.
	<div style="border: 1px solid black; padding: 5px; display: inline-block;">1X zabliká namodro</div>  „All-TV Remote“	Zapnúť infračervené diaľkové ovládanie televízora od iného výrobcu.

04 PRIPOJENIE ZARIADENIA SOUNDBAR

Pripojenie k elektrickej sieti

Pomocou napájacích súčastí pripojte zariadenie Soundbar do elektrickej zásuvky v nasledujúcom poradí:

- Ďalšie informácie týkajúce sa požadovaných parametrov napájania a spotreby energie nájdete na štítku upevnenom na produkte. (Štítok: spodná časť hlavnej jednotky zariadenia Soundbar)
1. Najskôr pripojte napájací kábel k sieťovému adaptéru.
Pripojte sieťový adaptér (pomocou napájacieho kábla) k zariadeniu Soundbar.
 2. Zapojte napájací kábel do elektrickej zásuvky.

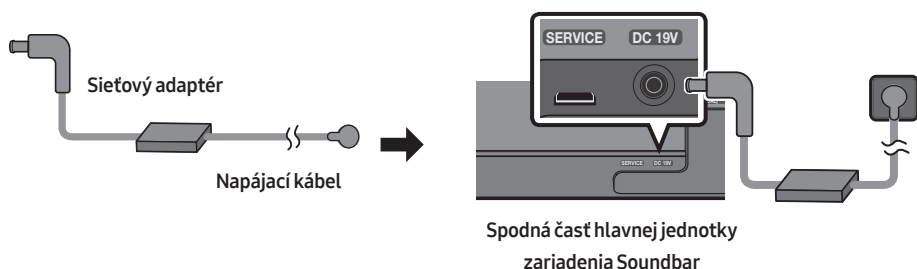

POZNÁMKY

- Ak odpojíte a opäť zapojíte napájací kábel v čase, keď je produkt zapnutý, zariadenie Soundbar sa automaticky zapne.
- Uistite sa, že sieťový adaptér je položený naplocho na stole alebo na podlahe. Ak umiestnite sieťový adaptér v zavesenej polohe so vstupom pre kábel striedavého prúdu otočeným smerom nahor, mohla by do adaptéra preniknúť voda alebo iné cudzie látky a spôsobiť jeho poruchu.

Pripojenie súpravy SWA-9100S (predáva sa samostatne), subwoofera SWA-W500 (predáva sa samostatne) k zariadeniu Soundbar

Prejdite na skutočný bezdrôtový priestorový zvuk pripojením bezdrôtovej súpravy zadných reproduktorov Samsung (SWA-9100S, predáva sa samostatne) a bezdrôtového subwoofera (SWA-W500, predáva sa samostatne) k zariadeniu Soundbar.

Podrobné informácie o pripojeniach sú uvedené v návode k bezdrôtovej súprave zadných reproduktorov a bezdrôtovému subwooferu Samsung.

05 POUŽITIE KÁBLOVÉHO PRIPOJENIA K TELEVÍZORU

Spôsob 1. Pripojenie káblom HDMI



! UPOZORNENIE

- Keď sú zároveň pripojené kábel HDMI aj optický kábel, signál HDMI sa prijíma prednostne.
- Ak chcete zariadenie Soundbar pripojiť s televízorom prostredníctvom kábla HDMI, zapojte ho do portov s označením ARC. V opačnom prípade sa zvuk z televízora nemusí prehrávať.
- Odporúčame použiť kábel **High-Speed HDMI Cable with Ethernet**.

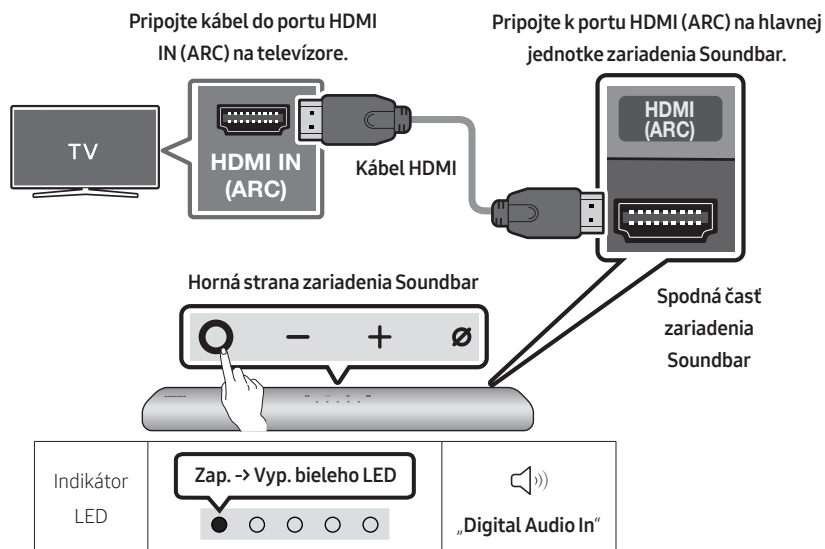
Pripojenie k televízoru, ktorý podporuje kanál HDMI ARC (Audio Return Channel – spätný zvukový kanál)



1. Keď sú zariadenie Soundbar a televízor vypnuté, pripojte kábel HDMI tak, ako je znázornené na obrázku.
2. Zapnite zariadenie Soundbar a televízor.
3. Zvuk z televízora sa prehráva zo zariadenia Soundbar.

- Ak sa neprehráva zvukový výstup z televízora, stlačením tlačidla  (Multifunkčné) na hornej strane zariadenia Soundbar alebo tlačidla  (Zdroj) na diaľkovom ovládaní vyberte režim „Digital Audio In“.
- Keď zvuk nepočuť, skontrolujte ešte raz pripojenie kábla HDMI.
- Ak chcete zmeniť hlasitosť zariadenia Soundbar, použite tlačidlá ovládania hlasitosti na diaľkovom ovládaní televízora.

POZNÁMKY

- Ak k zariadeniu Soundbar pripojíte prostredníctvom kábla HDMI televízor, ktorý podporuje kanál HDMI ARC (spätný zvukový kanál), získate možnosť prenášať údaje digitálneho videa a zvuku bez toho, aby bolo potrebné pripájať ďalší optický kábel.
- Ak je to možné, odporúčame použiť netienený kábel HDMI. Ak použijete tieneny kábel HDMI, použite taký, ktorého priemer je menší ako 14 mm.
- Táto funkcia nie je k dispozícii, ak kábel HDMI nepodporuje kanál ARC.
- Ak je zvuk vysielania kódovaný vo formáte Dolby Digital a parameter „Formát digitálneho výstupu zvuku“ na vašom televízore je nastavený na formát PCM, odporúčame zmeniť nastavenie na formát Dolby Digital. Keď nastavenie televízora zmeníte, zvýši sa kvalita zvuku.
(V ponuke televízora môžu byť na označenie formátov Dolby Digital a PCM v závislosti od výrobcu použité iné výrazy.)

Spôsob 2. Pripojenie pomocou optického kábla

Kontrolný zoznam pred pripojením

- Keď sú zároveň pripojené kábel HDMI aj optický kábel, signál HDMI sa prijíma prednostne.
- Ak sa rozhodnete použiť optický kábel a na portoch sú umiestnené krytky, nezabudnite ich pred zapájaním odstrániť.

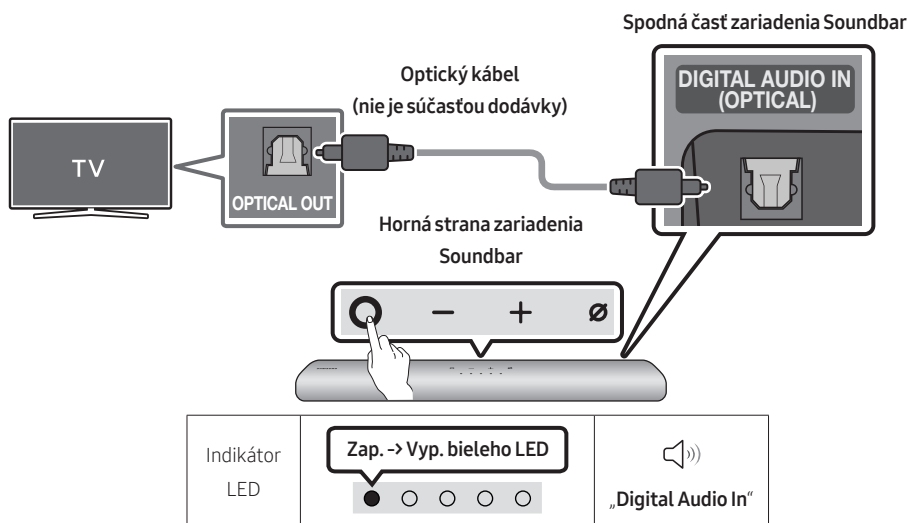

1. Keď sú televízor a zariadenie Soundbar vypnuté, optickým káblom (nie je súčasťou dodávky) prepojte port **DIGITAL AUDIO IN (OPTICAL)** na zariadení Soundbar s portom výstupu OPTICAL na televízore tak, ako je znázornené na obrázku.
2. Zapnite zariadenie Soundbar a televízor.
3. Stlačte tlačidlo **○ (Multifunkčné)** v hornej časti zariadenia Soundbar alebo tlačidlo **⇒ (Zdroj)** na diaľkovom ovládaní a následne vyberte režim „**Digital Audio In**“. Zobrazí sa hlásenie „**Digital Audio In**“ a prehráva sa zvuk digitálneho vstupu.
4. Zvuk z televízora sa prehráva zo zariadenia Soundbar.

06 POUŽITIE BEZDRÔTOVÉHO PRIPOJENIA K TELEVÍZORU



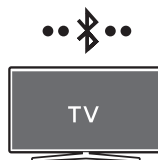

Spôsob 1. Pripojenie cez rozhranie Bluetooth

Keď je prostredníctvom rozhrania Bluetooth pripojený televízor Samsung TV, budete môcť počuť zvuk stereo bez zbytočných starostí so zapájaním káblov.

- Súčasne možno pripojiť iba jeden televízor Samsung TV.
- Je možné pripojiť televízor Samsung TV, ktorý podporuje rozhranie Bluetooth. Skontrolujte technické údaje televízora.



Prvotné pripojenie



1. Tlačidlo párovania cez rozhranie Bluetooth	Indikátor LED
 <p>ALEBO</p> <p>V režime „Bluetooth“</p> 	<div data-bbox="421 671 743 751">Bliká načerveno → nazeleno → namodro</div>  <p>Párovanie</p> <div data-bbox="818 671 1022 751">3X zabliká nazelenomodro</div>  <p>Pripojenie je dokončené</p> <ul style="list-style-type: none">• Do dokončenia spárovania viacfarebný indikátor LED striedavo mení farbu medzi možnosťami Červená → Zelená → Modrá. <div data-bbox="471 935 860 962"> „Ready to connect via Bluetooth.“</div>

2. Na televízore Samsung TV vyberte režim rozhrania Bluetooth.
(Např. Doma (🏠) → Nastavenia (⚙️) → Zvuk → Výstup zvuku → Zoznam reproduktorov Bluetooth → [AV] Samsung Soundbar S60A / [AV] Samsung Soundbar S61A (Bluetooth))
3. Na obrazovke televízora vyberte zo zoznamu položku „[AV] Samsung Soundbar S60A / [AV] Samsung Soundbar S61A“.
Dostupné zariadenie Soundbar je na televízore v zozname zariadení Bluetooth označené nápisom „Potrebné párovanie“ alebo „Spárované“. Ak chcete prepojiť televízor Samsung TV so zariadením Soundbar, vyberte hlásenie a nadviažte pripojenie.
4. Zo zariadenia Soundbar by ste teraz mali počuť zvuk z televízora Samsung TV.
 - Ak existuje denník pripojení medzi zariadením Soundbar a televízorom Samsung TV, zariadenie Soundbar sa automaticky pripojí zmenou svojho režimu na možnosť „Bluetooth.“

Ak pripojenie zariadenia zlyhá

- Ak už sa v zozname reproduktorov na vašom televízore Samsung TV nachádza jestvujúce zariadenie Soundbar (napr. **[AV] Samsung Soundbar S60A / [AV] Samsung Soundbar S61A**), vymažte ho.
- Potom zopakujte kroky 1 až 3.

Odpojenie zariadenia Soundbar od televízora Samsung TV

Stlačením tlačidla  (**Multifunkčné**) na hornej strane zariadenia Soundbar alebo tlačidla  (**Zdroj**) na diaľkovom ovládaní vyberte iný režim ako režim „**Bluetooth**“.

- Odpojenie chvíľu trvá, pretože televízor Samsung TV musí najprv prijať odpoveď od zariadenia Soundbar. (Čas potrebný na odpojenie sa môže v závislosti od modelu televízora Samsung TV líšiť.)

Poznámky k pripojeniu cez rozhranie Bluetooth

- Nové zariadenie, ktoré chcete pripojiť cez komunikačné rozhranie Bluetooth, umiestnite vo vzdialenosti najviac 1 meter.
- Ak sa pri pripájaní zariadenia Bluetooth požaduje kód PIN, zadajte kód 0000 (štyri nuly).
- Zariadenie Soundbar sa automaticky vypne po 18 minútach v režime Pripravené.
- Zariadenie Soundbar nemusí vyhľadávať alebo uskutočňovať pripojenie cez rozhranie Bluetooth správne v nasledujúcich prípadoch:
 - Okolo zariadenia Soundbar je prítomné silné elektrické pole.
 - So zariadením Soundbar sú súčasne spárované aspoň dve zariadenia Bluetooth.
 - Zariadenie Bluetooth je vypnuté, nie je na mieste alebo má poruchu.
- Elektronické zariadenia môžu spôsobovať rádiové rušenie. V blízkosti hlavnej jednotky zariadenia Soundbar sa nesmú nachádzať zariadenia, ktoré vytvárajú elektromagnetické vlny – napríklad mikrovlnná rúra, zariadenia bezdrôtovej siete LAN atď.

Spôsob 2. Pripojenie cez Wi-Fi

Kontrolný zoznam pred pripojením

- Pripojenie Wi-Fi je k dispozícii len na Samsung TV.
- Skontrolujte, či **bezdrôtový smerovač (Wi-Fi)** je zapnutý a **TV je pripojený k smerovaču**.
- TV a Soundbar musia byť pripojené k rovnakej bezdrôtovej sieti (Wi-Fi).
- Ak bezdrôtový smerovač (Wi-Fi) používa kanál DFS, nebudete môcť vytvoriť pripojenie Wi-Fi medzi TV a panelom Soundbar. Podrobnosti vám poskytne poskytovateľ internetového pripojenia.
- Keďže ponuky sa môžu líšiť v závislosti od roku výroby, pozrite si návod k TV.
- Ak chcete pripojiť TV k panelu Soundbar cez Wi-Fi, najskôr pripojte Soundbar k bezdrôtovému smerovaču. Podrobnosti o vytvorení pripojenia Wi-Fi nájdete na strane 27.

1. Ďalšie informácie o pripojení Wi-Fi na Soundbar nájdete na strane 27, „**Spôsob 2. Pripojenie cez Wi-Fi (bezdrôtovú sieť)**“.
2. Zmeňte zdroj vstupu TV pomocou ponuky Zvuk na Soundbar.
 - **TV Samsung vydané v roku 2017 alebo neskôr**
Doma (🏠) → Nastavenia (⚙️) → Zvuk → Výstup zvuku → [AV] Samsung Soundbar S60A / [AV] Samsung Soundbar S61A (Wi-Fi)

07 PRIPOJENIE K EXTERNÉMU ZARIADENIU

Pripojenie pomocou optického kábla

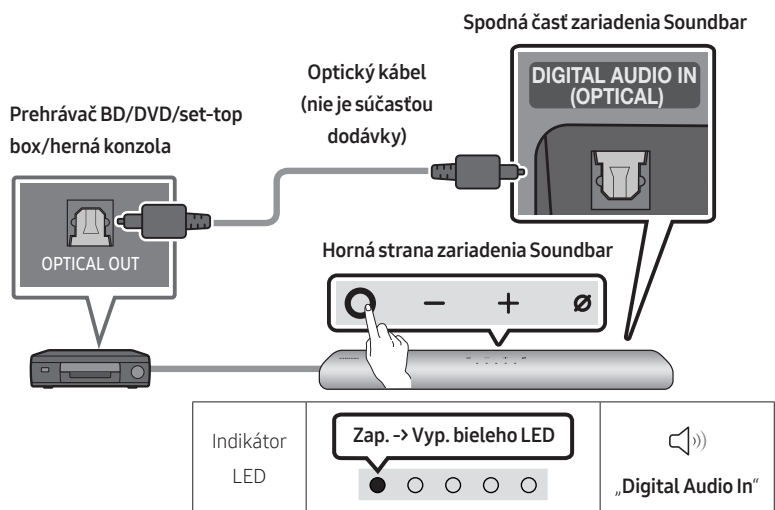

1. Keď sú externé zariadenie a zariadenie Soundbar vypnuté, optickým káblom (nie je súčasťou dodávky) prepojte port **DIGITAL AUDIO IN (OPTICAL)** na zariadení Soundbar s výstupným portom OPTICAL externého zariadenia tak, ako je znázornené na obrázku.
2. Zapnite zariadenie Soundbar a externé zariadenie.
3. Stlačte tlačidlo **○ (Multifunkčné)** v hornej časti zariadenia Soundbar alebo tlačidlo **📡 (Zdroj)** na diaľkovom ovládaní a následne vyberte režim „**Digital Audio In**“. Zobrazí sa hlásenie „**Digital Audio In**“ a prehráva sa zvuk digitálneho vstupu.
4. Zvuk z externého zariadenia sa prehráva zo zariadenia Soundbar.

08 PRIPOJENIE K MOBILNÉMU ZARIADENIU

Spôsob 1. Pripojenie cez rozhranie Bluetooth

Keď je prostredníctvom rozhrania Bluetooth pripojené mobilné zariadenie, budete môcť počúvať zvuk stereo bez zbytočných starostí so zapájaním káblov.



- Ak pripojíte spárované zariadenie s rozhraním Bluetooth k vypnutému zariadeniu Soundbar, zariadenie Soundbar sa automaticky zapne.



Mobilné zariadenie

Prvotné pripojenie

- Pri pripájaní nového zariadenia cez rozhranie Bluetooth umiestnite toto zariadenie vo vzdialenosti najviac 1 meter od zariadenia Soundbar.

1. Tlačidlo párovania cez rozhranie Bluetooth	Indikátor LED
 <p>ALEBO</p> <p>V režime „Bluetooth“</p> 	<div data-bbox="426 632 748 703">Bliká načerveno → nazeleno → namodro</div> <div data-bbox="493 715 680 746"></div> <p>Párovanie</p> <div data-bbox="818 632 1020 687">3X zabliká nazelenomodro</div> <div data-bbox="818 715 1016 746"></div> <p>Pripojenie je dokončené</p> <ul style="list-style-type: none">• Do dokončenia spárovania viacfarebný indikátor LED striedavo mení farbu medzi možnosťami Červená → Zelená → Modrá. <div data-bbox="479 890 860 922"> „Ready to connect via Bluetooth.“</div>

2. Na svojom zariadení vyberte zo zoznamu položku „[AV] Samsung Soundbar S60A / [AV] Samsung Soundbar S61A“.
3. Prehrajte hudobné súbory zo zariadenia pripojeného cez rozhranie Bluetooth prostredníctvom zariadenia Soundbar.

Ak sa zariadenie nepodarí pripojiť

- Ak už sa v zozname reproduktorov mobilného zariadenia nachádza zariadenie Soundbar (napr. [AV] Samsung Soundbar S60A / [AV] Samsung Soundbar S61A), odstráňte ho.
- Zopakujte kroky 1 a 2.

Poznámky k pripojeniu cez rozhranie Bluetooth



- Nové zariadenie, ktoré chcete pripojiť cez komunikačné rozhranie Bluetooth, umiestnite vo vzdialenosti najviac 1 meter.
- Ak sa pri pripájaní zariadenia Bluetooth požaduje kód PIN, zadajte kód 0000 (štyri nuly).
- Zariadenie Soundbar sa automaticky vypne po 18 minútach v režime Pripravené.
- Zariadenie Soundbar nemusí vyhľadávať alebo uskutočňovať pripojenie cez rozhranie Bluetooth správne v nasledujúcich prípadoch:
 - Okolo zariadenia Soundbar je prítomné silné elektrické pole.
 - So zariadením Soundbar sú súčasne spárované aspoň dve zariadenia Bluetooth.
 - Zariadenie Bluetooth je vypnuté, nie je na mieste alebo má poruchu.
- Elektronické zariadenia môžu spôsobovať rádiové rušenie. V blízkosti hlavnej jednotky zariadenia Soundbar sa nesmú nachádzať zariadenia, ktoré vytvárajú elektromagnetické vlny – napríklad mikrovlnné rúry, zariadenia bezdrôtovej siete LAN atď.
- Zariadenie Soundbar podporuje dáta SBC (44,1 kHz, 48 kHz).
- Pripájajte iba k zariadeniu Bluetooth, ktoré podporuje funkciu A2DP (AV).
- Zariadenie Soundbar nemôžete pripojiť k zariadeniu Bluetooth, ktoré podporuje iba funkciu HF (Hands Free).
- Keď pripájate zariadenie Soundbar k zariadeniu Bluetooth, umiestnite ich čo najbližšie k sebe.
- Čím ďalej sú zariadenia Soundbar a Bluetooth od seba, tým nižšia bude kvalita zvuku. Keď sú zariadenia mimo účinného dosahu, môže sa spojenie Bluetooth prerušiť.
- V oblastiach so slabým príjmom nemusí pripojenie Bluetooth fungovať podľa očakávania.
- Na zariadení Bluetooth môže dôjsť k hluku alebo poruchám za nasledujúcich podmienok:
 - Keď je časť vášho tela v kontakte s vysielačom/prijímačom signálu na zariadení Bluetooth alebo Soundbar.
 - V rohoch miestností alebo v blízkosti prekážky, napríklad steny alebo priečky, kde môže dôjsť k elektrickým zmenám.
 - Ak je vystavené rádiovému rušeniu inými výrobkami, ktoré pracujú v rovnakých frekvenčných rozsahoch, ako sú napríklad lekárske zariadenia, mikrovlnné rúry a bezdrôtové zariadenia LAN.
 - Aj prekážky, ako sú dvere a steny, môžu mať vplyv na kvalitu zvuku, aj keď sú zariadenia v účinnom dosahu.
- Počas používania možnosti Bluetooth nie je možné zariadenie Soundbar spárovať s inými zariadeniami Bluetooth.
- Toto bezdrôtové zariadenie môže počas prevádzky spôsobovať elektrické rušenie.

Odpojenie zariadenia Bluetooth od zariadenia Soundbar

Zariadenie s rozhraním Bluetooth môžete odpojiť od zariadenia Soundbar. Pokyny si pozrite v návode na obsluhu zariadenia s rozhraním Bluetooth.

- Zariadenie Soundbar sa odpojí.
- Ak sa zariadenie Soundbar odpojí od zariadenia Bluetooth, viacfarebná kontrolka LED na zariadení Soundbar trikrát zabliká „**Načerveno**“.

Odpojenie zariadenia Soundbar od zariadenia Bluetooth

Stlačením tlačidla  (**Multifunkčné**) na hornej strane zariadenia Soundbar alebo tlačidla  (**Zdroj**) na diaľkovom ovládaní vyberte iný režim ako režim „**Bluetooth**“.

- Odpojenie trvá určitý čas, pretože zariadenie Bluetooth musí prijať odpoveď zo zariadenia Soundbar. (Čas odpojenia sa môže líšiť v závislosti od zariadenia Bluetooth)
- Ak sa zariadenie Soundbar odpojí od zariadenia Bluetooth, viacfarebná kontrolka LED na zariadení Soundbar trikrát zabliká „**Načerveno**“.

Spôsob 2. Pripojenie cez Wi-Fi (bezdrôtovú sieť)

Ak chcete pripojiť zariadenie Soundbar k mobilnému zariadeniu prostredníctvom bezdrôtovej siete (Wi-Fi), vyžaduje sa aplikácia **SmartThings**.

Prvotné pripojenie

1. Na mobilnom zariadení (smartfóne alebo tablete) nainštalujte a spustíte aplikáciu **SmartThings**.
2. V aplikácii pridajte zariadenie Soundbar podľa pokynov na obrazovke.
 - Na niektorých zariadeniach sa nemusí otvoriť automaticky otvárané okno (druhá snímka nižšie). Ako se iskačucí prozor ne pojavi, pritisnite „+“ na ekranu **Home**. Soundbar je dodat u aplikaciju.

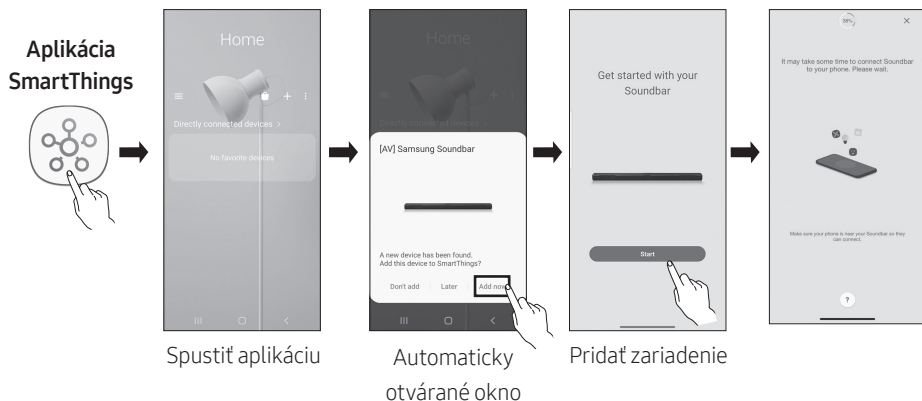

Začíname s Amazon Alexa (vstavanou asistentkou Alexa)

- Amazon Alexa je služba, ktorú ponúka spoločnosť Amazon.
- Táto funkcia nemusí byť podporovaná, závisí to od modelu alebo geografickej oblasti.
- Táto funkcia podporuje len niektoré jazyky, podporované funkcie sa môžu líšiť v závislosti od geografickej oblasti.
- Informácie o parametroch alebo kompatibilitě produktu nájdete na webovej lokalite spoločnosti Samsung (www.samsung.com).

Prostredníctvom aplikácie Alexa môžete prehrávať hudbu, počúvať správy, sledovať predpoveď počasia a ovládať domáce spotrebiče.

Ak chcete používať aplikáciu Amazon Alexa, na pripojenie zariadenia Soundbar prostredníctvom siete sa vyžaduje konto Amazon.

1. Na mobilnom zariadení si nainštalujte aplikáciu **SmartThings** a potom ju spustíte.
2. Prihláste sa do konta Alexa podľa pokynov v aplikácii a potom sa prihláste do služby.

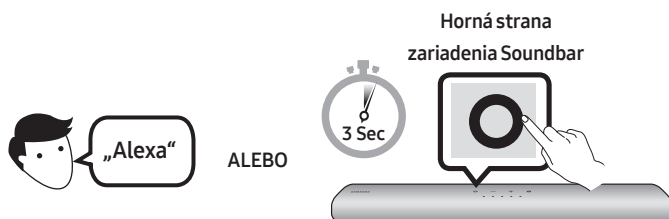

3. Ak chcete používať službu Alexa, zavolajte aplikáciu Alexa alebo stlačte a podržte tlačidlo **○ (Multifunkčné)** tlačidlo zariadenia Soundbar na 3 sekundy.
 - Aplikáciu Alexa zavoláte stlačením a podržaním tlačidla **○ (Multifunkčné)** tlačidlo na 3 sekundy. Rozpoznávanie hlasu zapnete vydaním hlasového príkazu, kým je tlačidlo stlačené.
 - Stav kontrolky LED na zariadení Soundbar sa mení v závislosti od stavu služby Alexa. Podrobnosti nájdete na strane 31.

Ovládanie zariadenia Soundbar pomocou hlasových príkazov



Aktivácia + Príkaz

Veci na vyskúšanie	Príklad príkazu
Ovládanie hlasitosti	„Alexa, zvýš hlasitosť.“
	„Alexa, stíš hlasitosť.“
Počúvanie streamovaného obsahu z Amazon Music	„Alexa, pusti nejaký džez.“
Ovládanie prehrávania	„Alexa, prehraj ďalšiu skladbu.“
	„Alexa, vypni hudbu.“
	„Alexa, aká je to skladba?“
Informácie o počasí	„Alexa, aké je počasie?“
Nastavenie časovača	„Alexa, nastav časovač na 10 minút.“

Začíname s asistentkou Alexa v produkte Amazon (Funguje s asistentkou Alexa)

- Táto funkcia nemusí byť podporovaná, závisí to od modelu alebo geografickej oblasti.
- Táto funkcia podporuje len niektoré jazyky, podporované funkcie sa môžu líšiť v závislosti od geografickej oblasti.
- Informácie o parametroch alebo kompatibilitate produktu nájdete na webovej lokalite spoločnosti Samsung (www.samsung.com).
- Túto službu poskytuje spoločnosť Amazon a jej poskytovanie môže kedykoľvek ukončiť. Spoločnosť Samsung nenesie zodpovednosť za dostupnosť služby.
- Obrazovka aplikácie **Amazon Alexa** sa môže bez predchádzajúceho upozornenia zmeniť.

Pripojenie a použitie pomocou produktu značky Amazon (Amazon Echo)

Zariadenie Soundbar môžete ovládať aj pomocou niektorého z produktov Amazon Echo a užívať si tak hudobné služby, ktoré zariadenia Amazon Echo ponúkajú. Ak chcete používať aplikáciu Amazon Alexa, na pripojenie zariadenia Soundbar prostredníctvom siete sa vyžaduje konto Amazon.

1. Na mobilnom zariadení si nainštalujte aplikáciu **SmartThings** a potom ju spustíte.
2. Prihláste sa do konta Alexa podľa pokynov v aplikácii a potom sa prihláste do služby.

Ovládanie zariadenia Soundbar pomocou hlasových príkazov

- Služba Amazon Echo, ktorú môžete používať so zariadením Soundbar, je obmedzená na hudbu. Ďalšie služby poskytované v rámci služieb Amazon Echo, ako sú správy a počasie, sú prístupné len prostredníctvom produktu Amazon Echo.









Aktivácia + Príkaz + Názov reproduktora

* Pri použití hlasových povelov pre zariadenie Soundbar s názvom „Obývačka“

Akcia	Hlasový príkaz
Nastavenie hlasitosti na úroveň 5	„Alexa, pre obývačku nastav hlasitosť na úroveň 5“
Zvýšenie hlasitosti	„Alexa, pre obývačku zvýš hlasitosť“
Stlmenie zvuku	„Alexa, pre obývačku stlm hlasitosť“
Spustenie rozhlasovej stanice s názvom KISS FM	„Alexa, pre obývačku spusti stanicu Kiss FM“
Spustenie ďalšej skladby	„Alexa, pre obývačku spusti ďalšiu skladbu“
Zastavenie prehrávania	„Alexa, pre obývačku zastav prehrávanie“
Vypnutie zvuku	„Alexa, pre obývačku vypni zvuk“

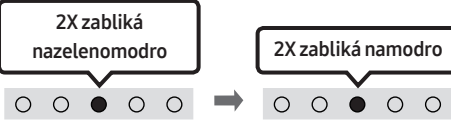
Stav kontrolky služby Alexa

Ako je znázornené nižšie, stav kontrolky LED na zariadení Soundbar sa mení v závislosti od stavu služby Alexa.

Stav služby Alexa	Kontrolka LED na riadení Soundbar
Nečinná	 Vypnutý
Počúvanie	 Svieti nazelenomodro
Premýšľanie	 1X zabliká nazelenomodro
Hovorenie	
Upozornenia časovača a pripomienky	 2X zabliká nazelenomodro
Oznámenie	 2X zabliká nažltlo
Služba Alexa nie je dostupná	 3X zabliká načerveno
Sieť je odpojená	 3X zabliká načerveno
Mikrofón je vypnutý	 Svieti načerveno

Používanie funkcie Tap Sound

Keď na Soundbar ťuknete mobilným zariadením, zvuk z mobilného zariadenia sa bude prehrávať prostredníctvom zariadenia Soundbar.

- V závislosti od mobilného zariadenia táto funkcia nemusí byť podporovaná.
- Táto funkcia je kompatibilná len s mobilnými zariadeniami Samsung so systémom Android 8.1 alebo novším.

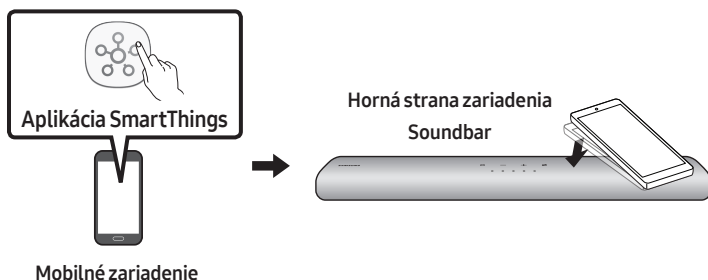

1. Zapnite funkciu **Tap Sound** na mobilnom zariadení.
 - Podrobnosti o zapnutí tejto funkcie nájdete ďalej v časti „**Zapnutie funkcie Tap Sound**“.
2. Ťuknite mobilným zariadením na zariadenie Soundbar. V zobrazenom okne so správou vyberte položku „**Spustiť**“. Vytvorí sa pripojenie medzi mobilným zariadením a zariadením Soundbar prostredníctvom rozhrania Bluetooth.
3. Prehrávajte zvuk z mobilného zariadenia prostredníctvom zariadenia Soundbar.
 - Táto funkcia pripojí mobilné zariadenie k zariadeniu Soundbar prostredníctvom rozhrania Bluetooth na základe detekcie vibrácií, ktoré vzniknú, keď sa mobilné zariadenie dotkne zariadenia Soundbar.
 - Dajte pozor, aby ste mobilným zariadením neťukli na ostrý roh zariadenia Soundbar. Zariadenie Soundbar alebo mobilné zariadenie by sa mohlo poškriabať alebo poškodiť.
 - Odporúča sa, aby mobilné zariadenie bolo vložené v obale. Zľahka ťuknite na širokú plochu v hornej časti zariadenia Soundbar, pričom nepoužívajte nadmernú silu.
 - Aby ste mohli používať túto funkciu, aktualizujte aplikáciu **SmartThings** na najnovšiu verziu. V závislosti od verzie aplikácie nemusí byť táto funkcia podporovaná.

Zapnutie funkcie Tap Sound

Pomocou aplikácie **SmartThings** zapnite funkciu **Tap View, Tap Sound**.

1. Na mobilnom zariadení spustíte aplikáciu **SmartThings**.
2. Vyberte položky (☰ → ⚙️) na obrazovke aplikácie **SmartThings**, ktorá sa zobrazí na mobilnom zariadení.
3. Nastavte položku „**Tap View, Tap Sound**“ na možnosť Zapnuté, aby táto funkcia fungovala, keď sa k zariadeniu Soundbar priblíži mobilné zariadenie.

POZNÁMKY

- Keď je mobilné zariadenie v režime úspory energie, funkcia **Tap Sound** nefunguje.
- Funkcia **Tap Sound** nemusí fungovať, ak sa v blízkosti zariadenia Soundbar nachádzajú zariadenia spôsobujúce rádiové rušenie, napríklad elektrické zariadenia. Zabezpečte, aby sa zariadenia, ktoré môžu spôsobovať rádiové rušenie, nachádzali v dostatočnej vzdialenosti od zariadenia Soundbar.

09 PRIPOJENIE K APPLE AIRPLAY 2

- Táto funkcia nemusí byť v niektorých krajinách k dispozícii.

Pripojenie a používanie s produktom Apple

- S technológiou AirPlay 2 môžete ovládať domáci audiosystém pomocou zariadení iPhone, iPad, HomePod alebo Apple TV.
- Toto zariadenie Samsung Soundbar podporuje technológiu AirPlay 2 a vyžaduje systém iOS 11.4 alebo novší.

POZNÁMKA

- Uistite sa, že zariadenie Soundbar je pripojené k Wi-Fi. (Pozrite si časť „**Spôsob 2. Pripojenie cez Wi-Fi (bezdrôtovú sieť)**“)

10 MONTÁŽ NÁSTENNÉHO DRŽIAKA

Bezpečnostné upozornenia k montáži

- Na upevnenie používajte iba zvislé steny.
- Nemontujte ho na miestach s vysokou teplotou alebo vlhkosťou.
- Skontrolujte, či je stena dosť pevná na udržanie hmotnosti výrobku. Ak nie, stenu spevnite alebo vyberte iné miesto na montáž.
- Zakúpte a použite upevňovacie skrutky alebo ukotvenia vhodné pre daný typ steny (sadrokartón, kov, drevo atď.). Ak je to možné, upevnite podporné skrutky do podpornej konštrukcie steny.
- Zakúpte si skrutky na montáž na stenu podľa typu a hrúbky steny, na ktorú chcete zariadenie Soundbar upevniť.
 - Priemer: M5
 - Dĺžka: Odporúča sa aspoň 35 milimetrov.
- Pripojte káble od externých zariadení k jednotke ešte pred samotnou montážou zariadenia Soundbar na stenu.
- Zariadenie pred montážou vypnite a odpojte od zdroja energie. V opačnom prípade hrozí zásah elektrickým prúdom.

Súčasti nástennej montáže



Inštalácia pomocníka na montáž na stenu



Skrutka držača



Skrutka



Konzola nástenného držača

1. Na povrch steny sa umiestni **Inštalácia pomocníka na montáž na stenu**.
 - **Inštalácia pomocníka na montáž na stenu** musí byť umiestnená vodorovne.
 - Ak sa TV namontuje na stenu, nainštalujte zariadenie Soundbar aspoň 5 cm pod TV.

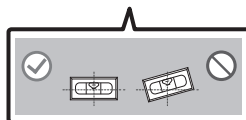
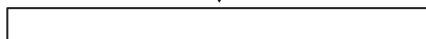

2. Zarovnajzte **Stredovú líniu Inštaláčnej pomôcky na montáž na stenu** so stredom televízora (ak upevňujete zariadenie Soundbar pod televízor) a lepiacou páskou pripievňte k stene **Inštaláčnej pomôcky na montáž na stenu**.

- Ak zariadenie neinstalujete pod TV, umiestnite **Stredovú líniu** do stredu inštaláčnej plochy.

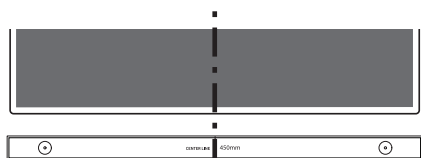

Stredová línia

3. Pomocou pera označte polohu otvorov a odstráňte **Inštaláčnej pomôcky na montáž na stenu**.

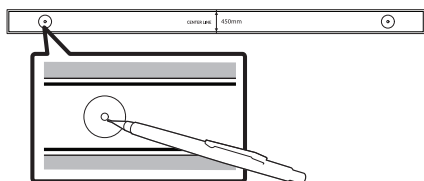

4. Pomocou vrtáka vhodnej veľkosti vyvrtajte otvor do steny v mieste jednotlivých značiek.

- Ak značky nezodpovedajú polohám výstupkov, pred vložením montážnych skrutiek vložte do otvorov vhodné kotvy. Ak používate kotvy, uistite sa, že vyvrtané otvory sú dostatočne veľké pre dané kotvy.

5. Zatlačte skrutku (nie je súčasťou dodávky) cez **Skrutka držáka** a potom pevne zaskrutkujte každú skrutku do otvoru montážnej skrutky.

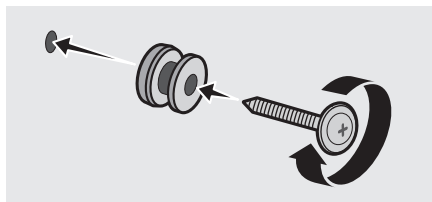

6. Namontujte 2 **Konzoly nástenného držáka** so správnou orientáciou na spodnú stranu zariadenia Soundbar pomocou 2 **Skrutiek**.

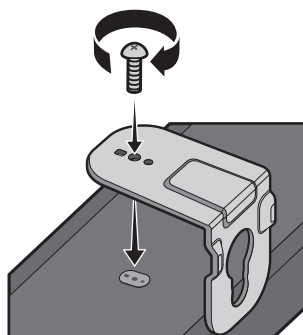

- Pri montáži sa uistite, že sa za zadnou stranou zariadenia Soundbar nachádza diel na zavesenie **Konzol nástenného držáka**.

Zadná strana zariadenia Soundbar

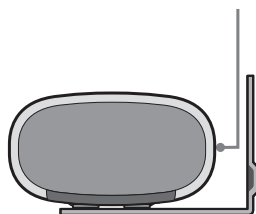

Pravý koniec zariadenia Soundbar

7. Zariadenie Soundbar s pripevnenými **Konzoly nástenného držiaka** nainštalujte tak, že **Konzoly nástenného držiaka** zavesíte na **Skrutky držiaka** na stene.

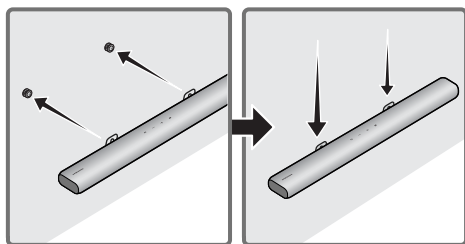

8. Posuňte zariadenie Soundbar nadol podľa znázornenia nižšie tak, aby **Konzoly nástenného držiaka** pevne spočívali na **Skrutkách držiaka**.

- Vložte **Skrutky držiaka** do širokej (spodnej) časti **Konzoly nástenného držiaka** a potom posuňte **Konzoly nástenného držiaka** tak, aby **Konzoly nástenného držiaka** pevne spočívali na **Skrutkách držiaka**.

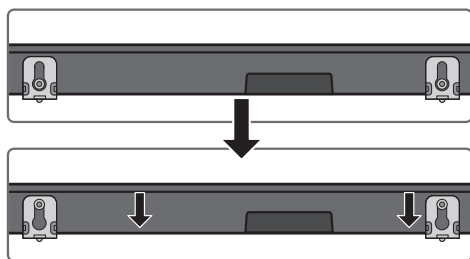

11 MONTÁŽ ZARIADENIA SOUNDBAR NA PREDNÚ ČASŤ TELEVÍZORA

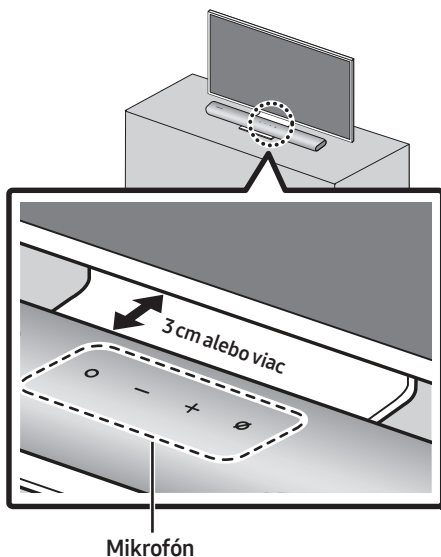

Montáž stredy zariadenia Soundbar na stred televízora podľa znázornenia na obrázku. Vtedy umiestnite zariadenie Soundbar aspoň 3 cm od televízora, aby nedochádzalo k rušeniu rozpoznávania hlasu.

POZNÁMKY

- Dbajte na to, aby bolo zariadenie Soundbar umiestnené na rovnom a pevnom povrchu.
- Nedostatočná vzdialenosť od televízora môže spôsobiť akustické problémy a problémy s rozpoznávaním hlasu.

12 AKTUALIZÁCIA SOFTVÉRU

Automatická aktualizácia

Keď je zariadenie Soundbar pripojené k internetu, aktualizácie softvéru prebiehajú automaticky aj v čase, keď je zariadenie Soundbar vypnuté.

- Ak chcete využiť funkciu Automatická aktualizácia, je potrebné pripojiť zariadenie Soundbar k internetu.

Pripojenie zariadenia Soundbar k sieti Wi-Fi sa ukončí, ak sa odpojí napájací kábel alebo sa preruší dodávka elektrickej energie. Ak sa preruší dodávka elektrickej energie, po jej obnovení alebo po opätovnom pripojení napájacieho kábla zapnite zariadenie Soundbar a opäť ho pripojte k internetu.

Aktualizácia prostredníctvom jednotky USB

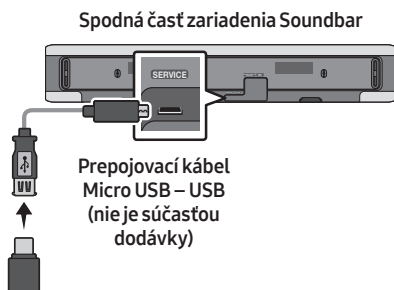

Spoločnosť Samsung môže v budúcnosti poskytnúť aktualizácie k firmvéru systému zariadenia Soundbar.

Keď bude aktualizácia k dispozícii, zariadenie Soundbar môžete aktualizovať zapojením jednotky USB, ktorá obsahuje aktualizáciu firmvéru, do portu **SERVICE** na zariadení Soundbar.

1. Prejdite na lokalitu (www.samsung.com) → vyhľadajte názov modelu v ponuke podpory pre zákazníkov.
 - Ďalšie informácie o aktualizácii nájdete v Sprievodcovi aktualizáciami.
2. Prevezmite súbor s aktualizáciou (typ USB).
3. Rozbaľte súbor a vytvorte priečinok s názvom súboru.
4. Vytvorený priečinok uložte na USB a potom ho pripojte k zariadeniu Soundbar.
5. Zapnite zariadenie Soundbar. Výrobok sa potom aktualizuje v priebehu 3 minút.

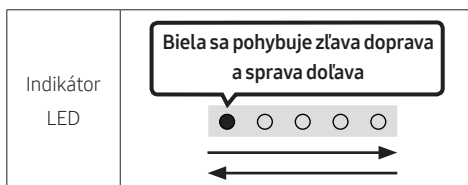

- Počas aktualizácie zariadenie nevypínajte ani nevyberajte USB.
- Ak po dokončení aktualizácie svieti žltý indikátor LED, znamená to, že prebieha ďalšia aktualizácia. V takom prípade nevypínajte napájanie ani nevyťahujte USB zariadenie.
- Ak aktualizácia nepokračuje, opätovne pripojte napájací kábel zariadenia Soundbar.
- Keď je nainštalovaná najnovšia verzia, nevykoná sa žiadna aktualizácia.
- V závislosti od typu USB nemusí byť aktualizácia podporovaná.

Resetovanie

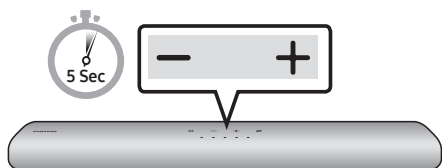

Keď je zariadenie Soundbar zapnuté, stlačte naraz tlačidlá **- + (Hlasitosť)** na zariadení a podržte ich aspoň 5 sekúnd. Indikátor LED sa zmení podľa zobrazenia nižšie a Soundbar sa resetuje.

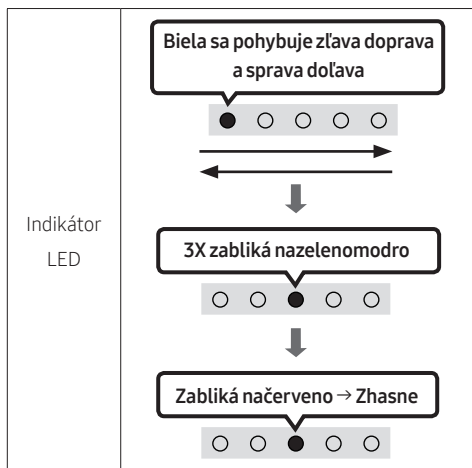

UPOZORNENIE

- Všetky nastavenia zariadenia Soundbar sa resetujú.
Tento krok preto vykonávajte len vtedy, keď sa vyžaduje resetovanie.

13 RIEŠENIE PROBLÉMOV

Skôr ako sa obrátite na technickú podporu, skontrolujte nasledujúce skutočnosti.

Soundbar sa nezapne.

- Skontrolujte, či je napájací kábel zariadenia Soundbar správne zapojený do elektrickej zásuvky.

Soundbar funguje chybne.

- Vytiahnite napájací kábel a zapojte ho znova.
- Vytiahnite napájací kábel z externého zariadenia a skúste to znova.
- Ak nie je k dispozícii žiaden signál, po istom čase sa zariadenie Soundbar vypne. Zapnite zariadenie Soundbar. (pozri stranu 11.)

Ak nefunguje diaľkové ovládanie.

- Namierte zariadenie priamo na Soundbar.
- Vymeňte batérie.

Soundbar neprehráva žiaden zvuk.

- Zvuk zo zariadenia Soundbar je príliš tichý alebo stlmený. Upravte hlasitosť.
- Ak je pripojené externé zariadenie (set-top box, zariadenie Bluetooth, mobilné zariadenie atď.), upravte jeho hlasitosť.
- V ponuke zvukového výstupu televízora vyberte položku Soundbar. (Televízory Samsung: Doma (🏠) → Nastavenia (⚙️) → Zvuk → Výstup zvuku → Vyberte položku Soundbar)

- Káblové pripojenie k zariadeniu Soundbar nesmie byť uvoľnené. Odpojte kábel a znova ho pripojte.
- Napájací kábel úplne vytiahnite, znova ho zapojte a zapnite napájanie.
- Výrobok spustíte a skúste to znova. (pozri stranu 38.)

Ak nie je televízor pripojený prostredníctvom rozhrania HDMI (ARC).

- Skontrolujte, či je kábel HDMI správne pripojený do portu ARC. (pozri stranu 17)
- Pripojenie zrejme nemožno nadviazať, pretože je pripojené externé zariadenie (set-top box, herná konzola atď.). Zariadenie Soundbar pripojte priamo.
- Na televízore zrejme nie je aktivované rozhranie HDMI-CEC. V ponuke televízora zapnite rozhranie CEC. (Televízory Samsung: Doma (🏠) → Nastavenia (⚙️) → Všeobecné → Správca externých zariadení → Anynet+ (HDMI-CEC) ZAPNUTÁ)

Pri pripájaní k televízoru v režime HDMI (ARC) nepočúť žiadny zvuk.

- Zariadenie nedokáže prehrať vstupný signál. Zmeňte zvukový výstup televízora na PCM alebo Dolby Digital. (V prípade televízora Samsung TV: Doma (🏠) → Nastavenia (⚙️) → Zvuk → Odborné nastavenia → Formát digitálneho výstupu zvuku)

Soundbar sa nepripojí cez Bluetooth.

- Pri pripájaní nového zariadenia prepnite režim na párovanie cez Bluetooth. (Na diaľkovom ovládaní stlačte tlačidlo **PAIR** alebo na zariadení stlačte a podržte tlačidlo **⊘ (Zapnutie/vypnutie mikrofónu)** aspoň 5 sekúnd.)
- Ak je zariadenie Soundbar pripojené k inému zariadeniu, najprv odpojte toto zariadenie a potom prepnite zariadenie.
- Na zariadení Bluetooth, ktoré chcete pripojiť, odstráňte zoznam reproduktorov Bluetooth a opäť ho pripojte. (Televízory Samsung: Doma (🏠) → Nastavenia (⚙️) → Zvuk → Výstup zvuku → Zoznam reproduktorov Bluetooth)
- Vytiahnite a znovu pripojte napájaciu zástrčku, a potom to skúste znovu.
- Výrobok spustite a skúste to znova. (pozri stranu 38.)

Zvuk sa prehráva prerušovane pri pripojení cez Bluetooth.

- Niektoré zariadenia, napr. mikrovlnné rúry, bezdrôtové smerovače atď., môžu spôsobovať rádiové rušenie, ak sa nachádzajú príliš blízko panela Soundbar.
- Ak sa zariadenie, ktoré je pripojené cez Bluetooth, nachádza príliš ďaleko od panela Soundbar, zvuk sa môže prehrávať prerušovane. Zariadenie presuňte bližšie k zariadeniu Soundbar.
- Ak je časť vášho tela v kontakte s vysielačom signálu Bluetooth, alebo ak je produkt umiestnený na kovovom nábytku, zvuk sa môže prehrávať prerušovane. Skontrolujte umiestnenie produktu a podmienky, v ktorých sa používa.

Nedá sa pripojiť k Wi-Fi.

- Skontrolujte, či je bezdrôtový smerovač zapnutý.
- Smerovač vypnite, znova ho zapnite a skúste to znova.
- Soundbar sa nepripojí, ak je bezdrôtový signál príliš slabý. Skúste premiestniť smerovač bližšie k zariadeniu Soundbar alebo odstrániť prekážky medzi zariadením Soundbar a smerovačom, ak je to možné.
- Ak je bezdrôtový smerovač nový, budete musieť znova nakonfigurovať sieťové nastavenia reproduktora.

Soundbar sa nezapne automaticky spolu s TV.

- Ak vypnete zariadenie Soundbar počas sledovania televízie, synchronizácia vypínača s televízorom sa zakáže. Najprv vypnite televízor.

14 LICENCE



Manufactured under license from Dolby Laboratories. Dolby, Dolby Audio and the double-D symbol are trademarks of Dolby Laboratories Licensing Corporation.



For DTS patents, see <http://patents.dts.com>.
Manufactured under license from DTS, Inc. (for companies headquartered in the U.S./Japan/Taiwan) or under license from DTS Licensing Limited (for all other companies). DTS, Digital Surround, and the DTS logo are registered trademarks or trademarks of DTS, Inc. in the United States and other countries. © 2020 DTS, Inc. ALL RIGHTS RESERVED.



The terms HDMI and HDMI High-Definition Multimedia Interface, and the HDMI Logo are trademarks or registered trademarks of HDMI Licensing Administrator, Inc. in the United States and other countries.



- Apple, AirPlay, iPhone, iPad, HomePod, and Apple TV are trademarks of Apple Inc., registered in the U.S. and other countries.
 - Use of the Works with Apple badge means that an accessory has been designed to work specifically with the technology identified in the badge and has been certified by the developer to meet Apple performance standards.
-

15 POZNÁMKA K LICENCII S OTVORENÝM ZDROJOVÝM KÓDOM

Ak chcete zaslať otázky či požiadavky na otázky o otvorených zdrojoch, obráťte sa na divíziu Samsung Open Source (<http://opensource.samsung.com>).

16 DÔLEŽITÁ POZNÁMKA OHĽADOM SERVISU

- Snímky a obrázky v tejto používateľskej príručke vám poskytujeme len ako referenciu, pričom sa môžu odlišovať od skutočného vzhľadu produktu.
- Môže vám byť účtovaný správny poplatok, ak
 - (a) je na základe vašej požiadavky privolaný technik a vo výrobku nie je závada (t.j. keď ste si neprečítali túto používateľskú príručku).
 - (b) prinesiete zariadenie do opravárenského strediska a produkt nevykazuje žiadnu chybu (t.j. v prípadoch, kde ste si neprečítali túto používateľskú príručku).
- Výšku daného správneho poplatku vám oznámime skôr, ako sa vykoná akákoľvek obhliadka v práci alebo domácnosti.

17 ŠPECIFIKÁCIE A PRÍRUČKA

Technické údaje

Názov modelu	HW-S60A / S61A
Hmotnosť	3,0 kg
Rozmery (Š x V x H)	764,0 x 68,0 x 125,0 mm
Rozsah prevádzkovej teploty	+5°C až +35°C
Rozsah prevádzkovej vlhkosti	10 % ~ 75 %
ZOSILŇOVAČ Menovité výstupné napätie	(30W x 2) + (30W x 2) + (30W x 2) + 20W
Podporované formáty prehrávania	LPCM 2ch, Dolby Audio™ (podpora Dolby® Digital), DTS
VÝSTUPNÝ VÝKON BEZDRÔTOVÉHO ZARIADENIA Maximálny výkon vysielača Wi-Fi	100mW pri 2,4GHz – 2,4835GHz, 200mW pri 5,15GHz – 5,25GHz, 100mW pri 5,25GHz – 5,35GHz & 5,47GHz – 5,725GHz
VÝSTUPNÝ VÝKON BEZDRÔTOVÉHO ZARIADENIA Maximálny výkon vysielača BT	100mW pri 2,4GHz – 2,4835GHz

POZNÁMKY

- Samsung Electronics Co., Ltd si vyhradzuje všetky práva na zmenu špecifikácií bez predchádzajúceho upozornenia.
- Hmotnosť a rozmery sú približné.

Upozornenie : Ak zapnete/vypnete rozhranie Wi-Fi, zariadenie Soundbar sa automaticky reštartuje.

Celková spotreba energie v pohotovostnom režime (W)	5,2W
Wi-Fi Spôsob deaktivácie portov	Ak chcete zapnúť/vypnúť Wi-Fi, stlačte a podržte tlačidlo ID SET na dolnom paneli zariadenia Soundbar na 30 sekúnd.
Bluetooth Spôsob deaktivácie portov	Ak chcete zapnúť/vypnúť Bluetooth, stlačte a podržte tlačidlo NETWORK na dolnom paneli zariadenia Soundbar na 30 sekúnd.

Spoločnosť Samsung týmto vyhlasuje, že toto rádiové zariadenie je v súlade s požiadavkami smernice 2014/53/EÚ a príslušnými zákonnými požiadavkami Spojeného kráľovstva.

Celý text vyhlásenia o zhode je k dispozícii na tejto internetovej adrese: <http://www.samsung.com>, prejdite na podstránku Podpora a zadajte názov modelu.

Toto zariadenie je možné používať vo všetkých krajinách EÚ a v Spojenom kráľovstve.

Funkciu siete WLAN (Wi-Fi alebo SRD) v pásme 5 GHz na tomto zariadení je možné prevádzkovať len v interiéri.



[Správna likvidácia batérií v tomto výrobku]

(Platí v krajinách so zavedeným separovaným zberom)

Toto označenie na batérii, príručke alebo balení hovorí, že batérie v tomto výrobku by sa po skončení ich životnosti nemali likvidovať spolu s ostatným domovým odpadom. V prípade takéhoto označenia chemické symboly Hg, Cd alebo Pb znamenajú, že batéria obsahuje ortuť, kadmium alebo olovo v množstve presahujúcom referenčné hodnoty smernice 2006/66/ES.

Pri nevhodnej likvidácii batérií môžu tieto látky poškodiť zdravie alebo životné prostredie.

Za účelom ochrany prírodných zdrojov a podpory opätovného použitia materiálu batérie likvidujte oddelene od iných typov odpadov a recyklujte ich prostredníctvom miestneho systému bezplatného zberu batérií.



Správna likvidácia tohoto výrobku (Elektrotechnický & elektronický odpad)

(Platí v krajinách so zavedeným separovaným zberom)

Toto označenie na výrobku, príslušenstve alebo v sprievodnej brožúre hovorí, že po skončení životnosti by produkt ani jeho elektronické príslušenstvo (napr. nabíjačka, náhlavná súprava, USB kábel) nemali byť likvidované s ostatným domovým odpadom. Prípadnému poškodeniu životného prostredia alebo ľudského zdravia môžete predísť tým, že budete tieto výrobky oddeľovať od ostatného odpadu a vrátiť ich na recykláciu.

Používatelia v domácnostiach by pre podrobné informácie, ako ekologicky bezpečne naložiť s týmito výrobkami, mali kontaktovať buď predajcu, ktorý im ich predal, alebo príslušný úrad v mieste ich bydliska.

Priemyselní používatelia by mali kontaktovať svojho dodávateľa a preveriť si podmienky kúpnej zmluvy.

Tento výrobok a ani jeho elektronické príslušenstvo by nemali byť likvidované spolu s ostatným priemyselným odpadom.

Informácie o záväzkoch spoločnosti Samsung v oblasti ochrany životného prostredia a o regulačných povinnostiach pre špecifické produkty (napr. nariadenia REACH, WEEE, nariadenia pre batérie) nájdete na adrese: www.samsung.com/uk/aboutsamsung/sustainability/environment/our-commitment/data/

NARIADENIE KOMISIE (EÚ) 2019/1782

Požiadavky na ekodizajn externých zdrojov napájania :

www.samsung.com/global/ecodesign_component







BIZTONSÁGI ÓVINTÉZKEDÉSEK

BIZTONSÁGI ELŐÍRÁSOK

AZ ÁRAMÜTÉS VESZÉLYÉNEK ELKERÜLÉSE ÉRDEKÉBEN NE VEGYE LE A KÉSZÜLÉK BURKOLATÁT.

A KÉSZÜLÉK BELSEJÉBEN NINCSEN OLYAN ALKATRÉSZ, AMELYET HÁZILIG LEHETNE JAVÍTANI. A KÉSZÜLÉK JAVÍTÁSÁT BÍZZA SZAKEMBERRE.

Az alábbi táblázatban található az Ön Samsung termékén levő szimbólumok magyarázata.

	FIGYELEM FESZÜLTÉG ALATT! NE NYISSA KI A BURKOLATOT!	
	Ez a jel a készülék belsejében uralkodó magasfeszültségre figyelmeztet. Semmiképpen ne érjen a készülék belsejében található alkatrészekhez. Veszélyes.	
	Ez a jel azt jelzi, hogy a terméket olyan fontos információkkal látták el, amelyek az üzemeltetésre és karbantartásra vonatkoznak.	
	II. osztályú termék: Ez a szimbólum azt jelzi, hogy nincs szükség biztonsági elektromos földelésre. Ha ez a szimbólum nem szerepel a tápkábelrel ellátott terméken, a terméknek megbízható csatlakozással KELL rendelkeznie a védőföldeléshez (földelés).	
	Váltakozó áramú feszültség : Ez a szimbólum azt jelzi, hogy a vele jelölt névleges feszültség váltakozó áramú.	
	Egyenáramú feszültség : Ez a szimbólum azt jelzi, hogy a vele jelölt névleges feszültség egyenáramú.	
	Vigyázat! Olvassa el a használati utasításokat: Ez a szimbólum arra hívja fel a figyelmet, hogy el kell olvasni a felhasználói kézikönyv biztonságra vonatkozó tudnivalóit.	

FIGYELMEZTETÉS

- A tűz és áramütés veszélyének elkerülése érdekében ne tegye ki a készüléket csapadéknak, nedvességnek.

FIGYELEM

- AZ ÁRAMÜTÉS ELKERÜLÉSE ÉRDEKÉBEN A HÁLÓZATI CSATLAKOZÓT TELJESEN TOLJA BE A CSATLAKOZÓALJZATBA.
- Ezt a berendezést mindig váltóáramú aljzathoz csatlakoztassa védővezeték csatlakozással.
- A berendezés hálózatról való leválasztásához, a dugót ki kell húzni a hálózati aljzathoz, ezért a hálózati dugónak bármikor használatra készen kell állni.
- Ne tegye ki a készüléket csepegő vagy felcsapódó víznek. Ne helyezzen vízzel teli edényeket, például vázát a készülékre.
- Kapcsolja ki a teljesen a készüléket és húzza ki a konnektorból. Ezért a tápkábel dugójának mindig könnyen elérhetőnek kell lennie.

BIZTONSÁGI ÓVINTÉZKEDÉSEK

1. Győződjön meg arról, hogy az otthon levő AC tápforrás megfelel a készülék alján levő azonosító címkén felsorolt energiakövetelményeknek. Helyezze el a készüléket vízszintesen megfelelő felületre (bútorra), és hagyjon mellette elegendő helyet a szellőzéshez 7-10 cm. Ne takarja le a szellőzőnyílásokat. Ne helyezze a készüléket erősítőre vagy egyéb készülékre, amely melegegdedhet. A készülék folyamatos használatra készült. A készülék áramtalanításához húzza ki a csatlakozót a konnektorból. Áramtalanítsa a készüléket, ha hosszabb ideig nem használja.
2. Vihar alatt húzza ki a dugót a konnektorból. A villámok miatt keletkező feszültséglökések tönkretethetik a készüléket.
3. Ne tegye ki a készüléket közvetlen napfénynek vagy hőforrásnak. Ez túlmelegedéshez és meghibásodáshoz vezethet.
4. Tartsa távol a készüléket a nedvességtől (vízzel teli váza) és a túlzott hőtől (pl. radiátor), illetve az erős mágneses vagy elektromos mezőt gerjesztő eszközöktől. Meghibásodás esetén húzza ki a dugót a konnektorból. A termék nem ipari használatra készült. Csak személyes használatra tervezték. Ha hideg környezetből meleg környezetbe viszi, páralecsapódás keletkezhethet. Ha télen szállítja a készüléket, várjon kb. 2 órát, amíg a készülék átveszi a szobahőmérsékletet.

5. A készülék által használt elemek környezetre káros vegyi anyagokat tartalmaznak. Ne dobja az elemeket a háztartási szemétkébe. Az elemeket ne dobja tűzbe. Ne zárja rövidre, szerelje szét vagy melegítse túl az elemeket.
FIGYELEM : Az akkumulátor nem megfelelően végzett cseréje robbanást okozhat. Csak azonos vagy egyenértékű típusúra cserélje.

Szövet tisztítása

Azonnal eltávolítja a szennyeződések vagy foltokat a termék felületéről.

Az eltávolítás és a tisztítás kevésbé hatásos lehet bizonyos anyagok esetén, vagy ha hosszabb ideig hagyja állni.

FIGYELEM

- Használjon porszívót vagy ragasztós szövethengert a por, kéznyomatok és hasonló eltávolításához.
 - Egyes tisztítókefék károsíthatják a terméket, a benne levő anyagtól függően.
 - A törölközők és a tisztítóruhák szősz vagy szennyeződést hagyhatnak a terméken.
- Ne használja a körmét vagy más szerszámot a szennyeződés levakarására. Ez károsíthatja a szövetet.
- Az olaj vagy folyékony foltok eltávolításához használjon tiszta, fehér, nedves ruhát. Ha a folt továbbra is megmarad, törölje le víz és semleges mosószer keverékével (például mosogatószippan) és egy ruhával.
 - A nem semleges mosószer vagy tisztítószer elszíneződést vagy a szövet károsodását okozhatja.
 - A tisztítás után száraz ruhával vagy hajszárítóval szárítsa meg a területet.
 - Ne fejtse ki túl nagy erőt, az elszíneződés vagy a szövet károsodásának elkerülése érdekében.

TARTALOMJEGYZÉK

01	A Részegységek Ellenőrzése	7
	Az elemek behelyezése a távirányító használata előtt (2 db AA elem)	7
02	A termék áttekintése	8
	A Soundbar felső panelje	8
	Soundbar alsó panel	10
03	A Távirányító használata	11
	A Távvezérlő Használatának Módja	11
	A Rejtett Gombok használata (Gombok egynél több funkcióval)	14
	A különféle hangeffektus módok Kimeneti Specifikációi	14
	A Soundbar hangerejének szabályozása a televízió távvezérlőjével	15
04	A Soundbar csatlakoztatása	16
	A Tápellátáshoz Történő Csatlakoztatás	16
	SWA-9100S (külön kapható) és SWA-W500 (külön kapható) csatlakoztatása a Soundbarhoz	16
05	Vezetékes kapcsolat használata a TV-hez	17
	1. módszer Csatlakoztatás HDMI-vel	17
	2. módszer Csatlakoztatás optikai kábellel	19
06	Vezeték nélküli kapcsolat használata a TV-hez	20
	1. módszer Csatlakozás Bluetooth-on keresztül	20
	2. módszer Csatlakoztatás Wi-Fi-n	22
07	Csatlakoztatás Külső Eszközhöz	23
	Csatlakoztatás optikai kábellel	23

08	Mobileszköz csatlakoztatása	24
	1. módszer Csatlakozás Bluetooth-on keresztül	24
	2. módszer Csatlakozás Wi-Fi-n (Vezeték nélküli hálózaton) keresztül	27
	Első lépések az Amazon Alexával (beépített Alexa)	28
	Első lépések az Alexával az Amazon termékekben (Works with Alexa)	30
	A Tap Sound használata	32
09	Csatlakoztatás az Apple AirPlay 2-eshez	33
10	Fali Rögzítő felszerelése	34
	Óvintézkedések a felszerelés során	34
	Fali konzol komponensek	34
11	A Soundbar telepítése a tv előtt	36
12	Szoftverfrissítés	37
	Automata frissítés	37
	USB Frissítés	37
	Visszaállítás	38
13	Hibaelhárítás	39
14	Szabadalmak	41
15	Nyílt Forráskódú Licenc Megjegyzés	41
16	Fontos Megjegyzés a Szervizzel Kapcsolatban	42
17	Műszaki Adatok és Útmutató	43
	Műszaki adatok	43

01 A RÉSZEGYSÉGEK ELLENŐRZÉSE

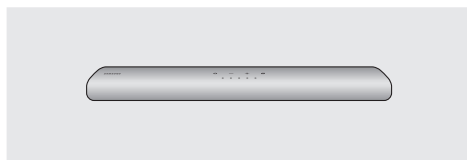

Soundbar Központi Egység



Soundbar Távirányító /
Elemek



HDMI-kábel

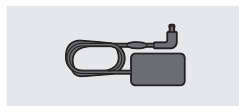

AC/DC adapter
(Soundbar)

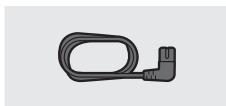

Tápkábel
(Soundbar)



Fali konzol vezetősín



Tartócsavar



Tartó-Fali konzol

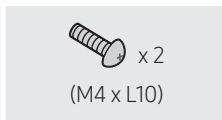

Csavar

- Az áramellátással és energiafelhasználással kapcsolatos további információkért olvassa el a terméken található címkét. (Címke: Soundbar Központi Egység alja)
- A kiegészítő komponensek vagy opcionális kábelek vásárlásához vegye fel a kapcsolatot a Samsung Szervizközponttal vagy a Samsung Vevőszolgálattal.
- A fali felszereléssel kapcsolatos további tájékoztatásért lásd a 34. oldalt.
- A kivitel, a műszaki adatok és az alkalmazás képernyője előzetes értesítés nélkül megváltozhat.
- A tartozékok megjelenése kissé eltérhet a fenti illusztrációktól.

Az elemek behelyezése a távirányító használata előtt (2 db AA elem)



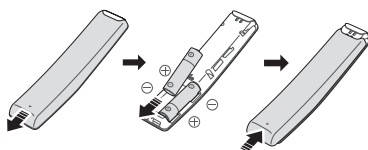





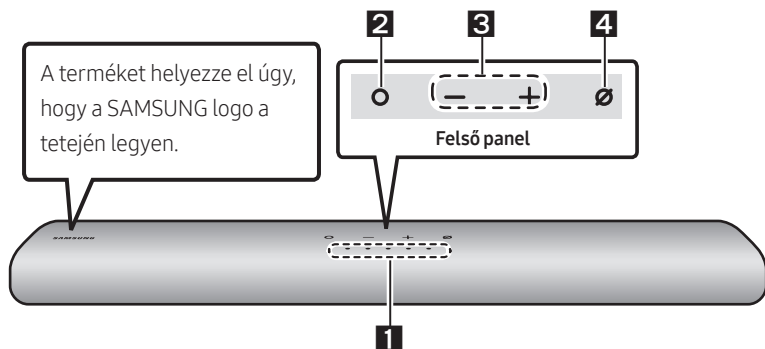

















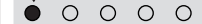

Csúsztassa a hátsó fedelet a nyíl irányába, amíg teljesen el nem távolítható. Helyezzen be 2 db AA elemet (1,5V) oly módon, hogy a polaritás megfelelő legyen. Csúsztassa vissza a hátsó fedelet.

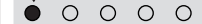



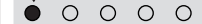

02 A TERMÉK ÁTTEKINTÉSE

A Soundbar felső panelje



<p>1</p>	<p>LED jelzőfény</p>	<p>A LED-jelző villog, világít vagy színt vált a Soundbar aktuális módjától vagy állapotától függően. A LED-jelző színe és a fények száma az aktív módot jelzik az alábbiak szerint.</p> <table border="1" data-bbox="266 722 1025 804"> <tr> <td style="text-align: center;">  Fehér LED </td> <td style="text-align: center;">  Fehér LED </td> <td style="text-align: center;">  Többszínű LED </td> <td style="text-align: center;">  Fehér LED </td> <td style="text-align: center;">  Fehér LED </td> </tr> </table> <ul style="list-style-type: none"> A Többszínű LED színt vált Fehér, Ciánkék, Zöld, Piros, és Kék színre, a módtól vagy állapottól függően. 	 Fehér LED	 Fehér LED	 Többszínű LED	 Fehér LED	 Fehér LED			
 Fehér LED	 Fehér LED	 Többszínű LED	 Fehér LED	 Fehér LED						
<p>2</p>	<p>Multifunkciós gomb</p>	<ul style="list-style-type: none"> Készenléti állapotban nyomja meg a  (Multifunkciós) gombot a Soundbar bekapcsolásához. A mód megváltoztatásához nyomja meg a  (Multifunkciós) gombot. Minden alkalommal, amikor megváltoztatja a módot, a LED fehér színnel világít, majd kialszik. <table border="1" data-bbox="266 1026 1025 1209"> <tr> <td style="text-align: center;">LED jelzőfény</td> <td style="text-align: center;">  Fehér Be -> Ki </td> <td style="text-align: center;">  Fehér Be -> Ki </td> <td style="text-align: center;">  Fehér Be -> Ki </td> </tr> <tr> <td style="text-align: center;"></td> <td style="text-align: center;">„Digital Audio In” vagy „TV ARC”</td> <td style="text-align: center;">„Wi-Fi”</td> <td style="text-align: center;">„Bluetooth”</td> </tr> </table>	LED jelzőfény	 Fehér Be -> Ki	 Fehér Be -> Ki	 Fehér Be -> Ki		„Digital Audio In” vagy „TV ARC”	„Wi-Fi”	„Bluetooth”
LED jelzőfény	 Fehér Be -> Ki	 Fehér Be -> Ki	 Fehér Be -> Ki							
	„Digital Audio In” vagy „TV ARC”	„Wi-Fi”	„Bluetooth”							
<p>3</p>	<p>Hangerő gomb</p>	<p>A hangerő beállításához nyomja meg a  (Hangerő) gombot.</p>								

4	Mikrofon Be/Ki gomb	A mikrofon be- vagy kikapcsolásához nyomja meg a  (Mikrofon Be/Ki) gombot.		
		LED jelzőfény	 	
		„Mic Off”	„Mic On”	

- Ha csatlakoztatja a hálózati kábelt, a bekapcsoló gomb 4-6 másodperc alatt elkezd működni.
- A készülék bekapcsolásakor 4-5 másodperc késleltetéssel kell számolni, mielőtt hangot generálna.
- Ha a TV-ről és a Soundbarról hangot hall, lépjen a TV audio **Beállítások** menüjéhez, és állítsa a TV hangszórót **Külső hangszóró**.
- A **SmartThings** alkalmazás segítségével be- és kikapcsolhatja a hangos visszajelzést.
A **SmartThings** alkalmazás használatát illetően lásd „**2. módszer Csatlakozás Wi-Fi-n (Vezeték nélküli hálózaton) keresztül**”.

Soundbar alsó panel

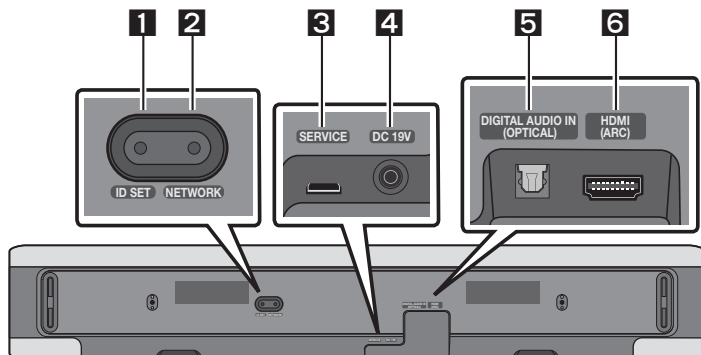

1	ID SET Nyomja meg a Soundbar vezeték nélküli csatlakoztatásához a térhatású hangszórókkal és a mélysugárzóval. (A térhatású hangszóró és a mélysugárzó külön kapható.)
2	NETWORK Nyomja meg a vezeték nélküli hálózathoz (Wi-Fi) történő csatlakozáshoz, a SmartThings alkalmazáson keresztül.
3	SERVICE Csatlakoztasson egy USB tárolóeszközt a termék szoftverének frissítéséhez.
4	DC 19V (Tápellátás Be) Csatlakoztassa az AC/DC hálózati adaptert. (Lásd a 16 oldalt.)
5	DIGITAL AUDIO IN (OPTICAL) Egy külső eszköz digitális (optikai) kimenetének csatlakoztatásához. (Lásd a 23 oldalt.)
6	HDMI (ARC) Csatlakoztassa egy TV-készülék HDMI (ARC) aljzatához. (Lásd a 17 oldalt.)

- Az AC/DC adapter tápkábelét a dugónál fogva húzza ki a konnektorból. Ne húzza a kábelt.
- Ne csatlakoztassa a készüléket, vagy az egyéb komponenseket a konnektorba, amíg a komponenseket összekötő kábeleket nem csatlakoztatta.

03 A TÁVIRÁNYÍTÓ HASZNÁLATA

A Távvezérlő Használatának Módja

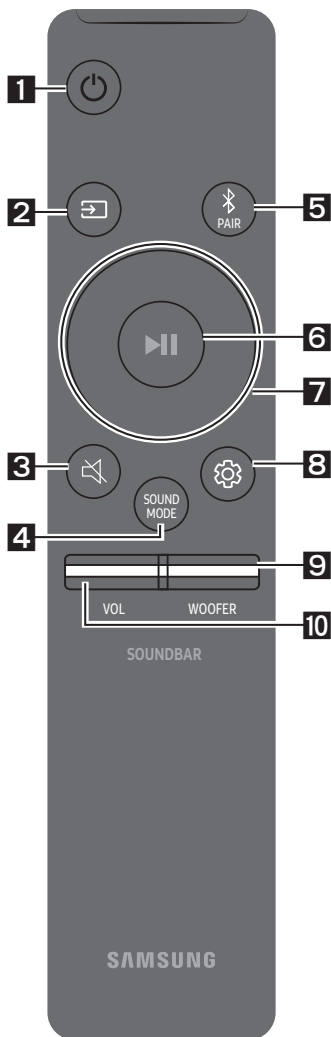

1

Áramellátás

A Soundbar be- és kikapcsolása.

LED jelzőfény	Ciánkék villog X1	Piros villog X3
	Be	Ki

- **Auto Power Down funkció**

A készülék automatikusan kikapcsol a következő helyzetekben:

- „Digital Audio In” vagy „TV ARC” / „Wi-Fi” / „Bluetooth” módban, ha 18 percig nincs hangjelzés.

2

☑ (Forrás)

Nyomja meg a Soundbarhoz csatlakoztatott jelforrás kiválasztásához.

- **Hangos visszajelzés Be/Ki**

Be- vagy kikapcsolhatja a hangos visszajelzést. Tartsa nyomva legalább 5 másodpercig a távirányító ☑ (Forrás) gombját a Soundbar kikapcsolt állapotában (készenléti üzemmód).

LED jelzőfény	Ciánkék villog X1	Piros villog X1
	Be	Ki

3



🔇 (Némítás)

Nyomja meg a 🔇 (Némítás) gombot a hang némításához. Nyomja meg újra a hang némításának megszüntetéséhez.

LED jelzőfény	Villog X Ismétlődően

4**SOUND MODE**

A gomb megnyomásával kiválaszthatja a kívánt audio módot. Minden alkalommal, amikor a mód megváltozik, a többszínű LED fehér színben villog.

LED jelzőfény	
	„Standard” → „Music” → „Adaptive Sound”

- **Standard**

Az eredeti hangot adja ki.

- **Music**

Természetesebb és szobát betöltő hangot biztosít a zenei tartalomhoz.

- **Adaptive Sound**

Elemzi a tartalmat valós időben és automatikusan biztosítja az optimális hangteret a tartalom jellemzői alapján.

5**Bluetooth PAIR**

Kapcsolja a Soundbart Bluetooth párosítási módba.

A gomb megnyomásakor a LED kijelző az alább látható módon megváltozik.

- Amíg a párosítás be nem fejeződik, a Többszínű LED **Piros** → **Zöld** → **Kék** színre vált.

LED jelzőfény	 → 
	„Ready to connect via Bluetooth.”

6**▶|| (Lejátszás / Szünet)**

A zenét a gomb megnyomásával is lejátszhatja vagy szüneteltetheti.

7**Fel/Le/Balra/Jobbra**

Nyomja meg a **Fel/Le/Balra/Jobbra** opciót a gombon, a funkciók kiválasztásához vagy beállításához.

- **Zene Átugrása**

Nyomja meg a **Jobbra** gombot a következő zenei fájl kiválasztásához.

Nyomja meg a **Balra** gombot az előző zenei fájl kiválasztásához.

8**⚙️ (Hangvezérlés)**

A gomb megnyomásával kiválaszthatja a kívánt audio módot. A kívánt elem az **Fel/Le** gombokkal állítható be. Minden alkalommal, amikor a mód megváltozik, a többszínű LED fehér színben villog.

LED jelzőfény	
🔊	„Treble” → „Bass” → „Sync” → „Centre Level” → „Side Level”

- A magas vagy mély hangok hangerejének vezérléséhez a Hangbeállítások menüpontból válassza ki a „**Treble**” vagy a „**Bass**” opciót, és állítsa be a hangerőt -6 és +6 értékek között az **Fel/Le** gombok segítségével.
- Tartsa lenyomva a **⚙️ (Hangvezérlés)** gombot kb. 5 másodpercig, hogy a hangot minden frekvenciasávban beállíthassa. 150Hz, 300Hz, 600Hz, 1,2kHz, 2,5kHz, 5KHz, és 10kHz választható a **Balra/Jobbra** gombok használatával, és ezek mindegyike -6 és +6 értékek között állítható be az **Fel/Le** gombok használatával. (Ügyeljen arra, hogy a hang mód „**Centre Level**” vagy „**Standard**” lehetőségre legyen állítva.)
- Az egyes hangszórók hangerejének vezérléséhez a Hangbeállítások menüpontból válassza ki a „**Side Level**” opciót, és állítsa be a hangerőt -6 és +6 értékek között az **Fel/Le** gombok segítségével.
- Ha a televízió és a Soundbar video- és audiojele nincs szinkronban, válassza ki az „**Sync**” funkciót a Hangbeállítások menüből, és állítsa az audiokésleltetést 0~300 milliszekundum közé az **Fel/Le** gombok segítségével.
- A „**Sync**” csak bizonyos funkciók esetén van támogatva.
- Csatlakoztatott térhatású hangszórók esetén válassza a „**Rear Level**” lehetőséget, majd állítsa be a hangerőt -6 és +6 között a **Fel/Le** gombokkal.

9**WOOFER (BASSZUS) SZINT**



Nyomja meg a gombot felfelé vagy lefelé, hogy beállítsa a mélysugárzó (basszus) hangerejét -12 vagy -6 - +6 közötti értékre. Ha megnyomja a gombot, akkor ezzel a mélysugárzó (basszus) hangerejét a 0 (alapértelmezett) szintre állítja.

10**HANGERŐ**

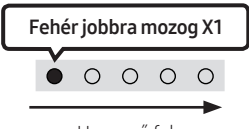
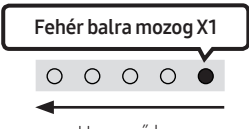
Nyomja meg a gombot felfelé vagy lefelé, hogy beállítsa a hangerőt.

LED jelzőfény		
------------------	---	---

A Rejtett Gombok használata (Gombok egynél több funkcióval)

Rejtett Gomb		Referenciaoldal
Távírányító Gomb	Funkció	
WOOFER (Fel)	Televízió távirányítóján Be/Ki (Készenlét)	15 oldal
Fel	ID SET	
 (Hangvezérlés)	7 Band EQ	13 oldal
 (Forrás)	Hangos visszajelzés Be/Ki (készenlét)	11 oldal

A különféle hangeffektus módok Kimeneti Specifikációi

Effektus	Bemenet	Kimenet	
		Csak Mélysugárzóval	Mélysugárzóval és vezeték nélküli hátsó hangszóró készlettel
Standard	2.0 cs	2.1 cs	2.1 cs
	5.1 cs	2.1 cs	5.1 cs
Music	2.0 cs	5.1 cs	7.1 cs
	5.1 cs	5.1 cs	7.1 cs
Adaptive Sound	2.0 cs	5.1 cs	7.1 cs
	5.1 cs	5.1 cs	7.1 cs

- A Samsung vezeték nélküli hátsó hangszóró készlet és a mélysugárzó külön kapható. A készlet vagy a mélysugárzó megvásárlása céljából vegye fel a kapcsolatot azzal a kereskedővel, akitől a Soundbart vásárolta.

A Soundbar hangerejének szabályozása a televízió távvezérlőjével







A Soundbar hangerejének szabályozása a TV távvezérlőjével.

- Ez a funkció csak IR távirányítóval használható. A Bluetooth távirányítók (amelyekhez párosítás szükséges) nincsenek támogatva.
- A funkció használatához állítsa a TV hangszórót **Külső hangszóró**.
- A következő gyártók készülékei támogatják ezt a funkciót:
VIZIO, LG, Sony, Sharp, PHILIPS, PANASONIC, TOSHIBA, Hisense, RCA

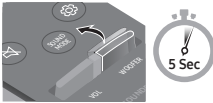
1. Kapcsolja ki a Soundbart.
2. Nyomja meg a **WOOFER** gombot három másodpercig.

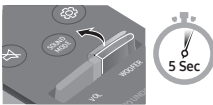
A **WOOFER** gomb minden egyes 5 másodperc történő megnyomásával az alábbi sorrendben változik az üzemmód: „**Off-TV Remote**” (Alapértelmezett mód), „**Samsung-TV Remote**”, „**All-TV Remote**”.

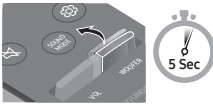
A LED jelző állapota a mód minden változtatásakor megváltozik, az alább látható módon.

Távírányító Gomb	LED jelzőfény	Státusz
	Pirosan villog X1  „Off-TV Remote” (Alapértelmezett mód)	A TV távirányító letiltása.
	Ciánkék villog X1  „Samsung-TV Remote”	Engedélyezze a Samsung TV IR távirányítóját.
	Kéken villog X1  „All-TV Remote”	Engedélyezze egy harmadik fél TV-jének IR távirányítóját.

04 A SOUNDBAR CSATLAKOZTATÁSA

A Tápellátáshoz Történő Csatlakoztatás

Használja a részegységeket a Soundbar konnektorhoz való csatlakoztatásához, az alábbi sorrendben:

- A szükséges áramellátással és energiafelhasználással kapcsolatos további információért olvassa el a terméken található címkét. (Címke: Soundbar Központi Egység alja)
1. Először csatlakoztassa a tápkábelt az AC/DC adapterhez.
Csatlakoztassa az AC/DC adaptert (a tápkábellel) a Soundbarhoz.
 2. Csatlakoztassa a hálózati kábelt a konnektorba.

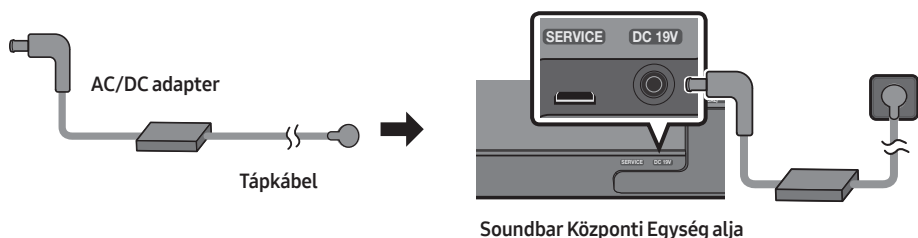

MEGJEGYZÉSEK

- Ha kihúzza és újra csatlakoztatja a tápkábelt, amikor a készülék be van kapcsolva, a Soundbar automatikusan bekapcsol.
- Győződjön meg arról, hogy az AC/DC adapter vízszintesen helyezkedjen el egy asztalon vagy a padlón. Ha az AC/DC adaptert úgy helyezi el, hogy a levegőben lóg, és az AC vezeték felfelé néz, akkor víz vagy egyéb idegen anyagok juthatnak be az adapterbe, és ez az adapter hibás működéséhez vezethet.

SWA-9100S (külön kapható) és SWA-W500 (külön kapható) csatlakoztatása a Soundbarhoz

Válódi vezeték nélküli térhangzásra válthat, ha Samsung vezeték nélküli hátsó hangszórókészletet (SWA-9100S, külön kapható) és vezeték nélküli mélysugárzót (SWA-W500, külön kapható) csatlakoztat a Soundbarhoz.

A csatlakoztatást illetően a Samsung vezeték nélküli hátsó hangszórókészlet és a vezeték nélküli mélysugárzó kézikönyve szolgál részletekkel.

05 VEZETÉKES KAPCSOLAT HASZNÁLATA A TV-HEZ

1. módszer Csatlakoztatás HDMI-vel



! FIGYELEM

- Ha mind a HDMI-kábel, mind az optikai kábel csatlakoztatva van, akkor a készülék először a HDMI-jelet veszi.
- A HDMI-kábel csatlakoztatásához a TV és a Soundbar között feltétlenül az ARC jelzésű csatlakozókat használja. Ellenkező esetben előfordulhat, hogy a TV hangja nem hallható.
- A javasolt kábel a **High-Speed HDMI Cable with Ethernet**.

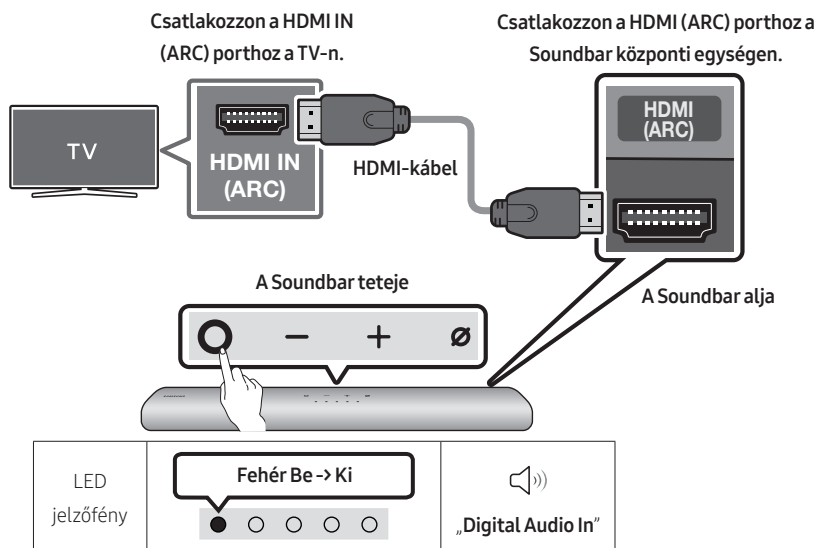
A HDMI ARC-t (Audio Return Channel) támogató TV csatlakoztatása



1. A Soundbar és a televízió kikapcsolt állapota mellett csatlakoztassa a HDMI kábelt, az ábrán látható módon.
2. Kapcsolja be a Soundbart és a TV-t.
3. A TV hangja a Soundbarból származik.

- Ha a televízióknak nincs hangja, nyomja meg a Soundbar tetején található  (Multifunkciós) gombot vagy a  (Forrás) gombot a távirányítón, hogy a központi egység kijelzőjén kiválaszthassa a „Digital Audio In” módot.
- Ha a hang nem hallható, ellenőrizze újra a HDMI kábel csatlakozását.
- A televízió távirányítójának hangerő gombjaival módosíthatja a Soundbar hangerejét.

MEGJEGYZÉSEK

- Ha egy HDMI ARC (Audio Return Channel) funkciót támogató TV-t HDMI-kábellel csatlakoztat a Soundbarhoz, akkor a digitális video- és audioadatokat külön optikai kábel csatlakoztatása nélkül továbbíthatja.
- Javasoljuk, hogy lehetőség szerint mag nélküli HDMI kábelt használjon. Ha maggal rendelkező HDMI kábelt használ, használjon 14 mm-nél kisebb átmérőjűt.
- Ez a funkció nem elérhető, ha a HDMI kábel nem támogatja a ARC szabványt.
- Ha egy adásban az audio Dolby Digital által van kódolva, és az Ön TV-jén a „Digitális kimeneti audioformátum” beállítása PCM, akkor javasoljuk, hogy állítsa át a beállítást Dolby Digital-ra. Ha a TV-n levő beállítást módosítja, akkor jobb hangminőséget élvezhet. (A TV menüje a Dolby Digital-tól és a PCM-től eltérő szavakat használhat, a TV gyártójától függően.)

2. módszer Csatlakoztatás optikai kábellel

Csatlakoztatás előtti Ellenőrzőlista

- Ha mind a HDMI-kábel, mind az optikai kábel csatlakoztatva van, akkor a készülék először a HDMI-jelet veszi.
- Ha optikai kábelt használ, és a csatlakozóknak megvannak a fedeleik, akkor ügyeljen arra, hogy távolítsa el a fedeleket.

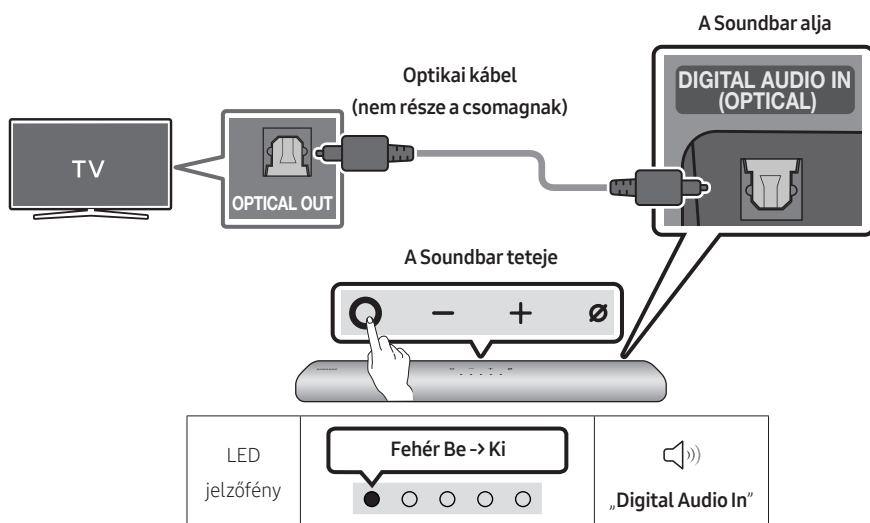

1. A TV és a Soundbar kikapcsolt állapotában az optikai kábellel (nem része a csomagnak) csatlakoztassa a Soundbar **DIGITAL AUDIO IN (OPTICAL)** portját és a TV OPTICAL kimeneti portját, az ábra alapján.
2. Kapcsolja be a Soundbart és a TV-t.
3. Nyomja meg a távvezérlőn a Soundbar tetején lévő **○ (Multifunkciós)** gombot vagy a **☞ (Forrás)** gombot, majd válassza a **„Digital Audio In”** módot. Ezután megjelenik a **„Digital Audio In”** jelzés.
4. A TV hangja a Soundbarból származik.

06 VEZETÉK NÉLKÜLI KAPCSOLAT HASZNÁLATA A TV-HEZ



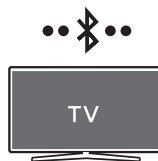

1. módszer Csatlakozás Bluetooth-on keresztül

Ha Samsung TV-t csatlakoztat Bluetooth-on keresztül, akkor a kábelezés nehézségei nélkül hallgathatja a sztereó hangot.

- Egyszerre csak egy Samsung TV csatlakoztatható.
- Csak Bluetooth-ot támogató Samsung TV csatlakoztatható. Ellenőrizze a TV-készüléke műszaki adatait.



Az első csatlakoztatás

1. Bluetooth Párosítás gomb	LED jelzőfény
 <p>VAGY</p> <p>„Bluetooth” módban</p> 	<p>Piros → Zöld → Kék villog</p>  <p>Párosítás</p> <p>→</p> <p>Ciánkék villog X3</p>  <p>A csatlakozás befejeződött</p> <ul style="list-style-type: none">• Amíg a párosítás be nem fejeződik, a Többszínű LED Piros → Zöld → Kék színre vált. <p>🔊 „Ready to connect via Bluetooth.”</p>

2. Válassza ki a Bluetooth módot a Samsung TV-n.

(pl. Főmenü (🏠) → Beállítások (⚙️) → Hang → Hangkimenet → Bluetooth-hangszórók listája → [AV] Samsung Soundbar S60A / [AV] Samsung Soundbar S61A (Bluetooth))

3. Válassza az „[AV] Samsung Soundbar S60A / [AV] Samsung Soundbar S61A” opciót a televízió képernyőjén levő listán.

A rendelkezésre álló Soundbar „Párosításra van szükség” vagy „Párosítva” felirattal van megjelölve a televízió Bluetooth eszköz listáján. A Samsung TV-nek a Soundbarhoz való csatlakozáshoz válassza ki az üzenetet, majd hozzon létre kapcsolatot.

4. Most már hallhatja a Samsung TV hangját a Soundbarból.

- Ha van csatlakozási napló a Soundbar és a Samsung TV között, akkor a Soundbar automatikusan csatlakozik azáltal, hogy módját „Bluetooth” opcióra változtatja.

Ha az eszköz csatlakozása nem sikerült

- Ha létezik már Soundbar (például **[AV] Samsung Soundbar S60A / [AV] Samsung Soundbar S61A**) a Samsung TV hangszóróinak listájában, törölje azt.
- Majd ismételje meg az 1–3. lépést.

A Soundbar leválasztása a Samsung TV-ről

Nyomja meg a Soundbar tetején található  (Multifunkciós) gombot vagy a  (Forrás) gombot a távirányítón, a „Bluetooth” opciótól eltérő mód kiválasztásához.

- A leválasztás időigényes, mivel a Samsung TV-nek választ kell kapnia a Soundbartól.
(A szükséges idő a Samsung TV modelljétől függően változhat.)

Megjegyzések a Bluetooth-kapcsolatról

- Keressen egy 1 méteren belüli új eszközt a Bluetooth-kommunikáción keresztüli csatlakozáshoz.
- Ha egy Bluetooth eszköz csatlakoztatásakor be kell írnia a PIN-kódot, írja be a <0000> számot.
- Az Soundbar 18 perc után automatikusan kikapcsol a Kész állapotban.
- Előfordulhat, hogy a következő körülmények között a Soundbar nem tudja elvégezni megfelelően a Bluetooth keresést és csatlakoztatást:
 - Ha erős elektromos mező van a Soundbar körül.
 - Ha egyszerre több Bluetooth eszközt csatlakoztat a Soundbarhoz.
 - Ha a Bluetooth eszköz ki van kapcsolva, nincs a helyén, vagy hibásan működik.
- Az elektronikus eszközök elektromos interferenciát okozhatnak. Az elektromágneses hullámokat generáló eszközöket tartsa távol a Soundbar központi egységtől - pl. mikrohullámú sütők, vezeték nélküli LAN eszközök, stb.

2. módszer Csatlakoztatás Wi-Fi-n

Csatlakoztatás előtti Ellenőrzőlista

- Wi-Fi-n keresztül történő csatlakoztatás csak Samsung TV esetén lehetséges.
 - Ellenőrizze, hogy be van-e kapcsolva a **vezeték nélküli router (Wi-Fi)**, és hogy a **TV csatlakozik-e a routerhez**.
 - A TV-nek és a Soundbar-nak ugyanahhoz a vezeték nélküli hálózathoz (Wi-Fi) kell csatlakoznia.
 - Ha a vezeték nélküli router (Wi-Fi) DFS-csatornát használ, akkor nem lehet Wi-Fi-kapcsolatot létesíteni a TV és a Soundbar között. A részletekért forduljon az internetszolgáltatóhoz.
 - Lapozza fel a TV kézikönyvét, mivel a menü a gyártás évétől függően változhat.
 - A TV és a Soundbar Wi-Fi-n keresztül történő csatlakoztatásához először csatlakoztassa a Soundbart a vezeték nélküli routerhez. A Wi-Fi-kapcsolat létesítésének részleteit lásd a 27. oldalon.
1. A Soundbar Wi-Fi-kapcsolatát illetően a „**2. módszer Csatlakozás Wi-Fi-n (Vezeték nélküli hálózaton) keresztül**” pontban található további információkat a 27. oldalon.
 2. Módosítsa a TV bemeneti forrását a Soundbar Audio menüje segítségével.
 - **2017-ben vagy ennél később megjelent Samsung TV-k**
Főmenü (🏠) → Beállítások (⚙️) → Hang → Hangkimenet → [AV] Samsung Soundbar S60A / [AV] Samsung Soundbar S61A (Wi-Fi)

07 CSATLAKOZTATÁS KÜLSŐ ESZKÖZHÖZ

Csatlakoztatás optikai kábellel

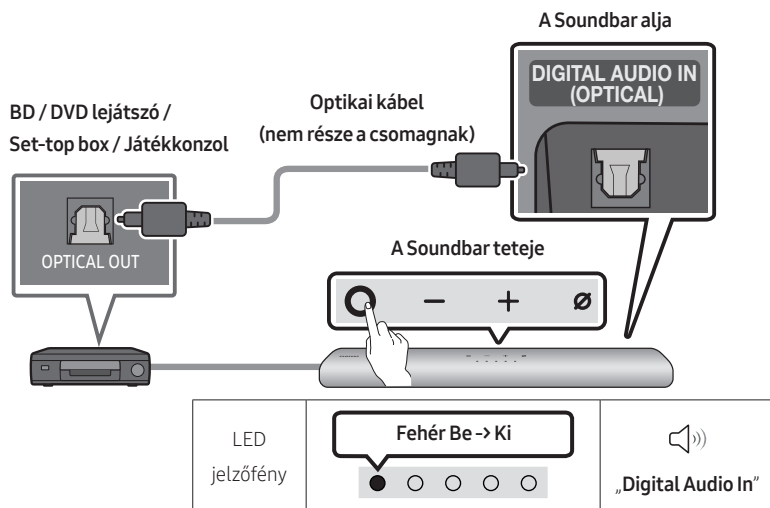

1. A külső eszköz és a Soundbar kikapcsolt állapotában az optikai kábellel (nem része a csomagnak) csatlakoztassa a Soundbar **DIGITAL AUDIO IN (OPTICAL)** portját és a külső eszköz OPTICAL kimeneti portját, az ábra alapján.
2. Kapcsolja be a Soundbart és a külső eszközt.
3. Nyomja meg a távvezérlőn a Soundbar tetején lévő **○ (Multifunkciós)** gombot vagy a **☞ (Forrás)** gombot, majd válassza a „**Digital Audio In**” módot. Ezután megjelenik a „**Digital Audio In**” jelzés.
4. A külső eszköz hangja a Soundbarból származik.

08 MOBILESZKÖZ CSATLAKOZTATÁSA

1. módszer Csatlakozás Bluetooth-on keresztül

Ha mobileszkört csatlakoztat Bluetooth-on keresztül, akkor a kábelezés nehézségei nélkül hallgathatja a sztereó hangot.



- Ha párosított Bluetooth-eszkört csatlakoztat, amikor a Soundbar ki van kapcsolva, akkor a Soundbar automatikusan bekapcsol.



Mobileszköz

Az első csatlakoztatás

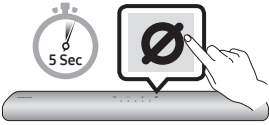
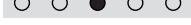
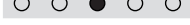
- Új Bluetooth-eszközhöz való csatlakozáskor ügyeljen arra, hogy az eszköz 1 m-en belül legyen.

1. Bluetooth Párosítás gomb	LED jelzőfény
 <p>VAGY</p> <p>„Bluetooth” módban</p> 	<p>Piros → Zöld → Kék villog</p>  <p>Párosítás</p> <p>→</p> <p>Ciánkék villog X3</p>  <p>A csatlakozás befejeződött</p> <ul style="list-style-type: none">• Amíg a párosítás be nem fejeződik, a Többszínű LED Piros → Zöld → Kék színre vált. <p> „Ready to connect via Bluetooth.”</p>

2. Az eszközén válassza az „[AV] Samsung Soundbar S60A / [AV] Samsung Soundbar S61A” opciót a megjelenő listán.
3. Lejátszhatja a Bluetooth-on keresztül csatlakoztatott eszközön levő zenefájlokat a Soundbaron keresztül.

Ha az eszköz csatlakozása nem sikerült

- Ha létezik már Soundbar (pl. „[AV] Samsung Soundbar S60A / [AV] Samsung Soundbar S61A”) a mobileszköz hangszóróinak listájában, törölje azt.
- Ismételje meg a 1-2. lépést.

Megjegyzések a Bluetooth-kapcsolatról



- Keressen egy 1 méteren belüli új eszközt a Bluetooth-kommunikáción keresztüli csatlakozáshoz.
- Ha egy Bluetooth eszköz csatlakoztatásakor be kell írnia a PIN-kódot, írja be a <0000> számot.
- Az Soundbar 18 perc után automatikusan kikapcsol a Kész állapotban.
- Előfordulhat, hogy a következő körülmények között a Soundbar nem tudja elvégezni megfelelően a Bluetooth keresést és csatlakoztatást:
 - Ha erős elektromos mező van a Soundbar körül.
 - Ha egyszerre több Bluetooth eszközt csatlakoztat a Soundbarhoz.
 - Ha a Bluetooth eszköz ki van kapcsolva, nincs a helyén, vagy hibásan működik.
- Az elektronikus eszközök elektromos interferenciát okozhatnak. Az elektromágneses hullámokat generáló eszközöket tartsa távol a Soundbar központi egységtől - pl. mikrohullámú sütők, vezeték nélküli LAN eszközök, stb.
- A Soundbar támogatja az SBC-adatokat (44,1 kHz, 48 kHz).
- Csak olyan Bluetooth eszközhöz csatlakozzon, amely támogatja az A2DP (AV) funkciót.
- A Soundbar nem csatlakoztatható olyan Bluetooth eszközhöz, amely csak a HF (kihangosító) funkciót támogatja.
- Amikor a Soundbart egy Bluetooth eszközhöz csatlakoztatja, helyezze őket a lehető legközelebb egymáshoz.
- Minél távolabb van a Soundbar és a Bluetooth eszköz, annál gyengébb lesz a hangminőség.
A Bluetooth kapcsolat megszakadhat, ha az eszközök kívül esnek a hatótávolságon.
- Előfordulhat, hogy a Bluetooth-kapcsolat nem működik megfelelően a rossz vételű területeken.
- A Bluetooth eszköz zajos lehet, vagy hibásan működhet az alábbi esetekben:
 - Ha a test érintkezik a Bluetooth eszköz vagy a Soundbar jeladó-vevőjével.
 - Sarkokban, vagy ha közelben akadály van, például fal vagy válaszfal, ahol elektromos változások léphetnek fel.
 - Ha ugyanazon frekvenciatarományban működő más termékek, például orvosi berendezések, mikrohullámú sütők és vezeték nélküli LAN eszközök általi rádióinterferenciáknak van kitéve.
 - Egyes akadályok, mint például az ajtók és a falak, még akkor is befolyásolhatják a hangminőséget, ha az eszközök a hatótávolságon belül vannak.
- Vegye figyelembe, hogy a Bluetooth opció használata esetén a Soundbar nem csatlakoztatható másik Bluetooth eszközhöz.
- Ez a vezeték nélküli eszköz elektromos zavarokat okozhat működés közben.

A Bluetooth eszköz leválasztása a Soundbar-ról

A Bluetooth-eszköz és az Soundbar csatlakozásának bontása. Erről bővebben a Bluetootheszköz használati útmutatójában olvashat.

- Az Soundbar csatlakoztatása megszűnik.
- Ha a Soundbar le van választva a Bluetooth eszköztől, akkor a Soundbar többszínű LED jelzőfénye háromszor „**Pirosan**” villog.

A Soundbar leválasztása a Bluetooth eszköztől

Nyomja meg a Soundbar tetején található  (Multifunkciós) gombot vagy a  (Forrás) gombot a távirányítón, a „**Bluetooth**” opciótól eltérő mód kiválasztásához.

- A Bluetooth-eszköz egy rövid ideig válaszra vár az Soundbartól, mielőtt bontaná a kapcsolatot. (A bontáshoz szükséges idő a Bluetooth-eszköztől függően eltérő lehet)
- Ha a Soundbar le van választva a Bluetooth eszköztől, akkor a Soundbar többszínű LED jelzőfénye háromszor „**Pirosan**” villog.

2. módszer Csatlakozás Wi-Fi-n (Vezeték nélküli hálózaton) keresztül

A Soundbar mobilszeközkhöz történő csatlakoztatásához vezeték nélküli hálózaton keresztül (Wi-Fi), a **SmartThings** alkalmazásra van szükség.

Az első csatlakoztatás

1. Telepítse és futtassa a **SmartThings** alkalmazást a mobilszeközén (okostelefon vagy tablet).
2. Az alkalmazásban kövesse a képernyőn megjelenő utasításokat a Soundbar hozzáadásához.
 - Előfordulhat, hogy egyes eszközökön az automatikus felugró ablak (alul a második képernyőkép) nem jelenik meg.

Ha a felugró ablak nem jelenik meg, nyomja meg a „+” gombot a **Home** képernyőn.

A Soundbar hozzáadódik az alkalmazáshoz.

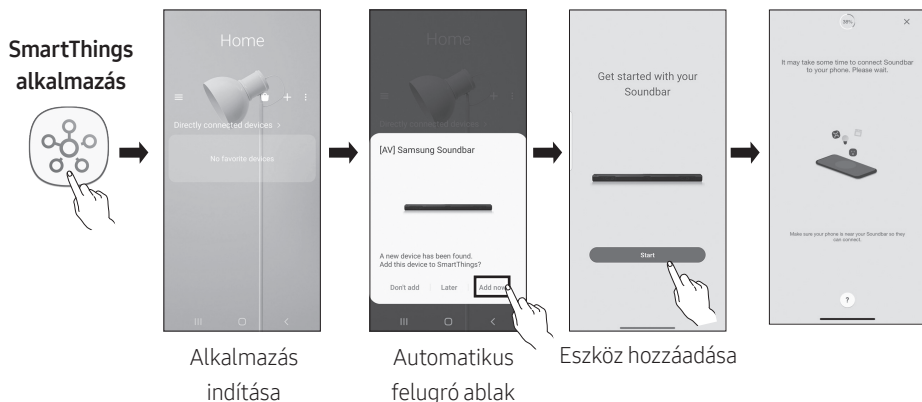

Első lépések az Amazon Alexával (beépített Alexa)

- Az Amazon Alexa az Amazon által nyújtott szolgáltatás.
- Ez a funkció csak bizonyos modelleknél és földrajzi régiókban áll rendelkezésre.
- A funkció csak bizonyos nyelveket támogat, és a támogatott funkciók a földrajzi régiótól függően eltérhetnek.
- A termék specifikációit és kompatibilitását illetően lásd a Samsung webhelyét (www.samsung.com).

Az Alexa segítségével zenét játszhat le, híreket hallgathat, időjárás-előrejelzéseket tekinthet meg és háztartási készülékeket vezérelhet.

Az Amazon Alexa használatához Amazon-fiókra van szükség a Soundbar hálózathoz történő csatlakoztatásához.

1. Telepítse a **SmartThings** alkalmazást a mobilkészülékére, majd futtassa az alkalmazást.
2. Adja meg az Alexa fiókot az alkalmazás utasításai szerint, majd jelentkezzen be a szolgáltatásba.

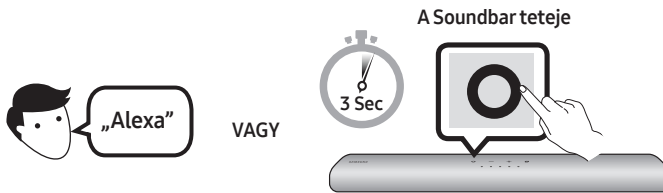

3. Hívja az Alexa-t, vagy nyomja meg 3 másodpercig a Soundbaron a **○ (Multifunkciós)** gombot a Alexa szolgáltatás használatához.
 - Az Alexa hívásához nyomja meg 3 másodpercig a **○ (Multifunkciós)** gombot. A hangfelismerés engedélyezéséhez beszéd közben nyomja le a gombot.
 - A LED jelzőfény állapota a Soundbaron az Alexa állapotától függően változik. A részleteket lásd a 31. oldalon.

Használjon hangparancsokat a Soundbar vezérléséhez



Megnyomás + Parancs

Kipróbálható dolgok	Példa, hogy mit lehet mondani
Hangerő-szabályozás	„Alexa, növeld a hangerőt.”
	„Alexa, csökkentsd a hangerőt”
Adatfolyam tartalom hallgatása az Amazon Music alkalmazásból	„Alexa, játssz jazz zenét”
Lejátszás vezérlése	„Alexa, játszd a következő dalt.”
	„Alexa, állítsd le a zenét.”
	„Alexa, mi ez a dal?”
Időjárási információ	„Alexa, milyen az időjárás?”
Időzítő ütemezése	„Alexa, állíts be egy időzítőt 10 percre.”

Első lépések az Alexával az Amazon termékben (Works with Alexa)

- Ez a funkció csak bizonyos modelleknél és földrajzi régiókban áll rendelkezésre.
- A funkció csak bizonyos nyelveket támogat, és a támogatott funkciók a földrajzi régiótól függően eltérhetnek.
- A termék specifikációit és kompatibilitását illetően lásd a Samsung webhelyét (www.samsung.com).
- Ezt a szolgáltatást az Amazon biztosítja, és ez bármikor megszüntetésre kerülhet, a Samsung nem vállal felelősséget a szolgáltatás elérhetőségéért.
- Az **Amazon Alexa** alkalmazás képernyője előzetes értesítés nélkül változhat.

Csatlakoztatás és használat egy Amazon termékkel (Amazon Echo)

Használjon egy Amazon Echo terméket a Soundbar vezérléséhez és az Amazon Echo által nyújtott zenei szolgáltatások használatához. Az Amazon Alexa használatához Amazon-fiókra van szükség a Soundbar hálózathoz történő csatlakoztatásához.

1. Telepítse a **SmartThings** alkalmazást a mobil eszközére, majd futtassa az alkalmazást.
2. Adja meg az Alexa fiókot az alkalmazás utasításai szerint, majd jelentkezzen be a szolgáltatásba.

Használjon hangparancsokat a Soundbar vezérléséhez

- Az Amazon Echo szolgáltatás, amelyet a Soundbarral együtt használhat, csak zenére van korlátozva. Az Amazon Echo által nyújtott egyéb szolgáltatások, például hírek és időjárás, csak az Amazon Echo terméken keresztül érhetők el.









Megnyomás + Parancs + Hangszóró neve

* Használja a hangparancsokat a „Nappali” nevű Soundbarhoz

Művelet	Hangparancs
A hangerő állítása 5-re	„Alexa A hangerő állítása 5-re a nappaliban”
A hangerő növelése	„Alexa A hangerő növelése a nappaliban”
A hang elnémítása	„Alexa Némítás a nappaliban”
A KISS FM nevű rádióállomás hallgatása	„Alexa a KISS FM hallgatása a nappaliban”
A következő szám lejátszása	„Alexa A következő szám a nappaliban”
Az audio megállítása	„Alexa Megállítás a nappaliban”
Az audio kikapcsolása	„Alexa Kikapcsolás a nappaliban”

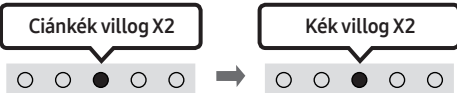
Alexa jelzőfény állapota

A LED jelzőfény állapota a Soundbaron az Alexa állapotától függően változik, az alább látható módon.

Alexa állapota	LED jelzőfény a Soundbaron
Tétlen	 Ki
Hallgatás	 Ciánkék be
Gondolkodás	 Ciánkék villog X1
Beszéd	
Időzített riasztások és emlékeztetők	 Ciánkék villog X2 Kék villog X2
Értesítés	 Sárga villog X2
Az Alexa szolgáltatás nem elérhető	 Piros villog X3
A hálózat leválasztva	 Piros villog X3
Mikrofon ki	 Vörös világít

A Tap Sound használata

Ha a Soundbaron hangot szeretne lejátszani a mobil eszközről, érintse meg a Soundbart a mobil eszközzel.

- Ez a funkció csak bizonyos mobil eszközöknél áll rendelkezésre.
- Ez a funkció csak Android 8.1 vagy újabb rendszerű mobil eszközökkel kompatibilis.

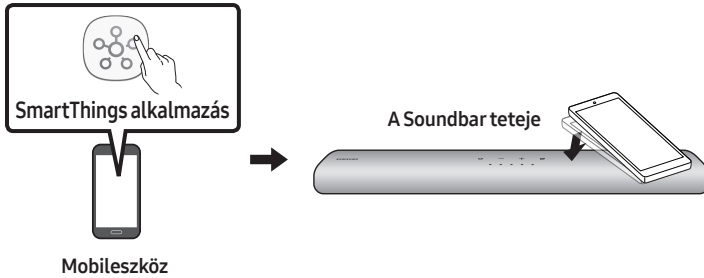

1. Mobil eszközén kapcsolja be a **Tap Sound** funkciót.
 - A funkció bekapcsolásának részleteit lásd az alábbi „**Engedélyezze a Tap Sound funkciót**” részben.
2. Érintse meg a Soundbart a mobil eszközével. A megjelenő üzenet ablakban válassza a „**Indítás most**” lehetőséget. Bluetooth-on keresztül létrejön a kapcsolat a mobil eszköz és a Soundbar között.
3. Játssza le a hangot a mobil eszközről a Soundbaron.
 - Ez a funkció a mobil eszközt Bluetooth-on keresztül összeköti a Soundbarral a vibráció érzékelésekor, amely akkor fordul elő, amikor az eszköz megérinti a Soundbart.
 - Ügyeljen arra, hogy a mobil eszköz ne érintse meg a Soundbar éles sarkát. A Soundbar vagy a mobil eszköz megkarcolódhat vagy megsérülhet.
 - Javasoljuk, hogy a mobil eszközt fedje le egy tokkal. Enyhén érintse meg a Soundbar felső részén lévő széles területet, anélkül, hogy túlzott erőt alkalmazna.
 - A funkció használatához frissítse a **SmartThings** alkalmazást a legújabb verzióra. Az alkalmazás verziójától függően előfordulhat, hogy a funkció nem támogatott.

Engedélyezze a Tap Sound funkciót

A **SmartThings** alkalmazás segítségével kapcsolja be a **Tap View, Tap Sound** funkciót.

1. A mobil eszközön futtassa a **SmartThings** alkalmazást.
2. Válassza a (☰ → ⚙️) elemet a **SmartThings** alkalmazás képernyőjén, amely megjelenik a mobil eszközön.
3. Állítsa a „**Tap View, Tap Sound**” opciót Be értékre, hogy a funkció működjön, ha egy mobil eszköz a Soundbar közelébe kerül.

MEGJEGYZÉSEK

- Amikor a mobil eszköz energiatakarékos módban van, a **Tap Sound** funkció nem működik.
- Előfordulhat, hogy a **Tap Sound** funkció nem működik, ha a Soundbar közelében olyan eszközök vannak, amelyek rádió-interferenciát okoznak, például elektromos eszközök. Ellenőrizze, hogy az olyan készülékek, amelyek rádióinterferenciát okozhatnak, megfelelő távolságra vannak-e a Soundbartól.

09 CSATLAKOZTATÁS AZ APPLE AIRPLAY 2-ESHEZ

- Ez a funkció nem feltétlenül áll rendelkezésre minden országban.

Összekapcsolás és használat Apple termékkel

- Az AirPlay 2 technológia lehetővé teszi otthoni hangrendszere vezérlését iPhone, iPad, HomePod vagy Apple TV segítségével.
- Ez a Samsung Soundbar támogatja az AirPlay 2-est, és iOS 11.4 vagy újabb rendszert igényel.

MEGJEGYZÉS

- Győződjön meg róla, hogy a Soundbarnak van Wi-Fi-kapcsolata. („**2. módszer Csatlakozás Wi-Fi-n (Vezeték nélküli hálózaton) keresztül**”).

10 FALI RÖGZÍTŐ FELSZERELÉSE

Óvintézkedések a felszerelés során

- Csak függőleges falra szerelje fel a terméket.
- Ne telepítse magas hőmérsékletű és/vagy páratartalmú helyen.
- Ellenőrizze, hogy a fal elég erős-e ahhoz, hogy megtartsa a termék súlyát. Ha nem, erősítse meg a falat vagy válasszon másik helyet a felszereléshez.
- Vásároljon és használjon az Ön falához (gipszkarton, vasfal, fa stb.) illő rögzítőcsavarokat vagy horgonyokat. Ha lehetséges, a csavarokat a falgerendákhoz rögzítse.
- Vásároljon rögzítőcsavarokat azon fal vastagságának és típusának megfelelően, amelyekre a Soundbart felszerelni tervezi.
 - Átmérő: M5
 - Hosszúság: 35 mm vagy hosszabb javasolt.
- A Soundbar falra történő felszerelése előtt csatlakoztassa kábeleket az egységtől a külső készülékekhez.
- Felszerelés előtt győződjön meg róla, hogy az egység ki van kapcsolva és le van választva az áramforrásról. Ellenkező esetben a készülék áramütést okozhat.

Fali konzol komponensek



Fali konzol vezetősín



Tartócsavar



(M4 x L10)

Csavar



Tartó-Fali konzol

1. Helyezze a **Fali konzol vezetősín** a fal felszínére.
 - A **Fali konzol vezetősín** szintbe hozva kell elhelyezni.
 - Amennyiben a TV a falra van felszerelve, a készüléket legalább 5 cm-el a TV alá helyezze el.

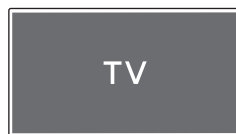

↑↓ 5 cm vagy több

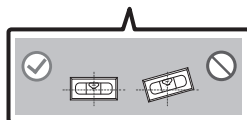

2. Igazítsa a **Fali konzol vezetősín középső vonalát** a TV közepéhez (ha a Soundbart a TV alá szereli fel), majd ragasztószalaggal rögzítse a **Fali konzol vezetősín** a falra.

- Ha a felszerelés nem televízió alá történik, akkor igazítsa a **Középső vonalát** a felszerelési terület közepéhez.



3. Toll segítségével jelölje meg a lyukak helyzetét, és távolítsa el a **Fali konzol vezetősín**.

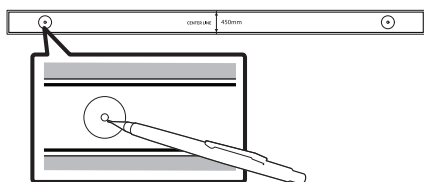

4. Egy megfelelő méretű fúrószárral fúrjon lyukakat a falba minden jelölésnél.
- Ha a jelölések nem egyeznek meg a csomók pozíciójával, akkor mindenképpen illesszen be megfelelő horgonyokat a lyukakba, mielőtt behelyezné a tartócsavarokat. Ha horgonyokat használ, akkor ellenőrizze, hogy a kifúrt lyukak elég nagyok-e a használni kívánt horgonyokhoz.

5. Nyomjon egy csavart (nem része a csomagnak) valamennyi **Tartócsavar** keresztül, majd csavarozza mindegyik csavart szorosan a tartócsavar lyukakba.

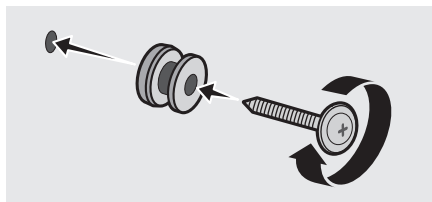

6. Szereljen fel 2 **Falikonzolt** a megfelelő tájolásban a Soundbar alá, 2 **Csavart** használatával.

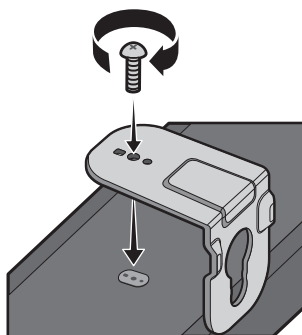

- Az összeszerelés során győződjön meg arról, hogy a **Falikonzol** felfüggesztő része a Soundbar hátoldala mögött legyen.

A Soundbar hátoldala

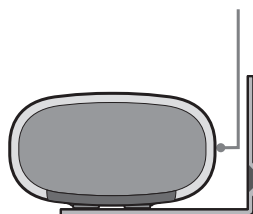

A Soundbar jobb széle

7. Szerelje fel a Soundbart a mellékelt **Fali konzolokkal**, a **Fali konzolok** felfüggesztésével a falon levő **Tartócsavarokra**.

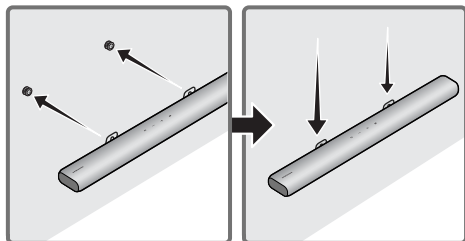

8. Az alábbi ábrán látható módon csúsztassa le a Soundbart, hogy a **Falikonzol** stabilan meg van tartva a **Tartócsavar** által.

- Helyezze be a **Tartócsavarokat** a **Falikonzolkok** széles (alsó) részébe, majd csúsztassa le a **Falikonzolkok**, hogy a **Tartócsavarok** stabilan megtartsák a **Falikonzolkok**at.

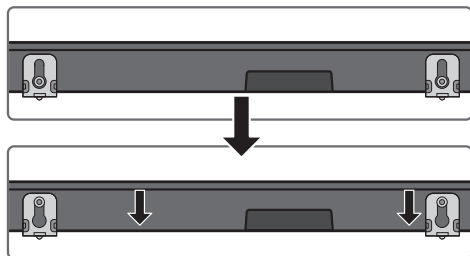

11 A SOUNDBAR TELEPÍTÉSE A TV ELŐTT

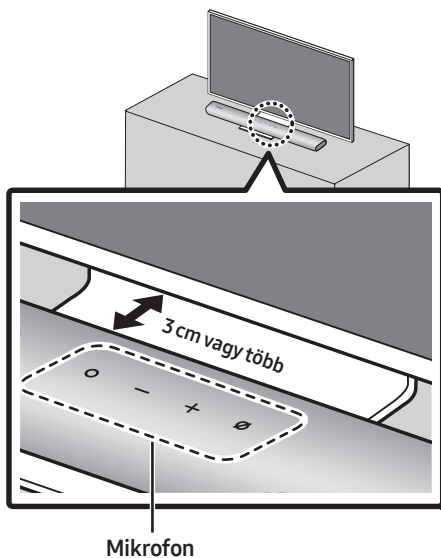

Telepítse a Soundbar középpontját a TV középpontjához, a képen látható módon. Ekkor helyezze a Soundbart legalább 3 cm-re a TV-től, hogy ne zavarja a hangfelismerést.

MEGJEGYZÉSEK

- Győződjön meg arról, hogy a Soundbar sík és szilárd felületen van elhelyezve.
- A televíziótól számított nem megfelelő távolság hangfelismerési és akusztikai problémákat okozhat.

12 SZOFTVERFRISSÍTÉS

Automata frissítés

A szoftverfrissítések automatikusan megtörténnek, ha a Soundbar csatlakozik az internethez, még akkor is, ha a Soundbar ki van kapcsolva.

- Az Automatikus Frissítés funkció használatához a Soundbar-nak csatlakoznia kell az internethez.

A Soundbar Wi-Fi kapcsolata megszakad, ha kihúzza a Soundbar hálózati kábelét, vagy megszakad az áramellátás. Ha az áramellátás megszakad, akkor az áramellátás visszaállítását követően, vagy amikor újból csatlakoztatja a tápkábelt, kapcsolja be a Soundbart, majd csatlakozzon újra az internethez.

USB Frissítés

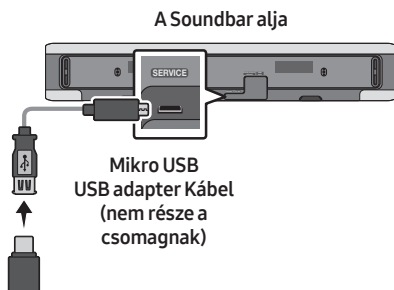

Előfordulhat, hogy a jövőben a Samsung frissítéseket kínálja a Soundbar rendszer firmware-éhez.

Ha elérhető egy frissítés, akkor a Soundbart úgy frissítheti, hogy a frissítés firmware-jét tartalmazó USB meghajtót csatlakoztatja a Soundbar **SERVICE** portjához.

1. Látogasson el a Samsung Electronics honlapjára (www.samsung.com) → keressen rá a modell nevére a felhasználói támogatás menüjében.
 - A frissítéssel kapcsolatos további információkért lásd a Frissítési útmutatót.
2. Töltse le a frissítési fájlt (USB típus).
3. Csomagolja ki a fájlt, és hozzon létre egy mappát a fájlnevével.
4. Tárolja a létrehozott mappát egy USB-n, majd csatlakoztassa a Soundbarhoz.
5. Kapcsolja be a Soundbart. Ezután a termék 3 percen belül frissítve lesz.

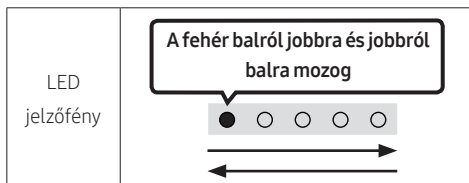

- A frissítés során ne kapcsolja ki, és ne vegye ki az USB-t.
- Ha a szoftverfrissítés után világít a sárga LED, ez azt jelenti, hogy folyamatban van egy következő frissítés. Ilyen esetben ne kapcsolja ki a tápellátást, és ne távolítsa el az USB-eszközt.
- Ha a frissítés nem folytatódik, csatlakoztassa újra a Soundbar tápkábelét.
- Ha a legújabb verzió van telepítve, akkor nem történik frissítés.
- Az USB típustól függően előfordulhat, hogy a frissítés nem támogatott.

Visszaállítás

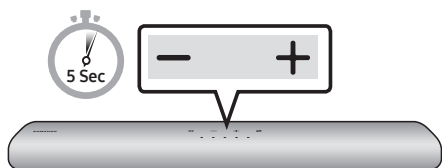

A Soundbar bekapcsolt állapotában legalább 5 másodpercig nyomja meg egyszerre a készülék **– + (Hangerő)** gombjait. A LED-kijelző az alább látható módon megváltozik, majd a Soundbar alaphelyzetbe áll.

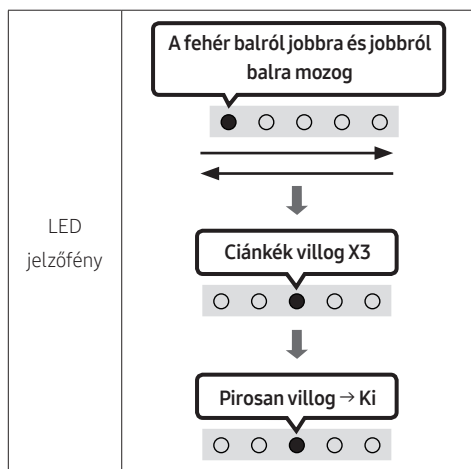

FIGYELEM

- A Soundbar összes beállítása visszaáll. Csak akkor végezze el ezt a műveletet, ha visszaállítás szükséges.

13 HIBAELEHÁRÍTÁS

Mielőtt segítséget kérne, ellenőrizze a következőket:

A Soundbar nem kapcsol be.

- Ellenőrizze, hogy a Soundbar tápkábele megfelelően van-e bedugva a konnektorba.

Hibásan működik a Soundbar.

- A tápkábel eltávolítása után helyezze be újra.
- Távolítsa el a tápkábelt a külső eszköztől, és próbálja újra.
- Ha nincs jel, a Soundbar egy bizonyos idő elteltével automatikusan kikapcsol. Kapcsolja be a készüléket. (Lásd a 11 oldalt.)

Ha a távirányító nem működik.

- Fordítsa a távirányítót egyenesen a Soundbar felé.
- Cserélje ki újakra az elemeket.

A Soundbar nem ad ki hangot.

- A Soundbar hangereje túl alacsony vagy némítva van. Állítsa be a hangerőt.
- Ha bármilyen külső eszköz (STB, Bluetooth eszköz, mobileszköz stb.) csatlakozik, állítsa be a külső eszköz hangerejét.
- A TV hangkimenetének kiválasztásához válassza a Soundbar lehetőséget. (Samsung TV: Főmenü (🏠) → Beállítások (⚙️) → Hang → Hangkimenet → Válassza a Soundbar lehetőséget)

- A Soundbar kábelcsatlakozása nem lehet laza. Távolítsa el a kábelt és csatlakoztassa újra.
- Távolítsa el a tápkábelt teljesen, csatlakoztassa újra, és kapcsolja be a készüléket.
- Inicializálja a terméket, és próbálja újra. (Lásd a 38 oldalt.)



Ha a TV-t nem HDMI (ARC) keresztül csatlakoztatja.

- Ellenőrizze, hogy a HDMI-kábel megfelelően van-e csatlakoztatva az ARC csatlakozóhoz. (Lásd a 17 oldalt.)
- Előfordulhat, hogy a csatlakoztatás nem lehetséges a csatlakoztatott külső eszköz (set-top box, játékgép stb.) miatt. Közvetlenül csatlakoztassa a Soundbart.
- Előfordulhat, hogy a HDMI-CEC nem aktiválható a TV-n. Kapcsolja be a CEC opciót a TV menüben. (Samsung TV: Főmenü (🏠) → Beállítások (⚙️) → Általános → Külsőeszköz-kezelő → Anynet+ (HDMI-CEC) BE)

A TV-hez HDMI (ARC) módban történő csatlakoztatáskor nincs hang.

- Az eszköze nem tudja lejátszani a bemeneti jelet. Váltottassa meg a TV audio kimenetét PCM vagy Dolby Digital értékre. (Samsung TV esetén: Főmenü (🏠) → Beállítások (⚙️) → Hang → Szakértői beállítások → Digitális kimeneti audioformátum)

A Soundbar nem fog kapcsolódni Bluetoothon.

- Új eszköz csatlakoztatásakor váltson a Bluetooth Párosítás opcióra a csatlakozáshoz. (Nyomja meg a távirányítón a **PAIR** gombot, vagy legalább 5 másodpercig nyomja meg a készüléken a **Ø (Mikrofon Be/Ki)** gombot.)
- Ha a Soundbar egy másik eszközhöz van csatlakoztatva, akkor az eszköz váltásához először húzza ki a másik eszközt.
- Csatlakoztassa újra, miután eltávolította a csatlakoztatni kívánt eszközt a Bluetooth hangszóró listát. (Samsung TV: Főmenü () → Beállítások () → Hang → Hangkimenet → Bluetooth-hangszórók listája)
- Távolítsa el és csatlakoztassa újra a hálózati csatlakozót, majd próbálja újra.
- Inicializálja a terméket, és próbálja újra. (Lásd a 38 oldalt.)

Bluetoothos csatlakoztatásnál megszűnik a hang.

- Egyes készülékek, például mikrohullámú sütők, vezeték nélküli routerek stb. rádió-interferenciát okozhatnak, ha túl közel vannak a Soundbarhoz.
- Ha a Bluetoothon csatlakoztatott eszköz túl távol kerül a Soundbartól, akkor megszűnhet a hang. Vigye közelebb az eszközt a Soundbarhoz.
- Ha a felhasználó teste érintkezésbe kerül a Bluetooth adó-vevővel, vagy a készülék fémbútorra van telepítve, akkor megszűnhet a hang. Ellenőrizze a telepítési környezetet és a használat feltételeit.

Nem lehet Wi-Fi-hálózathoz kapcsolódni.

- Ellenőrizze, hogy a vezeték nélküli router be van-e kapcsolva.
- Kapcsolja ki a routert, kapcsolja be újra, majd próbálja újra.
- Ha a vezeték nélküli jel túl gyenge, a Soundbar nem kapcsolódik. Próbálja közelebb helyezni a routert a Soundbarhoz vagy eltávolítani az akadályokat a Soundbar és a router közül, ha lehetséges.
- Ha a vezeték nélküli router új, akkor a hangszóró hálózati beállításait újra kell konfigurálnia.

A Soundbar nem kapcsol be automatikusan a TV-vel együtt.

- Ha a Soundbart kikapcsolja TV-nézés közben, akkor az energiaszinkronizálás a TV-vel ki van kapcsolva. Először kapcsolja ki a TV-t.

14 SZABADALMAK



Manufactured under license from Dolby Laboratories. Dolby, Dolby Audio and the double-D symbol are trademarks of Dolby Laboratories Licensing Corporation.



For DTS patents, see <http://patents.dts.com>. Manufactured under license from DTS, Inc. (for companies headquartered in the U.S./Japan/Taiwan) or under license from DTS Licensing Limited (for all other companies). DTS, Digital Surround, and the DTS logo are registered trademarks or trademarks of DTS, Inc. in the United States and other countries. © 2020 DTS, Inc. ALL RIGHTS RESERVED.



The terms HDMI and HDMI High-Definition Multimedia Interface, and the HDMI Logo are trademarks or registered trademarks of HDMI Licensing Administrator, Inc. in the United States and other countries.



- Használd a telefont, táblagépet vagy számítógépet a Spotify távirányítójaként. További tudnivalókat a [spotify.com/connect](https://www.spotify.com/connect) oldalon
 - Itt található az azon harmadik felek licencei, amelyek a Spotify szoftverére vonatkoznak: <https://www.spotify.com/connect/third-party-licenses>.
-



- Apple, AirPlay, iPhone, iPad, HomePod, and Apple TV are trademarks of Apple Inc., registered in the U.S. and other countries.
 - Use of the Works with Apple badge means that an accessory has been designed to work specifically with the technology identified in the badge and has been certified by the developer to meet Apple performance standards.
-

15 NYÍLT FORRÁSKÓDÚ LICENC MEGJEGYZÉS

A nyílt forrásokkal kapcsolatos kérdések és kérések küldéséhez vegye fel a kapcsolatot a Samsung Open Source-al (<http://opensource.samsung.com>).

16 FONTOS MEGJEGYZÉS A SZERVIZZEL KAPCSOLATBAN

- Az útmutatóban látható ábrák és illusztrációk csak referenciaként szolgálnak, és eltérhetnek a termék tényleges megjelenésétől.
- Adminisztrációs költséget számíthatunk fel, ha
 - (a) mérnöknek kell ellátogatnia otthonába és a termék nem hibásodott meg (a felhasználói kézikönyv elolvasásának elmulasztása esetén).
 - (b) a készüléket javítóműhelybe hozza, de nem hibásodott meg (a felhasználói kézikönyv elolvasásának elmulasztása esetén).
- A látogatás vagy a javítási munka megkezdése előtt tájékoztatjuk az adminisztrációs díj mértékéről.

17 MŰSZAKI ADATOK ÉS ÚTMUTATÓ

Műszaki adatok

A 2/1984. (III. 10.) BkM-lpM sz. együttes rendelet alapján, mint forgalmazó tanúsítjuk, hogy a HW-S60A / HW-S61A típusú készülék megfelel az alábbi műszaki jellemzőknek

Modellnév	HW-S60A / S61A
Tömeg	3,0 kg
Méretetek (Szé x Ma x Mé)	764,0 x 68,0 x 125,0 mm
Működési hőmérséklet	+5°C - +35°C
Páratartalom	10 % - 75 %
ERŐSÍTŐ Névleges teljesítmény	(30W x 2) + (30W x 2) + (30W x 2) + 20W
Támogatott lejátszási formátumok	LPCM 2ch, Dolby Audio™ (Dolby® Digital -t támogatja), DTS
VEZETÉK NÉLKÜLI ESZKÖZ KIMENETI TELJESÍTMÉNY Wi-Fi max jeladó teljesítmény	100mW 2,4GHz – 2,4835GHz mellett, 200mW 5,15GHz – 5,25GHz mellett, 100mW 5,25GHz – 5,35GHz & 5,47GHz – 5,725GHz mellett
VEZETÉK NÉLKÜLI ESZKÖZ KIMENETI TELJESÍTMÉNY BT max jeladó teljesítmény	100mW 2,4GHz – 2,4835GHz mellett

MEGJEGYZÉSEK

- A Samsung Electronics Co., Ltd fenntartja a jogot a műszaki adatok külön figyelmeztetés nélküli megváltoztatására.
- A súly- és méretadatok körülbelüli értékek.

Övintézkedések: A hangszóró automatikusan újraindul, ha ki- vagy bekapcsolja a Wi-Fi-t.

Teljes Energiafogyasztás Kikapcsolt Állapotban (W)	5,2W
Wi-Fi Port deaktiválási mód	A Wi-Fi ki- és bekapcsolásához nyomja le az ID SET gombot a Soundbar alsó panelén 30 másodpercig.
Bluetooth Port deaktiválási mód	A Bluetooth ki- és bekapcsolásához nyomja le a NETWORK gombot a Soundbar alsó panelén 30 másodpercig.

A Samsung kijelenti, hogy a jelen rádióberendezés megfelel az 2014/53/EU irányelvnek és az Egyesült Királyság vonatkozó jogszabályi követelményeinek.

A teljes megfelelőségi nyilatkozat a <http://www.samsung.com> címen áll rendelkezésre; a Terméktámogatás részben adja meg a modell nevét.

A jelen berendezés az EU valamennyi országában és az Egyesült Királyságban is működtethető.

E berendezés 5GHz WLAN(Wi-Fi vagy SRD) funkciója csak beltéren működtethető.



[A termékhez tartozó akkumulátorok megfelelő ártalmatlanítása]

(A szelektív gyűjtő rendszerekkel rendelkező országokban használható)

Az akkumulátoron, a kézikönyvön vagy a csomagoláson szereplő jelzés arra utal, hogy hasznos élettartama végén a terméket nem szabad egyéb háztartási hulladékkal együtt kidobni. Ahol szerepel a jelzés, a Hg, Cd vagy Pb kémiai elemjelölések arra utalnak, hogy az akkumulátor az EK 2006/66. Számú irányelvben rögzített referenciaszintet meghaladó mennyiségű higanyt, kadmiumot vagy ólmot tartalmaz.

Az akkumulátorok nem megfelelő kezelése esetén ezek az anyagok veszélyt jelenthetnek az egészségre vagy a környezetre.

A természeti erőforrások megóvása és az anyagok újrafelhasználásának ösztönzése érdekében kérjük, különítse el az akkumulátorokat a többi hulladéktól és vigye vissza a helyi, ingyenes akkumulátorleadó helyre.



A termék hulladékba helyezésének módszere

(WEEE – Elektromos & elektronikus berendezések hulladékai)

(A szelektív gyűjtő rendszerekkel rendelkező országokban használható)

Ez a jelzés a terméken, tartozékain vagy dokumentációján arra utal, hogy hasznos élettartama végén a terméket és elektronikus tartozékait (pl. töltőegység, fejhallgató, USB kábel) nem szabad a háztartási hulladékkal együtt kidobni. A szabálytalan hulladékba helyezés által okozott környezet- és egészségkárosodás megelőzése érdekében ezeket a tárgyakat különítse el a többi hulladéktól, és felelősségteljesen gondoskodjon az újrafelhasználásukról az anyagi erőforrások fenntartható újrafelhasználásának elősegítése érdekében.

A háztartási felhasználók a termék forgalmazójától vagy a helyi önkormányzati szervektől kérjenek tanácsot arra vonatkozóan, hová és hogyan vihetik el az elhasznált termékeket a környezetvédelmi szempontból biztonságos újrafelhasználás céljából.

Az üzleti felhasználók lépjenek kapcsolatba szállítójukkal, és vizsgálják meg az adásvételi szerződés feltételeit. Ezt a terméket és tartozékait nem szabad az egyéb közületi hulladékkal együtt kezelni.

A Samsung környezetvédelem iránti elkötelezettségével és termékspecifikus jogszabályi kötelezettségeivel kapcsolatban, pl. REACH, WEEE, Akkumulátorok, látogasson el az alábbi weboldalra: www.samsung.com/uk/aboutsamsung/sustainability/environment/our-commitment/data/

A BIZOTTSÁG (EU) 2019/1782 RENDELETE

A külső tápegységek környezettudatos tervezésére vonatkozó követelmények :

www.samsung.com/global/ecodesign_component









SIGURNOSNE INFORMACIJE

SIGURNOSNA UPOZORENJA

DA BISTE SMANJILI OPASNOST OD ELEKTRIČNOG UDARA, NE ODSTRANJUJTE POKLOPAC (ILI POLEĐINU).

U UNUTRAŠNOSTI NEMA DIJELOVA KOJE MOŽE SERVISIRATI KORISNIK. PREPUSTITE SERVISIRANJE KVALIFICIRANOM SERVISNOM OSOBLJU.

Objašnjenje simbola koji se mogu nalaziti na vašem proizvodu Samsung potražite u donjoj tablici.

	OPREZ OPASNOST OD ELEKTRIČNOG UDARA NE OTVARAJTE	
	Ovaj simbol znači da je struja u unutrašnjosti visokog napona. Opasno je dolaziti u bilo kakav doticaj s unutarnjim sklopovima proizvoda.	
	Ovaj simbol naznačuje da je uz uređaj priložena važna dokumentacija o njegovom radu i održavanju.	
	Proizvod II. razreda: Ovaj simbol označava da nije potrebna sigurnosna veza s uzemljenjem. Ako se taj simbol ne nalazi na proizvodu s kabelom za napajanje, proizvod MORA imati pouzdan spoj na zaštitno uzemljenje.	
	AC napon: Ovaj simbol označava da nazivni napon označen navedenim simbolom predstavlja AC napon.	
	DC napon: Ovaj simbol označava da nazivni napon označen navedenim simbolom predstavlja DC napon.	
	Oprez, pogledajte upute za upotrebu: Ovaj simbol upućuje korisnika da potraži dodatne informacije u pogledu sigurnosti u korisničkom priručniku.	

UPOZORENJE

- Da biste smanjili opasnost od požara ili električnog udara, ne izlažite uređaj kiši ili vlazi.

OPREZ

- DA BISTE SPRIJEČILI ELEKTRIČNI UDAR, NAMJESTITE ŠIROKE KONTAKTE UTIKAČA U ŠIROK UTOR, UMETNUT DO KRAJA.
- Ovaj uređaj treba uvijek biti spojen na utičnicu izmjenične struje sa zaštitnim uzemljenjem.
- Da biste isključili uređaj iz struje, morate izvući utikač iz strujne utičnice. Stoga strujni utikač treba biti spreman za rad.
- Ne izlažite ovaj uređaj kapanju ili prskanju tekućina. Ne stavljajte predmete pune tekućine, poput vaza, na uređaj.
- Da biste potpuno isključili ovaj uređaj, morate izvući utikač za napajanje iz zidne utičnice. Stoga utikač mora uvijek biti lako dostupan.

MJERE OPREZA

1. Osigurajte da napajanje izmjeničnom strujom u kući bude kompatibilno sa zahtjevima napajanja navedenim na identifikacijskoj naljepnici na dnu proizvoda. Proizvod postavite vodoravno na prikladnu površinu (namještaj) s dovoljno prostora za ventilaciju 7-10 cm. Pobrinite se da ventilacijski otvori ne budu prekriveni. Ne postavljajte jedinicu na pojačala ili drugu opremu koja se grije. Ova jedinica dizajnirana je za neprekidnu uporabu. Za potpuno isključivanje jedinice izvucite strujni utikač iz zidne utičnice. Ako ne namjeravate upotrebljavati jedinicu dulje vrijeme, izvucite utikač.
2. Za vrijeme olujnog nevremena izvucite utikač za napajanje izmjeničnom strujom iz zidne utičnice. Vršni naponi zbog munja mogu oštetiti uređaj.
3. Ne izlažite uređaj izravnoj sunčevoj svjetlosti ili drugim izvorima topline. To može dovesti do pregrijavanja i kvara uređaja.
4. Zaštitite proizvod od vlage (npr. vaze) i prekomjerne topline (npr. kamin) ili od opreme koja stvara jaka magnetska ili električna polja. Isključite kabel za napajanje iz izvora napajanja izmjeničnom strujom ako jedinica neispravno radi. Proizvod nije namijenjen za industrijsku uporabu. On je namijenjen samo za osobnu uporabu. Ako su proizvod ili disk pohranjeni na niskim temperaturama, može doći do kondenzacije. Ako tijekom zime prenosite jedinicu, pričekajte oko 2 sata kako bi jedinica prije uporabe dosegla sobnu temperaturu.
5. Baterije korištene s ovim proizvodom sadržavaju kemikalije koje su štetne za okoliš. Ne odlažite baterije s otpadom kućanstva. Baterije nemojte bacati u vatru. Nemojte kratko spajati, rastavljati, ili pregrijavati baterije. **OPREZ** : U slučaju zamjene neodgovarajućim baterijama postoji opasnost od eksplozije. Baterije mijenjajte samo baterijama iste ili ekvivalentne vrste.

Čišćenje tkanine

Odmah uklonite prljavštinu ili mrlju s površine proizvoda.

Uklanjanje i čišćenje će možda biti manje djelotvorno za neke tvari ili ako se nečistoće ostave dulje vrijeme.

OPREZ

- Koristite se usisivačem ili ljepljivim valjkom za uklanjanje vlakana kako biste uklonili prašinu, otiske šaka i slično.
 - Neke četke za čišćenje mogu oštetiti proizvod, ovisno o materijalima koje sadržavaju.
 - Ručnici i odjeća za čišćenje mogu ostaviti vlakna ili prljavštinu na proizvodu.
- Nemojte se koristiti čavlom ili drugim alatima kako biste prljavštinu uklonili struganjem. To može oštetiti tkaninu.
- Kako biste uklonili mrlje od ulja ili tekućine, upotrijebite čistu bijelu krpu navlaženu vodom. Ako je mrlja i dalje prisutna, obrišite je mješavinom vode i neutralnog deterdženta (kao što su sredstva za pranje posuđa) i krpom.
 - Deterdžent ili sredstvo za čišćenje koje nije neutralno može prouzročiti blijedenje boje ili oštećenje tkanine.
 - Nakon čišćenja, upotrijebite suhu krpu ili sušilo za kosu kako biste osušili to područje.
 - Nemojte primijeniti prekomjernu silu kako biste izbjegli blijedenje boje ili oštećenje tkanine.

SADRŽAJ

01	Provjeravanje sastavnih dijelova	7
	Umetanje baterija prije upotrebe daljinskog upravljača (AA baterije X 2)	7
02	Prikaz proizvoda	8
	Gornja ploča Soundbar sustava	8
	Donja ploča sustava Soundbar	10
03	Upotreba daljinskog upravljača	11
	Način upotrebe daljinskog upravljača	11
	Uporaba skrivenih gumba (gumba s više funkcija)	14
	Izlazne specifikacije za različite načine rada sa zvučnim efektima	14
	Podешavanje glasnoće sustava Soundbar s pomoću daljinskog upravljača televizora	15
04	Povezivanje sustava Soundbar	16
	Povezivanje napajanja	16
	Povezivanje uređaja SWA-9100S (prodaje se zasebno) i SWA-W500 (prodaje se zasebno) s uređajem Soundbar	16
05	Žično povezivanje s televizorom	17
	Metoda 1 Povezivanje s pomoću HDMI kabela	17
	Metoda 2 Povezivanje s pomoću optičkog kabela	19
06	Bežično povezivanje s televizorom	20
	Metoda 1 Povezivanje putem Bluetooth veze	20
	Metoda 2 Povezivanje putem Wi-Fi veze	22
07	Povezivanje vanjskog uređaja	23
	Povezivanje s pomoću optičkog kabela	23

08	Povezivanje s mobilnim uređajem	24
	Metoda 1 Povezivanje putem Bluetooth veze	24
	Metoda 2 Povezivanje putem Wi-Fi veze (bežične mreže)	27
	Početak upotrebe usluge Amazon Alexa (ugrađena usluga Alexa)	28
	Početak upotrebe usluge Alexa na proizvodu tvrtke Amazon (radi s uslugom Alexa)	30
	Upotreba funkcije Tap Sound	32
09	Povezivanje na Apple AirPlay 2	33
10	Postavljanje zidnog nosača	34
	Mjere opreza prilikom postavljanja	34
	Sastavni dijelovi zidnog nosača	34
11	Postavljanje Soundbar sustava ispred televizora	36
12	Ažuriranje softvera	37
	Automatsko ažuriranje	37
	USB ažuriranje	37
	Ponovno postavljanje	38
13	Rješavanje problema	39
14	Licenca	41
15	Obavijest o Licenci za Uporabu Softvera Otvorenog Koda	41
16	Važna Napomena Vezana uz Servis	42
17	Tehnički Podaci i Vodič	43
	Tehnički podaci	43

01 PROVJERAVANJE SASTAVNIH DIJELOVA



Glavna jedinica sustava Soundbar



Daljinski upravljač /
baterije sustava Soundbar



HDMI kabel



Prilagodnik AC/DC
napajanja
(Soundbar)



Kabel napajanja
(Soundbar)



Vodič za zidni nosač



Vijak držača



Zidni nosač



Vijak
(M4 x L10)

- Trebate li više informacija o napajanju i potrošnji energije, pogledajte naljepnicu na proizvodu. (Naljepnica: donja strana glavne jedinice sustava Soundbar)
- Kako biste kupili dodatne sastavne dijelove ili opcijske kabele, obratite se Servisnom centru Samsung ili Korisničkoj podršci Samsung.
- Kako biste došli do više informacija o zidnom nosaču, pogledajte stranicu 34.
- Dizajn, specifikacije i zaslon aplikacije mogu biti promijenjeni bez prethodne najave.
- Izgled dodataka može se neznatno razlikovati od izgleda na prethodnim ilustracijama.

Umetanje baterija prije upotrebe daljinskog upravljača (AA baterije X 2)



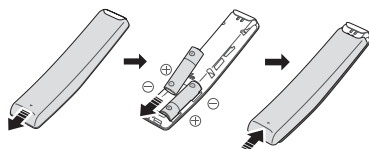





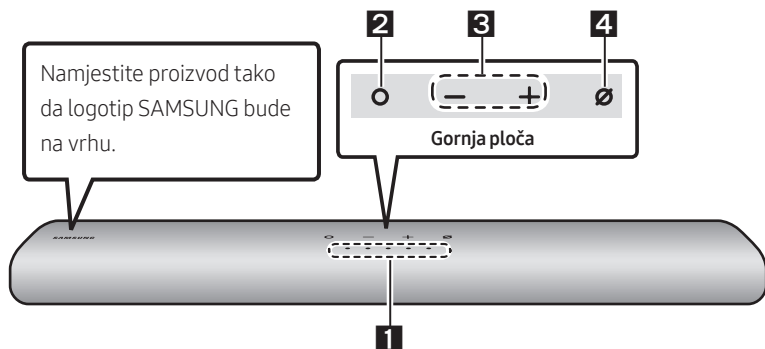

















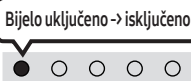

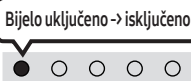

Gurnite stražnji poklopac u smjeru strelice dok se potpuno ne ukloni. Umetnite 2 AA baterije (1,5 V) usmjerene tako da im je polaritet ispravan. Vratite stražnji poklopac natrag na mjesto.



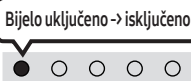



02 PRIKAZ PROIZVODA

Gornja ploča Soundbar sustava



1	LED indikator	<p>LED indikator bljeska, postojano svijetli ili mijenja boju ovisno o trenutnom načinu rada ili statusu Soundbar sustava. Boja LED indikatora i broj lampica označuju aktivan način rada kao što je opisano u nastavku.</p> <table border="1" data-bbox="266 722 1025 834"> <tr> <td data-bbox="266 722 406 834">  Bijela LED lampica </td> <td data-bbox="406 722 546 834">  Bijela LED lampica </td> <td data-bbox="546 722 686 834">  Višebojna LED lampica </td> <td data-bbox="686 722 826 834">  Bijela LED lampica </td> <td data-bbox="826 722 1025 834">  Bijela LED lampica </td> </tr> </table> <ul style="list-style-type: none"> Višebojna LED lampica mijenja se u Bijelo, Tirkizno, Zeleno, Crveno i Plavo ovisno o načinu rada ili statusu. 	 Bijela LED lampica	 Bijela LED lampica	 Višebojna LED lampica	 Bijela LED lampica	 Bijela LED lampica			
 Bijela LED lampica	 Bijela LED lampica	 Višebojna LED lampica	 Bijela LED lampica	 Bijela LED lampica						
2	Gumb za višestruku funkciju	<ul style="list-style-type: none"> U načinu rada pripravnosti pritisnite gumb  (Višenamjenski) za uključivanje sustava Soundbar. Pritisnite gumb  (Višenamjenski) kako biste promijenili način rada. Svaki put kada promijenite način rada, LED lampica zasvijetli u bijeloj boji, a zatim se isključi. <table border="1" data-bbox="266 1054 1025 1238"> <tr> <td data-bbox="266 1054 367 1166">LED indikator</td> <td data-bbox="367 1054 585 1166">  Bijelo uključeno -> isključeno </td> <td data-bbox="585 1054 804 1166">  Bijelo uključeno -> isključeno </td> <td data-bbox="804 1054 1025 1166">  Bijelo uključeno -> isključeno </td> </tr> <tr> <td data-bbox="266 1166 367 1238">  </td> <td data-bbox="367 1166 585 1238"> „Digital Audio In“ ili „TV ARC“ </td> <td data-bbox="585 1166 804 1238"> „Wi-Fi“ </td> <td data-bbox="804 1166 1025 1238"> „Bluetooth“ </td> </tr> </table>	LED indikator	 Bijelo uključeno -> isključeno	 Bijelo uključeno -> isključeno	 Bijelo uključeno -> isključeno		„Digital Audio In“ ili „TV ARC“	„Wi-Fi“	„Bluetooth“
LED indikator	 Bijelo uključeno -> isključeno	 Bijelo uključeno -> isključeno	 Bijelo uključeno -> isključeno							
	„Digital Audio In“ ili „TV ARC“	„Wi-Fi“	„Bluetooth“							
3	Gumb za glasnoću	Pritisnite gumb   (Glasnoća) kako biste podesili glasnoću.								

4	Gumb za uključivanje/isključivanje mikrofona	Pritisnite gumb  (Uključivanje/isključivanje mikrofona) kako biste uključili ili isključili mikrofona.		
	LED indikator			
		„Mic Off“		„Mic On“

- Kad priključite AC kabel, gumb napajanja početi će raditi za četiri do šest sekundi.
- Kad uključite ovaj uređaj, nastupit će odgoda od četiri do pet sekundi prije nego što se emitira zvuk.
- Ako se zvuk emitira i iz televizora i iz sustava Soundbar, idite na izbornik **Postavke** za zvuk televizora i promijenite zvučnik televizora u **Vanjski zvučnik**.
- Audio povratne informacije možete uključiti i isključiti upotrebom aplikacije **SmartThings**.
Da biste saznali kako koristiti aplikaciju **SmartThings**, pogledajte „**Metoda 2 Povezivanje putem Wi-Fi veze (bežične mreže)**“.

Donja ploča sustava Soundbar

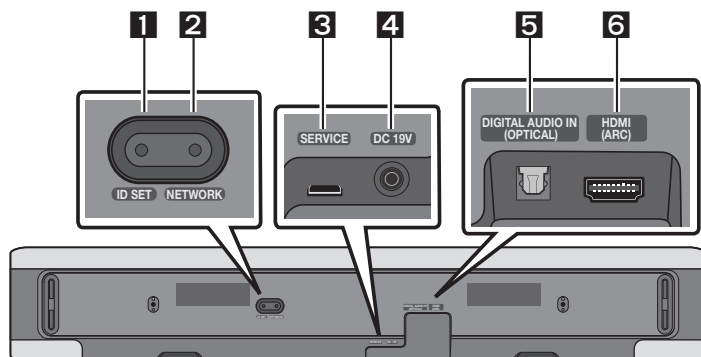

1	ID SET Pritisnite kako biste bežično povezali Soundbar sustav sa Surround zvučnicima i subwooferom. (Surround zvučnik i subwoofer prodaju se odvojeno.)
2	NETWORK Pritisnite kako biste se povezali s bežičnom mrežom (Wi-Fi) putem aplikacije SmartThings .
3	SERVICE Povežite s USB uređajem za pohranu kako biste nadogradili softver proizvođača.
4	DC 19V (Ulaz napajanja) Povežite prilagodnik AC/DC napajanja. (pogledajte stranicu 16)
5	DIGITAL AUDIO IN (OPTICAL) Povežite sa digitalnim (optičkim) izlazom vanjskog uređaja. (pogledajte stranicu 23)
6	HDMI (ARC) Povežite s HDMI (ARC) priključkom na televizoru. (pogledajte stranicu 17)

- Prilikom isključivanja kabela za napajanje prilagodnika AC/DC napajanja iz zidne utičnice, povucite utikač. Ne povlačite kabel.
- Ne spajajte ovaj uređaj ili druge komponente u AC utičnicu dok ne povežete sve komponente.

03 UPOTREBA DALJINSKOG UPRAVLJAČA

Način upotrebe daljinskog upravljača

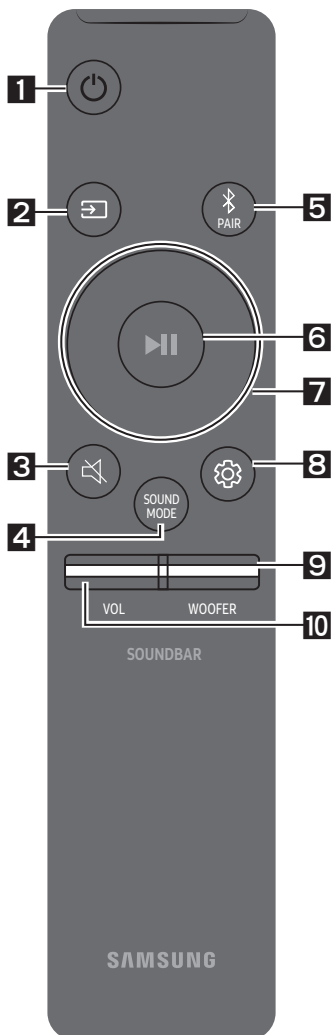

1

Napajanje

Uključuje i isključuje sustav Soundbar.

LED indikator	Treperi u tirkiznoj boji X1 ○ ○ ● ○ ○ ○	Treperi u crvenoj boji X3 ○ ○ ● ○ ○ ○
	Uključeno	Isključeno

- **Funkcija Auto Power Down**

Jedinica se isključuje automatski u sljedećim situacijama:

- U načinu rada „Digital Audio In” ili „TV ARC” / „Wi-Fi” / „Bluetooth” ako nema audiosignala 18 minuta.

2

↔ (Izvor)

Pritisnite za odabir izvora povezanog sa sustavom Soundbar.

- **Uključeno/Isključeno Audio povr. info.**

Možete uključiti ili isključiti Audio povr. info. Pritisnite i držite gumb ↔ (Izvor) na daljinskom upravljaču 5 sekundi dok je Soundbar isključen (Način rada na čekanju).

LED indikator	Treperi u tirkiznoj boji X1 ○ ○ ● ○ ○ ○	Treperi u crvenoj boji X1 ○ ○ ● ○ ○ ○
	Uključeno	Isključeno

3

🔇 (Prigušivanje)



Za isključivanje zvuka pritisnite gumb 🔇 (Prigušivanje).

Za uključivanje zvuka pritisnite ga ponovo.

LED indikator	Treperi X uzastopno ○ ○ ○ ○ ○ ●
---------------	---

4**SOUND MODE**

Pritiskom gumba možete odabrati željeni način rada zvuka. Svaki put kada se promijeni način rada, višebojna LED lampica treperi u bijeloj boji.

LED indikator	
	„Standard“ → „Music“ → „Adaptive Sound“



- **Standard**
Reproducira izvorni zvuk.
- **Music**
Za glazbene sadržaje pruža prirodniji zvuk, zvuk koji ispunjava prostor.
- **Adaptive Sound**
Analizira sadržaj u stvarnom vremenu i automatski pruža optimalno zvučno polje na temelju sadržaja.

5**Bluetooth PAIR**

Prebacite Soundbar sustav na način rada za uparivanje Bluetooth uređaja.

Kad pritisnete gumb, LED zaslon mijenja se kao što je prikazano u nastavku.

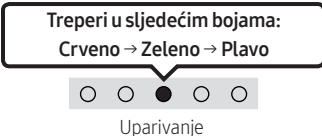
- Dok se uparivanje ne završi, višebojna LED lampica naizmjenice se mijenja u **Crveno** → **Zeleno** → **Plavo**.

LED indikator		→	
	„Ready to connect via Bluetooth.“		

6**▶II (Reprodukcija/Pauza)**

Pritiskom tog gumba možete reproducirati ili pauzirati glazbu.



7**Gore/Dolje/Lijevo/Desno**

Pritisnite **Gore/Dolje/Lijevo/Desno** na gumbu kako biste odabrali ili postavili funkcije.

- **Preskakanje glazbe**
Pritisnite gumb **Desno** za odabir sljedeće glazbene datoteke. Pritisnite gumb **Lijevo** za odabir prethodne glazbene datoteke.

8**Upravljanje zvukom**

Pritiskom gumba možete odabrati željeni način rada zvuka. Željena stavka može se prilagoditi pomoću gumba **Gore/Dolje**. Svaki put kada se promijeni način rada, višebojna LED lampica treperi u bijeloj boji.

LED indikator	
	„Treble“ → „Bass“ → „Sync“ → „Centre Level“ → „Side Level“

- Za upravljanje glasnoćom visokih ili dubokih tonova odaberite **„Treble“** ili **„Bass“** u opciji Postavke zvuka, a zatim podesite glasnoću između -6~+6 s pomoću gumba **Gore/Dolje**.
- Pritisnite i zadržite gumb  (**Upravljanje zvukom**) oko pet sekundi kako biste podesili zvuk na svakom frekvencijskom pojasu. Mogu se odabrati 150 Hz, 300 Hz, 600 Hz, 1,2 kHz, 2,5 kHz, 5 kHz i 10 kHz s pomoću gumba **Lijevo/Desno** i svaka stavka može se podesiti na postavku između -6 do +6 s pomoću gumba **Gore/Dolje**. (Vodite računa da je način rada zvuka postavljen na **„Standard“**.)
- Za upravljanje glasnoćom pojedinačnih zvučnika odaberite **„Centre Level“** ili **„Side Level“** u opciji Postavke zvuka, a zatim podesite glasnoću između -6~+6 s pomoću gumba **Gore/Dolje**.
- Ako video na televizoru i audio iz sustava Soundbar nisu sinkronizirani, u opciji Upravljanje zvukom odaberite **„Sync“**, a zatim namjestite odgodu zvuka između 0~300 milisekundi s pomoću gumba **Gore/Dolje**.
- **„Sync“** je podržano samo na nekim funkcijama.
- Ako su zvučnici prostornog ozvučenja povezani, odaberite **„Rear Level“**, a zatim upotrijebite tipke **Gore/Dolje** kako biste prilagodili glasnoću u rasponu od -6 do +6.

9**RAZINA WOOFER (BAS) ZVUČNIKA**



Pritisnite gumb gore ili dolje za podešavanje razine woofer (bas) zvučnika na -12 ili između -6 i +6. Za postavljanje razine glasnoće woofer (bas) zvučnika na 0 (zadana vrijednost), pritisnite gumb.

10**GLASNOĆA**

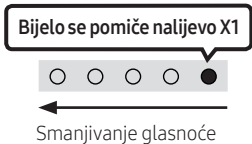
Gurnite gumb prema dolje ili prema gore kako biste prilagodili glasnoću.

LED indikator		
------------------	--	--

Uporaba skrivenih gumba (gumba s više funkcija)

Skriveni gumb		Referentna stranica
Gumb daljinskog upravljača	Funkcija	
WOOFER (Gore)	Daljinskom upravljaču televizora Uključeno/Isključeno (Stanje čekanja)	Stranica 15
Gore	ID SET	
 (Upravljanje zvukom)	7 Pojas EQ	Stranica 13
 (Izvor)	Uključeno/Isključeno Audio povr. info. (Stanje čekanja)	Stranica 11

Izlazne specifikacije za različite načine rada sa zvučnim efektima

Efekt	Ulaz	Izlaz	
		Samo sa subwooferom	Sa subwooferom i bežičnim kompletom sa stražnjim zvučnikom
Standard	2.0 kanal	2.1 kanal	2.1 kanal
	5.1 kanal	2.1 kanal	5.1 kanal
Music	2.0 kanal	5.1 kanal	7.1 kanal
	5.1 kanal	5.1 kanal	7.1 kanal
Adaptive Sound	2.0 kanal	5.1 kanal	7.1 kanal
	5.1 kanal	5.1 kanal	7.1 kanal

- Samsungov komplet bežičnog stražnjeg zvučnika i subwoofer mogu se kupiti zasebno. Informacije u vezi s kupnjom kompleta ili subwoofera možete dobiti od prodavača kod kojeg ste kupili sustav Soundbar.

Podešavanje glasnoće sustava Soundbar s pomoću daljinskog upravljača televizora







Podesite glasnoću sustava Soundbar s pomoću daljinskog upravljača televizora.

- Ova se funkcija može upotrebljavati samo uz IC daljinski upravljač. Daljinski upravljači s tehnologijom Bluetooth (daljinski upravljači koji zahtijevaju uparivanje) nisu podržani.
- Postavite zvučnik televizora na **Vanjski zvučnik** kako biste upotrijebili ovu funkciju.
- Proizvođači koji imaju podržanu ovu funkciju:
VIZIO, LG, Sony, Sharp, PHILIPS, PANASONIC, TOSHIBA, Hisense, RCA

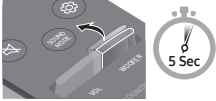
1. Isključite sustav Soundbar.
2. Pritisnite i zadržite gumb **WOOFER** pet sekundi.

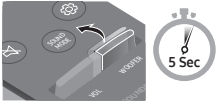
Svaki put kad gurnete gumb **WOOFER** prema gore i zadržite ga pet sekundi, način rada mijenja se sljedećim redoslijedom: „Off-TV Remote” (zadani način rada), „Samsung-TV Remote”, „All-TV Remote”.

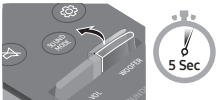
Status LED indikatora mijenja se svaki put kad se promijeni način rada, kao što je prikazano ispod.

Gumb daljinskog upravljača	LED indikator	Status
	<p>Treperi u crvenoj boji X1</p>  <p>„Off-TV Remote” (zadani način rada)</p>	Onemogućite daljinski upravljač televizora.
	<p>Treperi u tirkiznoj boji X1</p>  <p>„Samsung-TV Remote”</p>	Omogućite IC daljinski upravljač Samsung TV-a.
	<p>Treperi u plavoj boji X1</p>  <p>„All-TV Remote”</p>	Omogućite IC daljinski upravljač treće strane.

04 POVEZIVANJE SUSTAVA SOUNDBAR

Povezivanje napajanja

Upotrijebite komponente napajanja kako biste priključili sustav Soundbar u mrežnu utičnicu sljedećim redoslijedom:

- Trebate li više informacija o potrebnom napajanju i potrošnji električne energije, pogledajte naljepnicu na proizvodu. (Naljepnica: donja strana glavne jedinice sustava Soundbar)
1. Najprije povežite kabel za napajanje s AC/DC prilagodnikom.
Povežite AC/DC prilagodnik (s kabelom za napajanje) sa Soundbar sustavom.
 2. Priključite kabel za napajanje u zidnu utičnicu.

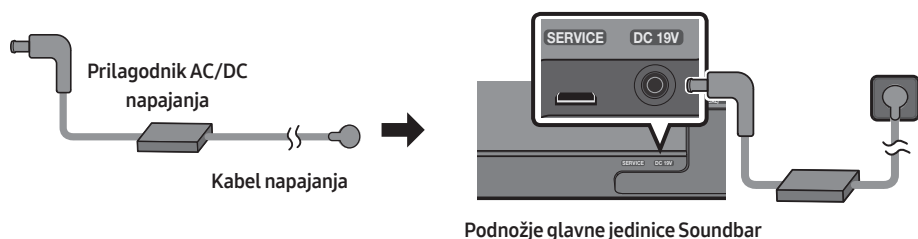

NAPOMENE

- Ako isključite i ponovno uključite kabel za napajanje kad je proizvod uključen, Soundbar se automatski uključuje.
- Prilagodnik AC/DC napajanja mora biti vodoravno položen na stol ili pod. Ako prilagodnik AC/DC napajanja postavite tako da visi s ulazom AC kabela usmjerenim prema gore, voda ili drugi strani predmeti mogu ući u prilagodnik i uzrokovati kvar.

Povezivanje uređaja SWA-9100S (prodaje se zasebno) i SWA-W500 (prodaje se zasebno) s uređajem Soundbar

Povežite Samsungov komplet bežičnog stražnjeg zvučnika (SWA-9100S, prodaje se zasebno) i bežični subwoofer (SWA-W500, prodaje se zasebno) sa svojim uređajem Soundbar kako biste proširili ozvučenje na istinski surround zvuk.

Za detaljne informacije o vezama pogledajte upute za korištenje Samsungovog kompleta bežičnog stražnjeg zvučnika i bežičnog subwoofera.

05 ŽIČNO POVEZIVANJE S TELEVIZOROM

Metoda 1 Povezivanje s pomoću HDMI kabela



⚠ OPREZ

- Kada su i HDMI i optički kabel povezani, najprije se prima HDMI signal.
- Za spajanje HDMI kabela između televizora i sustava Soundbar, obavezno povežite priključke s oznakom ARC. U protivnom, možda se neće čuti zvuk televizora.
- Preporučeni kabel je **High-Speed HDMI Cable with Ethernet**.

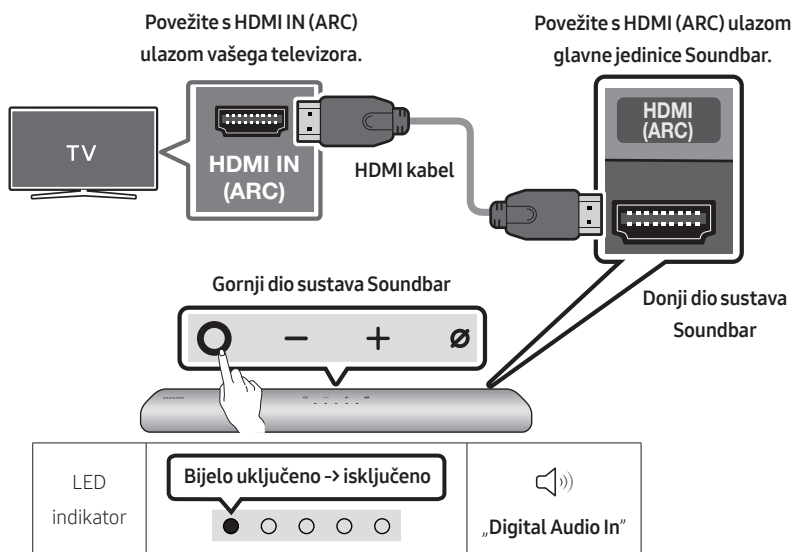
Povezivanje televizora koji podržava HDMI ARC (Kanal za povrat zvuka)



1. Kad su sustav Soundbar i televizor isključeni, povežite HDMI kabel kao što je prikazano na slici.
2. Uključite Soundbar i televizor.
3. Zvuk televizora emitira se iz sustava Soundbar.

- Kada se zvuk s televizora ne čuje, pritisnite gumb  (Višenamjenski) na gornjoj strani sustava Soundbar ili gumb  (Izvor) na daljinskom upravljaču i odaberite način rada „Digital Audio In“.
- Ako se zvuk ne emitira, ponovo provjerite vezu HDMI kabela.
- S pomoću gumba glasnoće na daljinskom upravljaču televizora promijenite glasnoću na sustavu Soundbar.

NAPOMENE

- Kad televizor koji podržava tehnologiju HDMI ARC (Kanal za povrat zvuka) povežete sa sustavom Soundbar s pomoću HDMI kabela, digitalne videopodatke i audiopodatke možete prenositi bez povezivanja zasebnog optičkog kabela.
- Preporučujemo upotrebu HDMI kabela bez jezgre, ukoliko za to postoji mogućnost. Ako upotrebljavate HDMI kabel s jezgrom, uzmite onaj čiji je promjer manji od 14 mm.
- Ova funkcija nije dostupna ako HDMI kabel ne podržava ARC.
- Kad je emitirani zvuk kodiran kao Dolby Digital, a „Audio format digitalnog izlaza“ na vašem televizoru postavljen je na PCM, preporučujemo promjenu ove opcije u Dolby Digital. Kad se opcije na televizoru promijene, doživjet ćete bolju kvalitetu zvuka. (Izbornik televizora može upotrebljavati različite riječi za Dolby Digital i PCM, ovisno o proizvođaču televizora.)

Metoda 2 Povezivanje s pomoću optičkog kabela

Popis za provjeru prije povezivanja

- Kada su i HDMI i optički kabel povezani, najprije se prima HDMI signal.
- Ako upotrebljavate optički kabel, a priključci imaju štitnike, obavezno uklonite štitnike.

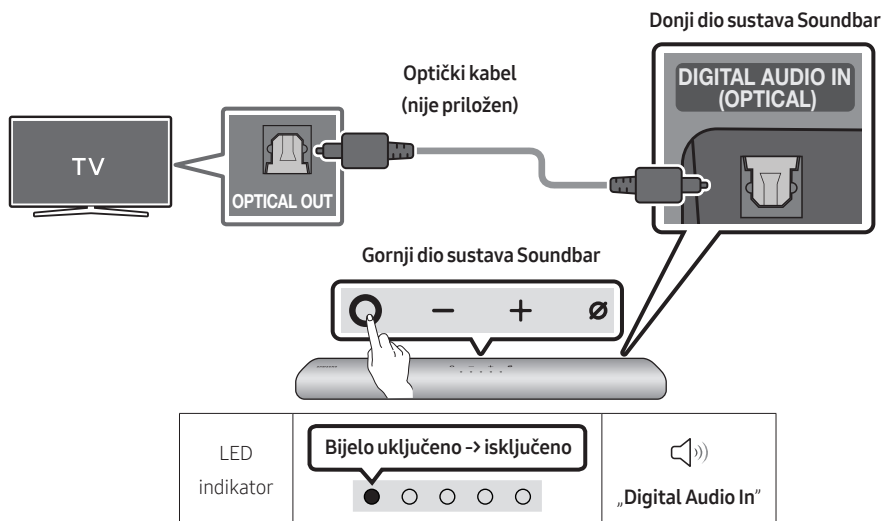

1. Kad su televizor i Soundbar isključeni, povežite ulaz **DIGITAL AUDIO IN (OPTICAL)** na sustavu Soundbar i izlazni priključak **OPTICAL** na televizoru s pomoću optičkog kabela (nije priložen), kao što je prikazano na slici.
2. Uključite Soundbar i televizor.
3. Pritisnite gumb **○ (Višenamjenski)** na vrhu Soundbar sustava ili gumb **📺 (Izvor)** na daljinskom upravljaču i zatim odaberite način rada „**Digital Audio In**“. Zatim se reproducira obavijest „**Digital Audio In**“.
4. Zvuk televizora se čuje iz Soundbar sustava.

06 BEŽIČNO POVEZIVANJE S TELEVIZOROM



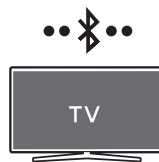

Metoda 1 Povezivanje putem Bluetooth veze

Kad je Samsung TV povezan putem Bluetooth veze, možete čuti stereo zvuk bez prethodnog mučenja s kabelima.

- Istodobno se može spojiti samo jedan Samsung TV.
- Može se povezati Samsung TV koji podržava Bluetooth. Provjerite specifikacije svojeg televizora.



Početno povezivanje

1. Gumb za uparivanje Bluetooth uređaja	LED indikator
 <p>ILI</p> <p>Kad je u načinu rada „Bluetooth“</p> 	<p>Treperi u sljedećim bojama: Crveno → Zeleno → Plavo</p>  <p>Uparivanje</p> <p>Treperi u tirkiznoj boji X3</p>  <p>Povezivanje je završeno</p> <ul style="list-style-type: none">• Dok se uparivanje ne završi, višebojna LED lampica naizmjenice se mijenja u Crveno → Zeleno → Plavo.
	 „Ready to connect via Bluetooth.“

2. Odaberite način rada Bluetooth na Samsung TV-u.

(Npr. Početna (🏠) → Postavke (⚙️) → Zvuk → Izlaz zvuka → Popis Bluetooth zvučnika → [AV] Samsung Soundbar S60A / [AV] Samsung Soundbar S61A (Bluetooth))

3. Odaberite „[AV] Samsung Soundbar S60A / [AV] Samsung Soundbar S61A“ s popisa na zaslonu televizora.

Dostupni sustav Soundbar označen je s „**Potrebno je uparivanje**“ ili „**Upareno je**“ na popisu Bluetooth uređaja televizora. Za povezivanje Samsung TV-a sa sustavom Soundbar odaberite poruku i uspostavite vezu.



4. Sada možete čuti zvuk sa Samsung TV-a na sustavu Soundbar.

- Ako postoji zapisnik povezivanja između Soundbar sustava i Samsung televizora, Soundbar sustav automatski se povezuje mijenjanjem načina rada „**Bluetooth**.“

Ako se uređaj ne uspije povezati

- Ako postojeći Soundbar (npr. [AV] Samsung Soundbar S60A / [AV] Samsung Soundbar S61A) imate na popisu zvučnika na Samsung TV-u, obrišite ga.
- Zatim ponovite korake od 1 do 3.

Prekidanje veze između sustava Soundbar i Samsung TV-a

Pritisnite gumb  (Višenamjenski) na gornjoj strani sustava Soundbar ili gumb  (Izvor) na daljinskom upravljaču i odaberite neki drugi način rada osim „Bluetooth“.

- Za prekidanje veze potrebno je nešto vremena, jer Samsung TV mora dobiti odgovor od sustava Soundbar. (Potrebno vrijeme može se razlikovati, ovisno o modelu Samsung TV-a.)

Napomene o Bluetooth vezi

- Putem Bluetooth veze pronađite novi uređaj koji ćete povezati i koji udaljen najviše 1 m.
- Ako je prilikom povezivanja Bluetooth uređaja potreban PIN kod, unesite <0000>.
- Soundbar se automatski isključuje nakon 18 minuta u stanju Spreman.
- U sljedećim okolnostima Soundbar možda neće ispravno izvesti Bluetooth pretraživanje ili se neće ispravno povezati:
 - Ako je oko sustava Soundbar snažno električno polje.
 - Ako je nekoliko Bluetooth uređaja upareno sa sustavom Soundbar.
 - Ako je Bluetooth uređaj isključen, nije na mjestu ili ima kvar.
- Elektronički uređaji mogu prouzročiti radijske smetnje. Uređaji koji proizvode elektromagnetske valove moraju se držati podalje od glavne jedinice sustava Soundbar – npr. mikrovalne pećnice, bežični LAN uređaji itd.

Metoda 2 Povezivanje putem Wi-Fi veze

Popis za provjeru prije povezivanja

- Wi-Fi veza je dostupna samo na Samsung TV-u.
- Provjerite je li **bežični usmjerivač (Wi-Fi)** te je li **TV povezan na usmjerivač**.
- TV i Soundbar moraju biti povezani na istu bežičnu mrežu (Wi-Fi).
- Ako vaš bežični usmjerivač (Wi-Fi) upotrebljava DFS kanal, nećete moći uspostaviti Wi-Fi vezu između TV-a i uređaja Soundbar. Pojednosti zatražite od davatelja internetskih usluga.
- S obzirom da se izbornici mogu razlikovati ovisno o godini proizvodnje, pogledajte priručnik svog TV-a.
- Za povezivanje TV-a na Soundbar putem Wi-Fi veze, prvo povežite Soundbar na bežični usmjerivač. Pojednosti o tome kako uspostaviti Wi-Fi vezu potražite na stranici 27.

1. Više informacija o Wi-Fi vezi s uređajem Soundbar potražite na stranici 27, „**Metoda 2 Povezivanje putem Wi-Fi veze (bežične mreže)**“.

2. Promijenite izvor ulaza za TV korištenjem izbornika zvuka na uređaju Soundbar.

- **Samsung TV-i stavljeni na tržište 2017. ili kasnije**

Početna (🏠) → Postavke (⚙️) → Zvuk → Izlaz zvuka → [AV] Samsung Soundbar S60A / [AV] Samsung Soundbar S61A (Wi-Fi)

07 POVEZIVANJE VANJSKOG UREĐAJA

Povezivanje s pomoću optičkog kabela

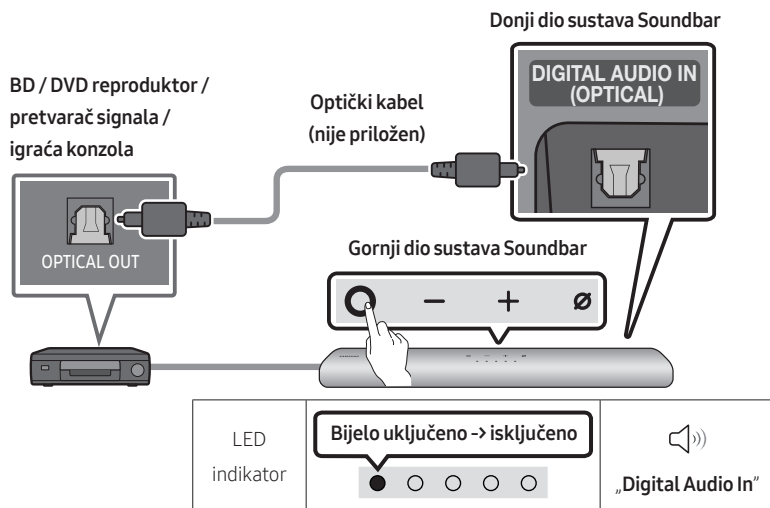

1. Kad su vanjski uređaj i Soundbar isključeni, povežite priključak **DIGITAL AUDIO IN (OPTICAL)** na sustavu Soundbar i izlazni priključak **OPTICAL** na vanjskom uređaju pomoću optičkog kabela (nije priložen) kao što je prikazano na slici.
2. Uključite Soundbar i vanjski uređaj.
3. Pritisnite gumb **○ (Višenamjenski)** na vrhu Soundbar sustava ili gumb **📡 (Izvor)** na daljinskom upravljaču i zatim odaberite način rada „**Digital Audio In**“. Zatim se reproducira obavijest „**Digital Audio In**“.
4. Zvuk vanjskog uređaja emitira se iz sustava Soundbar.

08 POVEZIVANJE S MOBILNIM UREĐAJEM

Metoda 1 Povezivanje putem Bluetooth veze

Ako je mobilni uređaj povezan putem Bluetooth veze, možete čuti stereo zvuk bez prethodnog mučenja s kabelima.



- Kad povežete upareni Bluetooth uređaj dok je sustav Soundbar isključen, Soundbar se automatski uključuje.



Mobilni uređaj

Početo povezivanje

- Kad povežete s novim Bluetooth uređajem, provjerite je li uređaj udaljen 1 m.

1. Gumb za uparivanje Bluetooth uređaja	LED indikator
 <p>ILI</p> <p>Kad je u načinu rada „Bluetooth“</p> 	<div style="display: flex; justify-content: space-around;"><div data-bbox="426 596 748 660" style="border: 1px solid black; padding: 5px;">Treperi u sljedećim bojama: Crveno → Zeleno → Plavo</div><div data-bbox="818 596 1020 660" style="border: 1px solid black; padding: 5px;">Treperi u tirkiznoj boji X3</div></div> <div style="display: flex; justify-content: center; align-items: center; margin: 10px 0;"><div data-bbox="493 676 684 708" style="display: flex; gap: 5px;">○○○○</div><div style="margin: 0 10px;">→</div><div data-bbox="822 676 1012 708" style="display: flex; gap: 5px;">○○○○</div></div> <p style="text-align: center;">Uparivanje Povezivanje je završeno</p> <ul style="list-style-type: none">• Dok se uparivanje ne završi, višebojna LED lampica naizmjenice se mijenja u Crveno → Zeleno → Plavo. <div style="display: flex; align-items: center; margin-top: 20px;"><p>„Ready to connect via Bluetooth.“</p></div>

2. S popisa koji se pojavi na vašem uređaju odaberite „[AV] Samsung Soundbar S60A / [AV] Samsung Soundbar S61A“.

3. Preko sustava Soundbar reproducirajte glazbene datoteke s uređaja povezanog Bluetooth vezom.

U slučaju neuspješnog povezivanja uređaja

- Ako postojeći Soundbar (npr. [AV] Samsung Soundbar S60A / [AV] Samsung Soundbar S61A) imate na popisu zvučnika na mobilnom uređaju, izbrišite ga.
- Ponovite korake 1 i 2.

Napomene o Bluetooth vezi



- Putem Bluetooth veze pronađite novi uređaj koji ćete povezati i koji udaljen najviše 1 m.
- Ako je prilikom povezivanja Bluetooth uređaja potreban PIN kod, unesite <0000>.
- Soundbar se automatski isključuje nakon 18 minuta u stanju Spreman.
- U sljedećim okolnostima Soundbar možda neće ispravno izvesti Bluetooth pretraživanje ili se neće ispravno povezati:
 - Ako je oko sustava Soundbar snažno električno polje.
 - Ako je nekoliko Bluetooth uređaja upareno sa sustavom Soundbar.
 - Ako je Bluetooth uređaj isključen, nije na mjestu ili ima kvar.
- Elektronički uređaji mogu prouzročiti radijske smetnje. Uređaji koji proizvode elektromagnetske valove moraju se držati podalje od glavne jedinice sustava Soundbar – npr. mikrovalne pećnice, bežični LAN uređaji itd.
- Soundbar podržava SBC podatke (44,1 kHz, 48 kHz).
- Povežite samo na Bluetooth uređaj koji podržava funkciju A2DP (AV).
- Soundbar ne možete povezati s Bluetooth uređajem koji podržava samo HF (Hands Free) funkciju.
- Kad Soundbar povezujete s Bluetooth uređajem, postavite ih što bliže.
- Što su Soundbar i Bluetooth uređaj udaljeniji jedan od drugog, to će kvaliteta zvuka biti lošija. Bluetooth veza može se prekinuti ako uređaji nisu u efektivnom rasponu.
- Bluetooth veza možda neće raditi kako treba u područjima s lošim prijemom.
- Na Bluetooth uređaju može doći do smetnji ili kvara u sljedećim uvjetima:
 - kad je tijelo u kontaktu s primopredajnikom signala na Bluetooth uređaju ili sustavu Soundbar.
 - u kutovima ili kada postoji prepreka u blizini, poput zida ili pregrade, gdje se mogu dogoditi promjene napona.
 - kad su izloženi radiosmetnjama koje uzrokuju drugi proizvodi koji rade na istim frekvencijskim rasponima, kao što su medicinska oprema, mikrovalne pećnice i bežični LAN uređaji.
 - prepreke poput vrata i zidova i dalje mogu utjecati na kvalitetu zvuka čak i kad su uređaji unutar efektivnog raspona.
- Napominjemo da se vaš Soundbar ne može upariti s drugim Bluetooth uređajima dok se upotrebljava opcija Bluetooth.
- Ovaj bežični uređaj može uzrokovati električne smetnje tijekom rada.

Odspajanje Bluetooth uređaja od sustava Soundbar

Uređaj Bluetooth možete odvojiti od sustava Soundbar. Upute potražite u korisničkom priručniku za uređaj Bluetooth.

- Sustav Soundbar će se odvojiti.
- Ako Soundbar nije povezan s Bluetooth uređajem, višebojni LED indikator na sustavu Soundbar treperi „**Crveno**” tri puta.

Prekidanje veze između uređaja Soundbar i Bluetooth uređaja

Pritisnite gumb  (**Višenamjenski**) na gornjoj strani sustava Soundbar ili gumb  (**Izvor**) na daljinskom upravljaču i odaberite neki drugi način rada osim „**Bluetooth**”.

- Prekidanje veze traje jer uređaj Bluetooth mora primiti odgovor od uređaja Soundbar. (Potrebno vrijeme je različito, ovisno o modelu uređaja Bluetooth.)
- Ako Soundbar nije povezan s Bluetooth uređajem, višebojni LED indikator na sustavu Soundbar treperi „**Crveno**” tri puta.

Metoda 2 Povezivanje putem Wi-Fi veze (bežične mreže)

Za povezivanje sustava Soundbar s mobilnim uređajem putem bežične mreže (Wi-Fi), potrebna je aplikacija **SmartThings**.

Inicijalno povezivanje

1. Instalirajte i pokrenite aplikaciju **SmartThings** na mobilnom uređaju (pametnom telefonu ili tabletu).
2. Kako biste dodali Soundbar, slijedite upute na zaslону aplikacije.
 - Automatski skočni prozor (druga snimka zaslona u nastavku) možda se neće prikazivati na nekim uređajima.Ako se skočni prozor ne pojavi, pritisnite „+“ na zaslону **Home**. Uređaj Soundbar dodaje se u aplikaciju.

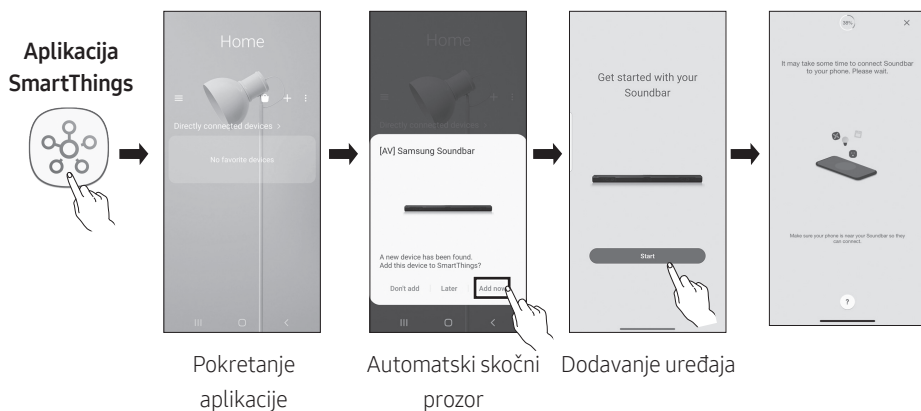

Početak upotrebe usluge Amazon Alexa (ugrađena usluga Alexa)

- Amazon Alexa je usluga koju pruža tvrtka Amazon.
- Funkcija možda neće biti podržana ovisno o modelu ili zemljopisnom području.
- Ova funkcija podržava samo neke jezike, a podržane funkcije mogu se razlikovati ovisno o zemljopisnom području.
- Za više informacija o specifikaciji ili kompatibilnosti proizvoda pogledajte web-mjesto tvrtke Samsung (www.samsung.com).

Uz uslugu Alexa možete reproducirati glazbu, slušati vijesti, pogledati vremensku prognozu i upravljati kućanskim uređajima.

Kako biste upotrebljavali uslugu Amazon Alexa, obavezan je račun Amazon za spajanje sustava Soundbar putem mreže.

1. Instalirajte aplikaciju **SmartThings** na svoj mobilni uređaj, a zatim ju pokrenite.
2. Pristupite računu Alexa prateći upute na aplikaciji, a zatim se prijavite na uslugu.

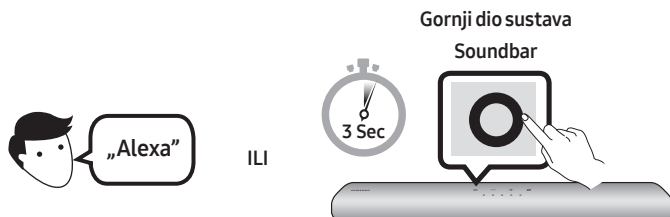

3. Pozovite uslugu Alexa ili pritisnite gumb **○ (Višenamjenski)** na sustavu Soundbar na tri sekunde kako biste se koristili uslugom Alexa.
 - Pritisnite gumb **○ (Višenamjenski)** na tri sekunde kako biste pozvali uslugu Alexa. Kako biste omogućili glasovno prepoznavanje, izgovorite nešto dok je gumb pritisnut.
 - Status LED indikatora na sustavu Soundbar mijenja se ovisno o statusu aplikacije Alexa. Pojediniosti pogledajte na stranici 31.

Za upravljanje sustavom Soundbar upotrijebite glasovne naredbe



Aktivacija + naredba

Isprobajte	Primjer što trebate reći
Kontrola glasnoće	„Alexa, povećaj glasnoću.“
	„Alexa, smanji glasnoću.“
Slušanje streaminga s platforme Amazon Music	„Alexa, reproduciraj jazz.“
Kontrola reprodukcije	„Alexa, reproduciraj sljedeću pjesmu.“
	„Alexa, zaustavi glazbu.“
	„Alexa, koja je ovo pjesma?“
Informacije o vremenskim uvjetima	„Alexa, kakvo je vrijeme?“
Postavljanje tajmera	„Alexa, postavi tajmer na 10 minuta.“

Početak upotrebe usluge Alexa na proizvodu tvrtke Amazon (radi s uslugom Alexa)

- Funkcija možda neće biti podržana ovisno o modelu ili zemljopisnom području.
- Ova funkcija podržava samo neke jezike, a podržane funkcije mogu se razlikovati ovisno o zemljopisnom području.
- Za više informacija o specifikaciji ili kompatibilnosti proizvoda pogledajte web-mjesto tvrtke Samsung (www.samsung.com).
- Ovu uslugu pruža tvrtka Amazon i može se prekinuti u bilo kojem trenutku, a tvrtka Samsung ne preuzima odgovornost za dostupnost usluge.
- Zaslon aplikacije **Amazon Alexa** podliježe izmjenama bez prethodne obavijesti.

Povezivanje i uporaba s proizvodom Amazon (Amazon Echo)

Proizvod Amazon Echo upotrebljavajte za upravljanje sustavom Soundbar i uživanje u uslugama koje pruža Amazon Echo. Kako biste upotrebljavali uslugu Amazon Alexa, obavezan je račun Amazon za spajanje sustava Soundbar putem mreže.

1. Instalirajte aplikaciju **SmartThings** na svoj mobilni uređaj, a zatim ju pokrenite.
2. Pristupite računu Alexa prateći upute na aplikaciji, a zatim se prijavite na uslugu.

Za upravljanje sustavom Soundbar upotrijebite glasovne naredbe

- Usluga Amazon Echo koju možete upotrijebiti sa sustavom Soundbar ograničena je na glazbu. Drugim uslugama koje pruža Amazon Echo, primjerice novostima i vremenskoj prognozi, možete pristupiti samo putem proizvoda Amazon Echo.







Aktivacija + naredba + naziv zvučnika

* Uporaba glasovnih naredbi za Soundbar pod nazivom „Dnevna soba“

Radnja	Glasovna naredba
Postavljanje razine glasnoće na 5	„Alexa, postavi razinu glasnoće na 5 u dnevnoj sobi“
Povećavanje razine glasnoće	„Alexa, povećaj razinu glasnoće u dnevnoj sobi“
Isključivanje zvuka	„Alexa, isključi zvuk u dnevnoj sobi“
Slušanje radijske postaje pod nazivom KISS FM	„Alexa, reproduciraj Kiss FM u dnevnoj sobi“
Reprodukcija sljedećeg glazbenog broja	„Alexa, sljedeći glazbeni broj u dnevnoj sobi“
Zaustavljanje reprodukcije zvuka	„Alexa, zaustavi u dnevnoj sobi“
Isključivanje reprodukcije zvuka	„Alexa, isključi zvuk u dnevnoj sobi“

Status indikatora aplikacije Alexa

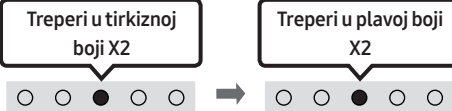
Status LED indikatora na sustavu Soundbar mijenja se ovisno o statusu aplikacije Alexa, kako je prikazano ispod.

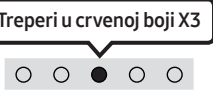
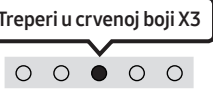
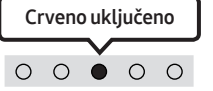
Status aplikacije Alexa	LED indikator na sustavu Soundbar
U mirovanju	 Isključeno
Slušanje	 Svijetli u tirkiznoj boji
Razmišljanje	 Treperi u tirkiznoj boji X1
Govor	
Alarmi i podsjetnici tajmera	 Treperi u tirkiznoj boji X2 Treperi u plavoj boji X2
Obavijest	 Treperi u žutoj boji X2
Usluga Alexa nije dostupna	 Treperi u crvenoj boji X3
Mreža nije povezana	 Treperi u crvenoj boji X3
Mikrofon isključen	 Crveno uključeno

Upotreba funkcije Tap Sound

Dodirnite Soundbar mobilnim uređajem kako biste reproducirali zvuk s mobilnog uređaja putem uređaja Soundbar.

- Ovisno o mobilnom uređaju, ta funkcija možda neće biti podržana.
- Ta funkcija je kompatibilna samo sa Samsung mobilnim uređajima koji imaju sustav Android 8.1 ili noviji.

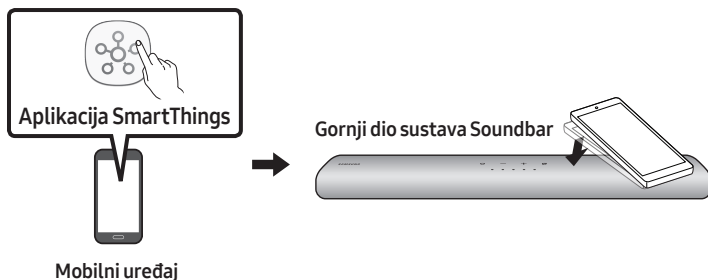

1. Uključite funkciju **Tap Sound** na mobilnom uređaju.
 - U nastavku, pogledajte odjeljak „**Omogućite funkciju Tap Sound**” kako biste saznali više o tome kako uključiti tu funkciju.
2. Dodirnite sustav Soundbar pomoću mobilnog uređaja. U prikazanom prozoru poruke odaberite „**Pokreni sada**”. Uspostavlja se veza između mobilnog uređaja i sustava Soundbar putem Bluetooth veze.
3. Reproducirajte zvuk s mobilnog uređaja putem uređaja Soundbar.
 - Tom se funkcijom mobilni uređaj povezuje sa sustavom Soundbar putem Bluetooth veze otkrivanjem vibracije do koje dolazi kada uređaj dodirne sustav Soundbar.
 - Pobrinite se da mobilni uređaj ne udari o oštri kut sustava Soundbar. Može doći do pojave ogrebotina ili oštećenja na sustavu Soundbar ili mobilnom uređaju.
 - Preporučuje se da mobilni uređaj bude zaštićen maskom. Lagano dodirnite široku površinu u gornjem dijelu sustava Soundbar bez upotrebe prevelike sile.
 - Da biste se koristili tom funkcijom, ažurirajte aplikaciju **SmartThings** na najnoviju verziju. Ovisno o verziji aplikacije, ta funkcija možda neće biti podržana.

Omogućite funkciju Tap Sound

Upotrijebite aplikaciju **SmartThings** da biste uključili funkciju **Tap View, Tap Sound**.

1. Pokrenite aplikaciju **SmartThings** na mobilnom uređaju.
2. Odaberite (☰ → ⚙️) na zaslonu aplikacije **SmartThings** koji je prikazan na mobilnom uređaju.
3. Postavite funkciju „**Tap View, Tap Sound**” na uklj. da biste funkciji omogućili rad kada se mobilni uređaj približi sustavu Soundbar.

NAPOMENE

- Kada je mobilni uređaj u načinu uštede energije, funkcija **Tap Sound** ne radi.
- Funkcija **Tap Sound** možda neće raditi ako se u blizini sustava Soundbar nalaze uređaji koji prouzrokuju radiofrekvencijske smetnje, kao što su električni uređaji. Pobrinite se da su uređaji koji mogu prouzročiti radiofrekvencijske smetnje dovoljno udaljeni od sustava Soundbar.

09 POVEZIVANJE NA APPLE AIRPLAY 2

- Ta značajka možda neće biti dostupna u nekim državama.

Povežite i upotrijebite s proizvodom tvrtke Apple

- Pomoću tehnologije AirPlay 2 možete upravljati kućnim audio sustavom putem uređaja iPhone, iPad, HomePod ili Apple TV.
- Ovaj Samsung Soundbar podržava AirPlay 2 te je za njega potreban iOS 11.4 ili noviji.

NOTE

- Provjerite je li Soundbar povezan na Wi-Fi. (Pogledajte „**Metoda 2 Povezivanje putem Wi-Fi veze (bežične mreže)**“)

10 POSTAVLJANJE ZIDNOG NOSAČA

Mjere opreza prilikom postavljanja

- Postavljanje vršite samo na okomitim zidovima.
- Nemojte postavljati na mjesto s visokom temperaturom ili vlagom.
- Provjerite je li zid dovoljno čvrst u odnosu na težinu proizvoda. Ako nije, ojačajte zid ili odaberite neko drugo mjesto za postavljanje.
- Kupujte i upotrebljavajte vijke za pričvršćivanje ili tiple koji odgovaraju vrsti zida koji imate (gipsana ploča, metalna ploča, drvo itd.). Ako je moguće, potporne vijke pričvrstite u letve.
- Kupujte vijke za montiranje na zid u skladu s vrstom i debljinom zida na koji želite montirati Soundbar.
 - Promjer: M5
 - Duljina: Preporučuje se 35 mm ili dulje.
- Povežite kablove jedinice s vanjskim uređajima prije no što postavite Soundbar na zid.
- Prije postavljanja provjerite je li jedinica isključena i iskopčana iz izvora struje. U protivnom bi moglo doći do strujnog udara.

Sastavni dijelovi zidnog nosača



Vodič za zidni nosač



Vijak držača



Vijak



Zidni nosač

1. Stavite **Vodič za zidni nosač** na zid.
 - **Vodič za zidni nosač** mora biti u ravni.
 - Ako je vaš televizor postavljen na zid, postavite Soundbar barem 5 cm ispod televizora.

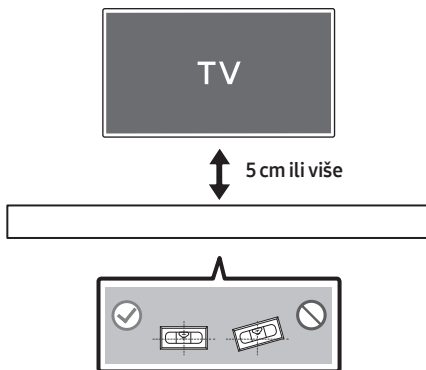

2. Poravnajte **Središnja linija vodič za zidni nosač** sa sredinom televizora (ako montirate Soundbar ispod televizora), a zatim trakom pričvrstite **Vodič za zidni nosač** na zid.

- Ako ne postavljate ispod televizora, postavite **Središnju liniju** u sredinu područja za postavljanje.

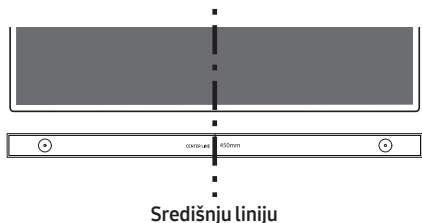

3. Olovkom označite položaje rupa i uklonite **Vodič za zidni nosač**.

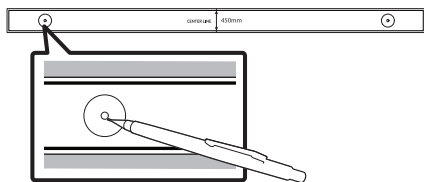

4. Pomoću svrdla odgovarajuće veličine izbušite otvor u zidu na svakoj oznaci.

- Ako oznake ne odgovaraju položajima usadnih vijaka, obavezno umetnite odgovarajuće tiple u otvore prije umetanja potpornih vijaka. Ako upotrebljavate tiple, pobrinite se da su otvori koje ste izbušili dovoljno veliki za te tiple.

5. Gurnite vijak (nije priložen) kroz svaki **Vijak držača**, a zatim čvrsto zategnite svaki vijak u otvor potpornog vijka.

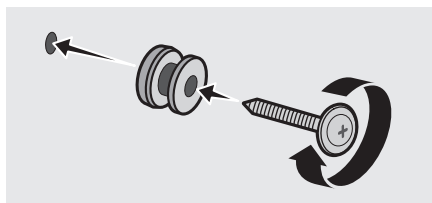

6. Postavite 2 **Zidna nosača** u odgovarajućem smjeru na dnu sustava Soundbar pomoću 2 **Vijka**.

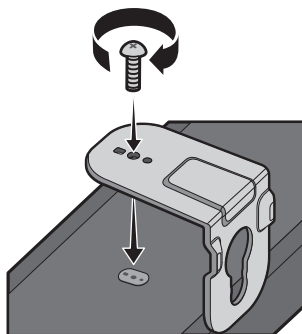

- Prilikom sastavljanja provjerite nalaze li se vješajući dijelovi **Zidnih nosača** iza pozadine uređaja Soundbar.

**Stražnja strana uređaja
Soundbar**

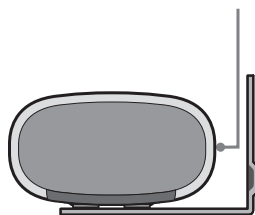

Desni kraj uređaja Soundbar

7. Montirajte Soundbar s priloženim **Zidnim nosačem** tako da objesite **Zidnim nosačem** na **Vijke držača** na zidu.

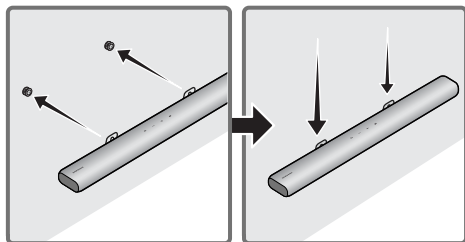

8. Povucite Soundbar prema dolje kako je prikazano ispod kako bi **Zidna nosača** čvrsto sjeli na **Vijke držača**.

- Umetnite **Vijke držača** u širi (donji) dio **Zidna nosača**, a zatim gurnite **Zidna nosača** prema dolje kako bi **Zidna nosača** dobro sjeli na **Vijke držača**.

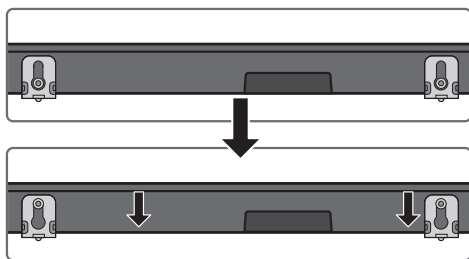

11 POSTAVLJANJE SOUNDBAR SUSTAVA ISPRED TELEVIZORA

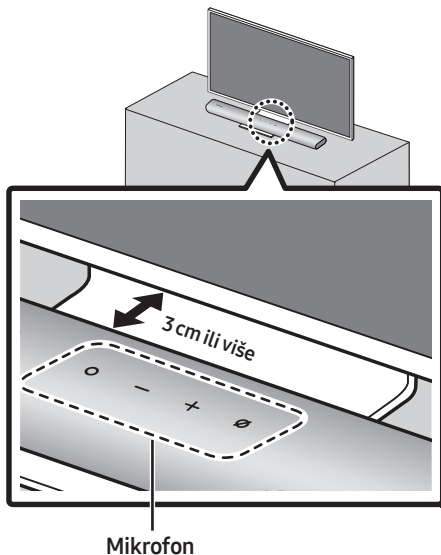

Postavljanje sredine Soundbar sustava na sredinu televizora kao što je naznačeno na slici.

Tada postavite Soundbar sustav tako da je barem 3 cm udaljen od televizora kako ne bi bilo smetnji s prepoznavanjem glasa.

NAPOMENE

- Vodite računa da sustav Soundbar postavite na ravnu i čvrstu površinu.
- Nedovoljna udaljenost od televizora može uzrokovati probleme s glasovnim prepoznavanjem i akustikom.

12 AŽURIRANJE SOFTVERA

Automatsko ažuriranje

Ako je Soundbar povezan s internetom, automatski će se izvršiti ažuriranje softvera čak i kada se Soundbar isključi.

- Kako biste se koristili funkcijom automatskog ažuriranja, Soundbar mora biti povezan s internetom.

Wi-Fi veza sa sustavom Soundbar prekinut će se ako se kabel napajanja sustava Soundbar isključi ili ako nestane električne energije. Ako nestane električne energije i ona se vrati ili kada ponovo uključite kabel napajanja, uključite Soundbar, a zatim ga ponovo povežite sa internetom.

USB ažuriranje

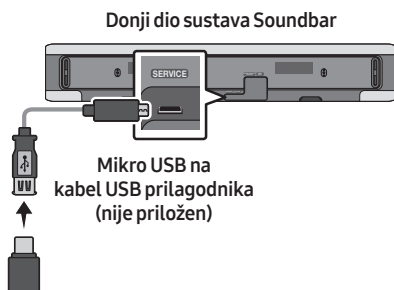

U budućnosti Samsung će možda nuditi ažuriranja firmvera za sustav Soundbar.

Kada ažuriranje bude dostupno, Soundbar možete ažurirati povezivanjem USB pogona koji sadržava firmver za ažuriranje s priključkom **SERVICE** na sustavu Soundbar.

1. Idite na web-mjesto (www.samsung.com) → potražite naziv modela na opciji izbornika korisničke podrške.
 - Više informacija o ažuriranju potražite u Vodiču za nadogradnju.
2. Preuzmite datoteku za nadogradnju (vrste USB).
3. Raspakirajte datoteku kako biste kreirali mapu s nazivom datoteke.
4. Pohranite kreiranu mapu na USB, a zatim povežite sa sustavom Soundbar.
5. Uključite Soundbar. Zatim se proizvod ažurira u roku od tri minute.



- Tijekom ažuriranja nemojte ga isključivati ili uklanjati USB.
- Ako je žuto LED svjetlo uključeno nakon što se dovrši ažuriranje softvera, to znači da je u tijeku dodatno ažuriranje. Kada se to dogodi, ne isključujte napajanje i ne uklanjajte USB.
- Ako se ažuriranje ne nastavi, ponovno priključite kabel za napajanje sustava Soundbar.
- Kad je instalirana najnovija verzija, ne vrši se ažuriranje.
- Ovisno o vrsti USB-a, ažuriranje možda nije podržano.

Ponovno postavljanje

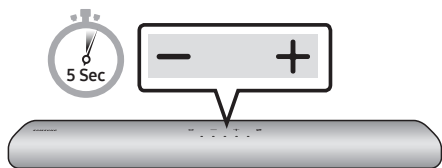

Kad je Soundbar uključen, istodobno pritisnite gumbе **- + (Glasnoća)** na kućištu i držite ih tako najmanje pet sekundi. LED zaslon mijenja se kao što je prikazano u nastavku, a zatim se Soundbar ponovno postavlja.

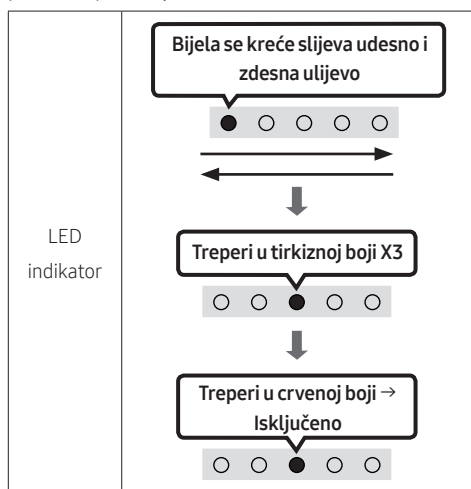

OPREZ

- Sve postavke uređaja Soundbar ponovno su postavljene. Ovo izvedite samo ako je ponovno postavljanje potrebno.

13 RJEŠAVANJE PROBLEMA

Prije traženja pomoći provjerite sljedeće.

Soundbar se ne uključuje.

- Provjerite je li kabel napajanja sustava Soundbar ispravno umetnut u utičnicu.

Soundbar nepravilno radi.

- Nakon što isključite kabel napajanja iz utičnice, umetnite ga ponovo.
- Uklonite kabel za napajanje s vanjskog uređaja i pokušajte ponovno.
- Ako nema signala, Soundbar se automatski isključuje nakon nekog vremena. Uključite napajanje. (pogledajte stranicu 11.)

U slučaju kvara daljinskog upravljača.

- Usmjerite daljinski upravljač izravno u Soundbar.
- Zamijenite baterije novim.

Soundbar ne emitira nikakav zvuk.

- Glasnoća sustava Soundbar suviše je nisko ili je prigušen zvuk. Prilagodite glasnoću.
- Kad je povezan vanjski uređaji (STB, Bluetooth uređaj, mobilni uređaj itd.), prilagodite glasnoću vanjskog uređaja.
- Za emitiranje zvuka iz televizora odaberite Soundbar. (Samsung TV: Početna (🏠) → Postavke (⚙️) → Zvuk → Izlaz zvuka → Odaberite Soundbar)

- Veza kabela sa sustavom Soundbar možda nije labava. Uklonite kabel i povežite ga ponovno.
- Uklonite kabel za napajanje u potpunosti, ponovno ga povežite i uključite napajanje.
- Pokrenite proizvod i pokušajte ponovno. (pogledajte stranicu 38.)

U slučaju da televizor nije povezan putem HDMI (ARC) veze.

- Provjerite je li HDMI kabel pravilno povezan s ARC priključkom. (pogledajte stranicu 17)
- Povezivanje možda neće biti moguće zbog povezanog vanjskog uređaja (pretvarača signala, igraće konzole itd.). Direktno povežite Soundbar.
- HDMI-CEC možda nije aktiviran na televizoru. Uključite CEC na izborniku televizora. (Samsung TV: Početna (🏠) → Postavke (⚙️) → Općenito → Upravljanje vanjskim uređajima → Anynet+ (HDMI-CEC) UKLJUČENO)

Nema ulaznog zvuka kad se na TV priključuje u načinu rada HDMI (ARC) .

- Vaš uređaj ne može reproducirati ulazni signal. Promijenite audioizlaz televizora u PCM ili Dolby Digital. (Za Samsung televizor: Početna (🏠) → Postavke (⚙️) → Zvuk → Stručne postavke → Audio format digitalnog izlaza)

Soundbar se neće povezati putem Bluetooth veze.

- Prilikom povezivanja novog uređaja, prebacite na Bluetooth uparivanje radi povezivanja. (Pritisnite gumb **PAIR** na daljinskom upravljaču ili pritisnite gumb **Ø (Uključivanje/isključivanje mikrofona)** na kućištu najmanje pet sekundi.)
- Ako je Soundbar povezan s drugim uređajem, najprije prekinite vezu s tim uređajem kako biste promijenili uređaj.
- Ponovo ga povežite nakon brisanja popisa Bluetooth zvučnika s uređaja. (Samsung TV: Početna (🏠) → Postavke (⚙️) → Zvuk → Izlaz zvuka → Popis Bluetooth zvučnika)
- Uklonite i ponovno povežite utikač, zatim pokušajte ponovno.
- Pokrenite proizvod i pokušajte ponovno. (pogledajte stranicu 38.)

Zvuk nestane prilikom povezivanja putem Bluetooth veze.

- Neki uređaji mogu uzrokovati radijske smetnje ako se nalaze preblizu sustavu Soundbar. Npr. mikrovalne pećnice, bežični prilagodnici itd.
- Ako se vaš uređaj koji je povezan putem Bluetooth veze previše udalji od sustava Soundbar, to može uzrokovati nestajanje zvuka. Pomaknite uređaj bliže sustavu Soundbar.
- Zvuk može nestati ako je dio vašeg tijela u kontaktu s Bluetooth primopredajnikom ili je proizvod postavljen na metalnom namještaju. Provjerite okruženje i uvjete upotrebe.

Nije moguće povezati se na Wi-Fi.

- Provjerite je li vaš bežični usmjerivač uključen.
- Isključite usmjerivač, uključite ga i pokušajte ponovno.
- Soundbar se neće povezati ako je bežični signal preslab. Pokušajte pomaknuti usmjerivač bliže uređaju Soundbar ili ukloniti prepreke između uređaja Soundbar i usmjerivača, ako je to moguće.
- Ako je vaš bežični usmjerivač novi, morat ćete ponovno konfigurirati mrežne postavke zvučnika.

Soundbar se neće automatski uključiti zajedno s TV-om.

- Kad isključite Soundbar dok gledate televizor, onemogućena je sinkronizacija napajanja s televizorom. Najprije isključite televizor.

14 LICENCA



Manufactured under license from Dolby Laboratories. Dolby, Dolby Audio and the double-D symbol are trademarks of Dolby Laboratories Licensing Corporation.



For DTS patents, see <http://patents.dts.com>.
Manufactured under license from DTS, Inc. (for companies headquartered in the U.S./Japan/Taiwan) or under license from DTS Licensing Limited (for all other companies). DTS, Digital Surround, and the DTS logo are registered trademarks or trademarks of DTS, Inc. in the United States and other countries. © 2020 DTS, Inc. ALL RIGHTS RESERVED.



The terms HDMI and HDMI High-Definition Multimedia Interface, and the HDMI Logo are trademarks or registered trademarks of HDMI Licensing Administrator, Inc. in the United States and other countries.



- Apple, AirPlay, iPhone, iPad, HomePod, and Apple TV are trademarks of Apple Inc., registered in the U.S. and other countries.
 - Use of the Works with Apple badge means that an accessory has been designed to work specifically with the technology identified in the badge and has been certified by the developer to meet Apple performance standards.
-

15 OBAVIJEST O LICENCI ZA UPORABU SOFTVERA OTVORENOG KODA

Želite li poslati upite i zahtjeve u vezi sa softverom otvorenog koda, obratite se grupi Samsung Open Source (<http://opensource.samsung.com>)

16 VAŽNA NAPOMENA VEZANA UZ SERVIS

- Slike u ovom korisničkom priručniku služe kao samo kao referenca i mogu se razlikovati od stvarnog izgleda proizvoda.
- Moguća je naplata administrativne pristojbe u slučaju
 - (a) poziva inženjera na vaš zahtjev, a nema oštećenja na proizvodu (tj. ako niste pročitali korisnički priručnik)
 - (b) da donesete jedinicu na popravak u servis, a nema oštećenja na proizvodu (tj. ako niste pročitali korisnički priručnik)
- S visinom administrativne pristojbe bit ćete upoznati prije poduzimanja bilo kakvih radnji ili kućnog posjeta.

17 TEHNIČKI PODACI I VODIČ

Tehnički podaci

Naziv modela	HW-S60A / S61A
Težina	3,0 kg
Dimenzije (Š x V x D)	764,0 x 68,0 x 125,0 mm
Raspon radne temperature	+5°C do +35°C
Raspon vlažnosti	10 % ~ 75 %
POJAČALO Nazivna izlazna snaga	(30W x 2) + (30W x 2) + (30W x 2) + 20W
Podržani formati za reprodukciju	LPCM 2ch, Dolby Audio™ (podržava Dolby® Digital), DTS
IZLAZNA SNAGA BEŽIČNOG UREĐAJA Maks. snaga Wi-Fi odašiljača	100mW pri 2,4GHz – 2,4835GHz, 200mW pri 5,15GHz – 5,25GHz, 100mW pri 5,25GHz – 5,35GHz & 5,47GHz – 5,725GHz
IZLAZNA SNAGA BEŽIČNOG UREĐAJA Maks. snaga BT odašiljača	100mW pri 2,4GHz – 2,4835GHz

NAPOMENE

- Samsung Electronics Co., Ltd pridržava pravo promjene specifikacija bez prethodne obavijesti.
- Težina i dimenzije su približni.

Mjera opreza : Soundbar će se automatski ponovno pokrenuti ako uključite/isključite bežičnu vezu.

Ukupna potrošnja energije u stanju mirovanja (W)	5,2W
Wi-Fi Način isključivanja ulaza	Pritisnite gumb ID SET na donjoj ploči sustava Soundbar na 30 sekundi da biste uključili/isključili Wi-Fi.
Bluetooth Način isključivanja ulaza	Pritisnite gumb NETWORK na donjoj ploči sustava Soundbar na 30 sekundi da biste uključili/isključili Bluetooth.

Tvrtka Samsung ovime izjavljuje da je ova radio-oprema sukladna Direktivi 2014/53/EU te relevantnim zakonskim odredbama Ujedinjenog Kraljevstva.

Cijeli tekst izjave o sukladnosti dostupan je na sljedećoj internetskoj adresi: <http://www.samsung.com>.
Idite na stavku Podrška i unesite naziv modela.

Ova se oprema smije koristiti u svim državama članicama EU i Ujedinjenom Kraljevstvu.

Funkcija WLAN(Wi-Fi ili SRD) od 5 GHz ove opreme smije se koristiti samo u zatvorenom prostoru.



[Ispravno odlaganje baterija iz ovog proizvoda]

(Primjenjivo Primjenjuje se u zemljama s posebnim sustavima za prikupljanje otpada)

Ova oznaka na bateriji, priručniku ili pakiranju ukazuje na to da se istrošene baterije iz ovog proizvoda ne smiju odlagati s ostalim kućanskim otpadom. Kemijski simboli Hg, Cd ili Pb označuju da baterija sadrži živu, kadmij ili olovo u količinama višim od referentnih razina navedenih u dokumentu Europske unije "EC Directive 2006/66". Ukoliko baterije nisu ispravno odložene, navedene tvari mogu narušiti zdravlje ljudi ili naštetiti okolišu.

Radi zaštite prirodnih resursa i promicanja ponovne upotrebe materijala, molimo vas da odvojite baterije od ostalih vrsta otpada i reciklirajte ih putem lokalnog, besplatnog sustava za odlaganje baterija.



Ispravno odlaganje proizvoda (Električni i elektronički otpad)

(Primjenjivo Primjenjuje se u zemljama s posebnim sustavima za prikupljanje otpada)

Ova oznaka na proizvodu, dodatnoj opremi ili u literaturi ukazuje na to da se proizvod i njegova elektronička oprema (npr., punjač, slušalice, USB kabel) ne bi trebali odlagati s ostalim kućanskim otpadom na kraju radnog vijeka. Da biste spriječili moguću štetu za okoliš ili ljudsko zdravlje nekontroliranim odlaganjem otpada, odvojite ovaj predmet od ostalih vrsta otpada i odgovorno reciklirajte kako biste promovirali održivu ponovnu upotrebu materijalnih resursa.

Korisnici u kućanstvima trebali bi kontaktirati prodavača kod kojega su kupili proizvod ili ured lokalne vlasti za pojedinosti o tome gdje i kako se ovaj predmet može odnijeti kako bi recikliranje bilo sigurno za okoliš.

Korisnici u tvrtkama trebaju kontaktirati dobavljača i provjeriti uvjete i odredbe kupovnog ugovora. Ovaj proizvod i njegova elektronička oprema ne smije se miješati s drugim komercijalnim otpadom.

Informacije o obvezama tvrtke Samsung u pogledu zaštite okoliša i određenim zakonskim obvezama u vezi s proizvodom, npr. REACH, WEEE, baterije, možete potražiti na adresi:

www.samsung.com/uk/aboutsamsung/sustainability/environment/our-commitment/data/

UREDBA KOMISIJE (EU) 2019/1782

Zahtjevi za ekološki dizajn za vanjska napajanja :

www.samsung.com/global/ecodesign_component







SIGURNOSNE INFORMACIJE

SIGURNOSNA UPOZORENJA

DA BISTE SMANJILI OPASNOST OD ELEKTRIČNOG UDARA, NE SKIDAJTE POKLOPAC (ILI ZADNJU PLOČU).

UNUTRA SE NE NALAZE DELOVI KOJI SE MOGU SERVISIRATI. SERVISIRANJE POVERITE KVALIFIKOVANOM OSOBLJU SERVISA.

Pogledajte tabelu u nastavku za objašnjenje simbola koje možete naći na svom Samsung proizvodu.

OPREZ OPASNOST OD ELEKTRIČNOG UDARA. NE OTVARATI.	
	
	Ovaj simbol ukazuje na to da je unutar uređaja prisutan visoki napon. Svaka vrsta kontakta sa unutrašnjim komponentama ovog uređaja predstavlja opasnost.
	Ovaj simbol ukazuje na to da se uz proizvod isporučuje važna dokumentacija koja se odnosi na rukovanje i održavanje.
	Proizvod klase II: Ovaj simbol označava da povezivanje na zaštitno električno uzemljenje nije neophodno. Ako ovaj simbol ne postoji na proizvodu sa kablom za napajanje, proizvod MORA da ima pouzdanu vezu sa zaštitnim uzemljenjem.
	Naizmjenična struja: Ovaj simbol označava da naizmjeničnu struju.
	Jednosmerna struja: Ovaj simbol označava da jednosmernu struju.
	Oprez, videti uputstva za upotrebu: Ovaj simbol upućuje korisnika da u korisničkom priručniku pročita dodatne informacije u vezi sa bezbednošću.

UPOZORENJE

- Da biste smanjili opasnost od požara ili električnog udara, ne izlažite ovaj proizvod kiši ili vlazi.

OPREZ

- DA BISTE SPREČILI ELEKTRIČNI UDAR, ŠIROKI KONTAKT UTIKAČA USKLADITE SA ŠIROKIM KONTAKTOM UTIČNICE I UMETNITE DO KRAJA.
- Ovaj aparat mora uvek da bude povezan na AC utičnicu sa zaštitnim uzemljenjem.
- Da biste iskopčali aparat sa električne mreže, morate izvući utikač iz mrežne utičnice, pa će mrežni utikač biti slobodan.
- Ne izlažite aparat kapanju ili prskanju. Ne stavljajte na aparat predmete napunjene tečnostima, kao što su vaze.
- Da biste potpuno isključili ovaj aparat, morate izvući utikač iz zidne utičnice. Zbog toga utikač mora u svakom trenutku da bude pristupačan.

MERE OPREZA

1. Proverite da li je napajanje naizmeničnom strujom u vašoj kući u skladu sa zahtevima za napajanje navedenim na identifikacionoj nalepnici koja se nalazi sa donje strane proizvoda. Proizvod instalirajte horizontalno, na odgovarajućoj podlozi (nameštaj), tako da oko njega ima dovoljno prostora za ventilaciju 7-10 cm. Uverite se da otvori za ventilaciju nisu pokriveni. Ne stavljajte uređaj na pojačala ili drugu opremu koja može da se zagreje. Ovaj uređaj je namenjen za stalnu upotrebu. Da biste u potpunosti isključili uređaj, isključite AC priključak iz zidne utičnice. Isključite uređaj ako ne nameravate da ga koristite u dužem vremenskom periodu.
2. Za vreme grmljavine izvucite mrežni utikač iz utičnice. Pikovi napona zbog grmljavine mogu oštetiti uređaj.
3. Ne izlažite uređaj direktnom sunčevom zračenju ili drugim izvorima toplote. To može da dovede do pregrevanja i kvara uređaja.
4. Zaštitite proizvod od vlage (tj. vaza) i prevelike toplote (npr. kamin) ili opreme koja stvara jaka magnetna ili električna polja. Iskopčajte mrežni kabl iz mrežnog izvora (utičnice) ako uređaj ne funkcioniše pravilno. Ovaj proizvod nije namenjen za industrijsku upotrebu. Ovaj proizvod koristite samo za ličnu upotrebu. Ako je vaš proizvod čuvan na hladnom mestu može da se javi kondenzacija. Ako se uređaj transportuje zimi, pre korišćenja sačekajte oko 2 sata da uređaj postigne sobnu temperaturu.
5. Baterije koje se koriste sa ovim proizvodom sadrže hemikalije koje su štetne po okolinu. Ne stavljajte baterije u kućni otpad. Nemojte odlagati baterije u vatru. Nemojte kratkospajati, rastavljati niti previše zagrevati baterije.
OPREZ: U slučaju nepravilne zamene baterija postoji opasnost od eksplozije. Baterije zamenite isključivo novim baterijama istog tipa.

Čišćenje tkaninom

Odmah uklonite bilo kakvu prljavštinu ili mrlju sa površine proizvoda.

Uklanjanje i čišćenje će možda biti manje efikasno kada su u pitanju određene materije ili ako se čišćenje ostavi za kasnije.

OPREZ

- Za uklanjanje prašine, otisaka šaka i sličnih nečistoća koristite usisivač ili lepljivi valjak.
 - Neke četke za čišćenje mogu da oštete proizvod, u zavisnosti od materijala od kojeg su napravljene.
 - Peškiri i krpe za čišćenje mogu da ostave vlakna ili prljavštinu na proizvodu.
- Nemojte koristiti nokte ili druge alate da biste ogrebali prljavštinu. To može da ošteti tkaninu.
- Za uklanjanje ulja ili tečnih fleka koristite čistu belu krpu nakvašenu vodom. Ako je mrlja i dalje vidljiva, obrišite je mešavinom vode i neutralnog deterdženta (kao što su sapuni za pranje sudova) i krpom.
 - Deterdžent ili sredstvo za čišćenje koje nije neutralno može da izazove gubitak boje ili oštećenje tkanine.
 - Nakon čišćenja koristite suhu krpu ili fen za kosu da biste osušili površinu.
 - Nemojte preterano pritiskati da biste izbegli gubitak boje ili oštećenje tkanine.

SADRŽAJI

01	Provera komponenti	7
	Stavljanje baterija pre korišćenja daljinskog upravljača (2 AA baterije)	7
02	Pregled proizvoda	8
	Gornji panel Soundbar uređaja	8
	Donji panel Soundbar-a	10
03	Upotreba daljinskog upravljača	11
	Kako se koristi daljinski upravljač	11
	Korišćenje skrivenih dugmadi (dugmadi sa više funkcija)	14
	Specifikacije izlaza za različite režime zvučnih efekata	14
	Podlašavanje jačine zvuka Soundbar uređaja pomoću daljinskog upravljača TV-a	15
04	Povezivanje Soundbar-a	16
	Povezivanje napajanja	16
	Povezivanje SWA-9100S (prodaje se zasebno), SWA-W500 (prodaje se zasebno) na Soundbar	16
05	Korišćenje kablovske veze sa TV-om	17
	Metod br. 1. Povezivanje putem HDMI kabla	17
	Metod br. 2. Povezivanje putem optičkog kabla	19
06	Korišćenje bežične veze sa TV-om	20
	Metod br. 1. Povezivanje putem Bluetooth veze	20
	Metod br. 2. Povezivanje putem Wi-Fi veze	22
07	Povezivanje sa spoljnim uređajem	23
	Povezivanje putem optičkog kabla	23

08	Povezivanje mobilnog uređaja	24
	Metod br. 1. Povezivanje putem Bluetooth veze	24
	Metod br. 2. Povezivanje putem Wi-Fi mreže (bežična mreža)	27
	Prvi koraci sa uslugom Amazon Alexa (ugrađena Alexa)	28
	Prvi koraci sa uslugom Alexa na proizvodu kompanije Amazon (radi sa uslugom Alexa)	30
	Korišćenje funkcije Tap Sound	32
09	Povezivanje na Apple AirPlay 2	33
10	Montiranje zidnog nosača	34
	Mere opreza pri montiranju	34
	Komponente zidnog nosača	34
11	Postavljanje uređaja Soundbar ispred televizora	36
12	Ažuriranje softvera	37
	Automatsko ažuriranje	37
	Ažuriranje putem USB-a	37
	Resetovanje	38
13	Rešavanje problema	39
14	Licenca	41
15	Obaveštenje o Licenci Otvorenog Izvornog Koda	41
16	Važna Napomena o Servisiranju	42
17	Specifikacije i Vodič	43
	Specifikacije	43

01 PROVERA KOMPONENTI



Glavni uređaj Soundbar



Daljinski upravljač/
baterije Soundbar-a



HDMI kabl



AC/DC adapter
(Soundbar)



Kabl za napajanje
(Soundbar)



Vođica za montažu na zid



Zavrtnanj držača



Nosač za montažu na zid



Zavrtnanj
(M4 x L10)

- Više informacija u vezi sa napajanjem i potrošnjom energije potražite na oznaci na proizvodu. (oznaka: donji deo glavnog uređaja Soundbar)
- Za kupovinu dodatnih komponenti ili opcionih kablova obratite se servisnom centru ili korisničkoj službi kompanije Samsung.
- Više informacija o montiranju na zid potražite na stranici 34.
- Dizajn, specifikacije i ekran aplikacija su podložni promeni bez prethodnog obaveštenja.
- Izgled dodatne opreme se može u određenoj meri razlikovati od ilustracija prikazanih iznad.

Stavljanje baterija pre korišćenja daljinskog upravljača (2 AA baterije)



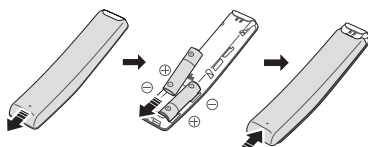





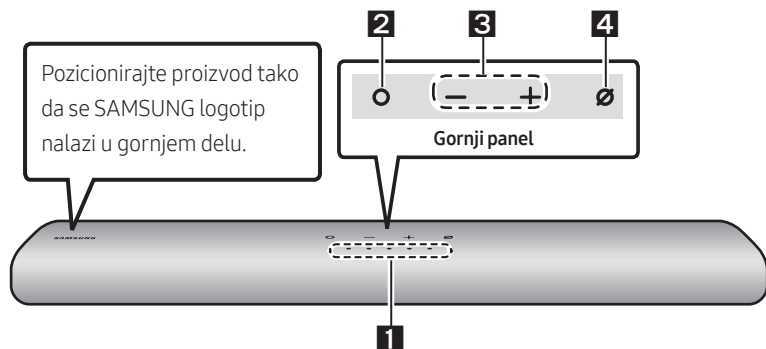















Prevucite zadnji poklopac u smeru strelice dok ga potpuno ne skinete. Stavite 2 AA baterije (od 1,5 V), orijentisane tako da je njihov polaritet tačan. Ponovo navucite zadnji poklopac na mesto.

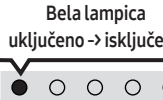
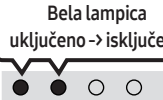

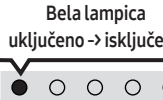
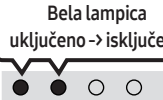

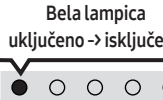
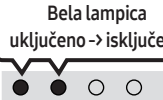
02 PREGLED PROIZVODA

Gornji panel Soundbar uređaja

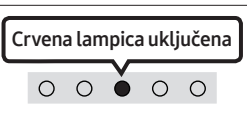

<p>1 LED indikator</p>	<p>LED indikator treperi, svetli ili menja boju u zavisnosti od trenutnog režima ili statusa Soundbar uređaja. Boja LED indikatora i broj lampica ukazuju na režim koji je aktivan, kao što je opisano u nastavku.</p> <table border="1" data-bbox="266 753 1024 863"> <tr> <td data-bbox="266 753 408 863">  Bela LED lampica </td> <td data-bbox="408 753 543 863">  Bela LED lampica </td> <td data-bbox="543 753 736 863">  Višebojna LED lampica </td> <td data-bbox="736 753 879 863">  Bela LED lampica </td> <td data-bbox="879 753 1024 863">  Bela LED lampica </td> </tr> </table> <ul style="list-style-type: none"> U zavisnosti od režima ili statusa, višebojna LED lampica menja sledeće boje: Bela, Svetloplava, Zelena, Crvena i Plava. 	 Bela LED lampica	 Bela LED lampica	 Višebojna LED lampica	 Bela LED lampica	 Bela LED lampica			
 Bela LED lampica	 Bela LED lampica	 Višebojna LED lampica	 Bela LED lampica	 Bela LED lampica					
<p>2 Multifunkcionalno dugme</p>	<ul style="list-style-type: none"> U režimu pripravnosti, pritisnite dugme  (Multifunkcionalno) da biste uključili Soundbar zvučnik. Pritisnite dugme  (Multifunkcionalno) da biste promenili režim. Svaki put kada promenite režim, LED lampica zasvetli u beloj boji, a zatim se isključuje. <table border="1" data-bbox="266 1086 1024 1289"> <tr> <td data-bbox="266 1086 367 1219"> LED indikator </td> <td data-bbox="367 1086 584 1219">  Bela lampica uključeno -> isključeno </td> <td data-bbox="584 1086 804 1219">  Bela lampica uključeno -> isključeno </td> <td data-bbox="804 1086 1024 1219">  Bela lampica uključeno -> isključeno </td> </tr> <tr> <td data-bbox="266 1219 367 1289">  </td> <td data-bbox="367 1219 584 1289"> „Digital Audio In“ ili „TV ARC“ </td> <td data-bbox="584 1219 804 1289"> „Wi-Fi“ </td> <td data-bbox="804 1219 1024 1289"> „Bluetooth“ </td> </tr> </table>	LED indikator	 Bela lampica uključeno -> isključeno	 Bela lampica uključeno -> isključeno	 Bela lampica uključeno -> isključeno		„Digital Audio In“ ili „TV ARC“	„Wi-Fi“	„Bluetooth“
LED indikator	 Bela lampica uključeno -> isključeno	 Bela lampica uključeno -> isključeno	 Bela lampica uključeno -> isključeno						
	„Digital Audio In“ ili „TV ARC“	„Wi-Fi“	„Bluetooth“						
<p>3 Dugme jačina zvuka</p>	<p>Pritisnite dugme   (Jačina zvuka) da biste podesili jačinu zvuka.</p>								

4	Dugme za uključivanje/isključivanje mikrofona	Pritisnite dugme  (Uključivanje/isključivanje mikrofona) da biste uključili ili isključili mikrofona.		
		LED indikator		
		„Mic Off“	„Mic On“	

- Kada priključite kabl za napajanje naizmeničnom strujom, dugme za napajanje će početi da radi za 4 do 6 sekundi.
- Kada uključite ovaj uređaj, proći će 4 do 5 sekundi pre nego što se začuje zvuk.
- Ako čujete zvuk i iz TV-a i iz Soundbar uređaja, idite u meni **Podešavanja** za zvuk TV-a i promenite podešavanje za zvučnik TV-a na **Spoljni zvučnik**.
- Audio odgovor možete da uključite ili isključite pomoću aplikacije **SmartThings**. Da biste saznali kako se koristi aplikacija **SmartThings**, pogledajte odeljak „**Metod br. 2. Povezivanje putem Wi-Fi mreže (bežična mreža)**“.

Donji panel Soundbar-a

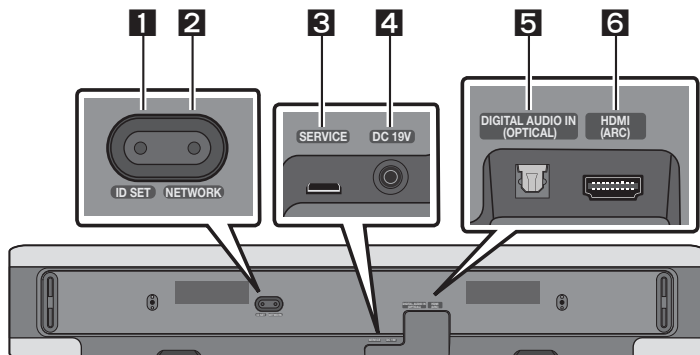

1	ID SET Pritisnite da biste bežičnim putem povezali Soundbar uređaj sa Surround zvučnicima i sabvufer zvučnikom. (Surround zvučnik, sabvufer zvučnik se prodaju odvojeno.)
2	NETWORK Pritisnite da biste ih povezali sa bežičnom mrežom (Wi-Fi) pomoću aplikacije SmartThings .
3	SERVICE Povežite USB uređaj za skladištenje kako biste ažurirali softver proizvođača.
4	DC 19V (Priključak za napajanje) Povežite AC/DC adapter za napajanje. (pogledajte stranu 16)
5	DIGITAL AUDIO IN (OPTICAL) Povežite sa digitalnim (optičkim) izlazom spoljnog uređaja. (pogledajte stranu 23)
6	HDMI (ARC) Povežite sa HDMI (ARC) priključkom televizora. (pogledajte stranu 17)

- Kada vadite kabl za napajanje AC/DC adaptera iz zidne utičnice, izvucite utikač. Ne vucite kabl.
- Ovaj uređaj ili druge komponente nemojte priključivati na utičnicu za napajanje naizmeničnom strujom dok ne završite međusobno povezivanje svih komponenti.

03 UPOTREBA DALJINSKOG UPRAVLJAČA

Kako se koristi daljinski upravljač

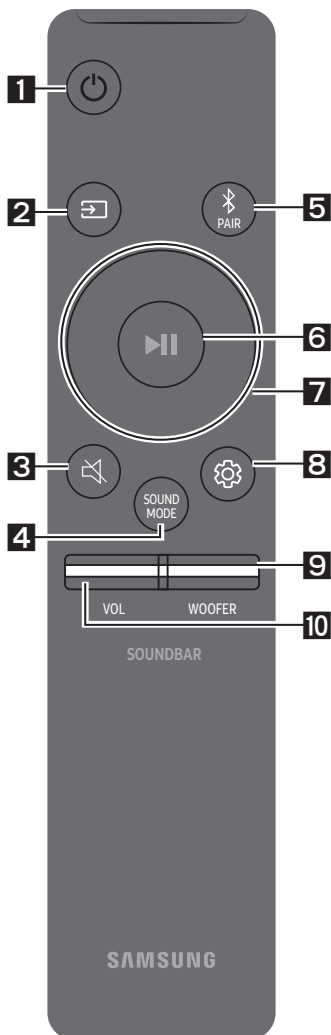

1

Napajanje

Uključuje i isključuje Soundbar.

LED indikator	Svetloplava lampica treperi X1 ○ ○ ● ○ ○ ○ ○ ○	Crvena lampica treperi X3 ○ ○ ○ ● ○ ○ ○ ○
	Uključeno	Isključeno

- **Funkcija Auto Power Down**

Jedinica se automatski isključuje u sledećim situacijama:

- U režimima „Digital Audio In“ ili „TV ARC“ / „Wi-Fi“ / „Bluetooth“ ako nema audio signala 18 minuta.

2

☞ (Izvor)

Pritisnite za izbor izvora signala koji je povezan sa Soundbar-om.

- **Audio povr. inform. Uključeno/Isključeno**

Audio povr. inform. možete da uključite ili isključite.

Pritisnite i zadržite dugme ☞ (Izvor) na daljinskom upravljaču 5 sekundi dok je Soundbar isključen (Režim pripravnosti).

LED indikator	Svetloplava lampica treperi X1 ○ ○ ● ○ ○ ○ ○ ○	Crvena lampica treperi X1 ○ ○ ○ ● ○ ○ ○ ○
	Uključeno	Isključeno

3



🔊 (Priguši zvuk)

Pritisnite dugme 🔊 (Priguši zvuk) da biste prigušili zvuk. Ponovo ga pritisnite da biste uključili zvuk.

LED indikator	Trepti X uzastopno ○ ○ ○ ○ ○ ●
---------------	--

4 SOUND MODE

Ako pritisnete dugme, moći ćete da odaberete željeni režim zvuka. Svaki put kada se menja režim, višebojna LED lampica treperi u beloj boji.

LED indikator	
	„Standard“ → „Music“ → „Adaptive Sound“

- **Standard**

Na izlazu se dobija originalni zvuk.

- **Music**

Obezbeđuje prirodni zvuk koji više ispunjava prostoriju prilikom reprodukcije muzičkog sadržaja.

- **Adaptive Sound**



Analizira sadržaj u realnom vremenu i automatski obezbeđuje optimalno zvučno polje na osnovu karakteristika sadržaja.

5 Bluetooth PAIR

Prebacuje Soundbar uređaj u režim za Bluetooth uparivanje.

Kada pritisnete dugme, LED lampice se menjaju na način prikazan u nastavku.

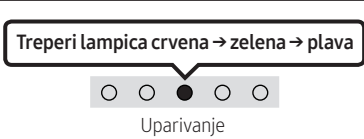
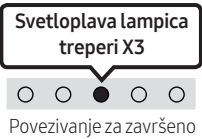
- Dok se uparivanje ne završi, višebojna LED lampica naizmenično menja boje: **Crvena** → **Zelena** → **Plava**.

LED indikator		→	
	„Ready to connect via Bluetooth.“		

6 ► (Reprodukcij/pauziraj)

Pritiskom na ovo dugme takođe možete pokrenuti reprodukciju muzike ili je pauzirati.

7 Nagore/Nadole/Nalevo/Nadesno

Pritisnite dugme **Nagore/Nadole/Nalevo/Nadesno** da biste izabrali ili podesili funkcije.

- **Preskoči muzičku datoteku**

Pritisnite dugme **Nadesno** da biste izabrali sledeću muzičku datoteku.

Pritisnite dugme **Nalevo** da biste izabrali prethodnu muzičku datoteku.

8**⚙️ (Kontrola zvuka)**

Ako pritisnete dugme, moći ćete da odaberete željeni režim zvuka. Željenu stavku možete da podesite pomoću dugmadi **Nagore/Nadole**. Svaki put kada se menja režim, višebojna LED lampica treperi u beloj boji.

LED indikator	
🔊	„Treble“ → „Bass“ → „Sync“ → „Centre Level“ → „Side Level“

- Da biste upravljali jačinom zvuka visokih tonova ili basa, izaberite „**Treble**“ ili „**Bass**“ u Podešavanjima zvuka, a zatim podesite jačinu zvuka na vrednost od -6 do +6 pomoću dugmadi za kretanje **Nagore/Nadole**.
- Pritisnite i zadržite dugme **⚙️ (Kontrola zvuka)** na oko 5 sekundi da biste podesili zvuk za svaki frekvencijski opseg. Mogu se izabrati 150Hz, 300Hz, 600Hz, 1,2kHz, 2,5kHz, 5kHz i 10kHz pomoću dugmadi **Nalevo/Nadesno** i svaka opcija se može podesiti na postavku između -6 i +6 pomoću dugmadi **Nagore/Nadole**. (Uverite se da je režim zvuka podešen na „**Standard**“.)
- Da biste upravljali jačinom zvuka svakog zvučnika izaberite „**Centre Level**“ ili „**Side Level**“ u Podešavanjima zvuka, a zatim podesite jačinu zvuka na vrednost od -6 do +6 pomoću dugmadi za kretanje **Nagore/Nadole**.
- Ukoliko slika na televizoru i zvuk sa uređaja Soundbar nisu sinhronizovani, izaberite opciju „**Sync**“ u Kontroli zvuka i zatim podesite zakašnjenje zvuka na vrednost između 0 i 300 milisekundi pomoću dugmadi **Nagore/Nadole**.
- „**Sync**“ je podržana samo za neke funkcije.
- Ako su povezani zvučnici za prostorni zvuk, izaberite „**Rear Level**“, a zatim koristite dugmad **Nagore/Nadole** i prilagodite jačinu zvuka u rasponu od -6 do +6.

9**NIVO WOOFER (BAS) ZVUČNIKA**



Pritisnite dugme nagore ili nadole da biste prilagodili jačinu zvuka vufera (basa) na -12 ili između -6 i +6. Da biste podesili jačinu zvuka vufera (basa) na 0 (podrazumevana vrednost), pritisnite dugme.

10**JAČINA ZVUKA**

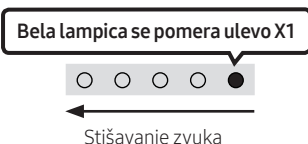
Pritisnite dugme nagore ili nadole da biste prilagodili jačinu zvuka.

LED indikator		
------------------	---	---

Korišćenje skrivenih dugmadi (dugmadi sa više funkcija)

Skriveno dugme		Referentna stranica
Dugme na daljinskom upravljaču	Funkcija	
WOOFER (Nagore)	Daljinski upravljač televizora Uključeno/Isključeno (Pripravnost)	Stranica 15
Nagore	ID SET	
 (Kontrola zvuka)	7-kanalni EQ	Stranica 13
 (Izvor)	Audio povr. inform. Uključeno/Isključeno (Pripravnost)	Stranica 11

Specifikacije izlaza za različite režime zvučnih efekata

Efekat	Ulaz	Izlaz	
		Samo sa subwoofer zvučnikom	Sa subwoofer zvučnikom i kompletom bežičnih zadnjih zvučnika
Standard	2.0 kanala	2.1 kanala	2.1 kanala
	5.1 kanala	2.1 kanala	5.1 kanala
Music	2.0 kanala	5.1 kanala	7.1 kanala
	5.1 kanala	5.1 kanala	7.1 kanala
Adaptive Sound	2.0 kanala	5.1 kanala	7.1 kanala
	5.1 kanala	5.1 kanala	7.1 kanala

- Samsung komplet bežičnih zadnjih zvučnika i sabvufer zvučnik se mogu kupiti posebno. Da biste kupili komplet ili sabvufer zvučnik, obratite se prodavcu od kog ste kupili uređaj Soundbar.

Podešavanje jačine zvuka Soundbar uređaja pomoću daljinskog upravljača TV-a

Podesite jačinu zvuka Soundbar uređaja pomoću daljinskog upravljača TV-a.







- Ova funkcija se može koristiti samo kod daljinskih upravljača sa infracrvenim signalom. Daljinski upravljači sa Bluetooth signalom (daljinski upravljači koji zahtevaju uparivanje) nisu podržani.
- Podesite zvučnik TV-a na **Spoljni zvučnik** da biste koristili ovu funkciju.
- Proizvođači koji podržavaju ovu funkciju:
VIZIO, LG, Sony, Sharp, PHILIPS, PANASONIC, TOSHIBA, Hisense, RCA

1. Isključite uređaj Soundbar.

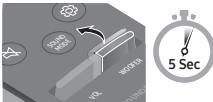
2. Pritisnite i zadržite dugme **WOOFER** na 5 sekundi.

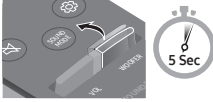
Svaki put kada pritisnete dugme **WOOFER** i zadržite ga na 5 sekundi, režim se menja prema sledećem redosledu: „**Off-TV Remote**“ (podrazumevani režim), „**Samsung-TV Remote**“, „**All-TV Remote**“.

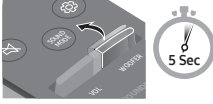
Status LED indikatora se menja svaki put kada se promeni režim, kao što je prikazano ispod.

Dugme na daljinskom upravljaču	LED indikator	Status
	<p>Crvena lampica treperi X1</p>  <p>„Off-TV Remote“ (podrazumevani režim)</p>	Onemogućava rad daljinskog upravljača TV-a.
	<p>Svetloplava lampica treperi X1</p>  <p>„Samsung-TV Remote“</p>	Omogućava rad infracrvenog daljinskog upravljača za Samsung TV.
	<p>Plava lampica treperi X1</p>  <p>„All-TV Remote“</p>	Omogućava rad infracrvenog daljinskog upravljača TV-a drugog proizvođača.

04 POVEZIVANJE SOUNDBAR-A

Povezivanje napajanja

Koristite komponente za napajanje da biste povezali Soundbar uređaj sa priključkom za struju sledećim redosledom:

- Više informacija u vezi sa potrebnim napajanjem i potrošnjom energije potražite na oznaci na proizvodu. (oznaka: donji deo glavnog uređaja Soundbar)
1. Prvo priključite kabl za napajanje na AC/DC adapter.
Priključite AC/DC adapter (sa kablom za napajanje) na Soundbar.
 2. Povežite kabl za napajanje sa zidnom utičnicom.

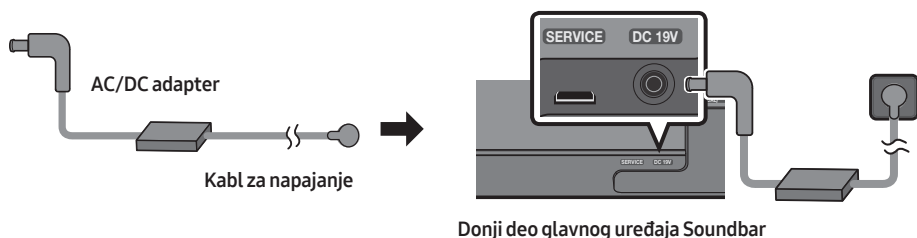

NAPOMENE

- Ako iskopčate i ponovo povežete kabl za napajanje kada je proizvod uključen, Soundbar uređaj će se automatski uključiti.
- Obavezno položite AC/DC adapter na sto ili pod. Ako postavite AC/DC adapter da visi sa ulazom za AC kabl okrenutim nagore, voda ili druge strane materije mogu da uđu u adapter i da prouzrokuju njegov kvar.

Povezivanje SWA-9100S (prodaje se zasebno), SWA-W500 (prodaje se zasebno) na Soundbar

Povežite Samsung komplet bežičnog zadnjeg zvučnika (SWA-9100S, prodaje se zasebno) i bežični sabvufer (SWA-W500, prodaje se zasebno) sa Soundbar zvučnikom kako biste proširili ozvučenje na istinski prostorni zvuk.

Detaljne informacije o povezivanju potražite u priručniku za Samsung komplet bežičnog zadnjeg zvučnika i bežični sabvufer.

05 KORIŠĆENJE KABLOVSKE VEZE SA TV-OM

Metod br. 1. Povezivanje putem HDMI kabla



⚠ OPREZ

- Kada su i HDMI kabl i optički kabl povezani, HDMI signal se prvi prima.
- Da biste HDMI kablom povezali TV i Soundbar, obavezno ga priključite na priključke označene sa ARC. U suprotnom, TV možda neće emitovati zvuk.
- Preporučeni kabl je **High-Speed HDMI Cable with Ethernet**.

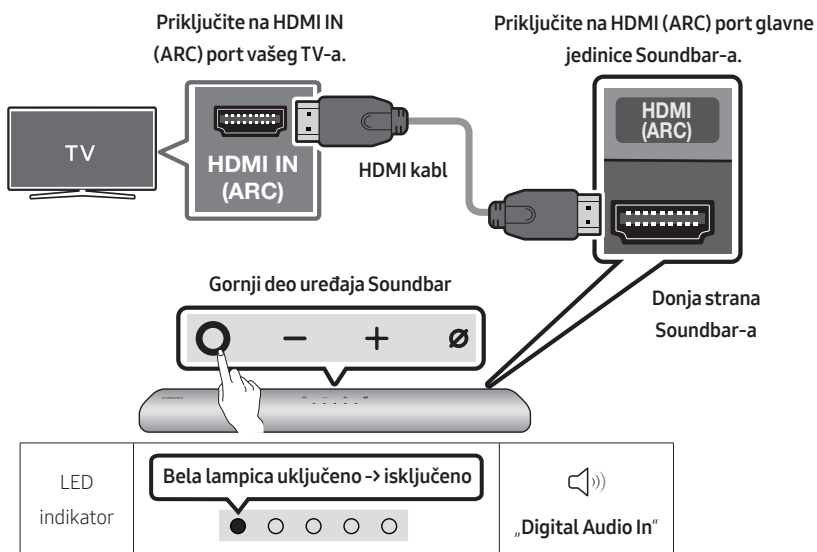
Povezivanje TV-a koji podržava HDMI ARC (Audio Return Channel)



1. Kada su Soundbar i TV isključeni, priključite HDMI kabl na način prikazan na slici.
2. Uključite Soundbar i TV.
3. Soundbar uređaj emituje zvuk sa televizora.

- Kada se zvuk ne emituje, pritisnite dugme  (**Multifunkcionalno**) na vrhu Soundbar-a ili dugme  (**Izvor**) na daljinskom upravljaču da biste izabrali režim „**Digital Audio In**“.
- Kada se zvuk ne emituje, ponovo proverite da li je HDMI kabl priključen.
- Pomoću dugmadi za jačinu zvuka na daljinskom upravljaču TV-a promenite jačinu zvuka Soundbar-a.

NAPOMENE

- Kada povežete TV koji podržava HDMI ARC (Audio Return Channel) na Soundbar pomoću HDMI kabla, možete da emitujete digitalni video i audio signal bez priključivanja posebnog optičkog kabla.
- Preporučujemo da koristite HDMI kabl bez jezgra, ako je to moguće. Ako koristite HDMI kabl sa jezgrom, izaberite kabl prečnika manjeg od 14 mm.
- Ova funkcija nije dostupna ako HDMI kabl ne podržava ARC.
- Kada je audio signal kodovan u Dolby Digital i „Audio format digitalnog izlaza“, a vaš TV je podešen na PCM, preporučujemo da to podešavanje promenite na Dolby Digital. Kada promenite podešavanje TV-a osetićete bolji kvalitet zvuka. (Glavni meni TV-a može koristiti druge nazive za Dolby Digital i PCM u zavisnosti od proizvođača TV-a.)

Metod br. 2. Povezivanje putem optičkog kabla

Lista za proveru pre povezivanja

- Kada su i HDMI kabl i optički kabl povezani, HDMI signal se prvi prima.
- Kada koristite optički kabl i priključci su prekriveni, obavezno prvo skinite poklopce.

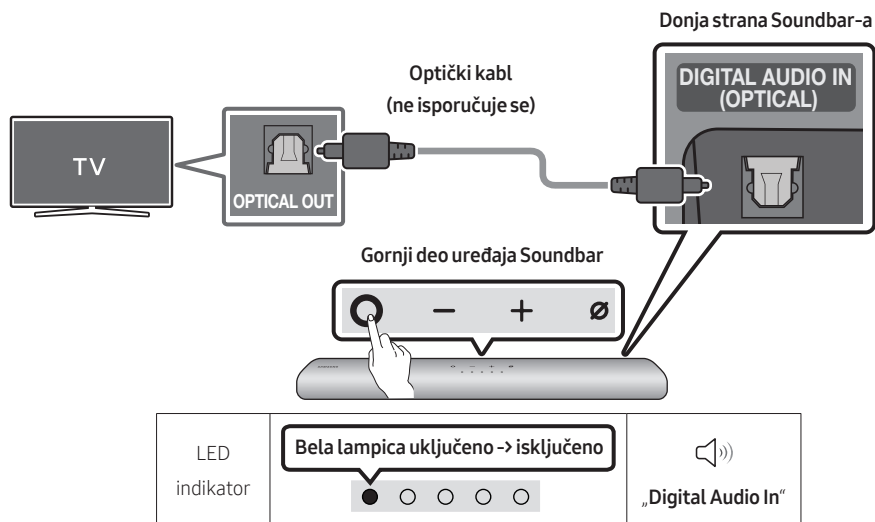

1. Kada su TV i Soundbar isključeni, optičkim kablom (ne isporučuje se) povežite **DIGITAL AUDIO IN (OPTICAL)** port Soundbar-a i OPTICAL izlazni port TV-a, na način prikazan na slici.
2. Uključite Soundbar i TV.
3. Na vrhu Soundbar uređaja pritisnite dugme **○ (Multifunkcionalno)** ili dugme **➡ (Izvor)**, a zatim izaberite režim „**Digital Audio In**“. Tada će se čuti najava, „**Digital Audio In**“.
4. Soundbar uređaj emituje zvuk sa televizora.

06 KORIŠĆENJE BEŽIČNE VEZE SA TV-OM

Metod br. 1. Povezivanje putem Bluetooth veze

Kada se Samsung TV poveže putem Bluetooth veze, možete dobiti stereo zvuk bez petljanja sa kablovima.

- Istovremeno može biti povezan samo jedan Samsung TV.
- Može se povezati Samsung TV koji podržava Bluetooth povezivanje. Proverite specifikacije svog TV-a.

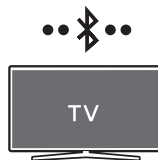

Početo povezivanje

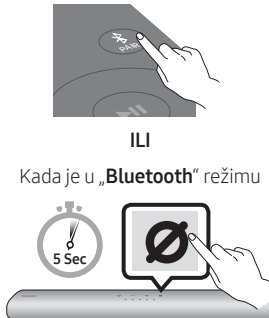
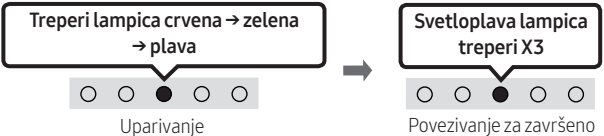
1. Dugme za uparivanje pomoću Bluetooth veze	LED indikator
 <p>ILI</p> <p>Kada je u „Bluetooth“ režimu</p>	 <p>Treperi lampica crvena → zelena → plava</p> <p>Svetloplava lampica treperi X3</p> <p>Uparivanje</p> <p>Povezivanje za završeno</p> <ul style="list-style-type: none">• Dok se uparivanje ne završi, višebojna LED lampica naizmenično menja boje: Crvena → Zelena → Plava <p>„Ready to connect via Bluetooth.“</p>

2. Na Samsung TV-u izaberite režim Bluetooth.
(npr. Početna (🏠) → Podešavanja (⚙️) → Zvuk → Izlaz zvuka → Lista Bluetooth zvučnika → [AV] Samsung Soundbar S60A / [AV] Samsung Soundbar S61A (Bluetooth))
3. Izaberite „[AV] Samsung Soundbar S60A / [AV] Samsung Soundbar S61A“ sa liste na ekranu TV-a. Dostupan Soundbar je označen sa „Uparivanje neophodno“ ili „Upareno“ na listi Bluetooth uređaja TV-a. Da biste povezali Samsung TV i Soundbar, izaberite poruku, pa zatim uspostavite vezu.
4. Sada sa Soundbar-a možete da čujete zvuk Samsung TV-a.
 - Ako postoji evidencija o povezivanju Soundbar uređaja i Samsung televizora, Soundbar uređaj će se automatski povezati promenom režima u „Bluetooth“.

Ako je povezivanje uređaja neuspešno

- Ako već imate Soundbar (npr., [AV] Samsung Soundbar S60A / [AV] Samsung Soundbar S61A) na listi zvučnika na Samsung TV-u, izbrišite ga.
- Zatim ponovite korake od 1 do 3.

Prekidanje veze između Soundbar-a i Samsung TV-a

Pritisnite dugme  (Multifunkcionalno) na vrhu Soundbar-a ili dugme  (Izvor) na daljinskom upravljaču da biste izabrali režim različit od „Bluetooth“.

- Za raskidanje veze je potrebno vreme jer Samsung TV mora da primi odgovor od Soundbar-a. (To vreme se može razlikovati u zavisnosti od modela Samsung TV-a.)

Napomene o Bluetooth povezivanju

- Novi uređaj postavite na razdaljini od najviše 1 m da bi se povezao Bluetooth vezom.
- Ako se prilikom Bluetooth povezivanja od vas traži da unesete PIN kod, unesite <0000>.
- Soundbar se automatski isključuje nakon 18 minuta u stanju spremnosti.
- Soundbar neće pravilno izvršiti pretragu Bluetooth uređaja ili povezivanje pod sledećim uslovima:
 - Ako oko Soundbar-a postoji jako električno polje.
 - Ako je više Bluetooth uređaja istovremeno upareno sa Soundbar-om.
 - Ako je Bluetooth uređaj isključen, nije u odgovarajućem položaju ili je u kvaru.
- Elektronski uređaji mogu izazvati radio-smetnje. Uređaje koji emituju elektromagnetne talase morate držati van dometa glavnog uređaja Soundbar, na primer, mikrotalasne rerne, uređaje sa bežičnim LAN-om itd.

Metod br. 2. Povezivanje putem Wi-Fi veze

Lista za proveru pre povezivanja

- Wi-Fi veza je dostupna samo na Samsung TV.
- Proverite da li je **bežični ruter (Wi-Fi)** uključen i da li je **TV povezan na ruter**.
- TV i Soundbar moraju da budu povezani na istu bežičnu mrežu (Wi-Fi).
- Ako bežični ruter (Wi-Fi) koristi DFS kanal, nećete moći da uspostavite Wi-Fi vezu između TV-a i Soundbar zvučnika. Kontaktirajte dobavljača internet usluga za detalje.
- Pošto meniji mogu da se razlikuju, u zavisnosti od godine proizvodnje, pogledajte priručnik za svoj TV.
- Da biste povezali TV na Soundbar putem Wi-Fi veze, prvo povežite Soundbar na bežični ruter. Detalje o tome kako da uspostavite Wi-Fi vezu potražite na 27. strani.

1. Više informacija o Wi-Fi vezi sa Soundbar zvučnikom potražite na 27. strani, „**Metod br. 2.**

Povezivanje putem Wi-Fi mreže (bežična mreža)”.

2. Promenite ulazni signal za TV koristeći meni Audio na Soundbar zvučniku.

- **Samsung TV uređaji objavljeni 2017. ili kasnije**

Početna (🏠) → Podešavanja (⚙️) → Zvuk → Izlaz zvuka → [AV] Samsung Soundbar S60A / [AV] Samsung Soundbar S61A (Wi-Fi)

07 POVEZIVANJE SA SPOLJNIM UREĐAJEM

Povezivanje putem optičkog kablja

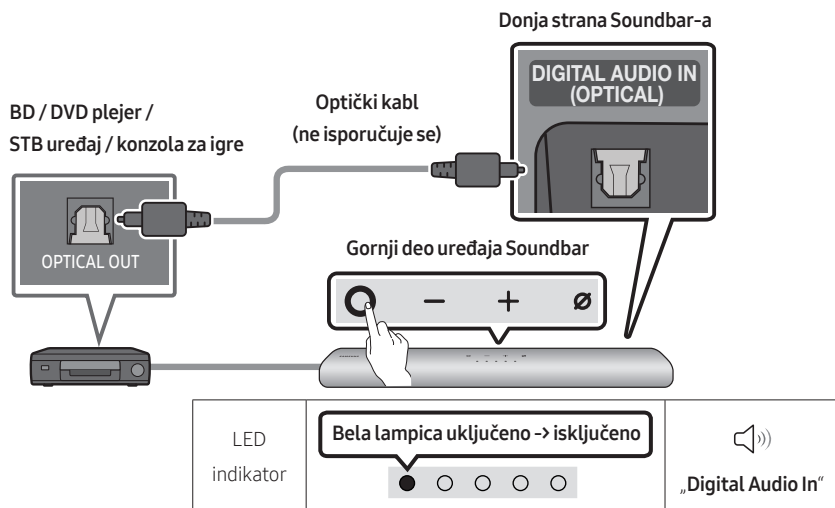

1. Kada su spoljni uređaj i Soundbar zvučnik isključeni, optičkim kablom (ne isporučuje se) povežite **DIGITAL AUDIO IN (OPTICAL)** port Soundbar zvučnika i OPTICAL izlazni port spoljnijeg uređaja, na način prikazan na slici.
2. Uključite Soundbar i spoljni uređaj.
3. Na vrhu Soundbar uređaja pritisnite dugme **○** (Multifunkcionalno) ili dugme **🔊** (Izvor), a zatim izaberite režim „**Digital Audio In**“. Tada će se čuti najava, „**Digital Audio In**“.
4. Soundbar emituje zvuk sa spoljnijeg uređaja.

08 POVEZIVANJE MOBILNOG UREĐAJA

Metod br. 1. Povezivanje putem Bluetooth veze

Kada se mobilni uređaj poveže putem Bluetooth veze, možete dobiti stereo zvuk bez petljanja sa kablovima.





- Kada povežete upareni Bluetooth uređaj sa Soundbar-om koji je isključen, Soundbar se automatski uključuje.



mobile device

Početo povezivanje

- Prilikom povezivanja sa novim Bluetooth uređajem, uverite se da je uređaj udaljen najviše 1 m.

1. Dugme za uparivanje pomoću Bluetooth veze	LED indikator
 <p style="text-align: center;">ILI</p> <p>Kada je u „Bluetooth“ režimu</p>  	<div style="display: flex; justify-content: space-around; align-items: center;"><div style="border: 1px solid black; padding: 5px; text-align: center;">Treperi lampica crvena → zelena → plava</div><div style="font-size: 2em;">→</div><div style="border: 1px solid black; padding: 5px; text-align: center;">Svetloplava lampica treperi X3</div></div> <div style="display: flex; justify-content: center; align-items: center; margin-top: 10px;"><div style="display: flex; gap: 10px;"><div style="display: flex; gap: 5px;">○○○○</div><div style="text-align: center;">Uparivanje</div></div><div style="margin-left: 20px;">→</div><div style="display: flex; gap: 5px;">○○○○</div><div style="text-align: center;">Povezivanje za završeno</div></div> <ul style="list-style-type: none">• Dok se uparivanje ne završi, višebojna LED lampica naizmenično menja boje: Crvena → Zelena → Plava <div style="display: flex; align-items: center; margin-top: 20px;"><p>„Ready to connect via Bluetooth.“</p></div>

2. Na vašem uređaju izaberite „[AV] Samsung Soundbar S60A / [AV] Samsung Soundbar S61A“ sa prikazane liste.
3. Reprodukujte muzičke datoteke sa uređaja koji je povezan Bluetooth konekcijom preko uređaja Soundbar.

Ako je povezivanje uređaja neuspešno

- Ako već imate Soundbar (npr. „[AV] Samsung Soundbar S60A / [AV] Samsung Soundbar S61A“) na listi zvučnika na mobilnom uređaju, izbrišite ga.
- Zatim ponovite korake 1 i 2.

Napomene o Bluetooth povezivanju

- Novi uređaj postavite na razdaljini od najviše 1 m da bi se povezao Bluetooth vezom.
- Ako se prilikom Bluetooth povezivanja od vas traži da unesete PIN kod, unesite <0000>.
- Soundbar se automatski isključuje nakon 18 minuta u stanju spremnosti.
- Soundbar neće pravilno izvršiti pretragu Bluetooth uređaja ili povezivanje pod sledećim uslovima:
 - Ako oko Soundbar-a postoji jako električno polje.
 - Ako je više Bluetooth uređaja istovremeno upareno sa Soundbar-om.
 - Ako je Bluetooth uređaj isključen, nije u odgovarajućem položaju ili je u kvaru.
- Elektronski uređaji mogu izazvati radio-smetnje. Uređaje koji emituju elektromagnetne talase morate držati van dometa glavnog uređaja Soundbar, na primer, mikrotalasne rerne, uređaje sa bežičnim LAN-om itd.
- Soundbar podržava SBC podatke (44,1kHz, 48kHz).
- Povežite samo sa Bluetooth uređajem koji podržava funkciju A2DP (AV).
- Ne možete da povežete Soundbar sa Bluetooth uređajem koji podržava samo HF (Hands Free) funkciju.
- Prilikom povezivanja Soundbar uređaja sa Bluetooth uređajem, postavite ih na što manjem međusobnom rastojanju.
- Što su Soundbar i Bluetooth uređaj dalje jedan od drugog, kvalitet zvuka će biti slabiji. Bluetooth veza se može prekinuti kada se uređaji nađu van dometa za efikasan rad.
- Bluetooth veza možda neće raditi na predviđen način u oblastima na kojima je prijem signala slab.
- Bluetooth uređaj može imati problema sa šumom ili može nepravilno raditi pod sledećim uslovima:
 - Kada je telo u dodiru sa primopredajnikom signala na Bluetooth ili Soundbar uređaju.
 - U uglovima prostorije ili na mestima na kojima postoji prepreka, kao što je zid ili pregrada, u kojoj se nalaze električne instalacije.
 - Kada je izložen smetnjama na radio talasima koje izazivaju drugi uređaji koji rade u istom frekventijskom opsegu, kao što je medicinska oprema, mikrotalasne pećnice i bežični LAN uređaji.
 - Prepreke kao što su vrata i zidovi takođe mogu imati uticaja na kvalitet zvuka, čak i kada su uređaji u dometu koji omogućava efikasan rad.
- Imajte u vidu da se vaš Soundbar ne može upariti sa drugim Bluetooth uređajima dok se Bluetooth opcija koristi.
- Ovaj bežični uređaj tokom rada može da izazove električnu interferenciju.

Otkaćinjanje Bluetooth uređaja sa uređaja Soundbar

Možete da odspojite Bluetooth uređaj sa Soundbar sistema. Pogledajte korisničko uputstvo za Bluetooth uređaj u vezi instrukcija.

- Soundbar će se odspojiti.
- Ako je veza Soundbar uređaja i Bluetooth uređaja prekinuta, višebojni LED indikator na Soundbar uređaju zatreperi tri puta „**Crveno**“.

Prekidanje veze između uređaja Soundbar i Bluetooth uređaja

Pritisnite dugme  (**Multifunkcionalno**) na vrhu Soundbar-a ili dugme  (**Izvor**) na daljinskom upravljaču da biste izabrali režim različiti od „**Bluetooth**“.

- Za prekidanje veze je potrebno vreme, jer Bluetooth uređaj mora da dobije odgovor od uređaja Soundbar. (Potrebno vreme može da se razlikuje, u zavisnosti od Bluetooth uređaja)
- Ako je veza Soundbar uređaja i Bluetooth uređaja prekinuta, višebojni LED indikator na Soundbar uređaju zatreperi tri puta „**Crveno**“.

Metod br. 2. Povezivanje putem Wi-Fi mreže (bežična mreža)

Da biste Soundbar sa mobilnim uređajem povezali putem bežične mreže (Wi-Fi) neophodna je aplikacija **SmartThings**.

Početno povezivanje

1. Instalirajte i pokrenite aplikaciju **SmartThings** na svom mobilnom uređaju (pametnom telefonu ili tablet računaru).
2. U aplikaciji pratite uputstva na ekranu da biste dodali uređaj Soundbar.
 - Automatski iskačući prozor (druga slika niže) se možda neće prikazati na nekim uređajima. Ako se iskačući prozor ne pojavi, pritisnite „+“ na ekranu **Home**. Soundbar je dodat u aplikaciju.

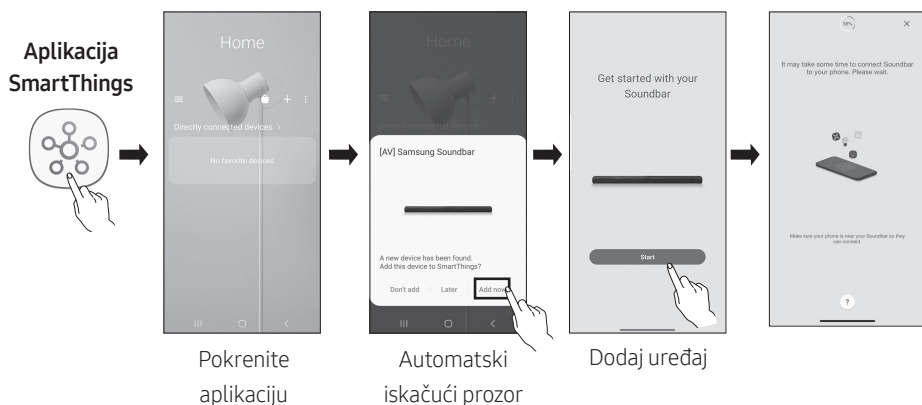

Prvi koraci sa uslugom Amazon Alexa (ugrađena Alexa)

- Amazon Alexa je usluga koju obezbeđuje kompanija Amazon.
- Ova funkcija možda nije podržana, u zavisnosti od modela ili geografskog područja.
- Ova funkcija podržava samo neke jezike a podržane funkcije mogu da se razlikuju, u zavisnosti od geografskog područja.
- Specifikacije proizvoda ili kompatibilnost potražite na veb lokaciji kompanije Samsung (www.samsung.com).

Pomoću usluge Alexa možete puštati muziku, slušati vesti, pogledati vremensku prognozu i upravljati kućnim uređajima. Da biste koristili uslugu Amazon Alexa neophodno je da imate Amazon nalog kako bi se povezali sa uređajem Soundbar preko mreže.

1. Instalirajte aplikaciju **SmartThings** na svom mobilnom uređaju, pa ja pokrenite.
2. Pristupite nalogu usluge Alexa tako što ćete pratiti uputstva u aplikaciji, pa se zatim prijavite na uslugu.

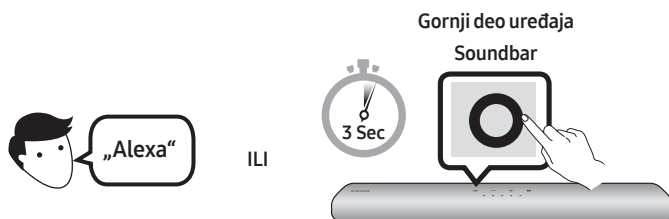

3. Pozovite uslugu Alexa ili pritisnite dugme **○ (Multifunkcionalno)** na uređaju Soundbar zvučniku na 3 sekunde da biste koristili uslugu Alexa.
 - Pritisnite dugme **○ (Multifunkcionalno)** na 3 sekunde da biste pozvali uslugu Alexa. Izgovorite nešto kada je dugme pritisnuto kako biste omogućili prepoznavanje glasa.
 - Status LED indikatora na Soundbar uređaju se menja u zavisnosti od statusa aplikacije Alexa. Za pojediniosti pogledajte stranu 31.

Upravljajte uređajem Soundbar pomoću glasovnih komandi



Pokretač + Komanda

Stvari koje možete pokušati	Primeri šta izgovoriti
Kontrola jačine zvuka	„Aleksa, povećaj jačinu zvuka.“
	„Aleksa, smanji jačinu zvuka.“
Slušanje sadržaja koji se strimuju na servisu Amazon Music	„Aleksa, pusti neku džez muziku“
Kontrola reprodukcije	„Aleksa, pusti narednu pesmu.“
	„Aleksa, zaustavi muziku.“
	„Aleksa, koja je ovo pesma?“
Informacije o vremenu	„Aleksa, kakvo je vreme?“
Podешavanje tajmera	„Aleksa, podesi tajmer na 10 minuta.“

Prvi koraci sa uslugom Alexa na proizvodu kompanije Amazon (radi sa uslugom Alexa)

- Ova funkcija možda nije podržana, u zavisnosti od modela ili geografskog područja.
- Ova funkcija podržava samo neke jezike a podržane funkcije mogu da se razlikuju, u zavisnosti od geografskog područja.
- Specifikacije proizvoda ili kompatibilnost potražite na veb lokaciji kompanije Samsung (www.samsung.com).
- Ovu uslugu pruža Amazon i može se okončati u bilo kom trenutku, kompanija Samsung ne preuzima nikakvu odgovornost za dostupnost usluge.
- Ekran aplikacije **Amazon Alexa** je podložan promeni bez prethodnog obaveštenja.

Povežite i koristite sa Amazon proizvodom (Amazon Echo)

Upravljajte vašim uređajem Soundbar pomoću proizvoda Amazon Echo i uživajte u muzičkim uslugama koje vam pruža Amazon Echo. Da biste koristili uslugu Amazon Alexa neophodno je da imate Amazon naglog kako bi se povezali sa uređajem Soundbar preko mreže.

1. Instalirajte aplikaciju **SmartThings** na svom mobilnom uređaju, pa ja pokrenite.
2. Pristupite nalogu usluge Alexa tako što ćete pratiti uputstva u aplikaciji, pa se zatim prijavite na uslugu.

Upravljajte uređajem Soundbar pomoću glasovnih komandi

- Usluga Amazon Echo koju možete da koristite s vašim uređajem Soundbar je ograničena na muziku. Ostalim uslugama koje pruža Amazon Echo, kao što su vesti i vremenska prognoza, možete pristupiti jedinom putem proizvoda Amazon Echo.









Pokretač + Komanda + Naziv zvučnika

* Koristiti glasovne komande pod nazivom „Dnevna soba“ za uređaj Soundar

Radnja	Glasovna komanda
Da biste jačinu zvuka podesili na 5. nivo	„Alexa, podesi jačinu zvuka na 5 na zvučniku Dnevna soba“
Da biste povećali jačinu zvuka	„Alexa, pojačaj zvuk na zvučniku Dnevna soba“
Da biste isključili zvuk	„Alexa, isključi zvuk na zvučniku Dnevna soba“
Da biste slušali radio stanicu pod imenom KISS FM	„Alexa, reprodukuj Kiss FM na zvučniku Dnevna soba“
Da biste reprodukovali sledeću pesmu	„Alexa, sledeća pesma na zvučniku Dnevna soba“
Da biste zaustavili audio	„Alexa, zaustavi zvuk na zvučniku Dnevna soba“
Da biste isključili audio	„Alexa, isključi zvučnik Dnevna soba“

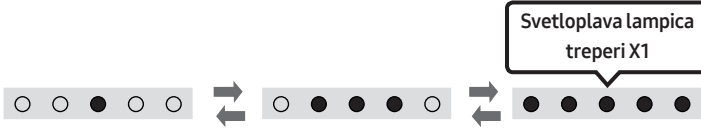
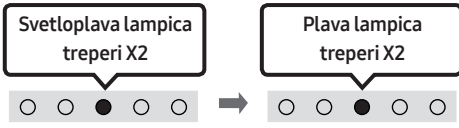
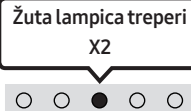
Indikator statusa aplikacije Alexa

Status LED indikatora na Soundbar uređaju se menja u zavisnosti od statusa aplikacije Alexa, kao što je prikazano ispod.

Status aplikacije Alexa	LED indikator na Soundbar uređaju
Nema aktivnosti	 Isključeno
Sluša	 Svetloplava lampica uključena
Razmišlja	 Svetloplava lampica treperi X1
Govori	
Alarmi tajmera i podsetnici	 Svetloplava lampica treperi X2 Plava lampica treperi X2
Obaveštenje	 Žuta lampica treperi X2
Usluga Alexa nije dostupna	 Crvena lampica treperi X3
Mreža nije povezana	 Crvena lampica treperi X3
Mikrofon isključen	 Crvena lampica uključena

Korišćenje funkcije Tap Sound

Dodirnite Soundbar pomoću mobilnog uređaja da biste reprodukovali zvuk sa mobilnog uređaja preko Soundbar zvučnika.

- Ova funkcija možda nije podržana, u zavisnosti od mobilnog uređaja.
- Ova funkcija je kompatibilna samo sa Samsung mobilnim uređajima sa sistemom Android 8.1 ili novijim.

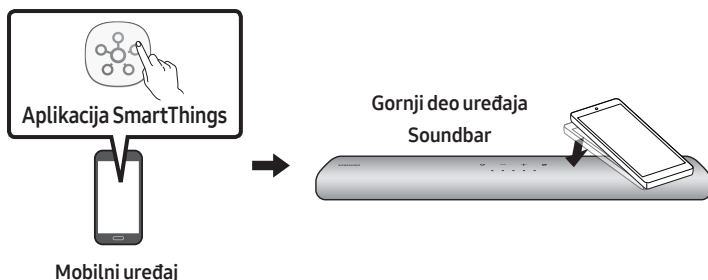

1. Uključite funkciju **Tap Sound** na mobilnom uređaju.
 - Detalje o tome kako da uključite ovu funkciju potražite u odeljku u nastavku „**Omogućite funkciju Tap Sound**“.
2. Dodirnite Soundbar mobilnim uređajem. Izaberite „**Pokreni odmah**“ sa prozora sa prikazanom porukom. Uspostavlja se veza između mobilnog uređaja i Soundbar-a preko Bluetooth veze.
3. Reprodukujete zvuk sa mobilnog uređaja preko Soundbar zvučnika.
 - Ova funkcija povezuje mobilni uređaj sa Soundbar-om preko Bluetooth veze otkrivanjem vibracije koja se javlja kada uređaj dodirne Soundbar.
 - Obezbedite da mobilni uređaj ne udari o oštru ivicu Soundbar-a. Može doći do ogrebotina ili oštećenja Soundbar-a ili mobilnog uređaja.
 - Preporučljivo je da se mobilni uređaj zaštiti maskom. Blago dodirnite široku površinu na gornjem delu Soundbar-a, bez korišćenja prekomerne sile.
 - Da biste koristili ovu funkciju, ažurirajte aplikaciju **SmartThings** na najnoviju verziju. Ova funkcija možda nije podržana, u zavisnosti od verzije aplikacije.

Omogućite funkciju Tap Sound

Korišćenje aplikacije **SmartThings** za uključivanje funkcije **Tap View, Tap Sound**.

1. Na mobilnom uređaju pokrenite aplikaciju **SmartThings**.
2. Sa ekrana aplikacije **SmartThings** izaberite opciju (☰ → ⚙️) koja je prikazana na mobilnom uređaju.
3. Postavite funkciju „**Tap View, Tap Sound**“ na Uključeno da biste omogućili funkciji da radi kada se mobilni uređaj približi uređaju Soundbar.

NAPOMENE

- Kada je mobilni uređaj u režimu uštede energije, funkcija **Tap Sound** ne radi.
- Funkcija **Tap Sound** možda neće raditi ako se u blizini Soundbar-a nalaze uređaji koji mogu da izazovu radiofrekvencijske smetnje. Obezbedite da uređaji koji mogu da izazovu radiofrekvencijske smetnje budu postavljeni na dovoljnoj razdaljini od uređaja Soundbar.

09 POVEZIVANJE NA APPLE AIRPLAY 2

- Ova funkcija možda nije dostupna u nekim zemljama.

Povežite i koristite sa proizvodom kompanije Apple

- Pomoću tehnologije AirPlay 2 možete da upravljate kućnim audio sistemom putem uređaja iPhone, iPad, HomePod ili Apple TV.
- Ovaj Samsung Soundbar podržava AirPlay 2 i za njega je potreban iOS 11.4 ili noviji.

NAPOMENA

- Proverite da li je Soundbar povezan na Wi-Fi. (Pogledajte „**Metod br. 2. Povezivanje putem Wi-Fi mreže (bežična mreža)**“)

10 MONTIRANJE ZIDNOG NOSAČA

Mere opreza pri montiranju

- Montirajte samo na vertikalni zid.
- Nemojte da montirate na mestu sa visokom temperaturom ili vlažnošću.
- Proverite da li je zid dovoljno jak da izdrži težinu proizvoda. U slučaju da nije, ojačajte zid ili odaberite drugo mesto za montažu.
- Kupite i koristite vijke za pričvršćivanje ili zidne zatege koje odgovaraju vrsti vašeg zida (gipsana ploča, гвозdena ploča, drvo, itd.). Pričvrstite noseće vijke u zidne stubove, ako je to moguće.
- Kupite zavrtnje za postavljanje na zid u skladu sa vrstom i debljinom zida na koji želite da postavite Soundbar.
 - Prečnik: M5
 - Dužina: preporučuje se dužina od 35 mm ili veća.
- Kablove koji povezuju jedinicu sa spoljnim uređajima priključite pre montiranja Soundbar-a na zid.
- Pre postavljanja proverite da li je jedinica isključena i iskopčana sa izvora napajanja. U protivnom bi moglo doći do strujnog udara.

Komponente zidnog nosača



Vođica za montažu na zid



x 2



x 2

(M4 x L10)

Zavrtnaj držača

Zavrtnaj



x 2

Nosač za montažu na zid

1. Postavite **Vođicu za montažu na zid** na zidnu površinu.
 - **Vođicu za montažu na zid** mora biti nivelisana.
 - Postavite uređaj Soundbar najmanje 5 cm ispod televizora, ako je televizor montiran na zid.



↑ ↓ 5 cm ili više

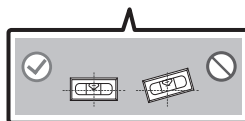
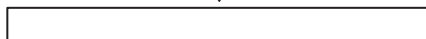

2. Poravnajte **Osu vodice za montažu na zid** sa sredinom televizora (ako montirate uređaj Soundbar ispod televizora), a zatim pričvrstite **Vodica za montažu na zid** za zid koristeći traku.

- Ako ne montirate uređaj ispod televizora, postavite **Osa** na sredinu oblasti za montiranje.

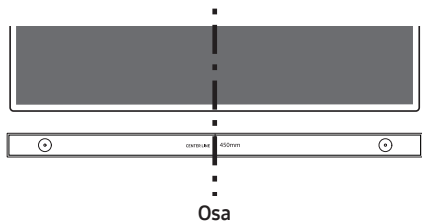

3. Pomoću olovke označite položaj rupa i skinite **Vodica za montažu na zid**.

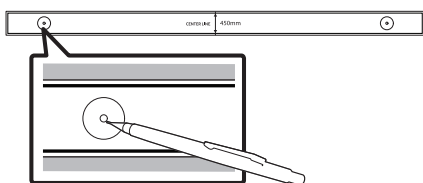

4. Burgijom odgovarajuće veličine izbušite otvor na zidu na mestu svake oznake.

- Ako oznake ne odgovaraju položajima ugradnih zavrtnja, obavezno umetnite odgovarajuće tiplove u otvore pre umetanja potpornih zavrtnja. Ako koristite tiplove, postarajte se da otvori koje izbušite budu dovoljno veliki za te tiplove.

5. Gurnite zavrtnj (ne isporučuje se) kroz svaki **Zavrtnj držača**, a zatim čvrsto uvrnite svaki zavrtnj u otvor za potporni zavrtnj.

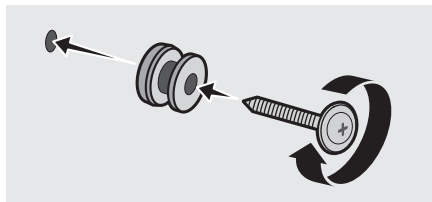

6. Montirajte 2 **Nosača za montažu na zid** u odgovarajućoj orijentaciji na dnu uređaja Soundbar, pomoću 2 **Zavrtnja**.

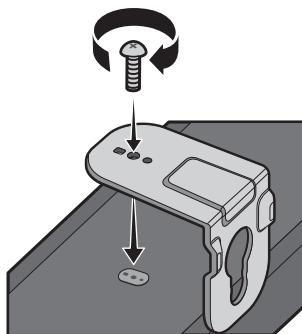

- Prilikom sklapanja noseći delovi **Nosač za montažu na zid** treba da se nalaze sa zadnje strane uređaja Soundbar.

Zadnja strana
uređaja Soundbar

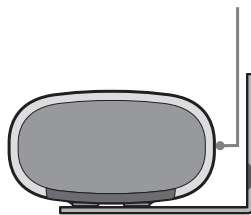

Desni kraj uređaja Soundbar

7. Postavite uređaj Soundbar sa pričvršćenim **Nosač za montažu na zid** tako što ćete okačiti **Nosač za montažu na zid** na **Zavrtnaj držača** na zidu.

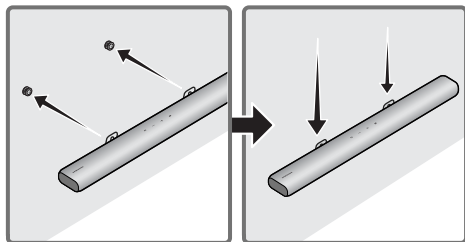

8. Gurnite uređaj Soundbar nadole kao što je prikazano u nastavku tako da **Nosači za montažu na zid** budu bezbedno pričvršćeni na **Zavrtnje držača**.

- Postavite **Zavrtnje držača** u široki (donji) deo **Nosači za montažu na zid**, a zatim gurnite **Nosače za montažu na zid** nadole tako da **Nosači za montažu na zid** budu čvrsto postavljeni na **Zavrtnje držača**.

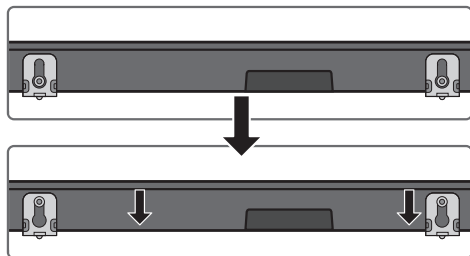

11 POSTAVLJANJE UREĐAJA SOUNDBAR ISPRED TELEVIZORA

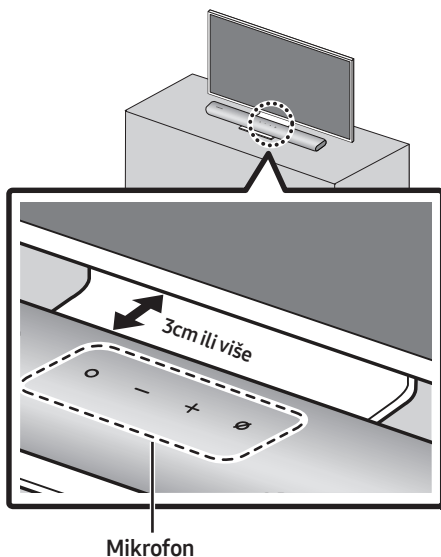

Poravnajte sredinu Soundbar uređaja sa sredinom televizora kao što je prikazano na slici. Onda postavite Soundbar uređaj najmanje 3 cm od televizora kako ne bi došlo do smetnji u prepoznavanju glasa.

NAPOMENE

- Uverite se da je Soundbar uređaj postavljen na ravnu i čvrstu površinu.
- Nedovoljna udaljenost od TV-a može izazvati probleme sa prepoznavanjem glasa i akustikom.

12 AŽURIRANJE SOFTVERA

Automatsko ažuriranje

Kada se Soundbar poveže na Internet, softver sa ažurira automatski, čak i kada je Soundbar isključen.

- Za upotrebu funkcije automatskog ažuriranja Soundbar mora biti povezan na Internet. Wi-Fi veza sa Soundbar-om će biti raskinuta ako se kabl za napajanje Soundbar-a isključi ili se napajanje prekine. Ako se napajanje prekine, kada se napajanje ponovo uspostavi ili se kabl za napajanje ponovo uključi, uključite Soundbar, pa zatim ga ponovo povežite na Internet.

Ažuriranje putem USB-a

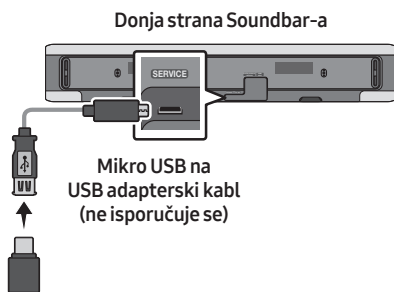

Kompanija Samsung u budućnosti može ponuditi ažurirane verzije firmvera sistema Soundbar-a.

Kad je ažurirana verzija dostupna, Soundbar se može ažurirati tako što ćete priključiti USB memoriju koja sadrži ažurirani firmver na port Soundbar-a označen sa **SERVICE**.

1. Idite na (www.samsung.com) → potražite naziv modela u opciji menija korisničke podrške.
 - Za više informacije o ažuriranju pogledajte Vodič za ažuriranje.
2. Preuzmite datoteku za ažuriranje (USB tip).
3. Raspakujte zip datoteku da biste dobili fasciklu sa datotekom.
4. Snimite napravljenu fasciklu na USB memoriju, koju zatim priključite na Soundbar.
5. Uključite uređaj Soundbar. Zatim se proizvod ažurira u roku od 3 minuta.



- Tokom ažuriranja nemojte isključivati ili uklanjati USB memoriju.
- Ako je, nakon završetka ažuriranja softvera, LED lampica uključena, to znači da je u toku dodatno ažuriranje. Kada se to desi, nemojte da isključujete napajanje ili da uklanjate USB.
- Ako se ažuriranje ne nastavi, ponovo priključite kabl za napajanje Soundbar uređaja.
- Kada je instalirana najnovija verzija, ažuriranje se ne izvršava.
- U zavisnosti od tipa USB memorije, ažuriranje možda neće biti podržano.

Resetovanje

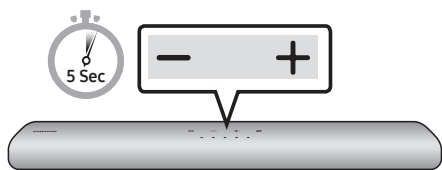

Kada je Soundbar uključen, istovremeno pritisnite dugmad **— + (Jačina zvuka)** na kućištu i držite bar 5 sekundi. LED displej se menja, kao što je prikazano u nastavku, a zatim se Soundbar resetuje.

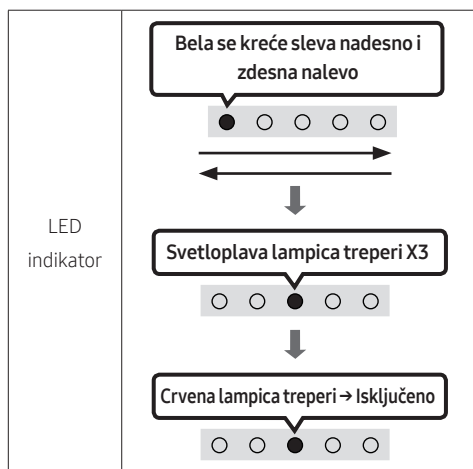

⚠ OPREZ

- Resetuju se sve postavke Soundbar zvučnika. Vodite računa da ovo obavljate samo kada je resetovanje obavezno.

13 REŠAVANJE PROBLEMA

Pre nego što zatražite pomoć, proverite sledeće.

Soundbar se ne uključuje.

- Proverite da li je kabl za napajanje Soundbar-a pravilno priključen u utičnicu.

Soundbar nepravilno radi.

- Nakon isključivanja kabla za napajanje, ponovo ga uključite.
- Isključite kabl za napajanje iz spoljnog uređaja i pokušajte ponovo.
- Ako nema signala, Soundbar se automatski isključuje nakon određenog vremenskog perioda. Uključite napajanje. (pogledajte stranu 11.)

U slučaju da daljinski upravljač ne radi.

- Usmerite daljinski upravljač direktno na Soundbar.
- Zamenite baterije novim.

Soundbar ne emituje nikakav zvuk.

- Jačina zvuka Soundbar-a je preniska ili je zvuk prigušen. Prilagodite jačinu zvuka.
- Kada je bilo koji spoljni uređaj (STB uređaj, Bluetooth uređaj, mobilni uređaj itd.) povezan, podesite jačinu zvuka na spoljnjem uređaju.
- Za emitovanje zvuka TV-a izaberite Soundbar. (Samsung TV: Početna (🏠) → Podešavanja (⚙️) → Zvuk → Izlaz zvuka → izaberite Soundbar)

- Kabl koji povezuje uređaj Soundbar ne sme biti slabo pričvršćen. Isključite kabl i ponovo ga priključite.
- Potpuno isključite kabl za napajanje, ponovo ga priključite, pa uključite napajanje.
- Inicijalizujte proizvod i pokušajte ponovo. (pogledajte stranu 38.)





U slučaju da TV nije povezan putem HDMI (ARC) kabla.

- Proverite da li je HDMI kabl pravilno priključen na ARC priključak. (pogledajte stranu 17)
- Povezivanje može biti onemogućeno usled povezanog spoljnog uređaja (STB uređaj, konzola za igre itd.). Soundbar povežite direktno.
- HDMI-CEC možda nije aktiviran na TV-u. Uključite CEC u meniju televizora. (Samsung TV: Početna (🏠) → Podešavanja (⚙️) → Opšte → Menadžer spoljnih uređaja → Anynet+ (HDMI-CEC) UKLJUČENO)

Zvuk se ne čuje kada je priključen na TV u režimu HDMI (ARC).

- Vaš uređaj nije u stanju da emituje ulazni signal. Promenite zvučni izlaz TV-a u PCM ili Dolby Digital. (Za Samsung TV: Početna (🏠) → Podešavanja (⚙️) → Zvuk → Napredna podešavanja → Audio format digitalnog izlaza)

Soundbar se neće povezati putem Bluetooth veze.

- Prilikom povezivanja sa novim uređajem, prebacite na Bluetooth uparivanje radi povezivanja. (Pritisnite dugme  PAIR na daljinskom upravljaču ili pritisnite dugme  (Uključivanje/isključivanje mikrofona) na kućištu na najmanje 5 sekundi.)
- Ako je Soundbar povezan sa drugim uređajem, prvo isključite taj uređaj da biste ih zamenili.
- Ponovo izvršite povezivanje nakon što ga uklonite sa liste Bluetooth zvučnika na uređaju koji povezujete. (Samsung TV: Početna () → Podešavanja () → Zvuk → Izlaz zvuka → Lista Bluetooth zvučnika)
- Isključite i ponovo priključite priključak za napajanje, pa pokušajte ponovo.
- Inicijalizujte proizvod i pokušajte ponovo. (pogledajte stranu 38.)

Zvuk nestaje prilikom povezivanja putem Bluetooth veze.

- Neki uređaji mogu da izazovu radio-smetnje ako se nalaze previše blizu Soundbar zvučnika. Npr. mikrotalasne rerne, bežični ruteri itd.
- Ako se vaš uređaj koji je povezan putem Bluetooth veze previše udalji od Soundbar zvučnika, to može da dovede do nestajanje zvuka. Pomerite uređaj bliže Soundbar zvučniku.
- Zvuk može da nestane ako je neki deo vašeg tela u kontaktu sa Bluetooth primopredajnikom ili je proizvod postavljen na metalnom komadu nameštaja. Proverite okruženje u kome je uređaj postavljen i uslove upotrebe.

Povezivanje na Wi-Fi nije moguće.

- Proverite da li je uključen bežični ruter.
- Isključite ruter, ponovo ga uključite, pa pokušajte ponovo.
- Soundbar se neće povezati ako je bežični signal previše slab. Pokušajte da pomerite ruter bliže Soundbar zvučniku ili ukloniti prepreke između Soundbar zvučnika i rutera, ako je to moguće.
- Ako je vaš bežični ruter novi, moraćete da ponovo konfigurirate mrežna podešavanja zvučnika.

Soundbar se ne uključuje automatski zajedno sa TV-om.

- Kada isključite Soundbar tokom gledanja TV-a, sinhronizacija napajanja sa TV-om je onemogućena. Prvo isključite TV.

14 LICENCA



Manufactured under license from Dolby Laboratories. Dolby, Dolby Audio and the double-D symbol are trademarks of Dolby Laboratories Licensing Corporation.



For DTS patents, see <http://patents.dts.com>.
Manufactured under license from DTS, Inc. (for companies headquartered in the U.S./Japan/Taiwan) or under license from DTS Licensing Limited (for all other companies). DTS, Digital Surround, and the DTS logo are registered trademarks or trademarks of DTS, Inc. in the United States and other countries. © 2020 DTS, Inc. ALL RIGHTS RESERVED.



The terms HDMI and HDMI High-Definition Multimedia Interface, and the HDMI Logo are trademarks or registered trademarks of HDMI Licensing Administrator, Inc. in the United States and other countries.



- Apple, AirPlay, iPhone, iPad, HomePod, and Apple TV are trademarks of Apple Inc., registered in the U.S. and other countries.
 - Use of the Works with Apple badge means that an accessory has been designed to work specifically with the technology identified in the badge and has been certified by the developer to meet Apple performance standards.
-

15 OBAVEŠTENJE O LICENCI OTVORENOG IZVORNOG KODA

Da biste poslali pitanja i zahteve u vezi sa softverom otvorenog koda obratite se grupi Samsung Open Source (<http://opensource.samsung.com>)

16 VAŽNA NAPOMENA O SERVISIRANJU

- Slike i ilustracije koje su upotrebljene u ovom korisničkom uputstvu date su samo kao reference i mogu se razlikovati od vašeg proizvoda.
- Administrativni troškovi mogu biti naplaćeni u sledećim slučajevima:
 - (a) tehničar je pozvan u vaš dom na vaš zahtev i ako proizvod nije u kvaru (tj. ako niste pročitali ovo korisničko uputstvo),
 - (b) vi donesete uređaj u servisni centar, a proizvod nije u kvaru (tj. ako niste pročitali ovo korisničko uputstvo).
- Iznos tih administrativnih troškova biće vam saopšten pre obavljanja bilo kakvih radova ili kućne posete.

17 SPECIFIKACIJE I VODIČ

Specifikacije

Naziv modela	HW-S60A / S61A
Težina	3,0 kg
Dimenzije (Š x V x D)	764,0 x 68,0 x 125,0 mm
Opseg radne temperature	+5°C do +35°C
Radni opseg vlažnosti vazduha	10 % ~ 75 %
POJAČALO Nominalna izlazna snaga	(30W x 2) + (30W x 2) + (30W x 2) + 20W
Podržani formati za reprodukciju	LPCM 2ch, Dolby Audio™ (podržani Dolby® Digital), DTS
IZLAZNA SNAGA BEŽIČNOG UREĐAJA Wi-Fi maks. snaga predajnika	100mW pri 2,4GHz – 2,4835GHz, 200mW pri 5,15GHz – 5,25GHz, 100mW pri 5,25GHz – 5,35GHz & 5,47GHz – 5,725GHz
IZLAZNA SNAGA BEŽIČNOG UREĐAJA BT maks. snaga predajnika	100mW pri 2,4GHz – 2,4835GHz

NAPOMENE

- Samsung Electronics Co., Ltd zadržava pravo da promeni specifikacije bez prethodne najave.
- Težina i dimenzije su približne.

Mera predostrožnosti : Uređaj Soundbar će se automatski restartovati ako uključite/ isključite Wi-Fi.

Ukupna potrošnja energije u režimu mirovanja (W)	5,2W
Wi-Fi Način deaktivacije porta	Pritisnite dugme IDSET na donjem panelu Soundbar uređaja u trajanju od 30 sekundi da biste uključili/ isključili Wi-Fi.
Bluetooth Način deaktivacije porta	Pritisnite dugme NETWORK na donjem panelu Soundbar uređaja u trajanju od 30 sekundi da biste uključili/ isključili Bluetooth.

Kompanija Samsung ovim izjavljuje da je ova radio-oprema u skladu sa Direktivom 2014/53/EU i relevantnim zakonskim odredbama Ujedinjenog Kraljevstva.

Ceo tekst izjave o usklađenosti dostupan je na sledećoj internet adresi: <http://www.samsung.com>; idite na stavku Podrška i unesite naziv modela.

Ova oprema sme da se koristi u svim državama članicama EU i Ujedinjenom Kraljevstvu.

Funkcija WLAN (Wi-Fi ili SRD) ove opreme sa opsegom od 5GHz može se koristiti samo u zatvorenom prostoru.



[Ispravno odlaganje baterija za ovaj uređaj]

(Primenjuje su u zemljama sa odvojenim sistemima za prikupljanje otpada)

Ova oznaka na bateriji, priručniku ili na pakovanju znači da baterija u ovom proizvodu ne sme da se odloži sa ostalim otpadom iz domaćinstva, kada prestane da radi. Tamo gde postoje sledeće oznake hemijskih elemenata Hg, Cd ili Pb, to označava da baterija sadrži živu, kadmijum ili olovo u količinama iznad nivoa dozvoljenog prema direktivi EC Directive 2006/66.

Ukoliko se baterije ne odlože na pravilan način, ove supstance mogu biti štetne po zdravlje ili po životnu okolinu.

Da biste zaštitili prirodna bogatstva i da biste promovisali ponovnu upotrebu recikliranog materijala, odvojite baterije od ostalog otpada i reciklirajte ih pomoću svog lokalnog sistema za reciklažu baterija.



**Pravilno odlaganje ovog proizvoda
(Odlaganje električne i elektronske opreme)**

(Primenjuje su u zemljama sa odvojenim sistemima za prikupljanje otpada)

Ovo obeležje na proizvodu, dodaci ili dokumentacija označavaju to da proizvod i njegovi elektronski dodaci (npr. punjač, slušalice, USB kabl) ne bi smeli da se odlažu zajedno sa ostalim otpadom iz domaćinstva, kada im istekne vek trajanja. Da biste sprečili moguće ugrožavanje čovekove okoline ili ljudskog zdravlja usled nekontrolisanog odlaganja, odvojite ove proizvode od ostalog otpada i odgovorno ga reciklirajte kako biste promovisali trajnu ponovnu upotrebu materijalnih resursa.

Kućni korisnici treba da se obrate prodavcu kod koga su kupili ovaj proizvod ili lokalnoj državnoj ustanovi kako bi se upoznali sa detaljima o mestu i načinu na koji mogu da izvrše recikliranje ovih proizvoda koje će biti bezbedno po čovekovu okolinu.

Poslovni korisnici treba da se obrate dobavljaču i provere uslove i odredbe ugovora o kupovini. Ovaj proizvod i njegovi elektronski dodaci prilikom odlaganja ne treba da se mešaju sa ostalim komercijalnim otpadom.

Za više informacija o posvećenosti životnoj sredini i o regulatornim obavezama kompanije Samsung, npr. REACH, WEEE, Baterije, posetite:

www.samsung.com/uk/aboutsamsung/sustainability/environment/our-commitment/data/









VARNOSTNI PODATKI

VARNOSTNA OPOZORILA

ZARADI NEVARNOSTI ELEKTRIČNEGA UDARA NE ODPIRAJTE ZADNJEGA (HRBTNEGA) POKROVA.

NAPRAVA NIMA DELOV, KI BI JIH LAHKO POPRAVIL UPORABNIK. SERVIS NAJ OPRAVI USTREZNO USPOSOBLJENA OSEBA.

V spodnji razpredelnici poiščite razlage simbolov, ki so lahko navedeni na vašem izdelku Samsung.

	POZOR NEVARNOST ELEKTRIČNEGA UDARA. NE ODPIRAJTE.	
	Ta simbol označuje visoko napetost v notranjosti. Priti v kakršen koli stik s katerim koli delom v notranjosti naprave je nevarno.	
	Ta simbol označuje, da je izdelku priložena pomembna dokumentacija o njegovi uporabi in vzdrževanju.	
	Izdelek razreda II: Ta simbol označuje, da izdelek ne potrebuje varnostne povezave z električno ozemljitvijo. Če tega simbola ni na izdelku z napajalnim kablom, izdelek MORA biti priključen v zaščiten vtičnico (ozemljitev).	
	Napetost izmeničnega toka: Ta simbol označuje, da je nazivna napetost s tem simbolom napetost izmeničnega toka.	
	Napetost enosmernega toka: Ta simbol označuje, da je nazivna napetost s tem simbolom napetost enosmernega toka.	
	Pozor, preberite navodila za uporabo: Ta simbol svetuje uporabniku, da si v uporabniškem priročniku prebere dodatne varnostne informacije.	

OPOZORILO

- Izpostavljanje naprave padavinam ali vlagi poveča nevarnost požara ali električnega udara.

POZOR

- ZA ZMANJŠANJE NEVARNOSTI ELEKTRIČNEGA UDARA VTIKAČ DO KONCA POTISNITE V VTIČNICO.
- Naprava naj bo vedno vključena v ozemljeno električno vtičnico.
- Če želite napravo izključiti iz električnega omrežja, izvlecite vtičač, katerega napajalni kabel naj bo prosto dostopen, iz vtičnice.
- Naprave ne izpostavljajte kapljanju ali pljuskom tekočine. Na napravo ne postavljajte predmetov, napolnjenih s tekočino, na primer vaz.
- Če želite napravo popolnoma izključiti, morate izvleči vtič iz električne vtičnice. Zato mora biti vtič vedno hitro in preprosto dostopen.

PREVIDNOSTNI UKREPI

1. Zagotovite, da je izmenični tok v vašem domu skladen z zahtevami, navedenimi na identifikacijski nalepki na spodnji strani izdelka. Napravo namestite na vodoravno in čvrsto podlago (pohišstvo) z ustreznim prostorom za prezračevanje 7–10 cm. Prezračevalne reže ne smejo biti pokrite. Naprave ne postavljajte na ojačevalnik ali drugo opremo, ki se segreva. Naprava je namenjena za neprekinjeno uporabo. Če želite napravo v popolnoma izklopiti, izvlecite vtič iz omrežne vtičnice. Napravo izklopite iz omrežne vtičnice, če je dlje časa ne boste uporabljali.
2. Med neurji vtikač izključite iz električne vtičnice. Zvišana napetost, ki jo povzroči strela, lahko poškoduje napravo.
3. Naprave ne izpostavljajte neposredni sončni svetlobi ali drugim virom toplote. To lahko povzroči pregrevanje in okvaro naprave.
4. Zaščitite napravo pred vlago (npr. vazami) in prekomerno toploto (npr. kaminom) ali napravami, ki ustvarjajo močno elektromagnetno valovanje. Če pride do okvare naprave, napajalni kabel izključite iz vtičnice. Naprava ni primerna za industrijsko rabo. Izdelek uporabljajte le za osebno uporabo. Če napravo ali ploščo hranite v hladnem prostoru, lahko pride do kondenzacije. Če napravo prevažate v zimskem času, pred uporabo počakajte približno 2 uri, da se segreje na sobno temperaturo.

5. Baterije, ki se uporabljajo skupaj s tem izdelkom, vsebujejo okolju nevarne kemikalije. Baterij ne zavržite skupaj z ostalimi gospodinjskimi odpadki. Baterij ne odvrzite v ogenj. Baterij ne vežite kratko in jih ne razstavljajte ali pregrevajte.
POZOR : Če baterija ni pravilno zamenjana, obstaja nevarnost eksplozije. Zamenjajte jo samo z baterijo iste ali enakovredne vrste.

Čiščenje tkanine

Takoj odstranite umazanijo ali madeže s površine izdelka.

Odstranjevanje in čiščenje nekaterih snovi je lahko manj učinkovito ali če na blagu ostanejo dlje časa.

POZOR

- Za odstranjevanje prahu, odtisov rok in podobnega uporabite sesalnik ali lepljivi valjček.
 - Nekatere ščetke za čiščenje lahko poškodujejo izdelek, kar je odvisno od materialov, ki jih vsebujejo.
 - Brisače in krpe za čiščenje lahko na izdelku pustijo vlakna ali umazanijo.
- Umazanije ne odstranjajte z nohti ali drugim orodjem. To lahko poškoduje tkanino.
- Za odstranjevanje madežev olja ali tekočin uporabite čisto belo krpo, navlaženo z vodo. Če madeža ne morete odstraniti, ga obrišite z mešanico vode in nevtralnega detergenta (na primer detergenta za pomivanje posode) in krpo.
 - Nenevtralni detergenti ali čistila lahko povzročijo spremembo barve ali poškodbe tkanine.
 - Po čiščenju površino obrišite s suho krpo ali sušilnikom za lase.
 - Pri tem ne uporabljajte prekomerne sile, da se izognete razbarvanju ali poškodbam tkanine.

VSEBINA

01	Preverjanje komponent	7
	Vstavljanje baterij pred uporabo daljinskega upravljalnika (2 bateriji AA)	7
02	Pregled izdelka	8
	Zgornja plošča zvočnika Soundbar	8
	Spodnja plošča zvočnika Soundbar	10
03	Uporaba daljinskega upravljalnika	11
	Kako uporabljati daljinski upravljalnik	11
	Uporaba skritih gumbov (gumbov z več kot eno funkcijo)	14
	Izhodne specifikacije za različne načine zvočnega učinka	14
	Nastavljanje glasnosti zvočnika Soundbar z daljinskim upravljalnikom za televizor	15
04	Priključitev zvočnika Soundbar	16
	Priključitev električne energije	16
	Povezovanje enote SWA-9100S (naprodaj ločeno), SWA-W500 (naprodaj ločeno) z zvočnikom Soundbar	16
05	Uporaba ožičene povezave s televizorjem	17
	Metoda 1. Povezovanje s HDMI	17
	Metoda 2. Povezava z uporabo optičnega kabla	19
06	Uporaba brezžične povezave s televizorjem	20
	Metoda 1. Povezava prek funkcije Bluetooth	20
	Metoda 2. Vzpostavitev povezave prek omrežja Wi-Fi	22
07	Povezovanje z zunanjo napravo	23
	Povezava z uporabo optičnega kabla	23

08	Povezovanje mobilne naprave	24
	Metoda 1. Povezovanje prek funkcije Bluetooth	24
	Metoda 2. Povezava prek Wi-Fi (brezžično omrežje)	27
	Uvod v uporabo pomočnice Amazon Alexa (vgrajena Alexa)	28
	Uvod v uporabo pomočnice Alexa v Amazonovem izdelku (deluje s pomočnico Alexa)	30
	Uporaba funkcije Tap Sound	32
09	Vzpostavljanje povezave prek funkcije Apple AirPlay 2	33
10	Namestitev stenskega nosilca	34
	Previdnostni ukrepi za namestitev	34
	Komponente stenskega nosilca	34
11	Namestitev zvočnika Soundbar pred televizor	36
12	Posodobitev programske opreme	37
	Samodejna posodobitev	37
	Posodobitev prek USB	37
	Ponastavi	38
13	Odpravljanje težav	39
14	Licenca	41
15	Obvestilo o odprtokodnih licencah	41
16	Pomembno obvestilo o servisiranju	42
17	Specifikacije in vodnik	43
	Tehnične lastnosti	43

01 PREVERJANJE KOMPONENT



Glavna enota zvočnika Soundbar



Daljinski upravljalnik /
baterije za zvočnik
Soundbar



Kabel HDMI

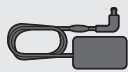

Napetostni pretvornik
AC/DC
(Soundbar)



Napajalni kabel
(Soundbar)



Držalo za stenski nosilec



Vijak nosilca
x 2



Stenski nosilec
x 2



x 2
(M4 x L10)

Vijak

- Za več informacij o električnem napajanju in porabi električne energije si oglejte oznako na izdelku. (Oznaka: Spodnji del glavne enote zvočnika Soundbar)
- Za nakup dodatnih komponent ali kablov se obrnite na Samsungov servisni center ali podporo za stranke.
- Več informacij o stenskem nosilcu najdete na strani 34.
- Oblika, specifikacije in zaslon aplikacije se lahko spremeni brez predhodnega obvestila.
- Videz dodatkov se lahko nekoliko razlikuje od dodatkov, prikazanih na zgornjih slikah.

Vstavljanje baterij pred uporabo daljinskega upravljalnika (2 bateriji AA)



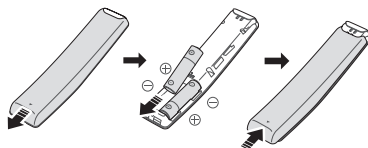





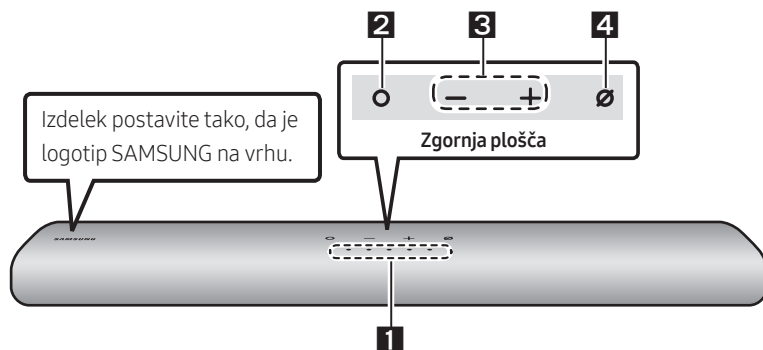

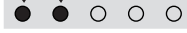
Zadnji pokrov potiskajte v smeri puščice tako, da ga popolnoma odstranite. Vstavite 2 bateriji AA (1,5V), tako da sta njuni polariteti pravilno usmerjeni. Zadnji pokrov potisnite nazaj na mesto.



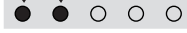

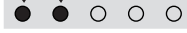

02 PREGLED IZDELKA

Zgornja plošča zvočnika Soundbar



<p>1</p>	<p>Lučka kazalnika LED</p>	<p>Lučke kazalnika LED utripa, sveti ali spreminja barvo glede na trenutni način ali stanje zvočnika Soundbar. Barva lučke kazalnika LED in število lučk označujeta aktivni način, kot je opisano spodaj.</p> <table border="1" data-bbox="266 751 1025 863"> <tr> <td data-bbox="266 751 404 863"> <p>W</p> <p>Bela lučka LED</p> </td> <td data-bbox="404 751 542 863"> <p>W</p> <p>Bela lučka LED</p> </td> <td data-bbox="542 751 736 863"> <p>M</p> <p>Večbarvna lučka LED</p> </td> <td data-bbox="736 751 874 863"> <p>W</p> <p>Bela lučka LED</p> </td> <td data-bbox="874 751 1025 863"> <p>W</p> <p>Bela lučka LED</p> </td> </tr> </table> <ul data-bbox="273 879 1025 935" style="list-style-type: none"> • Večbarvna lučka LED se spremeni v Belo, Sinje Modro, Zeleno, Rdečo in Modro, odvisno od načina ali stanja. 	<p>W</p> <p>Bela lučka LED</p>	<p>W</p> <p>Bela lučka LED</p>	<p>M</p> <p>Večbarvna lučka LED</p>	<p>W</p> <p>Bela lučka LED</p>	<p>W</p> <p>Bela lučka LED</p>			
<p>W</p> <p>Bela lučka LED</p>	<p>W</p> <p>Bela lučka LED</p>	<p>M</p> <p>Večbarvna lučka LED</p>	<p>W</p> <p>Bela lučka LED</p>	<p>W</p> <p>Bela lučka LED</p>						
<p>2</p>	<p>Večfunkcijski gumb</p>	<ul data-bbox="273 959 1009 1070" style="list-style-type: none"> • V načinu pripravljenosti pritisnite gumb O (Večfunkcijsko), da vklopite zvočnik Soundbar. • Pritisnite gumb O (Večfunkcijsko), da spremenite način. Vsakič ko spremenite način, lučka LED zasveti v beli barvi in se nato izklopi. <table border="1" data-bbox="266 1086 1025 1286"> <tr> <td data-bbox="266 1086 367 1214"> <p>Lučka kazalnika LED</p> </td> <td data-bbox="367 1086 583 1214"> <p>Bela vklopljena -> izklopljena</p>  </td> <td data-bbox="583 1086 799 1214"> <p>Bela vklopljena -> izklopljena</p>  </td> <td data-bbox="799 1086 1025 1214"> <p>Bela vklopljena -> izklopljena</p>  </td> </tr> <tr> <td data-bbox="266 1214 367 1286"> <p></p> </td> <td data-bbox="367 1214 583 1286"> <p>»Digital Audio In« ali »TV ARC«</p> </td> <td data-bbox="583 1214 799 1286"> <p>»Wi-Fi«</p> </td> <td data-bbox="799 1214 1025 1286"> <p>»Bluetooth«</p> </td> </tr> </table>	<p>Lučka kazalnika LED</p>	<p>Bela vklopljena -> izklopljena</p> 	<p>Bela vklopljena -> izklopljena</p> 	<p>Bela vklopljena -> izklopljena</p> 	<p></p>	<p>»Digital Audio In« ali »TV ARC«</p>	<p>»Wi-Fi«</p>	<p>»Bluetooth«</p>
<p>Lučka kazalnika LED</p>	<p>Bela vklopljena -> izklopljena</p> 	<p>Bela vklopljena -> izklopljena</p> 	<p>Bela vklopljena -> izklopljena</p> 							
<p></p>	<p>»Digital Audio In« ali »TV ARC«</p>	<p>»Wi-Fi«</p>	<p>»Bluetooth«</p>							
<p>3</p>	<p>Gumb za glasnost</p>	<p>Pritisnite gumb - + (Glasnost), da prilagodite glasnost.</p>								

4	Gumb za vklop/izklop mikrofona	Pritisnite gumb  (Vklop/izklop mikrofona), da vklopite ali izklopite mikrofona.		
		Lučka kazalnika LED		
		»Mic Off«	»Mic On«	

- Gumb za vklop začne delovati od 4 do 6 sekund po priključitvi električnega kabla.
- Ta enota začne predvajati zvok od 4 do 5 sekund po vklopu.
- Če slišite zvok iz televizorja in zvočnika Soundbar, odprite meni **Nastavitve** za zvok televizorja in spremenite zvočnik televizorja na **Zunanji zvočnik**.
- Zvočne povratne informacije lahko vklopite in izklopite v aplikaciji **SmartThings**. Informacije o uporabi aplikacije **SmartThings** so v razdelku »Metoda 2. Povezava prek Wi-Fi (brežžično omrežje)«.

Spodnja plošča zvočnika Soundbar

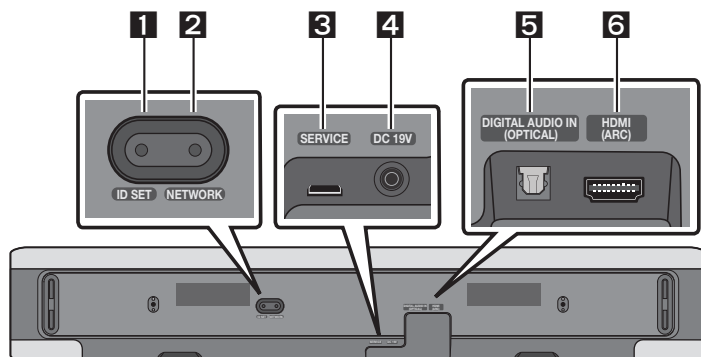

1	ID SET Pritisnite, da zvočnik Soundbar brezžično povežete z zvočniki za prostorski zvok in globokotonskim zvočnikom. (Zvočnik za prostorski zvok in globokotonski zvočnik sta naprodaj ločeno.)
2	NETWORK Pritisnite za povezavo z brezžičnim omrežjem (Wi-Fi) prek aplikacije SmartThings .
3	SERVICE Priključite napravo za shranjevanje USB, da nadgradite programsko opremo izdelka.
4	DC 19V (Vhod za električno napajanje) Priključite napetostni pretvornik AC/DC. (Glejte stran 16)
5	DIGITAL AUDIO IN (OPTICAL) Povežite z digitalnim (optičnim) izhodom zunanje naprave. (Glejte stran 23)
6	HDMI (ARC) Povežite v vtič HDMI (ARC) na televizorju. (Glejte stran 17)

- Pri izključitvi napajalnika za izmenični/enosmerni tok iz stenske vtičnice povlecite vtič. Ne vlecite kabla.
- To enoto ali druge komponente priključite na električno vtičnico šele, ko medsebojno povežete vse komponente.

03 UPORABA DALJINSKEGA UPRAVLJALNIKA

Kako uporabljati daljinski upravljalnik

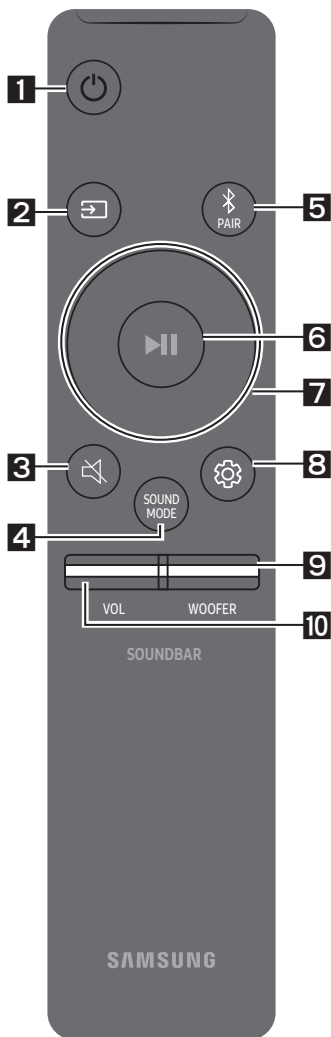

1

Vklop

Vklopi ali izklopi zvočnik Soundbar.

Lučka kazalnika LED	<div style="border: 1px solid black; padding: 2px; display: inline-block;">Sinje modra lučka utripne X1</div> Vklopljena	<div style="border: 1px solid black; padding: 2px; display: inline-block;">Rdeča lučka utripne X3</div> Izklopljena
---------------------	---	--

- **Funkcija Auto Power Down**

Enota se v naslednjih situacijah samodejno izklopi:

- V načinu »Digital Audio In« ali »TV ARC« / »Wi-Fi« / »Bluetooth«, če 18 minut ni zvočnega signala.

2

Vir

Pritisnite za izbiro vira, povezanega z zvočnikom Soundbar.

- **Vklopljena/Izklopljena funkcije Audio Feedback**

Funkcijo Audio Feedback lahko vklopite ali izklopite. Ko je Soundbar izklopljen (način pripravljenosti), na daljinskem upravljalniku pritisnite gumb (Vir) in ga pridržite 5 sekund.

Lučka kazalnika LED	<div style="border: 1px solid black; padding: 2px; display: inline-block;">Sinje modra lučka utripne X1</div> Vklopljena	<div style="border: 1px solid black; padding: 2px; display: inline-block;">Rdeča lučka utripne X1</div> Izklopljena
---------------------	---	--

3

Izklop zvoka



Pritisnite gumb (Izklop zvoka), da izklopite zvok.

Za ponovni vklop zvoka ponovno pritisnite gumb.

Lučka kazalnika LED	<div style="border: 1px solid black; padding: 2px; display: inline-block;">Lučka ponavljajoče utripa X</div>
---------------------	--

4 SOUND MODE

S pritiskom gumba lahko izberete želeni način zvoka. Vsakič, ko se način spremeni, večbarvna lučka LED utripa belo.

Lučka kazalnika LED	
	»Standard« → »Music« → »Adaptive Sound«



- **Standard**
Predvaja izvorni zvok.
- **Music**
Zagotavlja bolj naraven zvok glasbene vsebine, ki napolni prostor.
- **Adaptive Sound**
Sproti analizira vsebino in samodejno zagotavlja optimalno zvočno polje na podlagi značilnosti vsebine.

5 Bluetooth PAIR

Zvočnik Soundbar preklopite v način seznanjanja Bluetooth.

Ko pritisnete gumb, se zaslon LED spremeni, kot je prikazano spodaj.

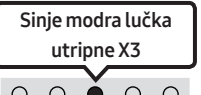
- Dokler seznanjanje ni končano, se večbarvna lučka LED spreminja v naslednjem zaporedju **Rdeča** → **Zelena** → **Modra**.

Lučka kazalnika LED	 Seznanjanje	→	 Povezava je dokončana
	»Ready to connect via Bluetooth.«		

6 ►II (Predvanje/Premor)

S pritiskom na gumb lahko glasbo tudi predvajate ali začasno ustavite.



7 Gor/Dol/Levo/Desno

Pritisnite **Gor/Dol/Levo/Desno** na gumbu, da izberete ali nastavite funkcije.

- **Preskakovanje glasbe**
Pritisnite gumb **Desno**, da izberete naslednjo glasbeno datoteko. Pritisnite gumb **Levo**, da izberete prejšnjo glasbeno datoteko.

8**Upravljanje zvoka**

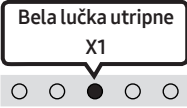
S pritiskom gumba lahko izberete želeni način zvoka. Želeni element lahko prilagodite z gumboma **Gor/Dol**. Vsakič, ko se način spremeni, večbarvna lučka LED utripa belo.

Lučka kazalnika LED	
	»Treble« → »Bass« → »Sync« → »Centre Level« → »Side Level«

- Za prilagoditev glasnosti visokih ali nizkih tonov izberite »Treble« ali »Bass« v nastavitvah zvoka in z gumboma **Gor/Dol** nastavite glasnost od –6 do +6.
- Za nastavev zvoka za posamezni frekvenčni pas pritisnite gumb **Upravljanje zvoka** in ga držite približno 5 sekund. Z gumboma **Levo/Desno** lahko izberete 150 Hz, 300 Hz, 600 Hz, 1,2 kHz, 2,5 kHz, 5 kHz in 10kHz, vsak pas pa lahko z gumboma **Gor/Dol** nastavite med –6 in +6. (Poskrbite, da je način zvoka nastavljen na »Standard«.)
- Za prilagoditev glasnosti posameznega zvočnika izberite »Centre Level« ali »Side Level« v nastavitvah zvoka in nato z gumboma **Gor/Dol** nastavite glasnost od –6 do +6.
- Če slika v televizorju in zvok iz zvočnika Soundbar nista sinhronizirana, na zaslonu za upravljanje zvoka izberite »Sync« in nato z gumboma **Gor/Dol** nastavite zamik zvoka med 0 in 300 milisekundami.
- Možnost »Sync« podpirajo samo nekatere funkcije.
- Če so priključeni zvočniki za prostorski zvok, izberite možnost »Rear Level«, nato pa z gumboma **Gor/Dol** nastavite glasnost od –6 do +6.

9**RAVEN GLASNOSTI ZVOČNIKA WOOFER (NIZKIH TONOV)**



Za prilagoditev glasnosti globokotonskega zvočnika (nizkih tonov) na -12 ali od -6 do +6 pritisnite gumb gor ali dol. Če želite glasnost globokotonskega zvočnika (nizkih tonov) nastaviti na 0 (privzeto), pritisnite gumb.

10**GLASNOST**

Za prilagoditev glasnosti pritisnite gumb gor ali dol.

Lučka kazalnika LED		
---------------------	--	--

Uporaba skritih gumbov (gumbov z več kot eno funkcijo)

Skriti gumbi		Referenčna stran
Gumb za daljinsko upravljanje	Funkcija	
WOOFER (Gor)	Vklopljena/Izklopljena funkcije Daljinski upravljalnik za televizor (V pripravljenosti)	Stran 15
Gor	ID SET	
 (Upravljanje zvoka)	7 Band EQ	Stran 13
 (Vir)	Vklopljena/Izklopljena funkcije Audio Feedback (V pripravljenosti)	Stran 11

Izhodne specifikacije za različne načine zvočnega učinka

Učinek	Vhod	Izhod	
		Samo z globokotonskim zvočnikom	S kompletom z globokotonskim zvočnikom in brezžičnim zadnjim zvočnikom
Standard	2.0 kanala	2.1 kanala	2.1 kanala
	5.1 kanala	2.1 kanala	5.1 kanala
Music	2.0 kanala	5.1 kanala	7.1 kanala
	5.1 kanala	5.1 kanala	7.1 kanala
Adaptive Sound	2.0 kanala	5.1 kanala	7.1 kanala
	5.1 kanala	5.1 kanala	7.1 kanala

- Samsungov komplet brezžičnega zadnjega zvočnika in globokotonski zvočnik lahko kupite ločeno. Če želite kupiti komplet ali globokotonski zvočnik, se obrnite na prodajalca, pri katerem ste kupili zvočnik Soundbar.

Nastavljanje glasnosti zvočnika Soundbar z daljinskim upravljalnikom za televizor







Glasnost zvočnika Soundbar nastavite z daljinskim upravljalnikom televizorja.

- To funkcijo lahko uporabljate le z daljinskimi upravljalniki IR. Daljinski upravljalniki Bluetooth (daljinski upravljalniki, ki jih je treba seznaniti) niso podprti.
- Če želite uporabljati to funkcijo, zvočnik televizorja nastavite na **Zunanji zvočnik**.
- Proizvajalci, ki podpirajo to funkcijo:
VIZIO, LG, Sony, Sharp, PHILIPS, PANASONIC, TOSHIBA, Hisense, RCA

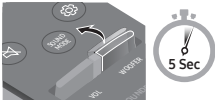
1. Izklopite zvočnik Soundbar.
2. Pritisnite gumb **WOOFER** in ga držite 5 sekund.

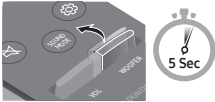
Vsakokrat, ko pritisnete gumb **WOOFER** navzgor in ga pridržite 5 sekund, se način spremeni v tem vrstnem redu: »**Off-TV Remote**« (privzeti način), »**Samsung-TV Remote**«, »**All-TV Remote**«.

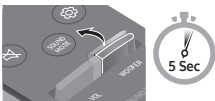
Stanje LED-indikatorja se spremeni ob vsaki spremembi načina, kot je prikazano spodaj.

Gumb na daljinskem upravljalniku	Lučka kazalnika LED	Stanje
	<p>Rdeča lučka utripne X1</p>  <p>»Off-TV Remote« (Privzeti način)</p>	Onemogočite daljinski upravljalnik televizorja.
	<p>Sinje modra lučka utripne X1</p>  <p>»Samsung-TV Remote«</p>	Omogočite daljinski upravljalnik IR televizorja Samsung.
	<p>Modra lučka utripne X1</p>  <p>»All-TV Remote«</p>	Omogočite daljinski upravljalnik IR televizorja drugega proizvajalca.

04 PRIKLJUČITEV ZVOČNIKA SOUNDBAR

Priključitev električne energije

Uporabite napajalne komponente, da zvočnik Soundbar priključite na električno napajanje v naslednjem vrstnem redu:

- Za več informacij o zahtevanem električnem napajanju in porabi električne energije si oglejte oznako na izdelku. (Oznaka: Spodnji del glavne enote zvočnika Soundbar)
1. Najprej priključite napajalni kabel na napajalnik za izmenični/enosmerni tok.
Priključite napajalnik za izmenični/enosmerni tok (z napajalnim kablom) na zvočnik Soundbar.
 2. Napajalni kabel priključite na stensko vtičnico.

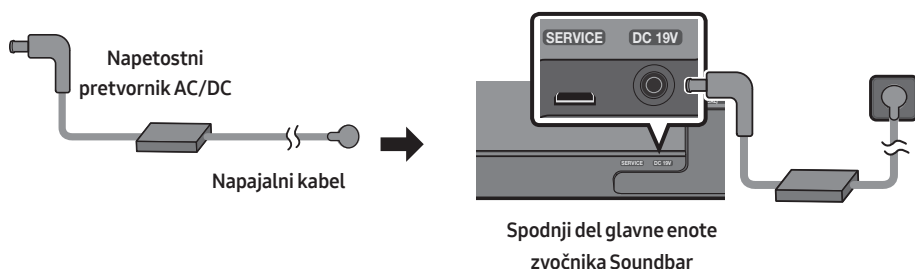

OPOMBE

- Če izklopite in ponovno vklopite napajalni kabel, ko je izdelek vklopljen, se zvočnik Soundbar samodejno vklopi.
- Napetostni pretvornik AC/DC postavite na ravno mizo ali tla. Če napetostni pretvornik AC/DC postavite tako, da je z napajalnim kablom obrnjen navzgor, lahko voda ali drugi predmeti vstopijo v pretvornik in povzročijo njegovo nepravilno delovanje.

Povezovanje enote SWA-9100S (naprodaj ločeno), SWA-W500 (naprodaj ločeno) z zvočnikom Soundbar

Za resnično brezžičen prostorski zvok povežite Samsungov brezžični komplet zadnjih zvočnikov (SWA-9100S, naprodaj ločeno) in brezžični globokotonski zvočnik (SWA-W500, naprodaj ločeno) na Soundbar.

Podrobne informacije o priključitvi so v priročniku za Samsungov brezžični komplet zadnjih zvočnikov in brezžični globokotonski zvočnik.

05 UPORABA OŽIČENE POVEZAVE S TELEVIZORJEM

Metoda 1. Povezovanje s HDMI



POZOR

- Ko sta priključena tako kabel HDMI kot optični kabel, najprej prejmete signal HDMI.
- Če želite kabel HDMI povezati med televizorjem in zvočnikom Soundbar, ne pozabite priključiti priključkov z oznako ARC. V nasprotnem primeru televizor ne bo oddajal zvoka.
- Priporočen kabel je **High-Speed HDMI Cable with Ethernet**.

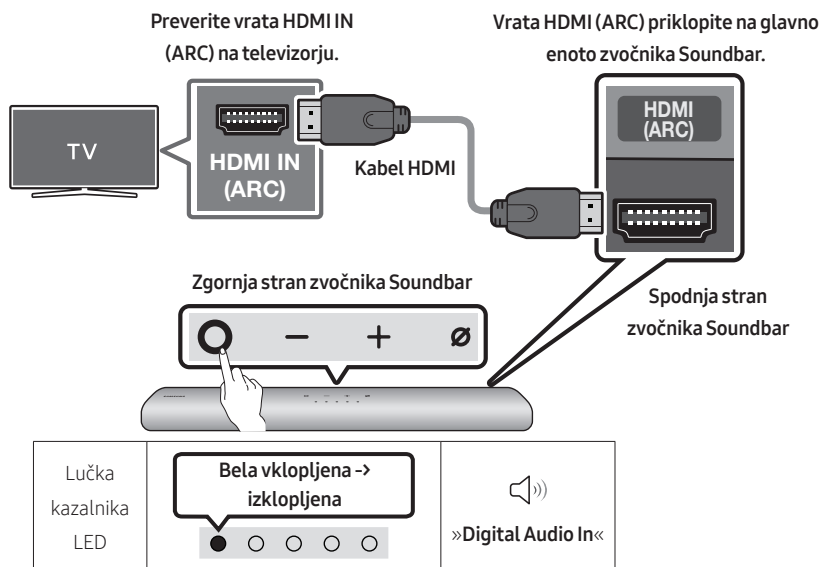
Priključitev televizorja, ki podpira HDMI ARC (Povratni zvočni kanal)



1. Med priklapljanjem kabla HDMI morata biti zvočnik Soundbar in televizor izklopljena, kot je prikazano na sliki.
2. Vklopite zvočnik Soundbar in televizor.
3. Zvok televizorja se predvaja iz zvočnika Soundbar.

- Ko televizor ne oddaja zvoka, pritisnite gumb  (Večfunkcijsko) na desni strani zvočnika Soundbar ali gumb  (Vir) na daljinskem upravljalniku, da izberete način »Digital Audio In«.
- Če se zvok ne predvaja, znova preverite kabelsko povezavo HDMI.
- Glasnost na zvočniku Soundbar lahko spreminjate z gumbom za glasnost na daljinskem upravljalniku televizorja.

OPOMBE

- Ko televizor, ki podpira HDMI ARC (povratni zvočni kanal), priključite na zvočnik Soundbar s kablom HDMI, lahko prenašate digitalne video in zvočne podatke, ne da bi pri tem morali uporabiti ločen optični kabel.
- Priporočamo, da po možnosti uporabite kabel HDMI brez jedra. Če uporabljate kabel HDMI z jedrom, uporabite kabel, katerega premer je manjši od 14 mm.
- Ta funkcija ni na voljo, če kabel HDMI ne podpira ARC.
- Ko je zvok v oddajanju kodiran v Dolby Digital in je »Oblika zvočnega zapisa digitalnega izhoda« na vašem televizorju nastavljen na PCM, priporočamo, da spremenite nastavitev v Dolby Digital. Ko se nastavitev na televizorju spremeni, bo kakovost zvoka boljša. (V meniju televizorja so lahko uporabljeni različni izrazi za Dolby Digital in PCM, odvisno od proizvajalca televizorja.)

Metoda 2. Povezava z uporabo optičnega kabla

Kontrolni seznam pred povezavo

- Ko sta priključena tako kabel HDMI kot optični kabel, najprej prejmete signal HDMI.
- Pri uporabi optičnega kabla in če so na priključkih pokrovčki, jih ne pozabite odstraniti.

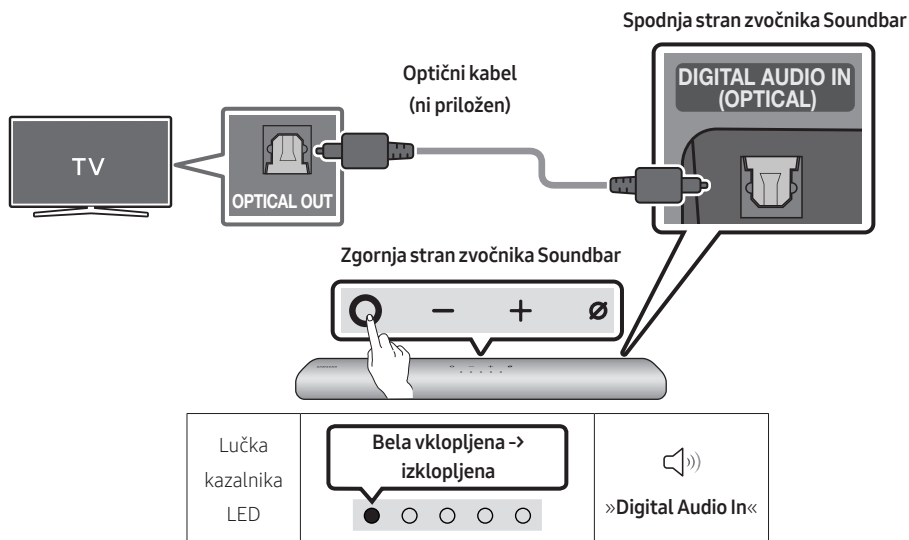

1. Ko sta televizor in zvočnik Soundbar izklopljena, z optičnim kablom (ni priložen) povežite vrata **DIGITAL AUDIO IN (OPTICAL)** na zvočniku Soundbar in izhodna OPTICAL vrata na televizorju, kot je prikazano na sliki.
2. Vklopite zvočnik Soundbar in televizor.
3. Pritisnite gumb **○ (Večfunkcijsko)** na vrhu zvočnika Soundbar ali gumb **⏮ (Vir)** na daljinskem upravljalniku in nato izberite način **»Digital Audio In«**. Nato se bo oddalo obvestilo **»Digital Audio In«**.
4. Zvok televizorja se oddaja iz zvočnika Soundbar.

06 UPORABA BREZZIČNE POVEZAVE S TELEVIZORJEM



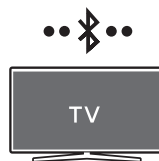

Metoda 1. Povezava prek funkcije Bluetooth

Ko je televizor Samsung povezan prek funkcije Bluetooth, lahko stereo zvok poslušate brez uporabe kablov.

- Povezati je mogoče samo en televizor Samsung hkrati.
 - Poveže se lahko televizor Samsung, ki podpira funkcijo Bluetooth.
- Preverite specifikacije vašega televizorja.

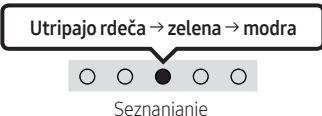
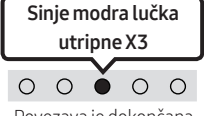

Začetna povezava

1. Gumb za seznanjanje naprave Bluetooth	Lučka kazalnika LED
 <p>ALI</p> <p>Ko je v načinu »Bluetooth«</p> 	 <p>Utirpajo rdeča → zelena → modra</p> <p>Seznanjanje</p>  <p>Sinje modra lučka utripne X3</p> <p>Povezava je dokončana</p> <ul style="list-style-type: none">• Dokler seznanjanje ni končano, se večbarvna lučka LED spreminja v naslednjem zaporedju Rdeča → Zelena → Modra. <p> »Ready to connect via Bluetooth.«</p>

- Na televizorju Samsung izberite način Bluetooth.
(npr. Domov (🏠) → Nastavitve (⚙️) → Zvok → Predvajanje zvoka → Seznam zvočnikov Bluetooth → [AV] Samsung Soundbar S60A / [AV] Samsung Soundbar S61A (Bluetooth))
- S seznama na televizorskem zaslonu izberite »[AV] Samsung Soundbar S60A / [AV] Samsung Soundbar S61A«.
Na seznamu naprav Bluetooth na televizorju je na voljo zvočnik Soundbar, ki je označen z »**Potrebno seznanjanje**« ali »**Seznanjeno**«. Če želite televizor Samsung povezati z zvočnikom Soundbar, izberite sporočilo in vzpostavite povezavo.
- Zdaj lahko zvok televizorja Samsung TV poslušate prek zvočnika Soundbar.
 - Če med zvočnikom Soundbar in televizorjem Samsung obstaja dnevnik povezav, se zvočnik Soundbar samodejno poveže s spreminjanjem načina »**Bluetooth**«.

Če se naprava ne uspe povezati

- Če na seznamu zvočnikov televizorja Samsung že obstaja zvočnik Soundbar (npr. **[AV] Samsung Soundbar S60A / [AV] Samsung Soundbar S61A**), ga izbrišite.
- Nato ponovite korake od 1 do 3.

Odklop zvočnika Soundbar iz televizorja Samsung

Pritisni gumb **O (Večfunkcijsko)** na vrhu zvočnika Soundbar ali gumb  (**Vir**) na daljinskem upravljalniku, da izberete način, ki ni »Bluetooth«.

- Prekinitev povezave lahko traja, saj mora televizor Samsung prejeti odgovor iz zvočnika Soundbar. (Potreben čas se lahko razlikuje glede na model televizorja Samsung.)

Opombe o povezavi Bluetooth

- Za povezavo prek povezave Bluetooth položite novo napravo znotraj razdalje 1 metra.
- Če boste pri povezovanju naprave Bluetooth morali vnesti kodo PIN, vnesite <0000>.
- Zvočnik Soundbar se samodejno izklopi po 18 minutah v stanju pripravljenosti.
- Zvočnik Soundbar morda v naslednjih okoliščinah ne bo pravilno izvajal iskanja ali povezave Bluetooth:
 - Če je v okolici zvočnika Soundbar močno električno polje.
 - Če z zvočnikom Soundbar istočasno seznanjate več naprav Bluetooth.
 - Če je naprava Bluetooth izklopljena, ni nameščena ali pa ne deluje pravilno.
- Elektronske naprave lahko povzročijo radijske motnje. Naprav, ki proizvajajo elektromagnetne valove, ne postavljajte v bližino glavne enote zvočnika Soundbar (denimo mikrovalovnih pečic, naprav za brezžično omrežje LAN itd.).

Metoda 2. Vzpostavitev povezave prek omrežja Wi-Fi

Kontrolni seznam pred povezavo

- Povezava Wi-Fi je na voljo samo v TV-jih Samsung.
- Preverite, ali je **brežžični usmerjevalnik (Wi-Fi)** vklopljen in ima **TV vzpostavljeno povezavo z njim**.
- TV in Soundbar morata biti povezana z istim brezžičnim omrežjem (Wi-Fi).
- Če vaš brezžični usmerjevalnik (Wi-Fi) uporablja kanal DFS, ne boste mogli vzpostaviti povezave Wi-Fi med TV-jem in modulom Soundbar. Za podrobnosti se obrnite na ponudnika internetnih storitev.
- Ker se lahko meniji razlikujejo glede na leto proizvodnje, glejte priročnik TV-ja.
- Če želite TV povezati z modulom Soundbar prek omrežja Wi-Fi, Soundbar najprej povežite z brezžičnim usmerjevalnikom. Podrobnosti o tem, kako vzpostaviti povezavo z omrežjem Wi-Fi, so na strani 27.

1. Več informacij o vzpostavljanju povezave Wi-Fi z modulom Soundbar je na strani 27 »**Metoda 2. Povezava prek Wi-Fi (brežžično omrežje)**«.
2. V meniju za zvok TV-ja spremenite vhodni vir na Soundbar.
 - **TV-ji Samsung, ki so prišli na trg leta 2017 ali pozneje**
Domov (🏠) → Nastavitve (⚙️) → Zvok → Predvajanje zvoka → [AV] Samsung Soundbar S60A / [AV] Samsung Soundbar S61A (Wi-Fi)

07 POVEZOVANJE Z ZUNANJO NAPRAVO

Povezava z uporabo optičnega kabla

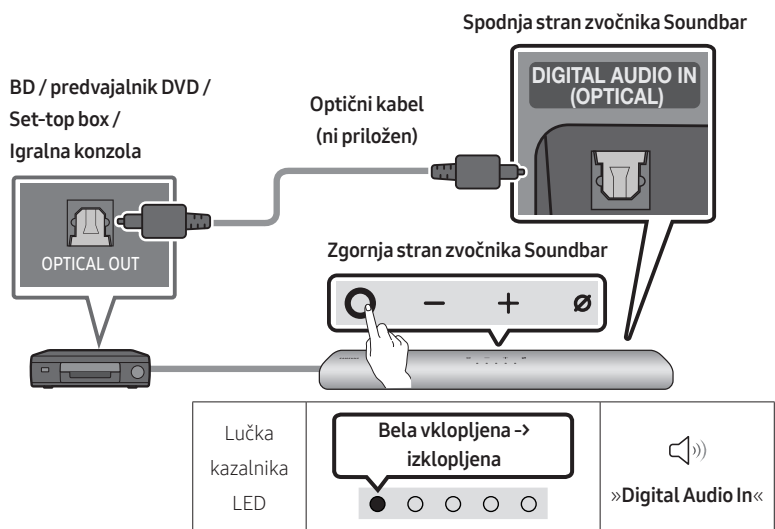

1. Ko sta zunanja naprava in zvočnik Soundbar izklopljena, z optičnim kablom (ni priložen) povežite vrata **DIGITAL AUDIO IN (OPTICAL)** na zvočniku Soundbar in izhodna OPTICAL vrata na televizorju, kot je prikazano na sliki.
2. Vklopite zvočnik Soundbar in zunanjo napravo.
3. Pritisnite gumb **○ (Večfunkcijsko)** na vrhu zvočnika Soundbar ali gumb **👉 (Vir)** na daljinskem upravljalniku in nato izberite način **»Digital Audio In«**. Nato se bo oddalo obvestilo **»Digital Audio In«**.
4. Zvok zunanje naprave se oddaja iz zvočnika Soundbar.

08 POVEZOVANJE MOBILNE NAPRAVE

Metoda 1. Povezovanje prek funkcije Bluetooth

Ko je mobilna naprava povezana prek funkcije Bluetooth, lahko stereo zvok poslušate brez uporabe kablov.





- Ko seznanjeno napravo Bluetooth povežete z izklopljenim zvočnikom Soundbar, se le-ta samodejno vklopi.



Mobilna naprava

Začetna povezava

- Ko se povezuje z novo napravo Bluetooth, se prepričajte, da je naprava znotraj razdalje 1 metra.

1. Gumb za seznanjanje naprave Bluetooth	Lučka kazalnika LED
 <p>ALI</p> <p>Ko je v načinu »Bluetooth«</p>  	<p>Utripajo rdeča → zelena → modra</p>  <p>Seznanjanje</p> <p>Sinje modra lučka utripne X3</p>  <p>Povezava je dokončana</p> <ul style="list-style-type: none">• Dokler seznanjanje ni končano, se večbarvna lučka LED spreminja v naslednjem zaporedju Rdeča → Zelena → Modra. <p>»Ready to connect via Bluetooth.«</p>

2. Na seznamu vaše naprave izberite »[AV] Samsung Soundbar S60A / [AV] Samsung Soundbar S61A«.
3. S povezavo prek vmesnika Bluetooth predvajajte glasbene datoteke iz naprave na zvočniku Soundbar.

Če se naprava ne poveže

- Če je zvočnik Soundbar že na seznamu zvočnikov v mobilni napravi (npr. [AV] Samsung Soundbar S60A / [AV] Samsung Soundbar S61A), ga izbrišite.
- Ponovite 1. in 2. korak.

Opombe o povezavi Bluetooth

- Za povezavo prek povezave Bluetooth položite novo napravo znotraj razdalje 1 metra.
- Če boste pri povezovanju naprave Bluetooth morali vnesti kodo PIN, vnesite <0000>.
- Zvočnik Soundbar se samodejno izklopi po 18 minutah v stanju pripravljenosti.
- Zvočnik Soundbar morda v naslednjih okoliščinah ne bo pravilno izvajal iskanja ali povezave Bluetooth:
 - Če je v okolici zvočnika Soundbar močno električno polje.
 - Če z zvočnikom Soundbar istočasno seznanjate več naprav Bluetooth.
 - Če je naprava Bluetooth izklopljena, ni nameščena ali pa ne deluje pravilno.
- Elektronske naprave lahko povzročijo radijske motnje. Naprav, ki proizvajajo elektromagnetne valove, ne postavljajte v bližino glavne enote zvočnika Soundbar (denimo mikrovalovnih pečic, naprav za brezžično omrežje LAN itd.).
- Zvočnik Soundbar podpira podatke SBC (44,1 kHz, 48 kHz).
- Povežite le z napravo Bluetooth, ki podpira funkcijo A2DP (AV).
- Zvočnika Soundbar ne morete povezati z napravo Bluetooth, ki podpira samo funkcijo HF (prostoročno).
- Ko zvočnik Soundbar povežete z napravo Bluetooth, naj bosta čim bližje.
- S povečevanjem medsebojne oddaljenosti med zvočnikom Soundbar in napravo Bluetooth se slabša kakovost zvoka. Če sta napravi zunaj območja dosega, bo povezava Bluetooth morda prekinjena.
- Povezava Bluetooth na območjih s slabim sprejemom morda ne bo delovala, kot je predvideno.
- V spodaj navedenih pogojih lahko v napravi Bluetooth pride do šumov ali nepravilnega delovanja:
 - Ko se telo dotika oddajnika signala na napravi Bluetooth ali zvočniku Soundbar.
 - V vogalih ali v bližini ovire, kot je stena ali predelna stena, kjer lahko pride do sprememb električne energije.
 - Ob izpostavljenosti radijskim motnjam, ki jih povzročajo drugi izdelki, ki delujejo v istem frekvenčnem razponu, kot so medicinski pripomočki, mikrovalovne pečice in naprave za brezžični LAN.
 - Ovire, kot so vrata in stene, lahko vplivajo na kakovost zvoka, čeprav so naprave znotraj dosega delovanja.
- Upoštevajte, da zvočnika Soundbar med uporabo možnosti Bluetooth ni mogoče seznaniti z drugimi napravami Bluetooth.
- Ta brezžična naprava lahko med delovanjem povzroči električne motnje.

Prekinitev povezave med napravo Bluetooth in zvočnikom Soundbar

Povezavo med napravo Bluetooth in napravo Soundbar lahko prekinete. Navodila najdete v uporabniškem priročniku naprave Bluetooth.

- Povezava naprave Soundbar bo prekinjena.
- Ob prekinitvi povezave zvočnika Soundbar z napravo Bluetooth večbarvni LED-indikator na zvočniku Soundbar trikrat utripne »**Rdeče**«.

Prekinjanje povezave med zvočnikom Soundbar in napravo Bluetooth

Pritisni gumb **○ (Večfunkcijsko)** na vrhu zvočnika Soundbar ali gumb  (**Vir**) na daljinskem upravljalniku, da izberete način, ki ni »**Bluetooth**«.

- Prekinitev povezave traja, ker mora naprava Bluetooth prejeti odziv iz zvočnika Soundbar. (Čas se lahko razlikuje, odvisno od naprave Bluetooth)
- Ob prekinitvi povezave zvočnika Soundbar z napravo Bluetooth večbarvni LED-indikator na zvočniku Soundbar trikrat utripne »**Rdeče**«.

Metoda 2. Povezava prek Wi-Fi (brezžično omrežje)

Če želite zvočnik Soundbar povezati z mobilno napravo prek brezžičnega omrežja (Wi-Fi), potrebujete aplikacijo **SmartThings**.

Začetna povezava

1. V svojo mobilno napravo (pametni telefon ali tablični računalnik) namestite aplikacijo **SmartThings** in jo zaženite.
2. V aplikaciji upoštevajte navodila na zaslonu, da dodate zvočnik Soundbar.
 - Samodejno pojavno okno (drugi posnetek zaslona spodaj) se v nekaterih napravah morda ne prikaže.
Če se pojavno okno ne prikaže, pritisnite »+« na zaslonu **Home**. Zvočnik Soundbar je dodan v aplikacijo.

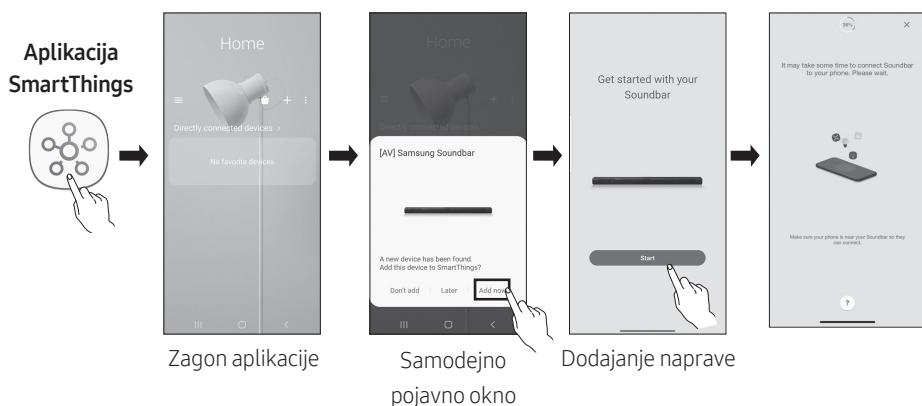

Uvod v uporabo pomočnice Amazon Alexa (vgrajena Alexa)

- Amazon Alexa je storitev, ki jo zagotavlja Amazon.
- Ta funkcija morda ni podprta, kar je odvisno od modela in geografske regije.
- Ta funkcija podpira samo nekatere jezike in podprte funkcije se lahko razlikujejo glede na geografsko območje.
- Za tehnične podatke izdelka ali informacije o združljivosti obiščite Samsungovo spletno mesto (www.samsung.com).

S storitvijo Alexa lahko predvajate glasbo, poslušate novice, si ogledate vremenske napovedi in upravljate gospodinjske aparate.

Za uporabo storitve Amazon Alexa potrebujete račun za Amazon, ki ga morate prek omrežja povezati z zvočnikom Soundbar.

1. V svojo mobilno napravo namestite aplikacijo **SmartThings** in jo zaženite.
2. Upoštevajte navodila v aplikaciji za vnos podatkov o računu za storitev Alexa in prijavo v storitev.

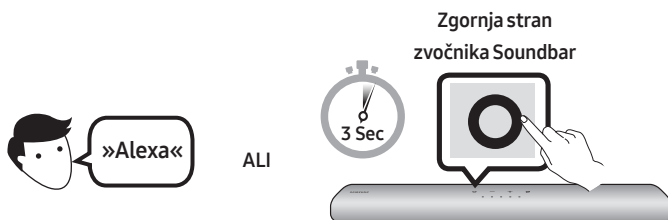

3. Če želite uporabiti storitev Alexa, pokličite storitev Alexa ali pritisnite gumb **○ (Večfunkcijsko)** na zvočniku Soundbar in ga držite 3 sekunde.
 - Pritisnite gumb **○ (Večfunkcijsko)** in ga držite 3 sekunde, da pokličete storitev Alexa. Držite gumb in izgovorite ukaz, da omogočite prepoznavanju govora.
 - Stanje LED-indikatorja na zvočniku Soundbar se spreminja glede na stanje pripomočka Alexa. Podrobnosti najdete na strani 31.

Upravljanje zvočnika Soundbar z glasovnimi ukazi



Sprožilec + ukaz

Poskusite lahko	Primer glasovnega ukaza
Upravljanje glasnosti	»Alexa, povečaj glasnost.«
	»Alexa, zmanjšaj glasnost.«
Poslušanje pretočne vsebine prek storitve Amazon Music	»Alexa, predvajaj jazz glasbo.«
Upravljanje predvajanja	»Alexa, predvajaj naslednjo skladbo.«
	»Alexa, ustavi glasbo.«
	»Alexa, katera skladba je to?«
Vremenske informacije	»Alexa, kakšno je vreme?«
Načrtovanje časovnika	»Alexa, nastavi časovnik za 10 minut.«

Uvod v uporabo pomočnice Alexa v Amazonovem izdelku (deluje s pomočnico Alexa)

- Ta funkcija morda ni podprta, kar je odvisno od modela in geografske regije.
- Ta funkcija podpira samo nekatere jezike in podprte funkcije se lahko razlikujejo glede na geografsko območje.
- Za tehnične podatke izdelka ali informacije o združljivosti obiščite Samsungovo spletno mesto (www.samsung.com).
- To storitev zagotavlja družba Amazon in jo lahko kadar koli prekine. Družba Samsung ne prevzema odgovornosti za razpoložljivost storitve.
- Zaslon aplikacije **Amazon Alexa** se lahko spremeni brez predhodnega obvestila.

Povežite in uporabljajte z izdelkom Amazon (Amazon Echo)

Z izdelkom Amazon Echo upravljajte zvočnik Soundbar in uživajte v glasbenih storitvah, ki jih zagotavlja Amazon Echo. Za uporabo storitve Amazon Alexa potrebujete račun za Amazon, ki ga morate prek omrežja povezati z zvočnikom Soundbar.

1. V svojo mobilno napravo namestite aplikacijo **SmartThings** in jo zaženite.
2. Upoštevajte navodila v aplikaciji za vnos podatkov o računu za storitev Alexa in prijavo v storitev.

Upravljanje zvočnika Soundbar z glasovnimi ukazi

- Storitev Amazon Echo, ki jo lahko uporabljate z zvočnikom Soundbar, je omejena na glasbo. Do drugih storitev, ki jih omogoča Amazon Echo, denimo novic in vremena, lahko dostopate samo z izdelkom Amazon Echo.





Sprožilnik + ukaz + ime zvočnika

* Uporabite glasovne ukaze za zvočnik Soundbar z imenom »Dnevna soba«

Dejanje	Glasovni ukaz
Nastavitev stopnje glasnosti na 5	»Alexa, nastavi glasnost na 5 na zvočniku Dnevna soba«
Povečanje stopnje glasnosti	»Alexa, povečaj glasnost na zvočniku Dnevna soba«
Utišanje zvoka	»Alexa, utišaj zvok na zvočniku Dnevna soba«
Poslušanje radijske postaje z imenom KISS FM	»Alexa, predvajaj Kiss FM na zvočniku Dnevna soba«
Predvajanje naslednje skladbe	»Alexa, naslednja skladba na zvočniku Dnevna soba«
Zaustavitev predvajanja zvoka	»Alexa, zaustavi zvok na zvočniku Dnevna soba«
Izklop zvoka	»Alexa, izklopi zvok na zvočniku Dnevna soba«

Stanje indikatorja pripomočka Alexa

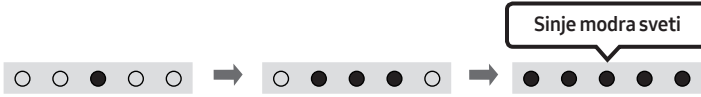
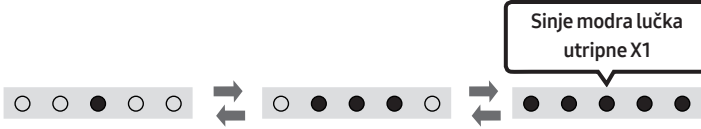
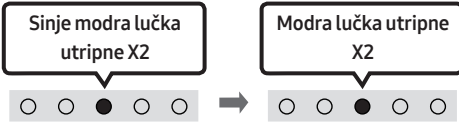
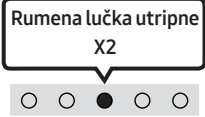
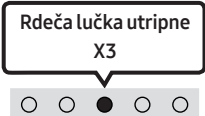
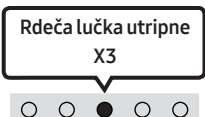
Stanje LED-indikatorja na zvočniku Soundbar se spreminja glede na stanje pripomočka Alexa, kot je prikazano spodaj.

Stanje pripomočka Alexa	LED-indikator na zvočniku Soundbar
Nedejavna	 Izklopljena
Poslušanje	 Sinje modra sveti
Razmišljanje	 Sinje modra lučka utripne X1
Govorjenje	
Alarmi časovnika in opomniki	 Sinje modra lučka utripne X2 Modra lučka utripne X2
Obvestilo	 Rumena lučka utripne X2
Storitev Alexa ni na voljo	 Rdeča lučka utripne X3
Prekinjena omrežna povezava	 Rdeča lučka utripne X3
Mikrofon izklopljen	 Rdeča sveti

Uporaba funkcije Tap Sound

Z mobilno napravo se dotaknete zvočnika Soundbar, da začnete prek njega predvajati zvok iz mobilne naprave.

- Ta funkcija morda ne bo podprta, kar je odvisno od vaše mobilne naprave.
- Ta funkcija je združljiva le z mobilnimi napravami Samsung, ki imajo operacijski sistem Android 8.1 ali novejši.

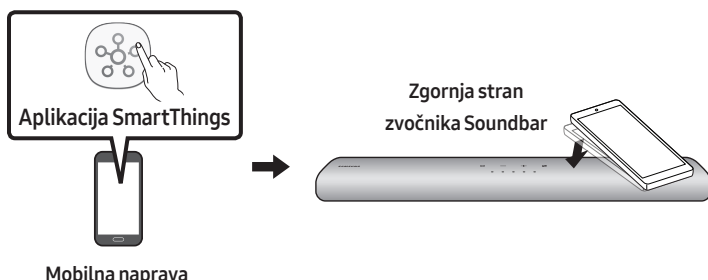

1. Na svoji mobilni napravi vklopite funkcijo **Tap Sound**.
 - Podrobnejše informacije o vklopu te funkcije najdete v poglavju »**Omogočite funkcijo Tap Sound**« v nadaljevanju.
2. Z mobilno napravo se dotaknete zvočnika Soundbar. Na prikazanem sporočilnem oknu izberite »**Začnite**«. Med mobilno napravo in zvočnikom Soundbar se vzpostavi povezava Bluetooth.
3. Predvajajte zvok iz mobilne naprave prek zvočnika Soundbar.
 - Ta funkcija mobilno napravo poveže z zvočnikom Soundbar preko tehnologije Bluetooth s tem, ko zazna vibracije, ki nastanejo ob dotiku naprave z zvočnikom Soundbar.
 - Pazite, da se z mobilno napravo ne dotaknete ostrih robov zvočnika Soundbar. Zvočnik Soundbar ali mobilna naprava se lahko opraska ali poškoduje.
 - Priporočljivo je, da je mobilna naprava zaščiten z ovitkom. Rahlo se dotaknite širokega območja v zgornjem delu zvočnika Soundbar in pri tem ne uporabite prevelike sile.
 - Za uporabo te funkcije morate aplikacijo **SmartThings** posodobiti na najnovejšo različico. Funkcija morda ne bo podprta, kar je odvisno od različice aplikacije.

Omogočite funkcijo Tap Sound

Z aplikacijo **SmartThings** vklopite funkcijo **Tap View, Tap Sound**.

1. Na mobilni napravi zaženite aplikacijo **SmartThings**.
2. Na zaslonu aplikacije **SmartThings**, ki je prikazana na mobilni napravi, izberite (☰ → ⚙).
3. »**Tap View, Tap Sound**« nastavite na vklopljeno, da bo funkcija lahko delovala, ko se bo mobilna naprava približala zvočniku Soundbar.

OPOMBE

- Ko je mobilna naprava v načinu varčevanja z energijo, funkcija **Tap Sound** ne deluje.
- Funkcija **Tap Sound** morda ne bo delovala, če bodo v bližini zvočnika Soundbar naprave, ki povzročajo radijske motnje, kot so na primer električne naprave. Zagotovite, da bodo vse naprave, ki lahko povzročajo radijske motnje, postavljene dovolj daleč stran od zvočnika Soundbar.

09 VZPOSTAVLJANJE POVEZAVE PREK FUNKCIJE APPLE AIRPLAY 2

- Ta funkcija morda ne bo na voljo v vseh državah.

Vzpostavitev povezave in uporaba z izdelkom Apple

- S funkcijo AirPlay 2 lahko zvočni sistem upravljate z napravo iPhone, iPad, HomePod ali Apple TV.
- Ta Samsung Soundbar podpira AirPlay 2 in zahteva iOS 11.4 ali novejši.

OPOMBA

- Potrdite, da ima Soundbar vzpostavljeno povezavo Wi-Fi. Glejte »**Metoda 2. Povezava prek Wi-Fi (brežžično omrežje)**«.

10 NAMESTITEV STENSKEGA NOSILCA

Previdnostni ukrepi za namestitev

- Nameščajte samo na navpične stene.
- Ne nameščajte v prostorih z visoko temperaturo ali vlažnostjo.
- Preverite, ali je stena dovolj močna, da podpira težo izdelka. Če ni, steno ojačajte ali izberite drugo mesto namestitve.
- Kupite in uporabite pritrdilne vijake ali sidra, ki so primerna za vašo steno (mavčna plošča, železna plošča, les itd.). Če je mogoče, podporne vijake pričvrstite v stebre.
- Stenske vijake kupite glede na vrsto in debelino stene, na katero želite namestiti zvočnik Soundbar.
 - Premer: M5
 - Dolžina: Priporočljivo 35 mm ali več.
- Pred namestitvijo zvočnika Soundbar na steno priključite kable iz enote na zunanje naprave.
- Preden namestite enoto, se prepričajte, da je izklopljena in ni priključena na vir napajanja. Sicer lahko pride do električnega udara.

Komponente stenskega nosilca



Držalo za stenski nosilec



Vijak nosilca



Vijak



Stenski nosilec

1. **Držalo za stenski nosilec** postavite ob površino stene.
 - **Držalo za stenski nosilec** mora biti poravnano.
 - Če je televizor pritrjen na zid, zvočnik Soundbar namestite vsaj 5 cm pod televizorjem.

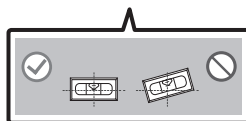

2. **Sredinsko črto Držalo za stenski nosilec** poravnajte s sredino televizorja (če zvočnik Soundbar nameščate pod televizor) in s trakom namestite **Držalo za stenski nosilec** na steno.

- Če zvočnika ne nameščate pod televizor, **Sredinsko črto** postavite na sredino območja namestitve.

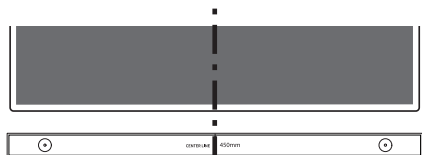

Sredinsko črto

3. S svinčnikom označite položaje lukenj in odstranite **Držalo za stenski nosilec**.

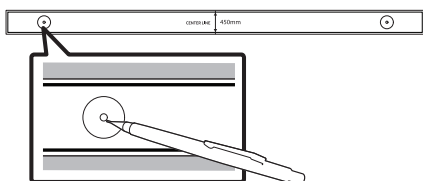

4. Z vrtalno kono ustrezne velikosti pri vsaki oznaki v steni izvrtajte luknjo.

- Če oznaki ne ustrežata položajem sornikov, pred vstavljanjem podpornih vijakov v luknji vstavite ustrezni sidri. Če uporabljate sidra, se prepričajte, da sta luknji, ki ju boste izvrtali, dovolj veliki za uporabljeni sidri.

5. Vijak (ni priložen) potisnite skozi **Vijak nosilca** in nato oba vijaka čvrsto privijte v luknjo podpornega vijaka.

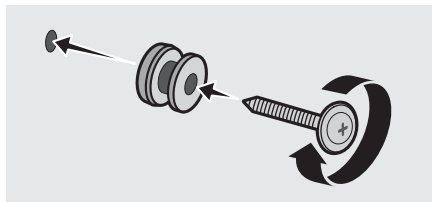

6. Na spodnji del zvočnika Soundbar z dvema **Vijakoma (2)** pravilno namestite **Stenska nosilca (2)**.

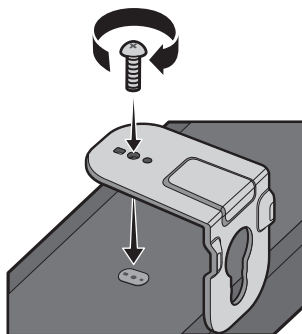

- Pri namestitvi zagotovite, da so obešalni deli **Stenskih nosilcev** na zadnji strani zvočnika Soundbar.

Hrbtina stran zvočnika
Soundbar

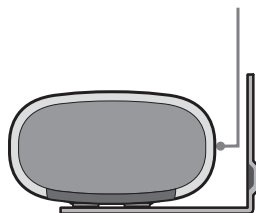

Desni zadnji del zvočnika Soundbar

7. Zvočnik Soundbar namestite s priloženima **Stenskima nosilcema** tako, da **Stenska nosilca** obesite na **Vijak nosilca** na steni.

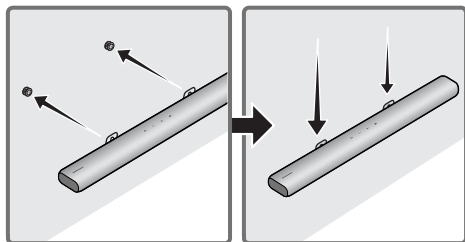

8. Zvočnik Soundbar potisnite navzdol, kot je prikazano spodaj, da **Stenska nosilca** varno namestite na **Vijake nosilca**.

- Vstavite **Vijake nosilca** v široki (spodnji) del **Stenskih nosilcev** in nato potisnite **Stenska nosilca** navzdol, da **Stenska nosilca** varno namestite na **Vijake nosilca**.

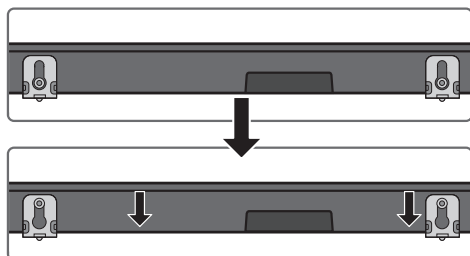

11 NAMESTITEV ZVOČNIKA SOUNDBAR PRED TELEVIZOR

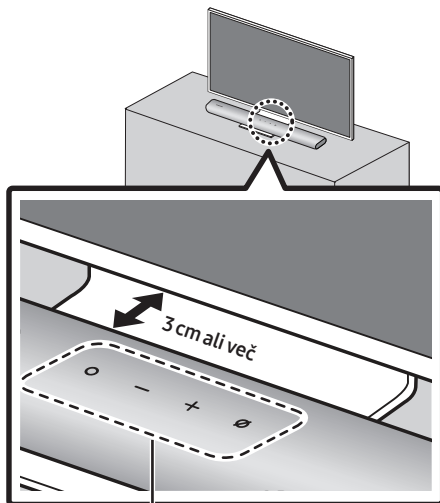

Mikrofon

Srednji del zvočnika Soundbar namestite na sredino televizorja, kot je prikazano na sliki. Zvočnik Soundbar mora biti nameščen vsaj 3 cm stran od televizorja, da pri prepoznavanju glasu ne bo prihajalo do motenj.

OPOMBE

- Poskrbite, da boste zvočnik Soundbar postavili na ravno in stabilno površino.
- Če mikrofon ni dovolj oddaljen od televizorja, lahko pride do težav pri prepoznavanju govora ali težav z zvokom.

12 POSODOBITEV PROGRAMSKE OPREME

Samodejna posodobitev

Ko je zvočnik Soundbar povezan z internetom, se posodobitve programske opreme prikažejo samodejno, tudi ko je zvočnik Soundbar izklopljen.

- Za uporabo funkcije samodejne posodobitve mora biti zvočnik Soundbar povezan z internetom.

Povezava Wi-Fi z zvočnikom Soundbar se prekine, če izklopite napajalni kabel Soundbar ali če prekinete električno napajanje. Če je napajanje izklopljeno, se ob vrnitvi napajanja ali ponovnemu priklopu napajalnega kabla zvočnik Soundbar vklopi in nato znova poveže z internetom.

Posodobitev prek USB

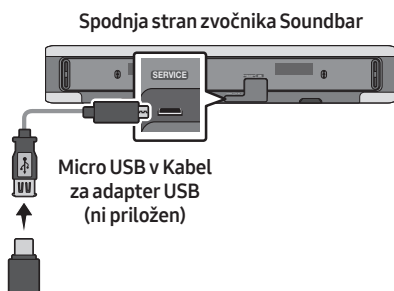

Samsung lahko v prihodnosti ponudi posodobitve za sistemsko programsko opremo zvočnika Soundbar.

Ko je posodobitev na voljo, lahko zvočnik Soundbar posodobite tako, da pogon USB, ki vsebuje vdelano programsko opremo za posodobitev, vstavite v vrata **SERVICE** zvočnika Soundbar.

1. Obiščite (www.samsung.com) → v meniju za podporo strankam poiščite ime modela.
 - Več informacij o posodobitvi najdete v vodniku za posodobitev.
2. Prenesite datoteko za nadgradnjo (vrste USB).
3. Razširite datoteko, da ustvarite mapo z imenom datoteke.
4. Ustvarjeno mapo shranite na nosilec podatkov USB in ga priključite na zvočnik Soundbar.
5. Vključite zvočnik Soundbar. Izdelek je nato posodobljen v 3 minutah.



- Izdelka med posodabljanjem ne izklopite in ne odstranite nosilca podatkov USB.
- Če rumena lučka LED po zaključeni posodobitvi programske opreme sveti, to pomeni, da poteka dodatna posodobitev. Ko se to zgodi, ne izklopite napajanja in ne odstranite pogona USB.
- Če se posodobitev ne nadaljuje, znova priključite napajalni kabel zvočnika Soundbar.
- Če je nameščena najnovejša različica, posodobitev ni izvedena.
- Posodobitev morda ne bo podprta, kar je odvisno od vrste nosilca podatkov USB.

Ponastavi

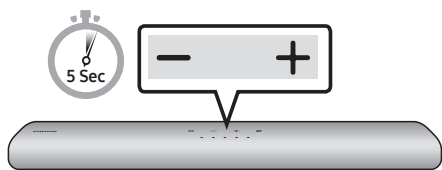

Ko je zvočnik Soundbar vklopljen, hkrati pritisnite gumba **— + (Glasnost)** na ohišju in ju držite vsaj 5 sekund. Zaslón LED se spremeni, kot je prikazano spodaj, nato se zvočnik Soundbar ponastavi.

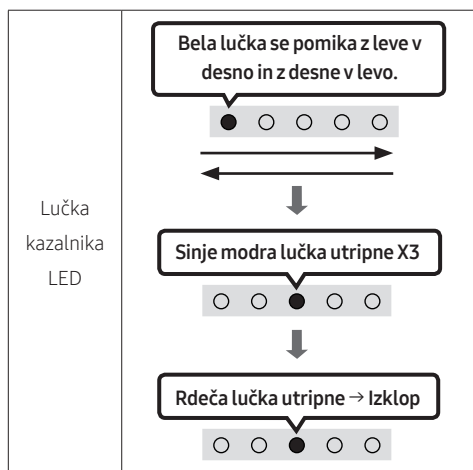

POZOR

- Vse nastavitve zvočnika Soundbar se ponastavijo.
Ta postopek izvedite le, kadar je treba izvesti ponastavitev.

13 ODPRAVLJANJE TEŽAV

Preden zaprosite za pomoč, preverite spodnje.

Soundbar se ne vklopi.

- Preverite, ali je napajalni kabel zvočnika Soundbar pravilno vstavljen v vtičnico.

Soundbar deluje nezanesljivo.

- Po tem, ko ste napajalni kabel odstranili, ga ponovno vstavite.
- Izključite napajalni kabel iz zunanje naprave in poskusite znova.
- Če ni signala, se zvočnik Soundbar samodejno izklopi po določenem času. Vključite napajanje. (Glejte stran 11.)

V primeru, da daljinski upravljalnik ne deluje.

- Daljinski upravljalnik usmerite naravnost v Soundbar.
- Baterije zamenjajte z novimi.

Soundbar ne predvaja nobenega zvoka.

- Glasnost zvočnika Soundbar je prenizka ali izključena. Prilagodite glasnost.
- Ko je priključena katera koli zunanja naprava (STB, naprava Bluetooth, mobilna naprava itd.), prilagodite glasnost zunanje naprave.
- Za zvočni izhod televizorja izberite zvočnik Soundbar. (Televizor Samsung: Domov (🏠) → Nastavitve (⚙️) → Zvok → Predvajanje zvoka → Izberite zvočnik Soundbar)

- Kabelska povezava z zvočnikom Soundbar ne sme biti ohlapna. Odstranite kabel in ga znova priključite.
- Popolnoma izključite napajalni kabel, nato pa ga znova priključite in vklopite izdelek.
- Inicializirajte izdelek in poskusite znova. (Glejte stran 38.)





V primeru, da televizor ni povezan preko HDMI (ARC).

- Preverite, ali je kabel HDMI pravilno priključen na priključek ARC. (Glejte stran 17)
- Povezava morda ni mogoča zaradi povezane zunanje naprave (set-top box, igralna naprava itd.). Zvočnik Soundbar priključite neposredno.
- Na televizorju morda ni aktiviran HDMI-CEC. Na meniju televizorja vklopite CEC. (Televizor Samsung: Domov (🏠) → Nastavitve (⚙️) → Splošno → Upravitelj zunanje naprave → Anynet+ (HDMI-CEC) SVETI)

Ni zvok ob priključitvi na televizor v načinu HDMI (ARC) ni zvočnega vhoda.

- Vaša naprava ne more predvajati vhodnega signala. Zvočni izhod televizorja spremenite na PCM ali Dolby Digital. (Za televizor Samsung: Domov (🏠) → Nastavitve (⚙️) → Zvok → Strokovne nastavitve → Oblika zvočnega zapisa digitalnega izhoda)

Soundbar ne vzpostavi povezave prek vmesnika Bluetooth.

- Ko priključite novo napravo, za povezavo preklopite na Seznanjanje naprave Bluetooth. (Na daljinskem upravljalniku pritisnite gumb  PAIR ali pritisnite gumb  (Vklop/izklop mikrofona) na ohišju in ga držite vsaj 5 sekund.)
- Če je zvočnik Soundbar povezan z drugo napravo, za zamenjavo naprave najprej prekinite povezavo z obstoječo napravo.
- Ponovno ga povežite po tem, ko ste odstranili seznam zvočnikov Bluetooth iz naprave, ki jo želite povezati. (Televizor Samsung: Domov () → Nastavitve () → Zvok → Predvajanje zvoka → Seznam zvočnikov Bluetooth)
- Odstranite in znova priključite električni vtič ter poskusite znova.
- Inicializirajte izdelek in poskusite znova. (Glejte stran 38.)

Izpad zvoka pri povezavi prek vmesnika Bluetooth.

- Nekatere naprave, na primer mikrovalovna pečica, brezžični usmerjevalniki ipd., lahko povzročijo radijske motnje, če so preblizu zvočnika Soundbar.
- Če napravo, povezano prek vmesnika Bluetooth, premaknete predaleč od zvočnika Soundbar, lahko pride do prekinitve zvoka. Napravo premaknite bližje zvočniku Soundbar.
- Če je del vašega telesa v stiku z vmesnikom Bluetooth ali je izdelek nameščen na kovinskem pohištvu, lahko pride do prekinitve zvoka. Preverite okolje in pogoje namestitve.

Povezave prek omrežja Wi-Fi ni mogoče vzpostaviti.

- Preverite, ali je vaš brezžični usmerjevalnik vklopljen.
- Izklopite in znova vklopite usmerjevalnik ter poskusite znova.
- Soundbar ne vzpostavi povezave, če je brezžični signal prešibek. Poskušajte usmerjevalnik premakniti bližje zvočniku Soundbar ali po možnosti odstraniti morebitne ovire med njim in zvočnikom Soundbar.
- Če imate nov brezžični usmerjevalnik, morate znova konfigurirati nastavitve omrežja v zvočniku.

Soundbar se ne izklopi samodejno s televizorjem.

- Ko med gledanjem televizije izključite zvočnik Soundbar, onemogočite sinhronizacijo napajanja s televizorjem. Najprej izklopite televizor.

14 LICENCA



Manufactured under license from Dolby Laboratories. Dolby, Dolby Audio and the double-D symbol are trademarks of Dolby Laboratories Licensing Corporation.



For DTS patents, see <http://patents.dts.com>.
Manufactured under license from DTS, Inc. (for companies headquartered in the U.S./Japan/Taiwan) or under license from DTS Licensing Limited (for all other companies). DTS, Digital Surround, and the DTS logo are registered trademarks or trademarks of DTS, Inc. in the United States and other countries. © 2020 DTS, Inc. ALL RIGHTS RESERVED.



The terms HDMI and HDMI High-Definition Multimedia Interface, and the HDMI Logo are trademarks or registered trademarks of HDMI Licensing Administrator, Inc. in the United States and other countries.



- Apple, AirPlay, iPhone, iPad, HomePod, and Apple TV are trademarks of Apple Inc., registered in the U.S. and other countries.
 - Use of the Works with Apple badge means that an accessory has been designed to work specifically with the technology identified in the badge and has been certified by the developer to meet Apple performance standards.
-

15 OBVESTILO O ODPRTOKODNIH LICENCAH

Če želite poslati vprašanja in zahteve za vprašanja o odprtokodnih projektih, obiščite spletno mesto Samsung Open Source (<http://opensource.samsung.com>)

16 POMEMBNO OBVESTILO O SERVISIRANJU

- Slike in ilustracije v tem uporabniškem priročniku so samo informativne in se lahko razlikujejo od dejanskega videza izdelka.
- V naslednjih primerih vam lahko zaračunamo administrativne stroške:
 - (a) e na dom pokličete serviserja in se izkaže, da izdelek ni pokvarjen (kar pomeni, da niste prebrali tega uporabniškega priročnika);
 - (b) če napravo prinesete na servis in se izkaže, da ni pokvarjena (kar pomeni, da niste prebrali tega uporabniškega priročnika).
- O znesku administrativnih stroškov vas bomo obvestili pred začetkom dela na izdelku oz. pred obiskom na domu.

17 SPECIFIKACIJE IN VODNIK

Tehnične lastnosti

Ime modela	HW-S60A / S61A
Teža	3,0 kg
Mere (Š x V x G)	764,0 x 68,0 x 125,0 mm
Območje obratovalne temperature	+5°C do +35°C
Območje obratovalne vlažnosti	10 % ~ 75 %
OJAČEVALNIK Nazivna izhodna moč	(30W x 2) + (30W x 2) + (30W x 2) + 20W
Podprte oblike zapisa za predvajanje	LPCM 2ch, Dolby Audio™ (podpira Dolby® Digital), DTS
IZHODNA MOČ BREZŽIČNE NAPRAVE Največja oddajna moč vmesnika Wi-Fi	100 mW pri 2,4–2,4835 GHz, 200 mW pri 5,15–5,25 GHz, 100 mW pri 5,25–5,35 GHz & 5,47–5,725 GHz
IZHODNA MOČ BREZŽIČNE NAPRAVE Največja oddajna moč vmesnika BT	100 mW pri 2,4–2,4835 GHz

OPOMBE

- Podjetje Samsung Electronics Co., Ltd. si pridržuje pravico do spremembe tehničnih podatkov brez vnaprejšnjega bvestila.
- Podatki teže in dimenzije so približni podatki.

Varnostni ukrep: Zvočnik Soundbar se bo samodejno znova zagnal, če vklopite/izklopite Wi-Fi.

Skupna poraba v stanju pripravljenosti (W)	5,2W
Wi-Fi Način deaktivacije vrat	Na spodnji plošči zvočnika Soundbar pritisnite gumb ID SET in ga pridržite 30 sekund, da vklopite ali izklopite Wi-Fi.
Bluetooth Način deaktivacije vrat	Na spodnji plošči zvočnika Soundbar pritisnite gumb NETWORK in ga pridržite 30 sekund, da vklopite ali izklopite funkcijo Bluetooth.

Samsung s tem izjavlja, da ta radijska oprema izpolnjuje zahteve Direktive 2014/53/EU in ustrezne zakonske zahteve v Združenem kraljestvu.

Celotno besedilo izjave o skladnosti je na voljo na spletnem mestu <http://www.samsung.com>, kjer obiščite razdelek za podporo in vnesite ime modela.

To opremo je dovoljeno uporabljati v državah EU in v Združenem kraljestvu.

Funkcijo WLAN (Wi-Fi ali SRD) s pasovno širino 5 GHz te opreme je dovoljeno uporabljati samo v zaprtih prostorih.



[Ustrezno odstranjevanje baterij v tem izdelku]

(velja za države z ločenimi sistemi zbiranja)

Ta oznaka na bateriji, v navodilih ali na embalaži pomeni, da baterij v tem izdelku ob izteku njihove življenjske dobe ni dovoljeno odstraniti skupaj z ostalimi gospodinjskimi odpadki. Oznake za kemijske elemente Hg, Cd ali Pb pomenijo, da baterija vsebuje živo srebro, kadmij ali svinec v količinah, ki presegajo referenčne nivoje v direktivi ES 2006/66.

Če baterije niso ustrezno odstranjene, lahko tovrstne snovi škodujejo zdravju ljudi oziroma okolju.

Da bi zaščitili naravne vire in vzpodbujali ponovno uporabo materialov, baterije ločite od ostalih odpadkov in jih oddajte na predvidenih lokalnih zbirnih reciklažnih mestih.



Ustrezno odstranjevanje tega izdelka (odpadna električna & elektronska oprema)

(velja za države z ločenimi sistemi zbiranja)

Oznaka na izdelku, dodatni opremi ali dokumentaciji pomeni, da izdelka in njegove elektronske dodatne opreme (npr. električnega polnilnika, slušalk, kabla USB) ob koncu življenjske dobe ni dovoljeno odvreči med gospodinjske odpadke. Te izdelke ločite od drugih vrst odpadkov in jih odgovorno predajte v recikliranje ter tako spodbudite trajnostno vnovično uporabo materialnih virov. Tako boste preprečili morebitno tveganje za okolje ali zdravje ljudi zaradi nenadzorovanega odstranjevanja odpadkov.

Uporabniki v gospodinjstvih naj se za podrobnosti o tem, kam in kako lahko te izdelke predajo v okolju prijazno recikliranje, obrnejo na trgovino, kjer so izdelek kupili, ali na krajevni upravni organ.

Poslovni uporabniki naj se obrnejo na dobavitelja in preverijo pogoje kupne pogodbe. Tega izdelka in njegove elektronske dodatne opreme pri odstranjevanju ni dovoljeno mešati z drugimi gospodarskimi odpadki.

Za informacije o okoljski zavezanosti podjetja Samsung in regulativnih obveznostih za ta izdelek, kot so uredba REACH, direktiva WEEE ali predpisi o baterijah, obiščite:

www.samsung.com/uk/aboutsamsung/sustainability/environment/our-commitment/data/

UREDBA KOMISIJE (EU) 2019/1782

Zahteve za okoljsko primerno zasnovano zunanjih napajalnikov :









www.samsung.com/global/ecodesign_component

ΠΛΗΡΟΦΟΡΙΕΣ ΓΙΑ ΤΗΝ ΑΣΦΑΛΕΙΑ

ΠΡΟΕΙΔΟΠΟΙΗΣΕΙΣ ΓΙΑ ΤΗΝ ΑΣΦΑΛΕΙΑ

ΓΙΑ ΝΑ ΠΕΡΙΟΡΙΣΕΤΕ ΤΟΝ ΚΙΝΔΥΝΟ ΗΛΕΚΤΡΟΠΛΗΞΙΑΣ ΜΗΝ ΑΦΑΙΡΕΙΤΕ ΤΟ ΠΙΣΩ ΚΑΛΥΜΜΑ. Η ΣΥΣΚΕΥΗ ΔΕΝ ΠΕΡΙΕΧΕΙ ΕΞΑΡΤΗΜΑΤΑ ΠΟΥ ΜΠΟΡΟΥΝ ΝΑ ΕΠΙΣΚΕΥΑΣΤΟΥΝ ΑΠΟ ΤΟ ΧΡΗΣΤΗ. ΓΙΑ ΤΙΣ ΕΡΓΑΣΙΕΣ ΣΥΝΤΗΡΗΣΗΣ ΕΜΠΙΣΤΕΥΘΕΙΤΕ ΕΞΕΙΔΙΚΕΥΜΕΝΟ ΠΡΟΣΩΠΙΚΟ.

Για την επεξήγηση των συμβόλων που μπορεί να συναντήσετε στο προϊόν Samsung, ανατρέξτε στον πίνακα παρακάτω.

	ΠΡΟΣΟΧΗ ΚΙΝΔΥΝΟΣ ΗΛΕΚΤΡΟΠΛΗΞΙΑΣ ΜΗΝ ΑΝΟΙΓΕΤΕ	
	Αυτό το σύμβολο υποδεικνύει ότι υπάρχει υψηλή τάση στο εσωτερικό της συσκευής. Είναι επικίνδυνο να έρχεστε σε επαφή με οποιοδήποτε εσωτερικό εξάρτημα αυτού του προϊόντος.	
	Αυτό το σύμβολο υποδεικνύει ότι αυτό το προϊόν συνοδεύεται από σημαντικά έντυπα αναφορικά με τη λειτουργία και τη συντήρηση.	
	Προϊόν κατηγορίας II: Αυτό το σύμβολο υποδεικνύει ότι δεν απαιτείται σύνδεση ασφαλείας με την ηλεκτρική γείωση. Αν αυτό το σύμβολο δεν υπάρχει σε κάποιο προϊόν με καλώδιο τροφοδοσίας, το προϊόν ΠΡΕΠΕΙ να συνδεθεί με γείωση.	
	Τάση εναλλασσόμενου ρεύματος: Αυτό το σύμβολο υποδεικνύει ότι η ονομαστική τάση που επισημαίνεται με το σύμβολο είναι τάση εναλλασσόμενου ρεύματος.	
	Τάση συνεχούς ρεύματος: Αυτό το σύμβολο υποδεικνύει ότι η ονομαστική τάση που επισημαίνεται με το σύμβολο είναι τάση συνεχούς ρεύματος.	
	Προσοχή, συμβουλευτείτε τις οδηγίες χρήσης: Αυτό το σύμβολο καθοδηγεί το χρήστη να συμβουλευτεί το εγχειρίδιο χρήσης για περαιτέρω πληροφορίες σχετικά με την ασφάλεια.	

ΠΡΟΕΙΔΟΠΟΙΗΣΗ

- Μην εκθέτετε τη συσκευή σε βροχή ή υγρασία, προκειμένου να μειώσετε τον κίνδυνο πυρκαγιάς ή ηλεκτροπληξίας.

ΠΡΟΣΟΧΗ

- ΓΙΑ ΝΑ ΑΠΟΦΥΓΕΤΕ ΤΗΝ ΗΛΕΚΤΡΟΠΛΗΞΙΑ, ΤΟΠΟΘΕΤΗΣΤΕ ΟΛΟΚΛΗΡΟ ΤΟ ΠΛΑΤΥ ΤΜΗΜΑ ΤΟΥ ΦΙΣ ΣΤΟ ΠΛΑΤΥ ΤΜΗΜΑ ΤΗΣ ΠΡΙΖΑΣ.
- Η συσκευή αυτή θα πρέπει πάντα να συνδέεται σε δίκτυο AC με προστατευτική σύνδεση γείωσης.
- Για να αποσυνδέσετε τη συσκευή από το ρεύμα, θα πρέπει να τραβήξετε το βύσμα από την πρίζα, κατά συνέπεια η πρίζα θα πρέπει να είναι κατάλληλη.
- Μην εκθέτετε αυτή τη συσκευή σε σταγόνες ή πιτσιλίσματα υγρών. Μην τοποθετείτε δοχεία γεμάτα με υγρό, όπως βάζα, επάνω στη συσκευή.
- Για να απενεργοποιήσετε πλήρως αυτή τη συσκευή, θα πρέπει να αποσυνδέσετε το φισ ρεύματος από την πρίζα. Για το λόγο αυτόν, το φισ ρεύματος θα πρέπει να είναι εύκολα και άμεσα προσπελάσιμο συνεχώς.

ΠΡΟΦΥΛΑΞΕΙΣ

1. Βεβαιωθείτε ότι η τροφοδοσία εναλλασσόμενου ρεύματος στο σπίτι σας συμμορφώνεται με τις απαιτήσεις τροφοδοσίας που αναφέρονται στην ετικέτα αναγνώρισης που βρίσκεται στην κάτω πλευρά του προϊόντος. Τοποθετήστε το προϊόν οριζόντια, σε κατάλληλη βάση (έπιπλο), προβλέποντας αρκετό χώρο γύρω της για εξαερισμό 7~10 εκατοστά. Βεβαιωθείτε ότι οι οπές αερισμού δεν είναι καλυμμένες. Μην τοποθετείτε τη μονάδα επάνω σε ενισχυτές ή άλλον εξοπλισμό, ο οποίος ενδέχεται να θερμανθεί. Αυτή η μονάδα έχει σχεδιαστεί για συνεχή χρήση. Για να απενεργοποιήσετε πλήρως τη μονάδα, αποσυνδέστε το φις εναλλασσόμενου ρεύματος από την πρίζα. Αποσυνδέστε τη μονάδα αν σκοπεύετε να την αφήσετε αχρησιμοποίητη για μεγάλο χρονικό διάστημα.
2. Κατά τη διάρκεια καταιγίδων, αποσυνδέστε το φις από την πρίζα ρεύματος. Απότομες κορυφές της τάσης τροφοδοσίας λόγω κεραυνών μπορεί να προκαλέσουν βλάβη στη μονάδα.
3. Μην εκθέτετε την συσκευή σε άμεσο ηλιακό φως ή άλλες πηγές θερμότητας. Μπορεί να προκληθεί υπερθέρμανση και δυσλειτουργία της μονάδας.
4. Προστατέψτε τη συσκευή από υγρασία (π.χ. ανθοδοχεία) και υπερβολική ζέστη (π.χ. τζάκι) ή από εξοπλισμό που προκαλεί ισχυρά μαγνητικά ή ηλεκτρικά πεδία (π.χ. ηχεία). Αποσυνδέστε το καλώδιο ρεύματος από την παροχή ρεύματος σε περίπτωση που το προϊόν παρουσιάζει κάποια δυσλειτουργία. Το προϊόν δεν προορίζεται για βιομηχανική χρήση. Προορίζεται αποκλειστικά για προσωπική χρήση. Ενδέχεται να προκύψει συμπίκνωση υγρασίας εάν το προϊόν ή ο δίσκος βρίσκονται σε περιβάλλον με σε χαμηλές θερμοκρασίες. Εάν κατά τη διάρκεια του Χειμώνα πρέπει να μεταφέρετε τη μονάδα σε άλλον χώρο, περιμένετε περίπου για 2 ώρες ώστε να επανέλθει σε θερμοκρασία δωματίου προτού τη θέσετε σε λειτουργία.
5. Οι μπαταρίες που χρησιμοποιεί το προϊόν περιέχει χημικά που είναι επικίνδυνα για το περιβάλλον. Μην απορρίπτετε τις μπαταρίες μαζί με τα υπόλοιπα οικιακά απορρίμματα. Μην απορρίπτετε τις μπαταρίες σε φωτιά. Μην βραχυκυκλώνετε, μην αποσυναρμολογείτε και μην υπερθερμαίνετε τις μπαταρίες.
ΠΡΟΣΟΧΗ: πάρχει κίνδυνος έκρηξης αν αντικαταστήσετε εσφαλμένα την μπαταρία. Αντικαταστήστε μόνο με μπαταρία ίδιου ή ισοδύναμου τύπου.

Καθαρισμός του υφάσματος

Αφαιρέστε αμέσως τυχόν ακαθαρσίες ή λεκέδες από την επιφάνεια του προϊόντος.

Η αφαίρεση των λεκέδων και ο καθαρισμός μπορεί να έχουν μικρότερη αποτελεσματικότητα για ορισμένες ουσίες ή αν ο λεκές παραμένει για παρατεταμένη περίοδο.

⚠ ΠΡΟΣΟΧΗ

- Χρησιμοποιήστε ηλεκτρική σκούπα ή κολλητικό ρολό για να αφαιρέσετε σκόνη, χνούδια, δαχτυλιές και παρόμοιους λεκέδες.
 - Ορισμένες βούρτσες καθαρισμού ενδέχεται να προκαλέσουν ζημιά στο προϊόν, ανάλογα με τα υλικά που περιέχουν.
 - Οι πετσέτες και τα ξεσκονόπανα ενδέχεται να αφήσουν χνούδι ή βρωμιά επάνω στο προϊόν.
- Μην χρησιμοποιείτε τα νύχια σας ή τυχόν εργαλεία για να αφαιρέσετε ακαθαρσίες. Μπορεί να προκληθεί ζημιά στο ύφασμα.
- Για να αφαιρέσετε λεκέδες από λάδι ή άλλα υγρά, χρησιμοποιήστε ένα καθαρό, λευκό πανί βρεγμένο με νερό. Εάν ο λεκές παραμένει, περάστε τον με ένα μείγμα από νερό και ουδέτερο απορρυπαντικό (όπως, για παράδειγμα, σαπούνι πλυντηρίου πιάτων) και κατόπιν με πανί.
 - Η χρήση μη ουδέτερου απορρυπαντικού ή καθαριστικού μπορεί να προκαλέσει αποχρωματισμό ή ζημιά στο ύφασμα.
 - Μετά τον καθαρισμό, χρησιμοποιήστε ένα στεγνό πανί ή έναν στεγνωτήρα μαλλιών για να στεγνώσετε την περιοχή.
 - Μην ασκείτε υπερβολική δύναμη κατά τον καθαρισμό, για να μην προκληθεί αποχρωματισμός ή ζημιά στο ύφασμα.

ΠΕΡΙΕΧΌΜΕΝΑ

01	Έλεγχος των μερών	7
	Τοποθέτηση των μπαταριών πριν από τη χρήση του τηλεχειριστηρίου (2 μπαταρίες AA)	7
02	Επισκόπηση προϊόντος	8
	Επάνω πλαίσιο του Soundbar	8
	Κάτω πλαίσιο του Soundbar	10
03	Χρήση του τηλεχειριστηρίου	11
	Τρόπος χρήσης τηλεχειριστηρίου	11
	Χρήση των κρυφών κουμπιών (Κουμπιά με περισσότερες από μία λειτουργίες)	14
	Προδιαγραφές εξόδου για τις διάφορες λειτουργίες εφέ ήχου	14
	Ρύθμιση της έντασης ήχου του Soundbar με τηλεχειριστήριο τηλεόρασης	15
04	Σύνδεση του Soundbar	16
	Σύνδεση του ρεύματος	16
	Σύνδεση SWA-9100S (πωλείται ξεχωριστά), SWA-W500 (πωλείται ξεχωριστά) στο Soundbar	16
05	Χρήση ενσύρματης σύνδεσης προς τηλεόραση	17
	Μέθοδος 1. Σύνδεση με καλώδιο HDMI	17
	Μέθοδος 2. Σύνδεση με καλώδιο οπτικών ινών	19
06	Χρήση ασύρματης σύνδεσης προς τηλεόραση	20
	Μέθοδος 1. Σύνδεση μέσω Bluetooth	20
	Μέθοδος 2. Σύνδεση μέσω Wi-Fi	22
07	Σύνδεση με εξωτερική συσκευή	23
	Σύνδεση με καλώδιο οπτικών ινών	23

08	Σύνδεση με φορητή συσκευή	24
	Μέθοδος 1. Σύνδεση μέσω Bluetooth	24
	Μέθοδος 2. Σύνδεση μέσω Wi-Fi (Ασύρματο δίκτυο)	27
	Έναρξη χρήσης του Amazon Alexa (ενσωματωμένο Alexa)	28
	Έναρξη χρήσης του Alexa σε προϊόν Amazon (Λειτουργεί με το Alexa)	30
	Χρήση του Tap Sound	32
09	Σύνδεση στο Apple AirPlay 2	33
10	Εγκατάσταση του επιτοίχιου στηρίγματος	34
	Προφυλάξεις εγκατάστασης	34
	Εξαρτήματα τοποθέτησης στον τοίχο	34
11	Εγκατάσταση του Soundbar μπροστα απο τηλεοραση	36
12	Ενημέρωση λογισμικού	37
	Αυτόματη ενημέρωση	37
	Ενημέρωση μέσω USB	37
	Επαναφορά	38
13	Αντιμετώπιση προβλημάτων	39
14	Άδεια	41
15	Ειδοποίηση για τις άδειες χρήσης λογισμικού ανοιχτού κώδικα	41
16	Σημαντικη σημειωση σχετικα με το σερβις	42
17	Προδιαγραφες και οδηγιες	43
	Προδιαγραφες	43

01 ΕΛΕΓΧΟΣ ΤΩΝ ΜΕΡΩΝ

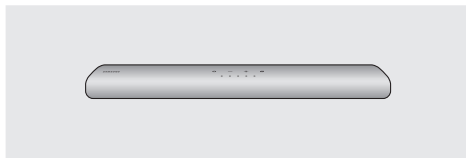

Κύρια μονάδα του Soundbar



Τηλεχειριστήριο /
Μπαταρίες του Soundbar

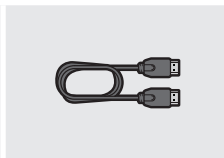

Καλώδιο HDMI

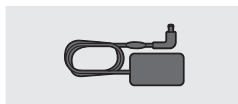

Τροφοδοτικό AC/DC
(Soundbar)

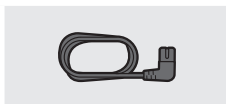

Καλώδιο τροφοδοσίας
(Soundbar)



Οδηγός επιτοίχιας στήριξης



Βίδα στήριξης



Βραχίονας επιτοίχιας
στήριξης

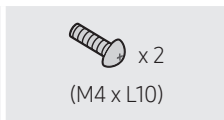

Βίδα
(M4 x L10)

- Για περισσότερες πληροφορίες σχετικά με την τροφοδοσία και την κατανάλωση ενέργειας, ανατρέξτε στην ετικέτα που βρίσκεται πάνω στο προϊόν. (Ετικέτα: κάτω μέρος της κύριας μονάδας του Soundbar)
- Για αγορά πρόσθετων εξαρτημάτων ή προαιρετικών καλωδίων, επικοινωνήστε με το Κέντρο σέρβις ή με το Τμήμα εξυπηρέτησης πελατών της Samsung.
- Για περισσότερες πληροφορίες σχετικά με την επιτοίχια τοποθέτηση, ανατρέξτε στη σελίδα 34.
- Η σχεδίαση, οι προδιαγραφές και η οθόνη της εφαρμογής μπορούν να αλλάξουν χωρίς προηγούμενη ειδοποίηση.
- Η εμφάνιση των εξαρτημάτων μπορεί να διαφέρει ελαφρώς από τις παραπάνω εικόνες.

Τοποθέτηση των μπαταριών πριν από τη χρήση του τηλεχειριστηρίου (2 μπαταρίες AA)



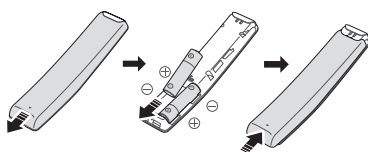





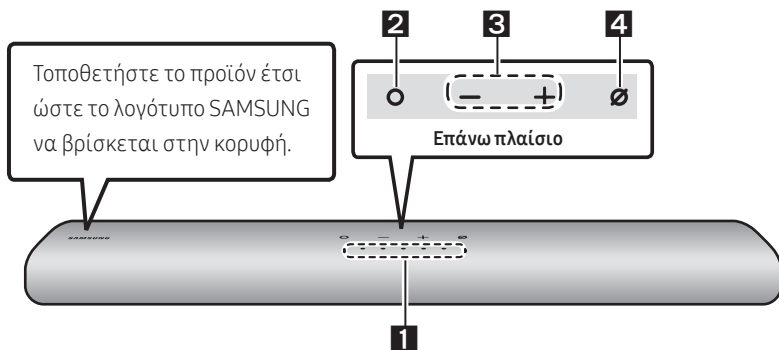























Σύρετε το πίσω κάλυμμα προς την κατεύθυνση του βέλους μέχρι να αφαιρεθεί. Τοποθετήστε 2 μπαταρίες AA (1,5 V) φροντίζοντας για το σωστό προσανατολισμό των πόλων τους. Σύρετε το πίσω κάλυμμα στη θέση του.



02 ΕΠΙΣΚΟΠΗΣΗ ΠΡΟΪΟΝΤΟΣ

Επάνω πλαίσιο του Soundbar



<p>1</p>	<p>Ένδειξη LED</p>	<p>Η ένδειξη LED αναβοσβήνει, ανάβει σταθερά ή αλλάζει χρώμα ανάλογα με την τρέχουσα λειτουργία ή κατάσταση του Soundbar. Το χρώμα της ένδειξης LED και ο αριθμός των λυχνιών που ανάβουν υποδεικνύουν την ενεργή λειτουργία, όπως περιγράφεται παρακάτω.</p> <table border="1" data-bbox="266 783 1025 895"> <tr> <td style="text-align: center;">  Λευκή λυχνία LED </td> <td style="text-align: center;">  Λευκή λυχνία LED </td> <td style="text-align: center;">  Λυχνία LED πολλών χρωμάτων </td> <td style="text-align: center;">  Λευκή λυχνία LED </td> <td style="text-align: center;">  Λευκή λυχνία LED </td> </tr> </table> <ul style="list-style-type: none"> • Το χρώμα της λυχνίας LED πολλών χρωμάτων αλλάζει σε Λευκό, Γαλάζιο, Πράσινο, Κόκκινο και Μπλε, ανάλογα με τη λειτουργία ή την κατάσταση. 	 Λευκή λυχνία LED	 Λευκή λυχνία LED	 Λυχνία LED πολλών χρωμάτων	 Λευκή λυχνία LED	 Λευκή λυχνία LED			
 Λευκή λυχνία LED	 Λευκή λυχνία LED	 Λυχνία LED πολλών χρωμάτων	 Λευκή λυχνία LED	 Λευκή λυχνία LED						
<p>2</p>	<p>Κουμπί πολλαπλών λειτουργιών</p>	<ul style="list-style-type: none"> • Σε λειτουργία αναμονής, πατήστε το κουμπί  (Πολλαπλών λειτουργιών) για να ενεργοποιήσετε το Soundbar. • Πατήστε το κουμπί  (Πολλαπλών λειτουργιών) για να αλλάξετε τη λειτουργία. Κάθε φορά που αλλάζετε τη λειτουργία, η ένδειξη LED ανάβει με λευκό χρώμα και στη συνέχεια σβήνει. <table border="1" data-bbox="266 1142 1025 1350"> <tr> <td style="text-align: center;"> Ένδειξη LED  </td> <td style="text-align: center;"> Λευκή ένδειξη αναμμένη -> σβηστή  </td> <td style="text-align: center;"> Λευκή ένδειξη αναμμένη -> σβηστή  </td> <td style="text-align: center;"> Λευκή ένδειξη αναμμένη -> σβηστή  </td> </tr> <tr> <td style="text-align: center;">  </td> <td style="text-align: center;"> «Digital Audio In» ή «TV ARC» </td> <td style="text-align: center;"> «Wi-Fi» </td> <td style="text-align: center;"> «Bluetooth» </td> </tr> </table>	Ένδειξη LED 	Λευκή ένδειξη αναμμένη -> σβηστή 	Λευκή ένδειξη αναμμένη -> σβηστή 	Λευκή ένδειξη αναμμένη -> σβηστή 		«Digital Audio In» ή «TV ARC»	«Wi-Fi»	«Bluetooth»
Ένδειξη LED 	Λευκή ένδειξη αναμμένη -> σβηστή 	Λευκή ένδειξη αναμμένη -> σβηστή 	Λευκή ένδειξη αναμμένη -> σβηστή 							
	«Digital Audio In» ή «TV ARC»	«Wi-Fi»	«Bluetooth»							
<p>3</p>	<p>Κουμπί έντασης ήχου</p>	<p>Πατήστε το κουμπί  (Ένταση ήχου) για να ρυθμίσετε την ένταση ήχου.</p>								

4	Κουμπί Ενεργοποίηση/ Απενεργοποίηση μικροφώνου	Πατήστε το κουμπί  (Ενεργοποίηση/Απενεργοποίηση μικροφώνου) για να ενεργοποιήσετε ή να απενεργοποιήσετε το μικρόφωνο.			
	Ένδειξη LED	 Κόκκινη ένδειξη αναμμένη			«Mic Off»

- Όταν συνδέετε το καλώδιο AC, το κουμπί λειτουργίας θα αρχίζει να λειτουργεί σε 4 με 6 δευτερόλεπτα.
- Όταν ενεργοποιείτε αυτή τη μονάδα, θα υπάρχει μια καθυστέρηση 4 με 5 δευτερολέπτων πριν από την αναπαραγωγή ήχου.
- Αν ακούτε ήχους τόσο από την τηλεόραση όσο και από το Soundbar, μεταβείτε στο μενού **Ρυθμίσεις** για τον ήχο της τηλεόρασης και αλλάξτε το ηχείο της τηλεόρασης σε **Εξωτερικό ηχείο**.
- Μπορείτε να ενεργοποιήσετε και να απενεργοποιήσετε την ηχητική ανάδραση χρησιμοποιώντας την εφαρμογή **SmartThings**. Για να μάθετε σχετικά με τη χρήση της εφαρμογής **SmartThings**, ανατρέξτε στην ενότητα **«Μέθοδος 2. Σύνδεση μέσω Wi-Fi (Ασύρματο δίκτυο)»**.

Κάτω πλαίσιο του Soundbar

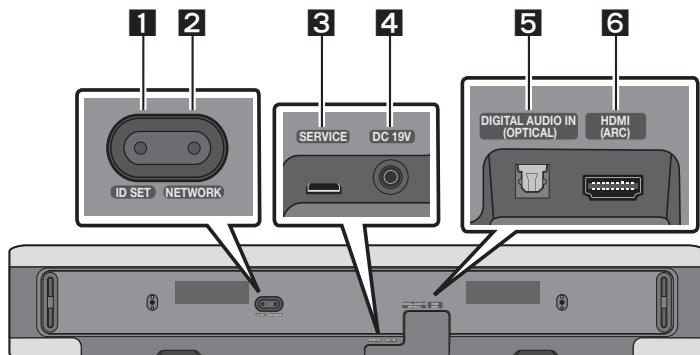

1	ID SET Πατήστε για ασύρματη σύνδεση του Soundbar με ηχεία Surround και subwoofer. (Το ηχείο surround, καθώς και το subwoofer, πωλείται ξεχωριστά.)
2	NETWORK Πατήστε για σύνδεση σε ασύρματο δίκτυο (Wi-Fi) μέσω της εφαρμογής SmartThings .
3	SERVICE Συνδέστε μια συσκευή αποθήκευσης USB για να αναβαθμίσετε το λογισμικό του προϊόντος.
4	DC 19V (Είσοδος παροχής τροφοδοσίας) Συνδέστε το τροφοδοτικό AC/DC. (Ανατρέξτε στη σελίδα 16)
5	DIGITAL AUDIO IN (OPTICAL) Συνδέστε σε ψηφιακή (οπτική) έξοδο μιας εξωτερικής συσκευής. (Ανατρέξτε στη σελίδα 23)
6	HDMI (ARC) Συνδέστε στην υποδοχή HDMI (ARC) μιας τηλεόρασης. Ανατρέξτε στη σελίδα 17)

- Όταν αποσυνδέετε το καλώδιο τροφοδοσίας του τροφοδοτικού AC/DC από την πρίζα, τραβήξτε το από το φιν. Μην τραβάτε το καλώδιο.
- Μην συνδέετε τη μονάδα ή άλλα εξαρτήματα σε πρίζα AC προτού συνδέσετε όλα τα εξαρτήματα μεταξύ τους.

03 ΧΡΗΣΗ ΤΟΥ ΤΗΛΕΧΕΙΡΙΣΤΗΡΙΟΥ

Τρόπος χρήσης τηλεχειριστηρίου

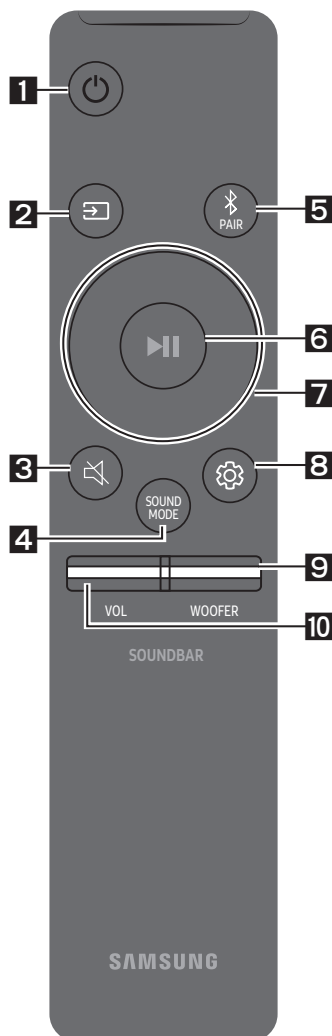

1 Λειτουργία

Ενεργοποίηση και απενεργοποίηση του Soundbar.

Ένδειξη LED	Αναβοσβήνει η γαλάζια φωτεινή ένδειξη X1	Αναβοσβήνει η κόκκινη φωτεινή ένδειξη X3
	● ○ ○ ○ ○ ○	○ ○ ● ○ ○ ○
	Ενεργή	Ανενεργή

• Λειτουργία Auto Power Down

Η μονάδα απενεργοποιείται αυτόματα στις παρακάτω περιπτώσεις:

- Στη λειτουργία «Digital Audio In» ή «TV ARC» / «Wi-Fi» / «Bluetooth», αν δεν υπάρχει σήμα ήχου για 18 λεπτά.

2 (Πηγή)

Πατήστε για να επιλέξετε μια πηγή που είναι συνδεδεμένη στο Soundbar.

• Ενεργή/Ανενεργή Ηχητική ανάδραση

Μπορείτε να ενεργοποιήσετε ή να απενεργοποιήσετε την Ηχητική ανάδραση. Πιέστε παρατεταμένα το κουμπί (Πηγή) στο τηλεχειριστήριο για 5 δευτερόλεπτα όταν το Soundbar είναι απενεργοποιημένο (Κατάσταση αναμονής).

Ένδειξη LED	Αναβοσβήνει η γαλάζια φωτεινή ένδειξη X1	Αναβοσβήνει η κόκκινη φωτεινή ένδειξη X1
	● ○ ○ ○ ○ ○	○ ○ ● ○ ○ ○
	Ενεργή	Ανενεργή



3 (Σίγαση)

Πατήστε το κουμπί (Σίγαση) για σίγαση του ήχου. Πατήστε ξανά για να καταργήσετε τη σίγαση ήχου.

Ένδειξη LED	Αναβοσβήνει X φορές επαναλαμβανόμενα
	○ ○ ○ ○ ○ ●

4**SOUND MODE**

Πατώντας το κουμπί, μπορείτε να επιλέξετε την επιθυμητή λειτουργία ήχου. Κάθε φορά που αλλάζει η λειτουργία, η λυχνία LED πολλών χρωμάτων αναβοσβήνει με λευκό χρώμα.

Ένδειξη LED	
	«Standard» → «Music» → «Adaptive Sound»



- **Standard**
Αναπαράγεται κανονικός ήχος χωρίς επεξεργασία.
- **Music**
Προσφέρει περισσότερο φυσικό ήχο που γεμίζει τον χώρο σε περίπτωση περιεχομένου μουσικής.
- **Adaptive Sound**
Το περιεχόμενο αναλύεται σε πραγματικό χρόνο και παρέχεται αυτόματα το βέλτιστο πεδίο ήχου με βάση τα χαρακτηριστικά του περιεχομένου.

5**Bluetooth PAIR**

Μετάβαση του Soundbar σε λειτουργία ζεύξης Bluetooth.

Όταν πατάτε το κουμπί, η ένδειξη LED αλλάζει όπως φαίνεται παρακάτω.

- Μέχρι να ολοκληρωθεί η ζεύξη, η λυχνία LED πολλών χρωμάτων αλλάζει διαδοχικά ως εξής
Κόκκινο → Πράσινο → Μπλε.

Ένδειξη LED		→	
	«Ready to connect via Bluetooth.»		

6**▶II (Αναπαραγωγή/Παύση)**

Μπορείτε επίσης να κάνετε αναπαραγωγή ή παύση μουσικής, πατώντας το κουμπί.



7**Επάνω/Κάτω/Αριστερά/Δεξιά**

Πατήστε **Επάνω/Κάτω/Αριστερά/Δεξιά** στο κουμπί για να επιλέξετε ή να ορίσετε λειτουργίες.

- **Παράκαμψη μουσικής**
Πατήστε το κουμπί **Δεξιά** για αναπαραγωγή του επόμενου μουσικού αρχείου. Πατήστε το κουμπί **Αριστερά** για αναπαραγωγή του προηγούμενου μουσικού αρχείου.

8**⚙️ (Έλεγχος ήχου)**

Πατώντας το κουμπί, μπορείτε να επιλέξετε την επιθυμητή λειτουργία ήχου. Μπορείτε να ρυθμίσετε το επιθυμητό στοιχείο χρησιμοποιώντας τα κουμπιά **Επάνω/Κάτω**. Κάθε φορά που αλλάζει η λειτουργία, η λυχνία LED πολλών χρωμάτων αναβοσβήνει με λευκό χρώμα.

Ένδειξη LED	
	« Treble » → « Bass » → « Sync » → « Centre Level » → « Side Level »



- Για να ελέγξετε τα πρίμα ή τα μπάσα του ήχου, επιλέξτε «**Treble**» ή «**Bass**» στην επιλογή Ρυθμίσεις ήχου και ρυθμίστε την ένταση ήχου μεταξύ -6 και $+6$ με τα κουμπιά **Επάνω/Κάτω**.
- Πατήστε για περίπου 5 δευτερόλεπτα το κουμπί **⚙️ (Έλεγχος ήχου)** για να ρυθμίσετε τον ήχο για κάθε ζώνη συχνότητας. Μπορείτε να επιλέξετε μεταξύ 150 Hz, 300 Hz, 600 Hz, 1,2 kHz, 2,5 kHz, 5 kHz και 10 kHz με τα κουμπιά **Αριστερά/Δεξιά** και να ρυθμίσετε καθεμία από αυτές τις συχνότητες μεταξύ -6 και $+6$ με τα κουμπιά **Επάνω/Κάτω**. (Βεβαιωθείτε ότι η λειτουργία ήχου έχει οριστεί σε «**Standard**».)
- Για να ελέγξετε την ένταση ήχου κάθε ηχείου, επιλέξτε «**Centre Level**» ή «**Side Level**» στην επιλογή Ρυθμίσεις ήχου και ρυθμίστε την ένταση ήχου μεταξύ -6 και $+6$ με τα κουμπιά **Επάνω/Κάτω**.
- Αν η εικόνα στην τηλεόραση και ο ήχος στο Soundbar δεν είναι συγχρονισμένα, επιλέξτε «**Sync**» στο μενού Έλεγχος ήχου και στη συνέχεια ορίστε την καθυστέρηση ήχου μεταξύ 0 και 300 χιλιοστών του δευτερολέπτου με τα κουμπιά **Επάνω/Κάτω**.
- Η δυνατότητα «**Sync**» υποστηρίζεται μόνο σε ορισμένες λειτουργίες.
- Αν έχετε συνδέσει ηχεία surround επιλέξτε «**Rear Level**» και χρησιμοποιήστε τα κουμπιά **Επάνω/Κάτω** για να ρυθμίσετε την ένταση ήχου από -6 έως $+6$.

9**ΣΤΑΘΜΗ ΗΧΟΥ WOOFER (ΜΠΑΣΑ)**



Πατήστε το κουμπί πάνω ή κάτω για να ρυθμίσετε τη στάθμη ήχου του woofer (μπάσα) σε -12 ή μεταξύ -6 και $+6$. Για να ορίσετε τη στάθμη έντασης ήχου του woofer (μπάσα) σε 0 (Προεπιλογή), πατήστε το κουμπί.

10**ΈΝΤΑΣΗ ΉΧΟΥ**

Πατήστε το κουμπί επάνω ή κάτω για να ρυθμίσετε την ένταση.

Ένδειξη LED		
	Αύξηση έντασης	Μείωση έντασης

Χρήση των κρυφών κουμπιών (Κουμπιά με περισσότερες από μία λειτουργίες)

Κρυφό κουμπί		Παραπομπή
Κουμπί τηλεχειριστηρίου	Λειτουργία	
WOOFER (Επάνω)	Ενεργή/Ανενεργή τηλεχειριστηρίου της τηλεόρασης (Αναμονή)	Σελ 15
Επάνω	ID SET	
 (Έλεγχος ήχου)	EQ 7 ζωνών	Σελ 13
 (Πηγή)	Ενεργή/Ανενεργή Ηχητική ανάδραση (Αναμονή)	Σελ 11

Προδιαγραφές εξόδου για τις διάφορες λειτουργίες εφέ ήχου

Εφέ	Είσοδος	Έξοδος	
		Μόνο με υπογούφερ	Με υπογούφερ και κιτ ασύρματου πίσω ηχείου
Standard	2.0 κανάλια	2.1 κανάλια	2.1 κανάλια
	5.1 κανάλια	2.1 κανάλια	5.1 κανάλια
Music	2.0 κανάλια	5.1 κανάλια	7.1 κανάλια
	5.1 κανάλια	5.1 κανάλια	7.1 κανάλια
Adaptive Sound	2.0 κανάλια	5.1 κανάλια	7.1 κανάλια
	5.1 κανάλια	5.1 κανάλια	7.1 κανάλια

- Το κιτ ασύρματου πίσω ηχείου και το subwoofer της Samsung πωλούνται ξεχωριστά. Για να αγοράσετε το κιτ ή το subwoofer, επικοινωνήστε με τον προμηθευτή από τον οποίο αγοράσατε το Soundbar.

Ρύθμιση της έντασης ήχου του Soundbar με τηλεχειριστήριο τηλεόρασης

Ρυθμίστε την ένταση ήχου του Soundbar με ένα τηλεχειριστήριο τηλεόρασης.







- Αυτή η λειτουργία μπορεί να χρησιμοποιηθεί μόνο με τηλεχειριστήρια IR. Δεν υποστηρίζονται τηλεχειριστήρια Bluetooth (τηλεχειριστήρια που απαιτούν ζεύξη).
- Ρυθμίστε το ηχείο της τηλεόρασης σε **Εξωτερικό ηχείο** για να χρησιμοποιήσετε αυτή τη λειτουργία.
- Κατασκευαστές που υποστηρίζουν αυτήν τη λειτουργία:
VIZIO, LG, Sony, Sharp, PHILIPS, PANASONIC, TOSHIBA, Hisense, RCA

1. Απενεργοποιήστε το Soundbar.

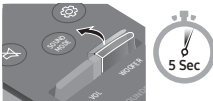
2. Πατήστε για 5 δευτερόλεπτα το κουμπί **WOOFER**.

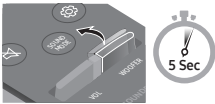
Κάθε φορά που πατάτε το κουμπί **WOOFER** προς τα πάνω και το κρατάτε πατημένο για 5 δευτερόλεπτα, η λειτουργία αλλάζει με την ακόλουθη σειρά: «**Off-TV Remote**» (προεπιλεγμένη λειτουργία), «**Samsung-TV Remote**», «**All-TV Remote**».

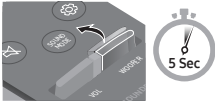
Η κατάσταση της ένδειξης LED αλλάζει κάθε φορά που αλλάζει η λειτουργία, όπως υποδεικνύεται παρακάτω.

Κουμπί τηλεχειριστηρίου	Ένδειξη LED	Κατάσταση
	<p>Αναβοσβήνει η κόκκινη φωτεινή ένδειξη X1</p>  <p>«Off-TV Remote» (προεπιλεγμένη λειτουργία)</p>	Απενεργοποίηση του τηλεχειριστηρίου της τηλεόρασης.
	<p>Αναβοσβήνει η γαλάζια φωτεινή ένδειξη X1</p>  <p>«Samsung-TV Remote»</p>	Ενεργοποίηση τηλεχειριστηρίου IR μιας τηλεόρασης Samsung.
	<p>Αναβοσβήνει η μπλε φωτεινή ένδειξη X1</p>  <p>«All-TV Remote»</p>	Ενεργοποίηση τηλεχειριστηρίου IR μιας τηλεόρασης τρίτου κατασκευαστή.

04 ΣΥΝΔΕΣΗ ΤΟΥ SOUNDBAR

Σύνδεση του ρεύματος

Χρησιμοποιήστε τα εξαρτήματα τροφοδοσίας για να συνδέσετε το Soundbar σε ηλεκτρική πρίζα ακολουθώντας την εξής σειρά:

- Για περισσότερες πληροφορίες σχετικά με το απαιτούμενο ρεύμα και την κατανάλωση ενέργειας, ανατρέξτε στην ετικέτα που βρίσκεται πάνω στο προϊόν. (Ετικέτα: κάτω μέρος της κύριας μονάδας του Soundbar)
1. Συνδέστε πρώτα το καλώδιο τροφοδοσίας στο τροφοδοτικό AC/DC.
Συνδέστε το τροφοδοτικό AC/DC (με το καλώδιο τροφοδοσίας) στο Soundbar.
 2. Συνδέστε το καλώδιο τροφοδοσίας στην πρίζα.

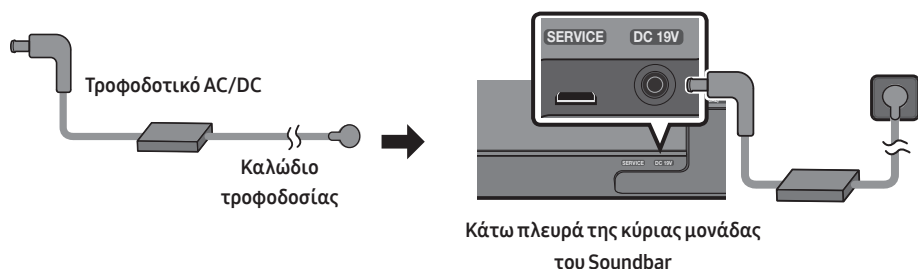

ΣΗΜΕΙΩΣΕΙΣ

- Εάν αποσυνδέσετε και συνδέσετε ξανά το καλώδιο τροφοδοσίας στην πρίζα ενώ το προϊόν είναι ενεργοποιημένο, το Soundbar ενεργοποιείται αυτόματα.
- Βεβαιωθείτε ότι έχετε τοποθετήσει το τροφοδοτικό AC/DC σε επίπεδη θέση, επάνω σε ένα τραπέζι ή στο πάτωμα. Εάν τοποθετήσετε το τροφοδοτικό AC/DC έτσι ώστε να κρέμεται και η είσοδος του καλωδίου AC να είναι στραμμένη προς τα πάνω, ενδέχεται να εισέλθει νερό ή άλλα ξένα σώματα στο εσωτερικό του τροφοδοτικού και να προκληθεί βλάβη στη λειτουργία του.

Σύνδεση SWA-9100S (πωλείται ξεχωριστά), SWA-W500 (πωλείται ξεχωριστά) στο Soundbar

Αναβαθμίστε την ποιότητα του ήχου σε πραγματικά ασύρματο ήχο surround, συνδέοντας το ασύρματο κιτ πίσω ηχείων Samsung (SWA-9100S, πωλείται ξεχωριστά) και το ασύρματο subwoofer (SWA-W500, πωλείται ξεχωριστά) στο Soundbar.

Για λεπτομερείς πληροφορίες σχετικά με τις συνδέσεις, ανατρέξτε στο εγχειρίδιο του ασύρματου κιτ πίσω ηχείων της Samsung και του ασύρματου subwoofer.

05 ΧΡΗΣΗ ΕΝΣΥΡΜΑΤΗΣ ΣΥΝΔΕΣΗΣ ΠΡΟΣ ΤΗΛΕΟΡΑΣΗ

Μέθοδος 1. Σύνδεση με καλώδιο HDMI



⚠ ΠΡΟΣΟΧΗ

- Όταν είναι συνδεδεμένο το καλώδιο HDMI και ταυτόχρονα το καλώδιο οπτικών ινών, το σήμα HDMI λαμβάνεται πρώτο.
- Για να συνδέσετε το καλώδιο HDMI μεταξύ της τηλεόρασης και του Soundbar, φροντίστε να συνδέσετε τις υποδοχές με την ένδειξη ARC. Σε διαφορετική περίπτωση, ο ήχος της τηλεόρασης μπορεί να μην ακούγεται.
- Το καλώδιο που συνιστάται είναι **High-Speed HDMI Cable with Ethernet**.

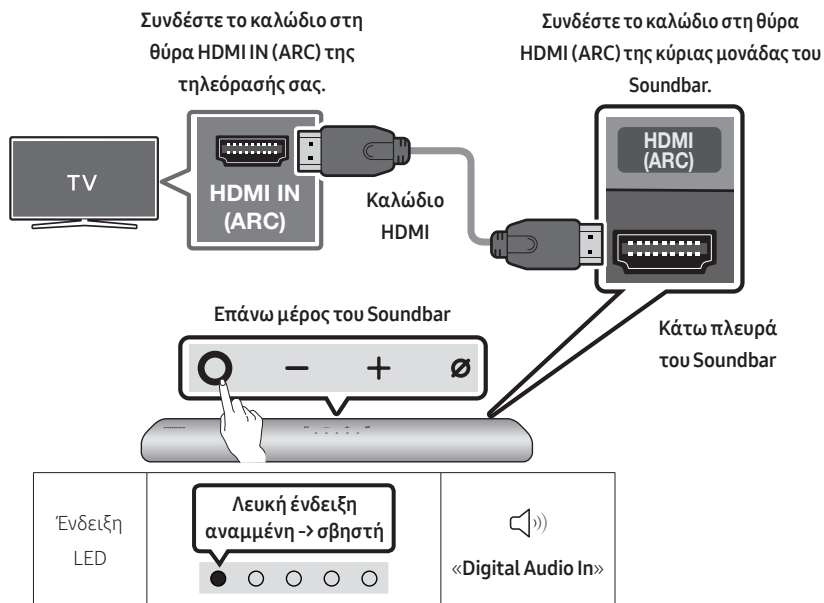
Σύνδεση τηλεόρασης με υποστήριξη λειτουργίας HDMI ARC (Κανάλι επιστροφής ήχου)



1. Έχοντας ενεργοποιήσει το Soundbar και την τηλεόραση, συνδέστε το καλώδιο HDMI όπως απεικονίζεται στο σχήμα.
2. Ενεργοποιήστε το Soundbar και την τηλεόραση.
3. Ο ήχος της τηλεόρασης ακούγεται από το Soundbar.

- Σε περίπτωση που δεν ακούγεται ο ήχος της τηλεόρασης, πατήστε το κουμπί  (Πολλαπλών λειτουργιών) στο επάνω μέρος του Soundbar ή το κουμπί  (Πηγή) στο τηλεχειριστήριο, για να επιλέξετε τη λειτουργία «Digital Audio In».
- Σε περίπτωση που δεν ακούγεται ο ήχος, ελέγξτε ξανά τη σύνδεση του καλωδίου HDMI.
- Χρησιμοποιήστε τα κουμπιά έντασης ήχου στο τηλεχειριστήριο της τηλεόρασης για να αλλάξετε την ένταση ήχου στο Soundbar.

ΣΗΜΕΙΩΣΕΙΣ

- Όταν συνδέετε τηλεόραση που υποστηρίζει τη λειτουργία HDMI ARC (Audio Return Channel) στο Soundbar με καλώδιο HDMI, μπορείτε να μεταδώσετε δεδομένα ψηφιακού βίντεο και ήχου χωρίς να συνδέσετε ξεχωριστό καλώδιο οπτικών ινών.
- Συνιστούμε να χρησιμοποιήσετε καλώδιο HDMI χωρίς πυρήνα, αν είναι εφικτό. Αν χρησιμοποιήσετε καλώδιο HDMI με πυρήνα, επιλέξτε ένα καλώδιο με διάμετρο μικρότερη από 14 mm.
- Η λειτουργία αυτή δεν είναι διαθέσιμη αν το καλώδιο HDMI δεν υποστηρίζει τη λειτουργία ARC.
- Αν ο ήχος μας εκπομπής έχει κωδικοποίηση Dolby Digital και η ρύθμιση «Μορφή ήχου ψηφιακής εξόδου» έχει οριστεί σε PCM, συνιστάται να αλλάξετε τη ρύθμιση σε Dolby Digital. Αν αλλάξετε τη ρύθμιση στην τηλεόραση, μπορείτε να απολαύσετε καλύτερη ποιότητα ήχου. (Στο μενού της τηλεόρασης, οι ρυθμίσεις Dolby Digital και PCM μπορεί να ονομάζονται διαφορετικά ανάλογα με τον κατασκευαστή της τηλεόρασης.)

Μέθοδος 2. Σύνδεση με καλώδιο οπτικών ινών

Λίστα ελέγχου πριν από τη σύνδεση

- Όταν είναι συνδεδεμένο το καλώδιο HDMI και ταυτόχρονα το καλώδιο οπτικών ινών, το σήμα HDMI λαμβάνεται πρώτο.
- Όταν χρησιμοποιείτε καλώδιο οπτικών ινών που διαθέτει καλύμματα στους ακροδέκτες, φροντίστε να αφαιρέσετε τα καλύμματα αυτά.

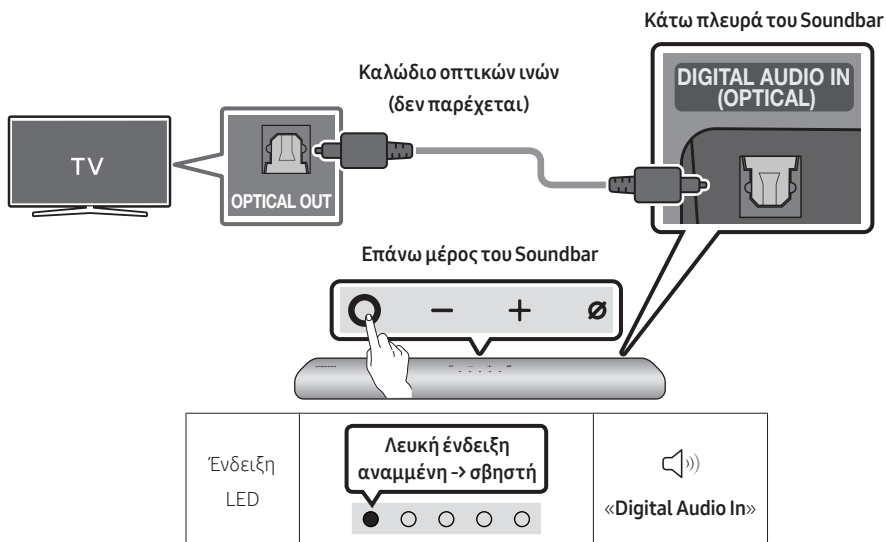

1. Έχοντας απενεργοποιήσει το Soundbar και την τηλεόραση, συνδέστε τη θύρα **DIGITAL AUDIO IN (OPTICAL)** στο Soundbar με τη θύρα εξόδου OPTICAL της τηλεόρασης με ψηφιακό καλώδιο οπτικών ινών (δεν παρέχεται), όπως απεικονίζεται στο σχήμα.
2. Ενεργοποιήστε το Soundbar και την τηλεόραση.
3. Πατήστε το κουμπί **○ (Πολλαπλών λειτουργιών)** στο επάνω μέρος του Soundbar ή το κουμπί **☞ (Πηγή)** στο τηλεχειριστήριο και στη συνέχεια επιλέξτε τη λειτουργία «**Digital Audio In**». Κατόπιν ακούγεται η ανακοίνωση «**Digital Audio In**».
4. Ο ήχος της τηλεόρασης ακούγεται από το Soundbar.

06 ΧΡΗΣΗ ΑΣΥΡΜΑΤΗΣ ΣΥΝΔΕΣΗΣ ΠΡΟΣ ΤΗΛΕΟΡΑΣΗ



Μέθοδος 1. Σύνδεση μέσω Bluetooth

Όταν συνδέεται μια τηλεόραση Samsung μέσω Bluetooth, μπορείτε να ακούτε στερεοφωνικό ήχο χωρίς τη δυσκολία των καλωδίων.

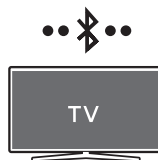
- Μόνο μία τηλεόραση Samsung μπορεί να είναι συνδεδεμένη κάθε φορά.
- Μπορείτε να συνδέσετε τηλεόραση Samsung που υποστηρίζει τη λειτουργία Bluetooth. Ελέγξτε τις προδιαγραφές της τηλεόρασής σας.

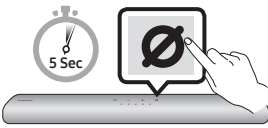

Αρχική σύνδεση



1. Κουμπί ζεύξης Bluetooth	Ένδειξη LED
 <p>Η</p> <p>Σε λειτουργία «Bluetooth»</p> 	<p>Η φωτεινή ένδειξη αναβοσβήνει ως εξής: Κόκκινο → Πράσινο → Μπλε</p>  <p>Ζεύξη</p> <p>Αναβοσβήνει η γαλάζια φωτεινή ένδειξη X3</p>  <p>Η σύνδεση ολοκληρώθηκε</p> <ul style="list-style-type: none">• Μέχρι να ολοκληρωθεί η ζεύξη, η λυχνία LED πολλών χρωμάτων αλλάζει διαδοχικά ως εξής Κόκκινο → Πράσινο → Μπλε. <p>«Ready to connect via Bluetooth.»</p>

2. Στην τηλεόραση Samsung, επιλέξτε τη λειτουργία Bluetooth.
(π.χ. Αρχική (🏠) → Ρυθμίσεις (⚙️) → Ήχος → Έξοδος ήχου → Λίστα ηχείων Bluetooth → [AV] Samsung Soundbar S60A / [AV] Samsung Soundbar S61A (Bluetooth))
3. Στη λίστα που εμφανίζεται στην οθόνη της τηλεόρασης επιλέξτε «[AV] Samsung Soundbar S60A / [AV] Samsung Soundbar S61A». Το διαθέσιμο Soundbar υποδεικνύεται με την ένδειξη «Απαιτείται ζεύξη» ή «Σε ζεύξη» στη λίστα συσκευών Bluetooth της τηλεόρασης. Για να συνδέσετε την τηλεόραση Samsung με το Soundbar, επιλέξτε το μήνυμα και κατόπιν πραγματοποιήστε τη σύνδεση.
4. Πλέον μπορείτε να ακούτε τον ήχο της τηλεόρασης Samsung από το Soundbar.
 - Αν υπάρχει καθυστέρηση στη σύνδεση μεταξύ του Soundbar και της τηλεόρασης Samsung, το Soundbar συνδέεται αυτόματα αλλάζοντας τη λειτουργία του σε «Bluetooth».

Εάν η σύνδεση της συσκευής αποτύχει

- Αν στη λίστα ηχείων της τηλεόρασης εμφανίζεται ένα υπάρχον Soundbar (π.χ. **[AV] Samsung Soundbar S60A / [AV] Samsung Soundbar S61A**), διαγράψτε το.
- Στη συνέχεια, επαναλάβετε τα βήματα 1 έως 3.

Αποσύνδεση του Soundbar από την τηλεόραση Samsung

Πατήστε το κουμπί  (Πολλαπλών λειτουργιών) στο επάνω μέρος του Soundbar ή το κουμπί  (Πηγή) στο τηλεχειριστήριο για να επιλέξετε κάποια λειτουργία εκτός της «Bluetooth».

- Για την αποσύνδεση απαιτείται χρόνος, επειδή η τηλεόραση Samsung πρέπει να λάβει απόκριση από το Soundbar. (Ο απαιτούμενος χρόνος ενδέχεται να διαφέρει ανάλογα με το μοντέλο της τηλεόρασης Samsung.)

Σημειώσεις σχετικά με τη σύνδεση Bluetooth

- Για σύνδεση μέσω επικοινωνίας Bluetooth, τοποθετήστε τη νέα συσκευή εντός απόστασης 1 m.
- Εάν σας ζητηθεί κωδικός PIN κατά τη σύνδεση μιας συσκευής Bluetooth, καταχωρίστε «0000».
- Το Soundbar απενεργοποιείται αυτόματα όταν παραμένει σε κατάσταση «Ετοιμο» για 18 λεπτά.
- Το Soundbar μπορεί να μην πραγματοποιήσει αναζήτηση συσκευής Bluetooth ή να μη συνδεθεί σωστά υπό τις παρακάτω συνθήκες:
 - Εάν υπάρχει ισχυρό ηλεκτρικό πεδίο γύρω από το Soundbar.
 - Εάν υπάρχει ταυτόχρονη ζεύξη πολλών συσκευών Bluetooth με το Soundbar.
 - Εάν η συσκευή Bluetooth είναι απενεργοποιημένη, σε λανθασμένη θέση ή δυσλειτουργεί.
- Ηλεκτρονικές συσκευές ενδέχεται να προκαλέσουν παρεμβολές. Διατηρείτε μακριά από την κύρια μονάδα του Soundbar συσκευές που δημιουργούν ηλεκτρομαγνητικά κύματα, π.χ. φούρνοι μικροκυμάτων, ασύρματες συσκευές LAN, κ.λπ.

Μέθοδος 2. Σύνδεση μέσω Wi-Fi

Λίστα ελέγχου πριν από τη σύνδεση

- Η σύνδεση Wi-Fi είναι διαθέσιμη μόνο στη Samsung TV.
 - Ελέγξτε αν ο **ασύρματος δρομολογητής (Wi-Fi)** είναι ενεργοποιημένος και ότι η **TV είναι συνδεδεμένη στο δρομολογητή**.
 - Η TV και το Soundbar πρέπει να είναι συνδεδεμένα στο ίδιο ασύρματο δίκτυο (Wi-Fi).
 - Εάν ο ασύρματος δρομολογητής (Wi-Fi) χρησιμοποιεί κανάλι DFS, δεν θα μπορείτε να δημιουργήσετε σύνδεση Wi-Fi μεταξύ της TV και του Soundbar. Επικοινωνήστε με τον πάροχο υπηρεσιών Internet για λεπτομέρειες.
 - Επειδή τα μενού διαφέρουν ανάλογα με το έτος κατασκευής, ανατρέξτε στο εγχειρίδιο της TV.
 - Για να συνδέσετε την TV στο Soundbar μέσω Wi-Fi, συνδέστε πρώτα το Soundbar στον ασύρματο δρομολογητή. Ανατρέξτε στη σελίδα 27 για λεπτομέρειες σχετικά με το πώς μπορείτε να δημιουργήσετε μια σύνδεση Wi-Fi.
1. Για περισσότερες πληροφορίες σχετικά με τη σύνδεση Wi-Fi για το Soundbar, ανατρέξτε στη σελίδα 27, στην ενότητα «**Μέθοδος 2. Σύνδεση μέσω Wi-Fi (Ασύρματο δίκτυο)**».
 2. Αλλάξτε την πηγή εισόδου της TV σε Soundbar, χρησιμοποιώντας το μενού Ήχος.
 - **Samsung TV που κυκλοφόρησαν το 2017 ή αργότερα**
Αρχική (🏠) → Ρυθμίσεις (⚙️) → Ήχος → Έξοδος ήχου → [AV] Samsung Soundbar S60A / [AV] Samsung Soundbar S61A (Wi-Fi)

07 ΣΥΝΔΕΣΗ ΜΕ ΕΞΩΤΕΡΙΚΗ ΣΥΣΚΕΥΗ

Σύνδεση με καλώδιο οπτικών ινών

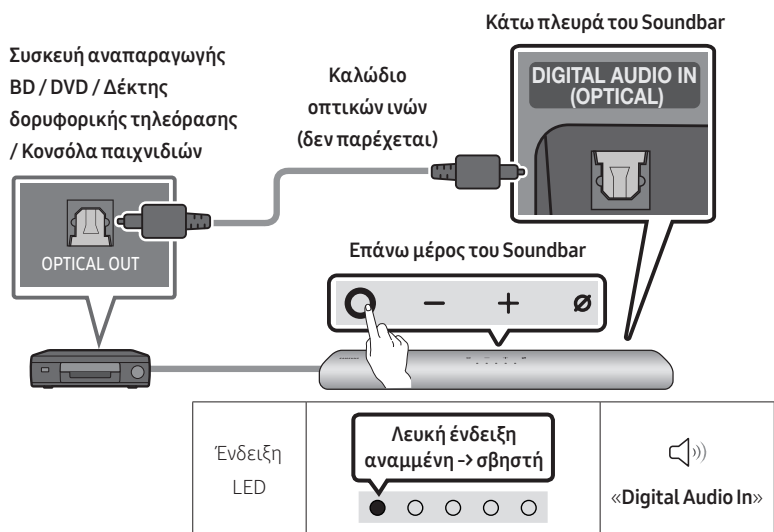

1. Έχοντας απενεργοποιήσει την εξωτερική συσκευή και το Soundbar, συνδέστε τη θύρα **DIGITAL AUDIO IN (OPTICAL)** στο Soundbar και την OPTICAL της εξωτερικής συσκευής με ψηφιακό καλώδιο οπτικών ινών (δεν παρέχεται), όπως απεικονίζεται στο σχήμα.
2. Ενεργοποιήστε το Soundbar και την εξωτερική συσκευή.
3. Πατήστε το κουμπί **○ (Πολλαπλών λειτουργιών)** στο επάνω μέρος του Soundbar ή το κουμπί **☞ (Πηγή)** στο τηλεχειριστήριο και στη συνέχεια επιλέξτε τη λειτουργία **«Digital Audio In»**. Κατόπιν ακούγεται η ανακοίνωση **«Digital Audio In»**.
4. Ο ήχος της εξωτερικής συσκευής ακούγεται από το Soundbar.

08 ΣΥΝΔΕΣΗ ΜΕ ΦΟΡΗΤΗ ΣΥΣΚΕΥΗ

Μέθοδος 1. Σύνδεση μέσω Bluetooth

Όταν συνδέεται μια φορητή συσκευή μέσω Bluetooth, μπορείτε να ακούτε στερεοφωνικό ήχο χωρίς τη δυσκολία των καλωδίων.





- Όταν κάνετε ζεύξη μιας συσκευής Bluetooth ενώ το Soundbar είναι απενεργοποιημένο, το Soundbar ενεργοποιείται αυτόματα.



Φορητή συσκευή

Αρχική σύνδεση

- Όταν γίνεται σύνδεση με νέα συσκευή Bluetooth, βεβαιωθείτε ότι η συσκευή βρίσκεται εντός απόστασης 1 m.

1. Κουμπί ζεύξης Bluetooth	Ένδειξη LED
 <p>Η</p> <p>Σε λειτουργία «Bluetooth»</p> 	<p>Η φωτεινή ένδειξη αναβοσβήνει ως εξής: Κόκκινο → Πράσινο → Μπλε</p>  <p>Ζεύξη</p> <p>Αναβοσβήνει η γαλάζια φωτεινή ένδειξη X3</p>  <p>Η σύνδεση ολοκληρώθηκε</p> <ul style="list-style-type: none">• Μέχρι να ολοκληρωθεί η ζεύξη, η λυχνία LED πολλών χρωμάτων αλλάζει διαδοχικά ως εξής Κόκκινο → Πράσινο → Μπλε. <p>«Ready to connect via Bluetooth.»</p>

2. Στη συσκευή σας, επιλέξτε «[AV] Samsung Soundbar S60A / [AV] Samsung Soundbar S61A» στη λίστα που εμφανίζεται.
3. Αναπαραγάγετε μέσω του Soundbar αρχεία μουσικής από τη συσκευή που συνδέθηκε μέσω Bluetooth.

Εάν η σύνδεση της συσκευής αποτύχει

- Αν στη λίστα ηχείων της φορητής συσκευής εμφανίζεται ένα υπάρχον Soundbar (π.χ., [AV] Samsung Soundbar S60A / [AV] Samsung Soundbar S61A), διαγράψτε το.
- Επαναλάβετε τα βήματα 1 και 2.

Σημειώσεις σχετικά με τη σύνδεση Bluetooth

- Για σύνδεση μέσω επικοινωνίας Bluetooth, τοποθετήστε τη νέα συσκευή εντός απόστασης 1 m.
- Εάν σας ζητηθεί κωδικός PIN κατά τη σύνδεση μιας συσκευής Bluetooth, καταχωρίστε <0000>.
- Το Soundbar απενεργοποιείται αυτόματα όταν παραμένει σε κατάσταση «Ετοιμο» για 18 λεπτά.
- Το Soundbar μπορεί να μην πραγματοποιήσει αναζήτηση συσκευής Bluetooth ή να μη συνδεθεί σωστά υπό τις παρακάτω συνθήκες:
 - Εάν υπάρχει ισχυρό ηλεκτρικό πεδίο γύρω από το Soundbar.
 - Εάν υπάρχει ταυτόχρονη ζεύξη πολλών συσκευών Bluetooth με το Soundbar.
 - Εάν η συσκευή Bluetooth είναι απενεργοποιημένη, σε λανθασμένη θέση ή δυσλειτουργεί.
- Ηλεκτρονικές συσκευές ενδέχεται να προκαλέσουν παρεμβολές. Διατηρείτε μακριά από την κύρια μονάδα του Soundbar συσκευές που δημιουργούν ηλεκτρομαγνητικά κύματα, π.χ. φούρνοι μικροκυμάτων, ασύρματες συσκευές LAN, κ.λπ.
- Το Soundbar υποστηρίζει δεδομένα SBC (44,1 kHz, 48 kHz).
- Συνδέστε το Soundbar μόνο σε μια συσκευή Bluetooth που υποστηρίζει τη λειτουργία A2DP (AV).
- Δεν μπορείτε να συνδέσετε το Soundbar σε μια συσκευή Bluetooth που υποστηρίζει μόνο τη λειτουργία HF (Hands Free).
- Όταν συνδέετε το Soundbar σε μια συσκευή Bluetooth, τοποθετήστε τα όσο το δυνατόν πιο κοντά το ένα με το άλλο.
- Όσο πιο μακριά βρίσκεται το Soundbar από τη συσκευή Bluetooth, τόσο θα υποβαθμίζεται η ποιότητα ήχου. Η σύνδεση Bluetooth μπορεί να χαθεί εάν οι συσκευές είναι εκτός εμβέλειας.
- Η σύνδεση Bluetooth μπορεί να μην λειτουργεί σωστά σε περιοχές με κακή λήψη.
- Μια συσκευή Bluetooth μπορεί να έχει θόρυβο ή δυσλειτουργία στις παρακάτω συνθήκες:
 - Όταν το σώμα έρχεται σε επαφή με τον πομποδέκτη της συσκευής Bluetooth ή του Soundbar.
 - Σε γωνίες ή όταν υπάρχει κάποιο εμπόδιο σε κοντινή απόσταση, όπως τοίχος ή χώρισμα, όπου μπορεί να υπάρχουν ηλεκτρικές μεταβολές.
 - Όταν εκτίθεται σε παρεμβολές από άλλες συσκευές που λειτουργούν στο ίδιο εύρος συχνοτήτων, όπως ιατρικό εξοπλισμό, φούρνους μικροκυμάτων και συσκευές ασύρματου LAN.
 - Εμπόδια όπως πόρτες και τοίχοι μπορεί να επηρεάζουν την ποιότητα ήχου ακόμη και όταν οι συσκευές είναι εντός εμβέλειας.
- Σημειώστε ότι δεν μπορεί να γίνει ζεύξη του Soundbar με άλλη συσκευή Bluetooth ενώ χρησιμοποιείται η επιλογή Bluetooth.
- Αυτή η ασύρματη συσκευή μπορεί να προκαλέσει ηλεκτρικές παρεμβολές κατά τη λειτουργία της.

Αποσύνδεση της συσκευής Bluetooth από το Soundbar

Μπορείτε να αποσυνδέσετε μια συσκευή Bluetooth από το σύστημα Soundbar. Για οδηγίες, ανατρέξτε στο εγχειρίδιο χρήσης της συσκευής Bluetooth.

- Το σύστημα Soundbar αποσυνδεείται.
- Εάν το Soundbar έχει αποσυνδεθεί από τη συσκευή Bluetooth, η ένδειξη LED πολλών χρωμάτων στο Soundbar αναβοσβήνει με χρώμα «**Κόκκινο**» χρώμα τρεις φορές.

Αποσύνδεση του Soundbar από τη συσκευή-Bluetooth

Πατήστε το κουμπί  (Πολλαπλών λειτουργιών) στο επάνω μέρος του Soundbar ή το κουμπί

 (Πηγή) στο τηλεχειριστήριο για να επιλέξετε κάποια λειτουργία εκτός της «**Bluetooth**».

- Για την αποσύνδεση απαιτείται χρόνος επειδή η συσκευή Bluetooth πρέπει να λάβει απόκριση από το Soundbar. (Ο χρόνος αποσύνδεσης μπορεί να διαφέρει ανάλογα με τη συσκευή Bluetooth)
- Εάν το Soundbar έχει αποσυνδεθεί από τη συσκευή Bluetooth, η ένδειξη LED πολλών χρωμάτων στο Soundbar αναβοσβήνει με χρώμα «**Κόκκινο**» χρώμα τρεις φορές.

Μέθοδος 2. Σύνδεση μέσω Wi-Fi (Ασύρματο δίκτυο)

Για να συνδέσετε ένα Soundbar με μια φορητή συσκευή μέσω ασύρματου δικτύου (Wi-Fi), απαιτείται η εφαρμογή **SmartThings**.

Αρχική σύνδεση

1. Εγκαταστήστε και ανοίξτε την εφαρμογή **SmartThings** από τη φορητή συσκευή σας (smartphone ή tablet).
2. Στην εφαρμογή, ακολουθήστε τις οδηγίες στην οθόνη για να προσθέσετε το Soundbar.
 - Το αυτόματο αναδυόμενο παράθυρο (δεύτερο στιγμιότυπο οθόνης παρακάτω) μπορεί να μην εμφανίζεται σε ορισμένες συσκευές.

Εάν το αναδυόμενο παράθυρο δεν εμφανιστεί, πατήστε «**+**» στην οθόνη **Home**.

Το Soundbar προστίθεται στην εφαρμογή.

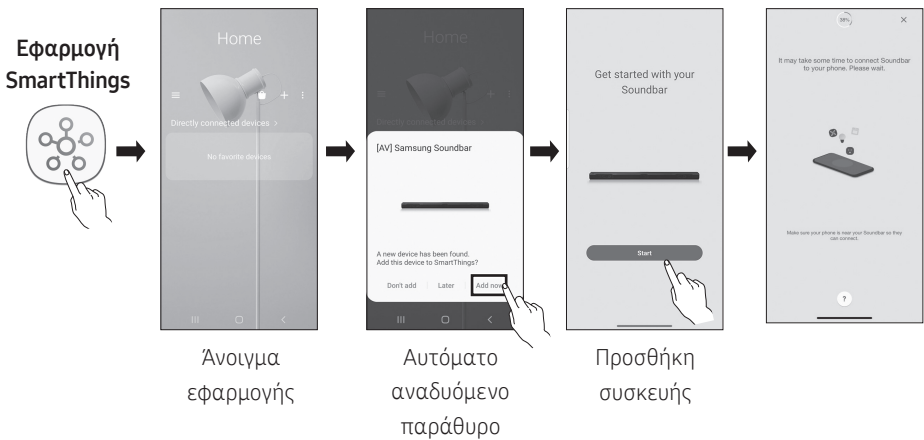

Έναρξη χρήσης του Amazon Alexa (ενσωματωμένο Alexa)

- Το Amazon Alexa είναι μια υπηρεσία που παρέχεται από την Amazon.
- Αυτή η λειτουργία ενδέχεται να μην υποστηρίζεται, ανάλογα με το μοντέλο ή τη γεωγραφική περιοχή.
- Αυτή η λειτουργία υποστηρίζει ορισμένες μόνο γλώσσες και οι υποστηριζόμενες λειτουργίες ενδέχεται να διαφέρουν ανάλογα με τη γεωγραφική περιοχή.
- Για τις προδιαγραφές προϊόντων ή για πληροφορίες σχετικά με τη συμβατότητα, ανατρέξτε στην τοποθεσία web της Samsung (www.samsung.com).

Με την Alexa μπορείτε να αναπαράγετε μουσική, να ακούτε ειδήσεις, να βλέπετε την πρόγνωση του καιρού και να ελέγχετε οικιακές συσκευές.

Για να χρησιμοποιήσετε την Amazon Alexa, απαιτείται λογαριασμός Amazon για τη σύνδεση του Soundbar μέσω δικτύου.

1. Εγκαταστήστε την εφαρμογή **SmartThings** στη φορητή συσκευή σας και ανοίξτε την.
2. Ακολουθήστε τις οδηγίες της εφαρμογής για να εισαγάγετε τα στοιχεία του λογαριασμού Alexa και να συνδεθείτε στην υπηρεσία.

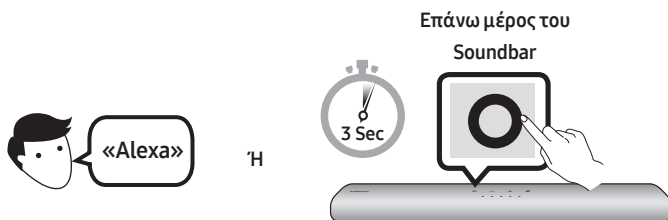

3. Πείτε «Alexa» ή πατήστε το κουμπί **○ (Πολλαπλών λειτουργιών)** του Soundbar για 3 δευτερόλεπτα για να χρησιμοποιήσετε την υπηρεσία Alexa.
 - Πατήστε το κουμπί **○ (Πολλαπλών λειτουργιών)** για 3 δευτερόλεπτα για να θέσετε σε λειτουργία την Alexa. Με πατημένο το κουμπί πείτε «Alexa» για να ενεργοποιηθεί η φωνητική αναγνώριση.
 - Η κατάσταση της ένδειξης LED στο Soundbar αλλάζει ανάλογα με την κατάσταση της Alexa. Για λεπτομέρειες, ανατρέξτε στη σελίδα 31.

Χρήση φωνητικών εντολών για τον έλεγχο του Soundbar



Ενεργοποίηση + εντολή

Τι να δοκιμάσετε	Παράδειγμα φράσης
Έλεγχος έντασης ήχου	«Alexa, δυνάμωσε την ένταση.»
	«Alexa, χαμήλωσε την ένταση.»
Ακρόαση ροής περιεχομένου από το Amazon Music	«Alexa, παίξε τζαζ μουσική.»
Έλεγχος αναπαραγωγής	«Alexa, παίξε το επόμενο τραγούδι.»
	«Alexa, σταμάτησε τη μουσική.»
	«Alexa, ποιο είναι αυτό το τραγούδι;»
Πρόγνωση καιρού	«Alexa, τι καιρό θα κάνει;»
Προγραμματισμός χρονοδιακόπτη	«Alexa, βάλε χρονοδιακόπτη για 10 λεπτά.»

Έναρξη χρήσης του Alexa σε προϊόν Amazon (Λειτουργεί με το Alexa)

- Αυτή η λειτουργία ενδέχεται να μην υποστηρίζεται, ανάλογα με το μοντέλο ή τη γεωγραφική περιοχή.
- Αυτή η λειτουργία υποστηρίζει ορισμένες μόνο γλώσσες και οι υποστηριζόμενες λειτουργίες ενδέχεται να διαφέρουν ανάλογα με τη γεωγραφική περιοχή.
- Για τις προδιαγραφές προϊόντων ή για πληροφορίες σχετικά με τη συμβατότητα, ανατρέξτε στην τοποθεσία web της Samsung (www.samsung.com).
- Αυτή η υπηρεσία διατίθεται από την Amazon και ενδέχεται να διακοπεί ανά πάσα στιγμή. Η Samsung δεν ευθύνεται για τη διαθεσιμότητα της υπηρεσίας.
- Η οθόνη της εφαρμογής **Amazon Alexa** μπορεί να αλλάξει χωρίς προηγούμενη ειδοποίηση.

Σύνδεση και χρήση με προϊόν της Amazon (Amazon Echo)

Χρησιμοποιήστε ένα προϊόν Amazon Echo για να ελέγχετε το Soundbar και να απολαμβάνετε υπηρεσίες μουσικής από το Amazon Echo. Για να χρησιμοποιήσετε την Amazon Alexa, απαιτείται λογαριασμός Amazon για τη σύνδεση του Soundbar μέσω δικτύου.

1. Εγκαταστήστε την εφαρμογή **SmartThings** στη φορητή συσκευή σας και ανοίξτε την.
2. Ακολουθήστε τις οδηγίες της εφαρμογής για να εισαγάγετε τα στοιχεία του λογαριασμού Alexa και να συνδεθείτε στην υπηρεσία.

Χρήση φωνητικών εντολών για τον έλεγχο του Soundbar

- Η υπηρεσία Amazon Echo που μπορείτε να χρησιμοποιήσετε με το Soundbar περιορίζεται μόνο στη μουσική. Οι υπόλοιπες υπηρεσίες που παρέχονται από το Amazon Echo, όπως ειδήσεις και πληροφορίες για τον καιρό, είναι διαθέσιμες μέσω του προϊόντος Amazon Echo που διαθέτετε.











Ενεργοποίηση+ Εντολή +Όνομα ηχείου

* Για να χρησιμοποιήσετε φωνητικές εντολές για το Soundbar με το όνομα «σαλόνι»

Ενέργεια	Φωνητική εντολή
Ορισμός έντασης ήχου σε 5	«Alexa, ρύθμισε την ένταση του ήχου στο 5 στο σαλόνι»
Αύξηση έντασης ήχου	«Alexa, αύξησε την ένταση του ήχου στο σαλόνι»
Σίγαση του ήχου	«Alexa, σίγασε τον ήχο στο σαλόνι»
Ακρόαση ραδιοφωνικού σταθμού KISS FM	«Alexa, παίξε τον Kiss FM στο σαλόνι»
Αναπαραγωγή επόμενου τραγουδιού	«Alexa, παίξε το επόμενο τραγούδι στο σαλόνι»
Διακοπή ήχου	«Alexa, διάκοψε τον ήχο στο σαλόνι»
Απενεργοποίηση ήχου	«Alexa, απενεργοποίησε το σύστημα στο σαλόνι»

Κατάσταση ένδειξης Alexa

Η κατάσταση της ένδειξης LED στο Soundbar αλλάζει ανάλογα με την κατάσταση της Alexa, όπως απεικονίζεται παρακάτω.

Κατάσταση Alexa	Κατάσταση Alexa
Αδρανής	 Ανενεργή
Ακούει	 Γαλάζια φωτεινή ένδειξη ενεργή
Σκέφτεται	 Αναβοσβήνει η γαλάζια φωτεινή ένδειξη Χ1
Μιλάει	
Ειδοποιήσεις και υπενθυμίσεις με χρονοδιακόπτη	 Αναβοσβήνει η γαλάζια φωτεινή ένδειξη Χ2 Αναβοσβήνει η μπλε φωτεινή ένδειξη Χ2
Ειδοποίηση	 Αναβοσβήνει η κίτρινη φωτεινή ένδειξη Χ2
Η υπηρεσία Alexa δεν είναι διαθέσιμη	 Αναβοσβήνει η κόκκινη φωτεινή ένδειξη Χ3
Το δίκτυο είναι αποσυνδεδεμένο	 Αναβοσβήνει η κόκκινη φωτεινή ένδειξη Χ3
Απενεργοποίηση μικροφώνου	 Κόκκινη ένδειξη αναμμένη

Χρήση του Tap Sound

Ακουμπήστε το Soundbar με την κινητή συσκευή σας για να αναπαραγάγετε ήχο από την κινητή συσκευή σας μέσω του Soundbar.

- Αυτή η λειτουργία μπορεί να μην υποστηρίζεται, ανάλογα με τη φορητή συσκευή.
- Αυτή η λειτουργία είναι συμβατή μόνο με τις φορητές συσκευές Samsung με λειτουργικό σύστημα Android 8.1 ή νεότερες εκδόσεις.

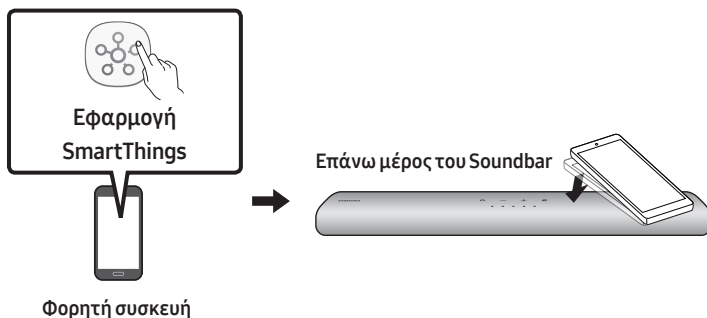

1. Ενεργοποιήστε τη λειτουργία **Tap Sound** στη φορητή σας συσκευή.
 - Για περισσότερες πληροφορίες σχετικά με τον τρόπο ενεργοποίησης αυτής της λειτουργίας, ανατρέξτε στην ενότητα «**Ενεργοποίηση της λειτουργίας Tap Sound**» παρακάτω.
2. Πατήστε το Soundbar με τη φορητή σας συσκευή. Στο παράθυρο μηνύματος που εμφανίζεται, επιλέξτε «**Εναρξη τώρα**».
Η σύνδεση μεταξύ της φορητής συσκευής και του Soundbar πραγματοποιείται μέσω Bluetooth.
3. Αναπαραγάγετε ήχο από την κινητή συσκευή σας μέσω του Soundbar.
 - Αυτή η λειτουργία συνδέει μια φορητή συσκευή στο Soundbar μέσω Bluetooth ανιχνεύοντας τις δονήσεις που δημιουργούνται όταν η συσκευή αγγίζει το Soundbar.
 - Φροντίστε ώστε η φορητή συσκευή να μην αγγίξει μια αιχμηρή γωνία του Soundbar. Αυτό μπορεί να έχει ως αποτέλεσμα το Soundbar ή η φορητή συσκευή να γρατζουνιστούν ή να υποστούν ζημιά.
 - Συνιστάται η φορητή συσκευή να βρίσκεται σε θήκη. Πατήστε ελαφρά την περιοχή στο επάνω μέρος του Soundbar, χωρίς υπερβολική πίεση.
 - Για να χρησιμοποιήσετε αυτήν τη λειτουργία, ενημερώστε την εφαρμογή **SmartThings** στην πιο πρόσφατη έκδοση.
Αυτή η λειτουργία μπορεί να μην υποστηρίζεται, ανάλογα με την έκδοση της εφαρμογής.

Ενεργοποίηση της λειτουργίας Tap Sound

Χρησιμοποιήστε την εφαρμογή **SmartThings** για να ενεργοποιήσετε τη λειτουργία **Tap View, Tap Sound**.

1. Στη φορητή συσκευή εκτελέστε την εφαρμογή **SmartThings**.
2. Στην οθόνη της εφαρμογής **SmartThings** που εμφανίζεται στη φορητή συσκευή επιλέξτε (☰ → ⚙️).
3. Ενεργοποιήστε τη λειτουργία «**Tap View, Tap Sound**» για να εκτελείται η λειτουργία όταν μια φορητή συσκευή μετακινείται κοντά στο Soundbar.

ΣΗΜΕΙΩΣΕΙΣ

- Όταν η φορητή συσκευή βρίσκεται σε λειτουργία εξοικονόμησης ενέργειας, η λειτουργία **Tap Sound** δεν εκτελείται.
- Η λειτουργία **Tap Sound** μπορεί να μην εκτελείται εάν κοντά στο Soundbar υπάρχουν συσκευές που προκαλούν παρεμβολές, όπως ηλεκτρικές συσκευές. Φροντίστε ώστε οι συσκευές που μπορεί να προκαλούν παρεμβολές να βρίσκονται σε επαρκή απόσταση από το Soundbar.

09 ΣΥΝΔΕΣΗ ΣΤΟ APPLE AIRPLAY 2

- Αυτή η λειτουργία ενδέχεται να μην είναι διαθέσιμη σε ορισμένες χώρες.

Σύνδεση και χρήση με προϊόν Apple

- Με το AirPlay 2 μπορείτε να ελέγχετε το σύστημα ήχου του σπιτιού σας από το iPhone, το iPad, το HomePod ή το Apple TV.
- Το συγκεκριμένο Samsung Soundbar υποστηρίζει AirPlay 2 και απαιτεί iOS 11.4 ή νεότερες εκδόσεις.

ΣΗΜΕΙΩΣΗ

- Βεβαιωθείτε ότι το Soundbar είναι συνδεδεμένο στο Wi-Fi. (Ανατρέξτε στην ενότητα «**Μέθοδος 2. Σύνδεση μέσω Wi-Fi (Ασύρματο δίκτυο)**».)

10 ΕΓΚΑΤΑΣΤΑΣΗ ΤΟΥ ΕΠΙΤΟΙΧΙΟΥ ΣΤΗΡΙΓΜΑΤΟΣ

Προφυλάξεις εγκατάστασης

- Εγκαταστήστε μόνο σε κατακόρυφο τοίχο.
- Μην εγκαθιστάτε σε σημείο με υψηλή θερμοκρασία ή υγρασία.
- Βεβαιωθείτε ότι ο τοίχος είναι κατάλληλος για να αντέξει το βάρος του προϊόντος. Εάν δεν είναι, ενισχύστε τον τοίχο ή επιλέξτε άλλο σημείο εγκατάστασης.
- Προμηθευτείτε και χρησιμοποιήστε βίδες στήριξης ή στηρίγματα κατάλληλα για τον τοίχο σας (γυψοσανίδα, σιδηροκατασκευή, ξύλο κ.λπ.). Αν είναι εφικτό, στερεώστε τις βίδες στα στηρίγματα του τοίχου.
- Προμηθευτείτε βίδες επιτοίχιας στερέωσης ανάλογες με τον τύπο και το πάχος του τοίχου στον οποίο θέλετε να στερεώσετε το Soundbar.
 - Διάμετρος: M5
 - Μήκος: Συνιστάται μήκος 35 mm ή μεγαλύτερο.
- Συνδέστε τα καλώδια από τη μονάδα προς τις εξωτερικές συσκευές πριν τοποθετήσετε το Soundbar στον τοίχο.
- Βεβαιωθείτε ότι η μονάδα είναι απενεργοποιημένη και αποσυνδεδεμένη από την παροχή ρεύματος πριν ξεκινήσετε τις εργασίες τοποθέτησής της. Διαφορετικά, ενδέχεται να προκληθεί ηλεκτροπληξία.

Εξαρτήματα τοποθέτησης στον τοίχο



Οδηγός επιτοίχιας στήριξης



Βίδα στήριξης



Βίδα



Βραχίονας επιτοίχιας στήριξης

1. Τοποθετήστε τον **Οδηγό επιτοίχιας στήριξης** στην επιφάνεια του τοίχου.
 - Ο **Οδηγός επιτοίχιας στήριξης** πρέπει να εφάπτεται στον τοίχο.
 - Εάν η τηλεόρασή σας έχει τοποθετηθεί στον τοίχο, τοποθετήστε το Soundbar σε απόσταση τουλάχιστον 5 cm κάτω από την τηλεόραση.



↕ 5 cm ή παραπάνω

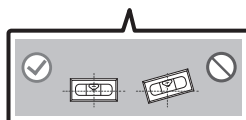
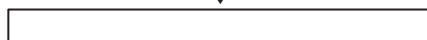

2. Ευθυγραμμίστε την **Κεντρική γραμμή του οδηγού επιτοίχιας στήριξης** με το κέντρο της τηλεόρασης (εάν πρόκειται να στερεώσετε το Soundbar κάτω από την τηλεόραση) και μετά στερεώστε τον **Οδηγός επιτοίχιας στήριξης** στον τοίχο με αυτοκόλλητη ταινία.

- Εάν δεν το στερεώνετε κάτω από την τηλεόραση, τοποθετήστε την **Κεντρική γραμμή** στο κέντρο της περιοχής τοποθέτησης.

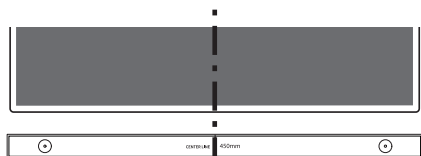

Κεντρική γραμμή

3. Χρησιμοποιήστε ένα στυλό για να σημειώσετε τις θέσεις των οπών και αφαιρέστε τον **Οδηγός επιτοίχιας στήριξης**.

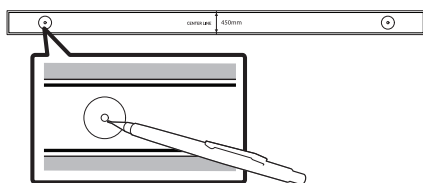

4. Χρησιμοποιήστε το κατάλληλο μέγεθος μύτης τρυπανιού για ανοίξετε μια οπή στον τοίχο σε κάθε σημάδι.

- Εάν τα σημάδια δεν αντιστοιχούν στις θέσεις των στηριγμάτων, βεβαιωθείτε ότι έχετε τοποθετήσει τα κατάλληλα στηρίγματα στις οπές προτού τοποθετήσετε τις βίδες στήριξης. Εάν χρησιμοποιείτε στηρίγματα, βεβαιωθείτε ότι οι οπές που δημιουργείτε είναι αρκετά μεγάλες για τα συγκεκριμένα στηρίγματα.

5. Πιέστε μια βίδα (δεν παρέχεται) μέσα σε κάθε **Βίδα στερέωσης** και, στη συνέχεια, βιδώστε την κάθε βίδα μέσα στην οπή της βίδας συγκράτησης.

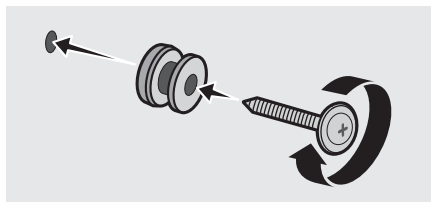

6. Τοποθετήστε με τον σωστό προσανατολισμό τους 2 **Βραχίονες επιτοίχιας στήριξης** στο κάτω μέρος του Soundbar χρησιμοποιώντας 2 **Βίδες**.

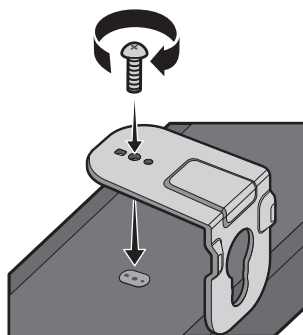

- Κατά τη συναρμολόγηση, βεβαιωθείτε ότι τα εξαρτήματα στήριξης των **Βραχιόνων επιτοίχιας στήριξης** βρίσκονται πίσω από το Soundbar.

Πίσω πλευρά του Soundbar

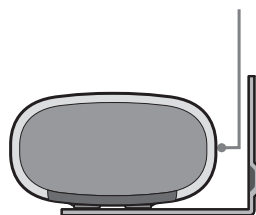

Δεξιά πλευρά του Soundbar

7. Τοποθετήστε το Soundbar έχοντας συνδέσει τους **Βραχιόνων επιτοίχιας στήριξης** κρεμώντας τους **Βραχιόνων επιτοίχιας στήριξης** στις **Βίδες συγκράτησης** στον τοίχο.

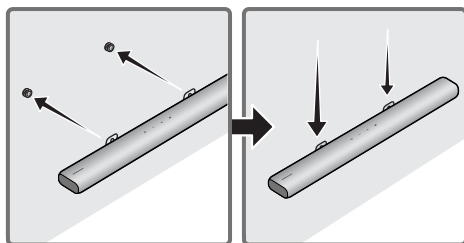

8. Σύρετε το Soundbar προς τα κάτω, όπως φαίνεται παρακάτω, έτσι ώστε οι **Βραχιόνες επιτοίχιας στήριξης** να ασφαλισουν στις **Βίδες συγκράτησης**.
- Τοποθετήστε τις **Βίδες συγκράτησης** στο φαρδύ (κάτω) μέρος των **Βραχιόνων επιτοίχιας στήριξης** και μετά σύρετε τους **Βραχιόνων επιτοίχιας στήριξης** προς τα κάτω, έτσι ώστε να ασφαλισουν στις **Βίδες συγκράτησης**.

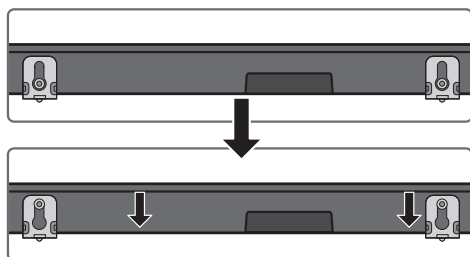

11 ΕΓΚΑΤΑΣΤΑΣΗ ΤΟΥ SOUNDBAR ΜΠΡΟΣΤΑ ΑΠΟ ΤΗΛΕΟΡΑΣΗ

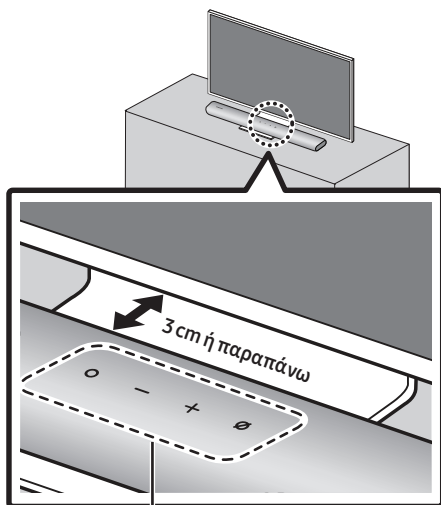

Μικρόφωνο

Για την εγκατάσταση, ευθυγραμμίστε το κέντρο του Soundbar με το κέντρο της τηλεόρασης, όπως φαίνεται στην εικόνα.

Στη συνέχεια, τοποθετήστε το Soundbar σε απόσταση τουλάχιστον 3 εκατοστών από την τηλεόραση, για να μην υπάρχουν παρεμβολές με τη φωνητική αναγνώριση.

ΣΗΜΕΙΩΣΕΙΣ

- Φροντίστε το Soundbar να βρίσκεται σε επίπεδη και σταθερή επιφάνεια.
- Η ανεπαρκής απόσταση από την τηλεόραση μπορεί να δημιουργήσει προβλήματα στη φωνητική αναγνώριση και στην ακουστική.

12 ΕΝΗΜΕΡΩΣΗ ΛΟΓΙΣΜΙΚΟΥ

Αυτόματη ενημέρωση

Όταν το Soundbar είναι συνδεδεμένο στο Internet, πραγματοποιούνται αυτόματα ενημερώσεις λογισμικού, ακόμα κι αν το Soundbar είναι απενεργοποιημένο.

- Για να χρησιμοποιήσετε τη λειτουργία αυτόματης ενημέρωσης, το Soundbar πρέπει να είναι συνδεδεμένο στο Internet. Η σύνδεση Wi-Fi του Soundbar διακόπτεται σε περίπτωση αποσύνδεσης του καλωδίου τροφοδοσίας του Soundbar ή διακοπής ρεύματος. Σε περίπτωση διακοπής ρεύματος, όταν επανέλθει το ρεύμα ή συνδέσετε ξανά το καλώδιο τροφοδοσίας, ενεργοποιήστε το Soundbar και συνδέστε το ξανά στο Internet.

Ενημέρωση μέσω USB

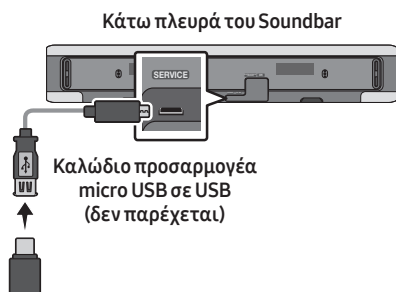

Στο μέλλον η Samsung ενδέχεται να εκδώσει ενημερώσεις για το υλικολογισμικό του συστήματος του Soundbar.

Όταν μια ενημέρωση είναι διαθέσιμη, μπορείτε να ενημερώσετε το Soundbar συνδέοντας στη θύρα **SERVICE** του Soundbar μια μονάδα USB που περιέχει την ενημέρωση του υλικολογισμικού.

1. Μεταβείτε στον ιστότοπο (www.samsung.com) → αναζητήστε το όνομα του μοντέλου από το μενού εξυπηρέτησης πελατών.
 - Για περισσότερες πληροφορίες σχετικά με την ενημέρωση, ανατρέξτε στον Οδηγό αναβάθμισης.
2. Κάντε λήψη του αρχείου αναβάθμισης (τύπου USB).
3. Αποσυμπίεστε το αρχείο για να δημιουργηθεί ένας φάκελος με το όνομα αρχείου.
4. Αποθηκεύστε τον φάκελο που δημιουργήθηκε σε ένα USB και στη συνέχεια συνδέστε το στο Soundbar.
5. Ενεργοποιήστε το Soundbar. Στη συνέχεια, το προϊόν ενημερώνεται εντός 3 λεπτών.

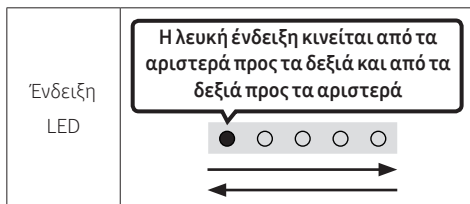

- Κατά την ενημέρωση, μην απενεργοποιήσετε το Soundbar και μην αφαιρέσετε το USB.
- Εάν η κίτρινη λυχνία LED είναι αναμμένη μετά την ολοκλήρωση της ενημέρωσης λογισμικού, αυτό σημαίνει ότι βρίσκεται σε εξέλιξη μια πρόσθετη ενημέρωση. Όταν συμβεί αυτό, μην απενεργοποιήσετε το ρεύμα και μην αφαιρέσετε το USB.
- Εάν η ενημέρωση δεν προχωράει, συνδέστε ξανά το καλώδιο τροφοδοσίας του Soundbar.
- Όταν είναι εγκατεστημένη η τελευταία έκδοση, δεν πραγματοποιείται ενημέρωση.
- Ανάλογα με τον τύπο USB, μπορεί να μην υποστηρίζεται η ενημέρωση.

Επαναφορά

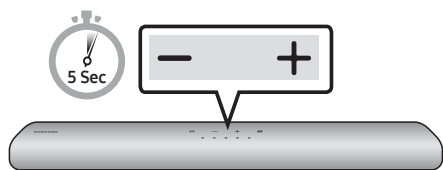

Έχοντας ενεργοποιήσει το Soundbar, πατήστε ταυτόχρονα τα κουμπιά **- + (Ένταση ήχου)** στο κυρίως σώμα της συσκευής για τουλάχιστον 5 δευτερόλεπτα. Η ένδειξη LED αλλάζει όπως φαίνεται παρακάτω και, στη συνέχεια, γίνεται η επαναφορά του Soundbar.

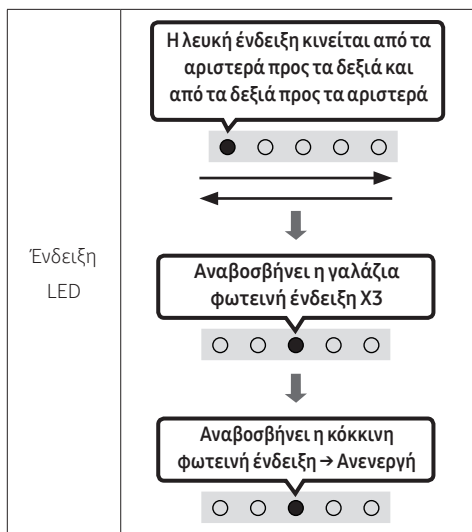

⚠ ΠΡΟΣΟΧΗ

- Θα γίνει επαναφορά όλων των ρυθμίσεων του Soundbar.
Βεβαιωθείτε ότι προχωράτε στη συγκεκριμένη ενέργεια μόνο εφόσον απαιτείται επαναφορά.

13 ΑΝΤΙΜΕΤΩΠΙΣΗ ΠΡΟΒΛΗΜΑΤΩΝ

Προτού ζητήσετε βοήθεια, ελέγξτε τα παρακάτω.

Το Soundbar δεν ενεργοποιείται.

- Ελέγξτε αν το καλώδιο τροφοδοσίας του Soundbar έχει συνδεθεί σωστά στην πρίζα.

Το Soundbar δεν λειτουργεί με τον αναμενόμενο τρόπο.

- Αφού αφαιρέσετε το καλώδιο τροφοδοσίας, τοποθετήστε το ξανά.
- Αφαιρέστε το καλώδιο τροφοδοσίας από την εξωτερική συσκευή και δοκιμάστε ξανά.
- Εάν δεν υπάρχει σήμα, το Soundbar απενεργοποιείται αυτόματα μετά από ορισμένη χρονική περίοδο. Ενεργοποιήστε τη συσκευή. (Ανατρέξτε στη σελίδα 11.)

Σε περίπτωση που δεν λειτουργεί το τηλεχειριστήριο.

- Στρέψτε το τηλεχειριστήριο απευθείας προς το Soundbar.
- Αντικαταστήστε τις μπαταρίες με καινούργιες.

Το Soundbar δεν αναπαράγει ήχο.

- Η ένταση ήχου του Soundbar είναι υπερβολικά χαμηλή ή σε σίγαση. Ρυθμίστε την ένταση του ήχου.
- Εάν είναι συνδεδεμένη κάποια εξωτερική συσκευή (STB, συσκευή Bluetooth, φορητή συσκευή κ.λπ.), ρυθμίστε την ένταση ήχου της εξωτερικής συσκευής.
- Για έξοδο ήχου από τηλεόραση, επιλέξτε το Soundbar. (Σε τηλεόραση Samsung: Αρχική (🏠) → Ρυθμίσεις (⚙️) → Ήχος → Έξοδος ήχου → Επιλογή Soundbar)

- Η σύνδεση του καλωδίου στο Soundbar μπορεί να είναι χαλαρή. Αφαιρέστε το καλώδιο και συνδέστε το ξανά.
- Αφαιρέστε το καλώδιο τροφοδοσίας τελείως, συνδέστε το ξανά και ενεργοποιήστε το Soundbar.
- Προετοιμάστε το προϊόν και δοκιμάστε ξανά. (Ανατρέξτε στη σελίδα 38.)



Σε περίπτωση που η τηλεόραση δεν συνδέεται μέσω HDMI (ARC).

- Ελέγξτε αν το καλώδιο HDMI είναι σωστά συνδεδεμένο στην υποδοχή ARC. (Ανατρέξτε στη σελίδα 17)
- Η σύνδεση μπορεί να μην είναι εφικτή λόγω συνδεδεμένης εξωτερικής συσκευής (αποκωδικοποιητής, παιχνιδιομηχανή κ.λπ.). Συνδέστε το Soundbar απευθείας.
- Η λειτουργία HDMI-CEC μπορεί να μην είναι ενεργοποιημένη στην τηλεόραση. Ενεργοποιήστε τη λειτουργία CEC από το μενού της τηλεόρασης. (Σε τηλεόραση Samsung: Αρχική (🏠) → Ρυθμίσεις (⚙️) → Γενικές → Διαχείριση εξωτερικών συσκευών → Anynet+ (HDMI-CEC) ΕΝΕΡΓΩ)

Δεν υπάρχει ήχος κατά τη σύνδεση στην τηλεόραση σε λειτουργία HDMI (ARC).

- Η συσκευή σας δεν μπορεί να κάνει αναπαραγωγή του σήματος εισόδου. Αλλάξτε την έξοδο ήχου της τηλεόρασης σε PCM ή Dolby Digital. (Για τηλεόραση Samsung: Αρχική (🏠) → Ρυθμίσεις (⚙️) → Ήχος → Προηγμένες ρυθμίσεις → Μορφή ήχου ψηφιακής εξόδου)

Το Soundbar δεν θα συνδεθεί μέσω Bluetooth.

- Όταν συνδέετε μια νέα συσκευή, μεταβείτε στη λειτουργία ζεύξης Bluetooth για να πραγματοποιήσετε τη σύνδεση. (Πατήστε το κουμπί  PAIR στο τηλεχειριστήριο ή, εναλλακτικά, πατήστε το κουμπί  (Ενεργοποίηση/ Απενεργοποίηση μικροφώνου) στο κυρίως σώμα της συσκευής για τουλάχιστον 5 δευτερόλεπτα.)
- Αν το Soundbar είναι συνδεδεμένο σε άλλη συσκευή, αποσυνδέστε τη συσκευή αυτή προτού την ενεργοποιήσετε.
- Επανασυνδέστε τη συσκευή αφού την καταργήσετε από τη λίστα ηχείων Bluetooth, για να πραγματοποιήσετε τη σύνδεση. (Σε τηλεόραση Samsung: Αρχική (🏠) → Ρυθμίσεις (⚙️) → Ήχος → Έξοδος ήχου → Λίστα ηχείων Bluetooth)
- Αφαιρέστε το φιλς, συνδέστε το ξανά και στη συνέχεια δοκιμάστε ξανά.
- Προετοιμάστε το προϊόν και δοκιμάστε ξανά. (Ανατρέξτε στη σελίδα 38.)

Ο ήχος διακόπτεται κατά τη σύνδεση μέσω Bluetooth.

- Ορισμένες συσκευές μπορούν να προκαλέσουν παρεμβολές ραδιοσυχνότητας αν βρίσκονται πολύ κοντά στο Soundbar. Για παράδειγμα, φούρνοι μικροκυμάτων, ασύρματοι δρομολογητές κ.λπ.
- Εάν η συσκευή που είναι συνδεδεμένη μέσω Bluetooth απομακρυνθεί πολύ από το Soundbar, ενδέχεται να διακοπεί ο ήχος. Μετακινήστε τη συσκευή πιο κοντά στο Soundbar.
- Εάν ένα μέρος του σώματός σας βρίσκεται σε επαφή με τον πομποδέκτη Bluetooth ή εάν το προϊόν έχει εγκατασταθεί επάνω σε μεταλλική επίπλωση, ενδέχεται ο ήχος να διακοπεί. Ελέγξτε το περιβάλλον εγκατάστασης και τις συνθήκες χρήσης.

Δεν είναι δυνατή η σύνδεση σε Wi-Fi.

- Ελέγξτε αν ο ασύρματος δρομολογητής είναι ενεργοποιημένος.
- Απενεργοποιήστε τον ασύρματο δρομολογητή, στη συνέχεια ενεργοποιήστε τον και δοκιμάστε ξανά.
- Το Soundbar δεν θα συνδέεται αν το σήμα της ασύρματης σύνδεσης είναι πολύ ασθενές. Δοκιμάστε να μετακινήσετε το δρομολογητή πιο κοντά στο Soundbar ή αφαιρέστε τυχόν εμπόδια που βρίσκονται μεταξύ του Soundbar και του δρομολογητή, αν αυτό είναι δυνατό.
- Αν ο ασύρματος δρομολογητής είναι καινούργιος, θα πρέπει να διαμορφώσετε ξανά τις ρυθμίσεις δικτύου του ηχείου.

Το Soundbar δεν ενεργοποιείται αυτόματα μαζί με την τηλεόραση.

- Όταν απενεργοποιείτε το Soundbar ενώ παρακολουθείτε τηλεόραση, ο συγχρονισμός ενεργοποίησης με την τηλεόραση απενεργοποιείται. Απενεργοποιήστε πρώτα την τηλεόραση.

14 ΑΔΕΙΑ



Manufactured under license from Dolby Laboratories. Dolby, Dolby Audio and the double-D symbol are trademarks of Dolby Laboratories Licensing Corporation.



For DTS patents, see <http://patents.dts.com>. Manufactured under license from DTS, Inc. (for companies headquartered in the U.S./Japan/Taiwan) or under license from DTS Licensing Limited (for all other companies). DTS, Digital Surround, and the DTS logo are registered trademarks or trademarks of DTS, Inc. in the United States and other countries. © 2020 DTS, Inc. ALL RIGHTS RESERVED.



The terms HDMI and HDMI High-Definition Multimedia Interface, and the HDMI Logo are trademarks or registered trademarks of HDMI Licensing Administrator, Inc. in the United States and other countries.



- Χρησιμοποίησε το τηλέφωνο, το τάμπλετ ή τον υπολογιστή σου ως τηλεχειριστήριο για το Spotify. Πήγαινε στο spotify.com/connect για να μάθεις πώς
- Το λογισμικό Spotify υπόκειται σε άδειες τρίτων, τις οποίες μπορείς να δεις εδώ: <https://www.spotify.com/connect/third-party-licenses>.



- Apple, AirPlay, iPhone, iPad, HomePod, and Apple TV are trademarks of Apple Inc., registered in the U.S. and other countries.
- Use of the Works with Apple badge means that an accessory has been designed to work specifically with the technology identified in the badge and has been certified by the developer to meet Apple performance standards.

15 ΕΙΔΟΠΟΙΗΣΗ ΓΙΑ ΤΙΣ ΑΔΕΙΕΣ ΧΡΗΣΗΣ ΛΟΓΙΣΜΙΚΟΥ ΑΝΟΙΧΤΟΥ ΚΩΔΙΚΑ

Για αποστολή ερωτήσεων ή αιτημάτων σχετικά με τα προγράμματα ανοιχτού κώδικα, επικοινωνήστε με τον ιστότοπο Samsung Open Source (<http://opensource.samsung.com>).

16 ΣΗΜΑΝΤΙΚΗ ΣΗΜΕΙΩΣΗ ΣΧΕΤΙΚΑ ΜΕ ΤΟ ΣΕΡΒΙΣ

- Οι εικόνες που υπάρχουν σε αυτό το εγχειρίδιο χρήσης παρέχονται μόνο για αναφορά και ενδέχεται να διαφέρουν σε σχέση με την πραγματική εμφάνιση του προϊόντος.
- Ενδέχεται να υπάρξει χρέωση για διαχειριστικές δαπάνες σε περίπτωση που συμβεί ένα από τα παρακάτω:
 - (a) αν κληθεί ένας τεχνικός κατόπιν αιτήματός σας, χωρίς να διαπιστωθεί κάποιο ελάττωμα στο προϊόν (δηλαδή αν αμελήσατε να διαβάσετε αυτό το εγχειρίδιο χρήσης).
 - (b) αν προσκομίσετε τη μονάδα σε ένα κέντρο επισκευών, χωρίς να διαπιστωθεί κάποιο ελάττωμα στο προϊόν (δηλαδή αν αμελήσατε να διαβάσετε αυτό το εγχειρίδιο χρήσης).
- Θα ενημερωθείτε για το ακριβές ποσό αυτής της χρέωσης πριν από την πραγματοποίηση οποιασδήποτε εργασίας ή κατ' οίκον επίσκεψης.

17 ΠΡΟΔΙΑΓΡΑΦΕΣ ΚΑΙ ΟΔΗΓΙΕΣ

Προδιαγραφές

Όνομα μοντέλου	HW-S60A / S61A
Βάρος	3,0 kg
Διαστάσεις (Π x Υ x Β)	764,0 x 68,0 x 125,0 mm
Θερμοκρασία λειτουργίας	+5 °C έως +35 °C
Υγρασία λειτουργίας	10 % έως 75 %
ΕΝΙΣΧΥΤΗΣ Ονομαστική τιμή ισχύος εξόδου	(30W x 2) + (30W x 2) + (30W x 2) + 20W
Υποστηριζόμενες μορφές αναπαραγωγής	LPCM 2 καναλιών, Dolby Audio™ (υποστηρίζει Dolby® Digital), DTS
ΙΣΧΥΣ ΕΞΟΔΟΥ ΑΣΥΡΜΑΤΗΣ ΣΥΣΚΕΥΗΣ Μέγιστη ισχύς μετάδοσης Wi-Fi	100 mW στα 2,4 GHz – 2,4835 GHz, 200 mW στα 5,15 GHz – 5,25 GHz, 100 mW στα 5,25 GHz – 5,35 GHz & 5,47 GHz – 5,725 GHz
ΙΣΧΥΣ ΕΞΟΔΟΥ ΑΣΥΡΜΑΤΗΣ ΣΥΣΚΕΥΗΣ Μέγιστη ισχύς μετάδοσης BT	100 mW στα 2,4 GHz – 2,4835 GHz

ΣΗΜΕΙΩΣΕΙΣ

- Η εταιρεία Samsung Electronics Co., Ltd επιφυλάσσει του δικαιώματος να τροποποιεί τις προδιαγραφές χωρίς ειδοποίηση.
- Οι τιμές βάρους και πλευρών είναι κατά προσέγγιση.

Προσοχή: Το Soundbar θα κάνει αυτόματα επανεκκίνηση, αν ενεργοποιήσετε/ απενεργοποιήσετε το Wi-Fi.

Συνολική κατανάλωση ενέργειας (W) σε κατάσταση αναμονής	5,2W
Wi-Fi Μέθοδος απενεργοποίησης θύρας	Πατήστε το κουμπί ID SET στο κάτω πλαίσιο του Soundbar για 30 δευτερόλεπτα, για να ενεργοποιήσετε ή να απενεργοποιήσετε το Wi-Fi.
Bluetooth Μέθοδος απενεργοποίησης θύρας	Πατήστε το κουμπί NETWORK στο κάτω πλαίσιο του Soundbar για 30 δευτερόλεπτα, για να ενεργοποιήσετε ή να απενεργοποιήσετε το Bluetooth.

Με την παρούσα, η Samsung δηλώνει ότι αυτός ο εξοπλισμός ραδιοσυχνότητας συμμορφώνεται με την Οδηγία 2014/53/ΕΕ και τις σχετικές νομικές απαιτήσεις του Ηνωμένου Βασιλείου.

Το πλήρες κείμενο της δήλωσης συμμόρφωσης είναι διαθέσιμο στην παρακάτω διεύθυνση internet:

<http://www.samsung.com>. Μεταβείτε στην Υποστήριξη και εισαγάγετε το όνομα του μοντέλου.

Αυτός ο εξοπλισμός προορίζεται για χρήση σε όλες τις χώρες της Ευρωπαϊκής Ένωσης και το Ηνωμένο Βασίλειο.

Η λειτουργία ασύρματου δικτύου WLAN 5 GHz (Wi-Fi ή SRD) αυτού του εξοπλισμού μπορεί να λειτουργήσει μόνο σε εσωτερικό χώρο.



[Σωστή απόρριψη των μπαταριών αυτού του προϊόντος]

(Ισχύει σε χώρες με ξεχωριστά συστήματα συλλογής)

Αυτή η επισήμανση πάνω στη μπαταρία, το εγχειρίδιο ή τη συσκευασία υποδεικνύει ότι οι μπαταρίες αυτού του προϊόντος δεν πρέπει να απορρίπτονται μαζί με άλλα οικιακά απορρίμματα στο τέλος του κύκλου ζωής τους. Όπου υπάρχουν, τα χημικά σύμβολα Hg, Cd ή Pb υποδεικνύουν ότι η μπαταρία περιέχει υδράργυρο, κάδμιο ή μόλυβδο πάνω από τα επίπεδα αναφοράς της Ευρωπαϊκής Οδηγίας 2006/66.

Αν οι μπαταρίες δεν απορριφθούν σωστά, αυτές οι ουσίες ενδέχεται να προκαλέσουν βλαβερές συνέπειες στην ανθρώπινη υγεία ή το περιβάλλον.

Παρακαλούμε διαχωρίζετε τις μπαταρίες από άλλους τύπους απορριμμάτων και ανακυκλώνετε τις μέσω του τοπικού σας, δωρεάν συστήματος ανακύκλωσης μπαταριών, για την προστασία των φυσικών πόρων και την προώθηση της επαναχρησιμοποίησης υλικών.



Σωστή Απόρριψη αυτού του Προϊόντος

(Απόβλητα Ηλεκτρικού & Ηλεκτρονικού Εξοπλισμού)

(Ισχύει σε χώρες με ξεχωριστά συστήματα συλλογής)

Αυτό το σήμα που εμφανίζεται επάνω στο προϊόν, στα εξαρτήματά του ή στα εγχειρίδια που το συνοδεύουν, υποδεικνύει ότι το προϊόν και τα ηλεκτρονικά του εξαρτήματα (π.χ. φορτιστής, ακουστικά, καλώδιο USB) δεν θα πρέπει να ρίπτονται μαζί με τα υπόλοιπα οικιακά απορρίμματα μετά το τέλος του κύκλου ζωής τους. Προκειμένου να αποφευχθούν ενδεχόμενες βλαβερές συνέπειες στο περιβάλλον ή την υγεία εξαιτίας της ανεξέλεγκτης διάθεσης απορριμμάτων, σας παρακαλούμε να διαχωρίσετε αυτά τα προϊόντα από άλλους τύπους απορριμμάτων και να τα ανακυκλώσετε, ώστε να βοηθήσετε στην βιώσιμη επαναχρησιμοποίηση των υλικών πόρων.

Οι οικιακοί χρήστες θα πρέπει να έλθουν σε επικοινωνία είτε με το κατάστημα απ' όπου αγόρασαν αυτό το προϊόν, είτε με τις κατά τόπους υπηρεσίες, προκειμένου να πληροφορηθούν τις λεπτομέρειες σχετικά με τον τόπο και τον τρόπο με τον οποίο μπορούν να δώσουν αυτά τα προϊόντα για ασφαλή προς το περιβάλλον ανακύκλωση.

Οι επιχειρήσεις-χρήστες θα πρέπει να έλθουν σε επαφή με τον προμηθευτή τους και να ελέγξουν τους όρους και τις προϋποθέσεις του συμβολαίου αγοράς. Αυτό το προϊόν και τα ηλεκτρονικά του εξαρτήματα δεν θα πρέπει να αναμειγνύονται με άλλα συνηθισμένα απορρίμματα προς διάθεση.

Για πληροφορίες σχετικά με τις περιβαλλοντικές δεσμεύσεις της Samsung και τις κανονιστικές υποχρεώσεις για συγκεκριμένα προϊόντα, π.χ. REACH, WEEE και μπαταρίες, επισκεφτείτε τη διεύθυνση: www.samsung.com/uk/aboutsamsung/sustainability/environment/our-commitment/data/

ΚΑΝΟΝΙΣΜΟΣ (ΕΕ) 2019/1782 ΤΗΣ ΕΠΙΤΡΟΠΗΣ

Απαιτήσεις οικολογικού σχεδιασμού των εξωτερικών τροφοδοτικών :

www.samsung.com/global/ecodesign_component









DROŠĪBAS INFORMĀCIJA

DROŠĪBAS BRĪDINĀJUMI

LAI SAMAZINĀTU ELEKTRISKĀS STRĀVAS TRIECIENA RISKU, NENOŅEMIET PĀRSEGU (VAI KORPUSA AIZMUGURI).

IERĪCES IEKŠPUSĒ NEATRODAS NEVIENA DETAĻA, KURAS APKOPE BŪTU JĀVEIC LIETOTĀJAM. UZTICIET APKOPI KVALIFICĒTIEM APKOPES SPECIĀLISTIEM.

Skaidrojumus par simboliem, kas var būt redzami uz jūsu Samsung izstrādājuma, skatiet tālāk tabulā.

	UZMANĪBU ELEKTRISKĀS STRĀVAS TRIECIENA RISKIS! NEATVĒRT!	
	Šis simbols norāda uz to, ka iekšpusē ir augsta voltāža. Jebkāda veida saskarsme ar jebkuru šī izstrādājuma iekšēju daļu ir bīstama.	
	Šis simbols norāda, ka izstrādājuma komplektācijā ir iekļauta svarīga literatūra par izmantošanu un apkopi.	
	II klases izstrādājums: šis simbols norāda, ka izstrādājumam nav nepieciešams drošības elektriskais savienojums ar zemi (zemējums). Ja šis simbols nav redzams uz izstrādājuma ar strāvas vadu, izstrādājumam IR JĀIZVEIDO drošs savienojums ar aizsargzemējumu (zemējumu).	
	Maiņstrāvas spriegums: šis simbols norāda, ka ar šo simbolu apzīmētais nominālais spriegums ir maiņstrāvas spriegums.	
	Līdzstrāvas spriegums: šis simbols norāda, ka ar šo simbolu apzīmētais nominālais spriegums ir līdzstrāvas spriegums.	
	Uzmanību, skatiet lietošanas instrukcijas: šis simbols norāda, ka lietotājam ir jākonsultējas ar lietotāja rokasgrāmatu, lai uzzinātu detalizētāku drošības informāciju.	

BRĪDINĀJUMS

- lai samazinātu aizdegšanās vai elektriskās strāvas trieciena risku, šo ierīci nedrīkst pakļaut lietus vai mitruma iedarbībai.

UZMANĪBU

- LAI NOVĒRSTU ELEKTRISKĀS STRĀVAS TRIECIENA RISKU, NOVIETOJIET SPRAUDŅA PLATO PLAKANO ZARU PRET SPRAUGU UN PILNĪBĀ IEVIETOJIET KONTAKTTAPU SPRAUGĀ.
- Šī ierīce vienmēr ir jāpievieno maiņstrāvas kontaktligzdai ar aizsargzemējuma savienojumu.
- Lai atvienotu ierīci no elektrotīkla, spraudnis ir jāatvieno no elektrotīkla kontaktligzdas, tāpēc elektrotīkla spraudnim ir jābūt viegli pieejamam.
- Sargājiet šo ierīci no pilošiem vai izšļakstītiem šķidrumiem. Uz ierīces nedrīkst novietot ar šķidrumu pildītus priekšmetus, piemēram, vāzes.
- Lai pilnībā izslēgtu šo ierīci, barošanas spraudnis ir jāatvieno no sienas kontaktligzdas. Šī iemesla dēļ barošanas spraudnim vienmēr ir jābūt viegli un ātri pieejamam.

PIESARDZĪBAS PASĀKUMI

1. Pārliecinieties, vai maiņstrāvas padeves avots jūsu mājās atbilst barošanas prasībām, kas ir norādītas uz identifikācijas uzlīmes izstrādājuma apakšā. Novietojiet izstrādājumu horizontāli un uz piemērota pamata (mēbelēm), lai ap to būtu pietiekami daudz brīvas vietas ventilācijai (7-10 cm). Pārliecinieties, ka ventilācijas spraugas nav aizsegtas. Nenovietojiet ierīci uz pastiprinātājiem vai cita aprīkojuma, kas var sakarst. Šī ierīce nav paredzēta nepārtrauktai lietošanai. Lai ierīci pilnīgi izslēgtu, atvienojiet maiņstrāvas spraudni no sienas kontaktligzdas. Atvienojiet ierīci no elektrības, ja to nelietosiet ilgāku laika posmu.
2. Negaisa laikā atvienojiet maiņstrāvas spraudni no sienas kontaktligzdas. Sprieguma maksimālā līmeņa sasniegšana zibens dēļ var izraisīt ierīces bojājumus.
3. Nepakļaujiet ierīci tiešai saules staru vai citu siltuma avotu iedarbībai. Tas var izraisīt ierīces pārkaršanu un darbības traucējumus.
4. Sargājiet izstrādājumu no mitruma avotiem (piemēram, vāzēm) un pārmērīga karstuma (piemēram, kamīna) vai aprīkojuma, kas rada spēcīgu magnētisko vai elektrisko lauku. Atvienojiet barošanas vadu no maiņstrāvas avota, ja ierīces darbība ir traucēta. Šis izstrādājums nav paredzēts lietošanai rūpnieciskos apstākļos. Tas ir paredzēts tikai personiskai lietošanai. Ja izstrādājums tiek glabāts zemā temperatūrā, var izveidoties kondensācija. Ja ziemas laikā transportējat šo ierīci, nogaidiet aptuveni divas stundas pēc tās novietošanas telpā, līdz ierīce ir telpas temperatūrā, un tikai pēc tam to lietojiet.

5. Šajā izstrādājumā izmantotās baterijas satur ķīmiskas vielas, kas ir kaitīgas videi. Neizmetiet baterijas sadzīves atkritumos. Neizmetiet baterijas ugunī. Nepievienojiet baterijas išslēgumam, neizjauciet un nepārkarsējiet tās.
UZMANĪBU : Ja baterija tiek nepareizi nomainīta, pastāv sprādziena risks. Nomainiet bateriju tikai pret līdzvērtīgu bateriju.

Auduma tīrīšana

Netīrumus un traipus notīriet no izstrādājuma virsmas nekavējoties.

Dažas vielas var būt grūtāk iztīrīt, jo īpaši pēc ilgāka laika.

UZMANĪBU

- Lai notīrītu putekļus, pirkstu nospiedumus un tamlīdzīgi, izmantojiet putekļsūcēju vai pūku rullīti ar līmvielu.
 - Dažas tīrīšanas sukas var sabojāt izstrādājumu atkarībā no to materiāla.
 - Dvielī vai tīrīšanas drānas var atstāt pūkas vai netīrumus uz izstrādājuma.
- Neizmantojiet naglu vai citus instrumentus, lai nokasītu netīrumus. Tas var sabojāt audumu.
- Lai iztīrītu tauku vai šķidrumu traipus, izmantojiet ūdenī samitrinātu tīru, baltu drānu. Ja traips nepadodas, paberzējiet to ar ūdens un neitrāla mazgāšanas līdzekļa (piemēram, trauku mazgāšanas līdzekļa) maisījumā samitrinātu drānu.
 - Neneitrāls mazgāšanas vai tīrīšanas līdzeklis var sabojāt audumu vai mainīt tā krāsu.
 - Pēc tīrīšanas izmantojiet sausu drānu vai matu fēnu, lai attiecīgo zonu izžāvētu.
 - Nelietojiet pārmērīgu spēku, lai nesabojātu audumu un neizmainītu tā krāsu.

SATURS

01	Komponentu pārbaude	7
	Bateriju ievietošana pirms tālvadības pults lietošanas (AA baterijas x 2)	7
02	Produkta pārskats	8
	Sistēmas Soundbar augšējais panelis	8
	Sistēmas Soundbar apakšējais panelis	10
03	Tālvadības pults izmantošana	11
	Kā izmantot tālvadības pulti	11
	Paslēpto pogu (pogas ar vairākām funkcijām) lietošana	14
	Izvades specifikācijas dažādiem skaņu efektu režīmiem	14
	Sistēmas Soundbar skaļuma regulēšana ar televizora tālvadības pulti	15
04	Sistēmas Soundbar pievienošana	16
	Pievienošana pie elektriskās strāvas	16
	SWA-9100S (iegādājams atsevišķi), SWA-W500 (iegādājams atsevišķi) pievienošana Soundbar	16
05	Vadu savienojums ar televizoru	17
	1. metode. Savienošana ar HDMI	17
	2. metode. Savienojuma izveide, izmantojot optisko kabeli	19
06	Bezvadu savienojums ar televizoru	20
	1. metode. Savienojuma izveide, izmantojot Bluetooth	20
	2. metode. Savienošana, izmantojot Wi-Fi	22
07	Ārējās ierīces pievienošana	23
	Savienojuma izveide, izmantojot optisko kabeli	23

08	Mobilās ierīces pievienošana	24
	1. metode. Savienojuma izveide, izmantojot Bluetooth	24
	2. metode. Savienojuma izveide, izmantojot Wi-Fi (bezvadu tīklu)	27
	Darba sākšana ar Amazon Alexa (iebūvētā Alexa)	28
	Darba sākšana ar Alexa Amazon produktā (darbojas ar Alexa)	30
	Funkcijas Tap Sound lietošana	32
09	Savienojuma izveide ar Apple AirPlay 2	33
10	Sienas stiprinājuma uzstādīšana	34
	Piesardzības pasākumi uzstādīšanas laikā	34
	Sienas stiprinājuma komponenti	34
11	Sistēmas Soundbar uzstādīšana televizora priekšā	36
12	Programmatūras atjaunināšana	37
	Automātiskā atjaunināšana	37
	USB atjauninājumi	37
	Atiestatišana	38
13	Problēmu novēršana	39
14	Licence	41
15	Paziņojums par atvērtā pirmkoda licenci	41
16	Svarīga piezīme par apkopi	42
17	Specifikācijas un norādījumi	43
	Specifikācijas	43

01 KOMPONENTU PĀRBAUDE



Soundbar galvenā ierīce



Soundbar tālvadības pults/
baterijas



HDMI kabelis



Maiņstrāvas/
līdzstrāvas adapteris
(Soundbar)



Barošanas vads
(Soundbar)



Sienas stiprinājuma vadotne



Skrūves turētājs



Sienas stiprinājuma
kronšteins



Skrūve

- Papildinformāciju par barošanas avotu un enerģijas patēriņu skatiet uz produkta etiķetes. (etiķete: Soundbar galvenās ierīces apakša)
- Lai iegādātos papildu komponentus vai kabelus, sazinieties ar Samsung apkopes centru vai Samsung klientu apkalpošanas centru.
- Papildinformāciju par sienas stiprinājumu skatiet 34. lpp.
- Dizains, specifikācijas un programmas ekrāns var tikt mainīts bez iepriekšēja brīdinājuma.
- Piederumu izskats var nedaudz atšķirties no iepriekšējos attēlos redzamā.

Bateriju ievietošana pirms tālvadības pults lietošanas (AA baterijas x 2)

Bīdīet aizmugurējo vāciņu bultiņas norādītajā virzienā, līdz tas ir pilnībā noņemts. Ievietojiet 2AA baterijas (1,5V) tā, lai to polaritāte atbilstu norādītajam virzienam. Iebīdīet aizmugurējo vāciņu atpakaļ vietā.

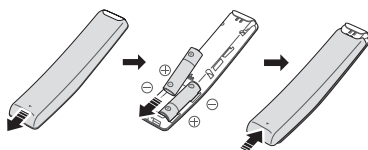



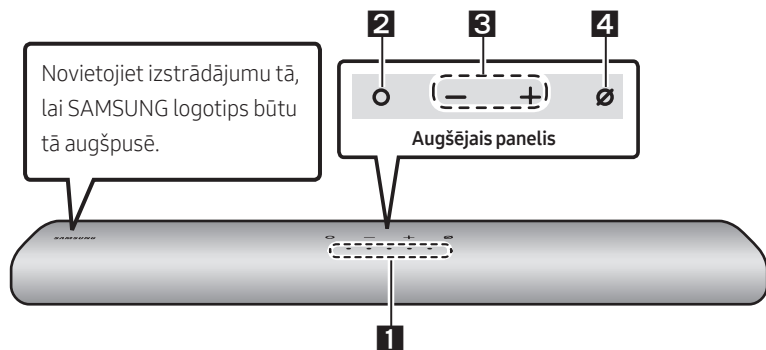

02 PRODUKTA PĀRSKATS

Sistēmas Soundbar augšējais panelis



<p>1 Gaismas diožu indikators</p>	<p>Gaismas diožu indikators mirgo, spīd vai maina krāsu atkarībā no sistēmas Soundbar pašreizējā darbības režīma vai statusa. Gaismas diožu indikatora krāsa un degošo diožu skaits norāda aktīvo darbības režīmu, kā aprakstīts tālāk.</p> <table border="1" data-bbox="266 753 1025 853"> <tr> <td></td> <td></td> <td></td> <td></td> <td></td> </tr> <tr> <td>Balta gaismas diode</td> <td>Balta gaismas diode</td> <td>Daudzkrāsaina gaismas diode</td> <td>Balta gaismas diode</td> <td>Balta gaismas diode</td> </tr> </table> <ul style="list-style-type: none"> Daudzkrāsainās gaismas diodes krāsa mainās uz Baltu, Ciāna, Zaļu, Sarkanu un Zilu atkarībā no darbības režīma un statusa. 						Balta gaismas diode	Balta gaismas diode	Daudzkrāsaina gaismas diode	Balta gaismas diode	Balta gaismas diode	
Balta gaismas diode	Balta gaismas diode	Daudzkrāsaina gaismas diode	Balta gaismas diode	Balta gaismas diode								
<p>2 Daudzfunkcionālā poga</p>	<ul style="list-style-type: none"> Gaidstāves režīmā nospiediet (Daudzfunkcionālā) pogu, lai ieslēgtu sistēmu Soundbar. Nospiediet (Daudzfunkcionālā) pogu, lai mainītu darbības režīmu. Katru reizi, kad tiek mainīts darbības režīms, gaismas diode iedegas baltā krāsā un pēc tam nodziest. <table border="1" data-bbox="266 1072 1025 1257"> <tr> <td rowspan="2">Gaismas diožu indikators</td> <td></td> <td></td> <td></td> </tr> <tr> <td>Balts ieslēgts -> izslēgts</td> <td>Balts ieslēgts -> izslēgts</td> <td>Balts ieslēgts -> izslēgts</td> </tr> <tr> <td></td> <td>"Digital Audio In" vai "TV ARC"</td> <td>"Wi-Fi"</td> <td>"Bluetooth"</td> </tr> </table>	Gaismas diožu indikators				Balts ieslēgts -> izslēgts	Balts ieslēgts -> izslēgts	Balts ieslēgts -> izslēgts		"Digital Audio In" vai "TV ARC"	"Wi-Fi"	"Bluetooth"
Gaismas diožu indikators												
	Balts ieslēgts -> izslēgts	Balts ieslēgts -> izslēgts	Balts ieslēgts -> izslēgts									
	"Digital Audio In" vai "TV ARC"	"Wi-Fi"	"Bluetooth"									
<p>3 Skaļuma regulēšanas poga</p>	<p>Spiediet pogu (Skaļums), lai regulētu skaļumu.</p>											

4	Mikrofons ieslēgts/ izslēgts	Nospiediet pogu  (Mikrofons ieslēgts/izslēgts), lai ieslēgtu vai izslēgtu mikrofonu.		
		Gaismas diodžu indikators		
		"Mic Off"	"Mic On"	

- Barošanas poga sāk darboties 4–6 sekunžu laikā pēc maiņstrāvas vada pievienošanas.
- Skaņa pēc ierīces ieslēgšanas sāks skanēt ar 4–5 sekunžu aizkavēšanos.
- Ja dzirdat skaņu gan no televizora, gan no sistēmas Soundbar, atveriet televizora audio izvēlni **lestatījumi** un pārslēdziet izvēlēto skaļruni no televizora skaļruņa uz **Ārējais skaļrunis**.
- Audio skaņu var ieslēgt un izslēgt, izmantojot lietotni **SmartThings**. Lai uzzinātu, kā izmantot lietotni **SmartThings**, skatiet šeit: **"2. metode. Savienojuma izveide, izmantojot Wi-Fi (bezvadu tīklu)"**.

Sistēmas Soundbar apakšējais panelis

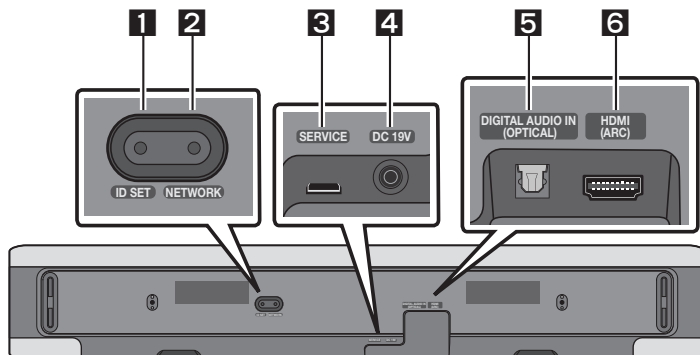

1	ID SET Nospiediet, lai izveidotu bezvadu savienojumu starp sistēmu Soundbar un telpiskās skaņas skaļruņiem un zemfrekvenču skaļruņi. (Telpiskās skaņas skaļrunis un zemfrekvenču skaļrunis ir jāiegādājas atsevišķi.)
2	NETWORK Nospiediet, lai izveidotu savienojumu ar bezvadu tīklu (Wi-Fi), izmantojot programmu SmartThings .
3	SERVICE Lai jauninātu izstrādājuma programmatūru, pievienojiet USB atmiņas ierīci.
4	DC 19V (Barošanas avota ligzda) Pievienojiet maiņstrāvas/līdzstrāvas adapteri. (skatiet 16. lpp.)
5	DIGITAL AUDIO IN (OPTICAL) Savienojiet ar ārējas ierīces digitālās (optiskās) izejas ligzdu. (skatiet 23. lpp.)
6	HDMI (ARC) Savienojiet ar televizora HDMI (ARC) ligzdu. (skatiet 17. lpp.)

- Lai atvienotu maiņstrāvas/līdzstrāvas adaptera strāvas vadu no sienas kontaktligzdas, velciet spraudni. Nevelciet, satverot kabeli.
- Šo ierīci vai citus komponentus pievienojiet maiņstrāvas kontaktligzdai tikai pēc tam, kad ir izveidoti visi savienojumi starp komponentiem.

03 TĀLVADĪBAS PULTS IZMANTOŠANA

Kā izmantot tālvadības pulti

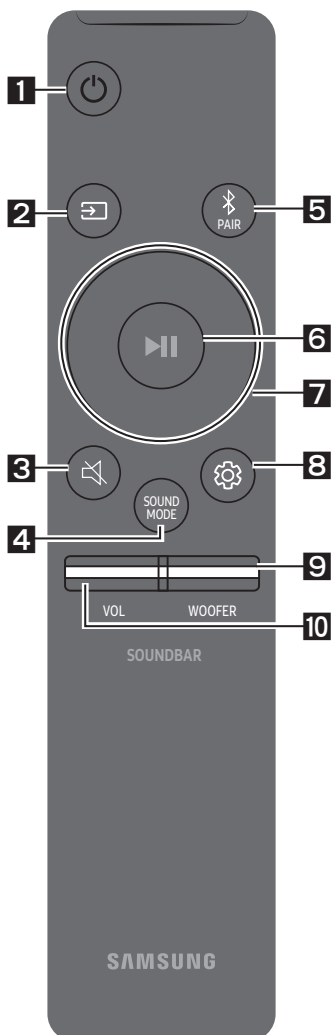

1

Ieslēgt/izslēgt

Ieslēdz un izslēdz sistēmu Soundbar.

Gaismas diožu indikators	1x mirgo ciāna krāsā	3x mirgo sarkanā krāsā
	Deg	Izslēgts

- **Funkcija Auto Power Down**

Ierīce automātiski izslēdzas tālāk norādītajās situācijās:

- Režīmos "Digital Audio In" vai "TV ARC" / "Wi-Fi" / "Bluetooth", ja 18 minūšu laikā nav saņemts audio signāls.

2

↔ (Avots)

Nospiediet šo pogu, lai izvēlētos sistēmai Soundbar pievienoto avotu.

- **Audio atgr. saite Deg/Izslēgts**

Varat ieslēgt vai izslēgt audio atgr. saiti. Nospiediet tālvadības pults pogu ↔ (Avots) un turiet to nospiestu 5 sekundes, kamēr Soundbar izslēdz (gaidstāves režīms).

Gaismas diožu indikators	1x mirgo ciāna krāsā	1x mirgo sarkanā krāsā
	Deg	Izslēgts

3

🔊 (Izslēgt skaņu)



Nospiediet pogu 🔊 (Izslēgt skaņu), lai izslēgtu skaņu.

Nospiediet to vēlreiz, lai atkal ieslēgtu skaņu.

Gaismas diožu indikators	x atkārtoti mirgo

4**SOUND MODE**

Nospiežot šo pogu, var atlasīt vajadzīgo audio režīmu. Katru reizi, kad mainās režīms, daudzkrāsainā gaismas diode mirgo baltā krāsā.

Gaismas diožu indikators	
	"Standard" → "Music" → "Adaptive Sound"

- **Standard**

Atskaņo oriģinālo skaņu.

- **Music**

Nodrošina mūzikas saturam dabiskāku un telpiskāku skaņu.

- **Adaptive Sound**

Analizē saturu reāllaikā un automātiski nodrošina optimālu skaņas lauku atbilstoši satura īpašībām.

5**Bluetooth PAIR**

Pārslēdziet sistēmu Soundbar Bluetooth sapārošanas režīmā.

Ja tiek nospiesta šī poga, gaismas diožu displejs mainās, kā parādīts tālāk.

- Kamēr notiek savienošana pāri, daudzkrāsainās gaismas diodes krāsa pēc kārtas mainās uz **Sarkanu** → **Zaļu** → **Zilu**.

Gaismas diožu indikators		→	
	"Ready to connect via Bluetooth."		

6**▶|| (Atskaņot/pauzēt)**

Izmantojiet šo pogu, lai atskaņotu vai pauzētu mūziku.

7**Uz augšu/Uz leju/Pa kreisi/Pa labi**



Nospiediet **Uz augšu/Uz leju/Pa kreisi/Pa labi** uz pogas, lai izvēlētos vai iestatītu funkcijas.

- **Mūzikas faila izlaišana**

Nospiediet **Pa labi** pogu, lai izvēlētos nākamo mūzikas failu. Nospiediet **Pa kreisi** pogu, lai izvēlētos iepriekšējo mūzikas failu.

8**⚙️ (Skaņas vadība)**

Nospiežot šo pogu, var atlasīt vajadzīgo audio režīmu. Vajadzīgo vienumu var pielāgot, izmantojot pogas **Uz augšu/Uz leju**. Katru reizi, kad mainās režīms, daudzkrāsainā gaismas diode mirgo baltā krāsā.

Gaismas diožu indikators	
	"Treble" → "Bass" → "Sync" → "Centre Level" → "Side Level"

- Lai regulētu diskanta vai basa skaņu, skaņas iestatījumos izvēlieties "**Treble**" vai "**Bass**" un noregulējiet skaļumu robežās no -6 līdz +6 ar pogām **Uz augšu/Uz leju**.
- Nospiediet un turiet nospiestu pogu  (**Skaņas vadība**) aptuveni 5 sekundes, lai noregulētu katras frekvenču joslas skaņu. Frekvences 150 Hz, 300 Hz, 600 Hz, 1,2 kHz, 2,5 kHz, 5 kHz un 10 kHz var atlasīt ar pogām **Pa kreisi/Pa labi**. Katru frekvenci var atsevišķi noregulēt iestatījumu diapazonā no -6 līdz +6 ar pogām **Uz augšu/Uz leju**. (Pārlicinieties, vai skaņas režīma iestatījums ir "**Standard**".)
- Lai regulētu katra skaļruņa skaļumu, izvēlnē Skaņas iestatījumi izvēlieties opciju "**Centre Level**" vai "**Side Level**" un pēc tam noregulējiet skaļumu diapazonā no -6 līdz +6, izmantojot pogas **Uz augšu/Uz leju**.
- Ja video attēls televizorā un skaņa sistēmā Soundbar nav sinhronizēti, izvēlnē Skaņas vadība izvēlieties opciju "**Sync**" un pēc tam iestatiet audio aizkavi no 0 līdz 300 milisekundēm, izmantojot pogas **Uz augšu/Uz leju**.
- Opcija "**Sync**" tiek atbalstīta tikai dažām funkcijām.
- Ja telpiskie skaļruņi ir pievienoti, atlasiet "**Rear Level**" un pēc tam izmantojiet **Uz augšu/Uz leju** bultiņas pogu, lai pielāgotu skaļumu diapazonā no -6 līdz +6.

9**WOOFER (BASA) LĪMENIS**



Nospiediet pogu uz augšu vai uz leju, lai pielāgotu zemfrekvenču (basa) skaļruņa skaļumu uz -12 vai no -6 līdz +6. Lai iestatītu zemfrekvenču (basa) skaļruņa skaļumu uz 0 (noklusējums), nospiediet šo pogu.

10**SKAĻUMS**

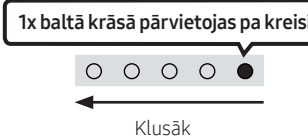
Spiediet pogu uz augšu vai uz leju, lai pielāgotu skaļumu.

Gaismas diožu indikators		
--------------------------------	---	---

Paslēpto pogu (pogas ar vairākām funkcijām) lietošana

Slēptā poga		Papildinformācija
Tālvadības pults poga	Funkcija	
WOOFER (Uz augšu)	Funkcijas TV tālvadības pulti Deg/Izslēgts (Gaidstāve)	lpp. 15
Uz augšu	ID SET	
 (Skaņas vadība)	7 joslu EQ	lpp. 13
 (Avots)	Audio atgr. saite Deg/Izslēgts (Gaidstāve)	lpp. 11

Izvades specifikācijas dažādiem skaņu efektu režīmiem

Efekts	Ievade	Izvade	
		Tikai ar zemfrekvenču skaļruņi	Ar zemfrekvenču skaļruņi un bezvadu aizmugurējo skaļruņu komplektu
Standard	2.0 kanālu	2.1 kanālu	2.1 kanālu
	5.1 kanālu	2.1 kanālu	5.1 kanālu
Music	2.0 kanālu	5.1 kanālu	7.1 kanālu
	5.1 kanālu	5.1 kanālu	7.1 kanālu
Adaptive Sound	2.0 kanālu	5.1 kanālu	7.1 kanālu
	5.1 kanālu	5.1 kanālu	7.1 kanālu

- Samsung bezvadu aizmugures skaļruņu komplektu un zemfrekvenču skaļruņi var iegādāties atsevišķi. Lai iegādātos komplektu vai zemfrekvenču skaļruņi, sazinieties ar pārdevēju, no kura iegādājāties sistēmu Soundbar.

Sistēmas Soundbar skaļuma regulēšana ar televizora tālvadības pulti

Regulējiet sistēmas Soundbar skaļumu ar televizora tālvadības pulti.

- Šo funkciju var izmantot tikai ar infrasarkanu staru tālvadības pultīm. Funkcija nav savietojama ar Bluetooth tālvadības pultīm (pultīm, kuras jāsapāro ar ierīci).
- Lai lietotu šo funkciju, televizora iestatījumos atlasiet **Ārējais skaļrunis**.
- Ražotāji, kuri atbalsta šo funkciju:
VIZIO, LG, Sony, Sharp, PHILIPS, PANASONIC, TOSHIBA, Hisense, RCA







1. Izslēdziet sistēmu Soundbar.

2. Nospiediet pogu **WOOFER** un turiet to nospiestu 5 sekundes.

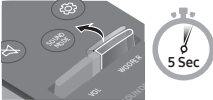
Ikreiz nospiežot pogu **WOOFER** un turot to nospiestu 5 sekundes, režīmi pārslēdzas šādā secībā:

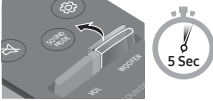
"Off-TV Remote" (noklusējuma režīms), **"Samsung-TV Remote"**, **"All-TV Remote"**.

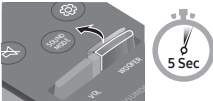
Indikatora statuss mainās katru reizi, kad maināt režīmu, kā parādīts tālāk.

Tālvadības pults poga	Gaismas diodžu indikators	Statuss
	1x mirgo sarkanā krāsā  "Off-TV Remote" (noklusējuma režīms)	Atspējot televizora tālvadības pulti.
	1x mirgo ciāna krāsā  "Samsung-TV Remote"	Iespējot Samsung televizora infrasarkanu staru tālvadības pulti.
	1x mirgo zilā krāsā  "All-TV Remote"	Iespējot cita televizoru ražotāja infrasarkanu staru tālvadības pulti.

04 SISTĒMAS SOUNDBAR PIEVIENOŠANA

Pievienošana pie elektriskās strāvas

Izmantojiet barošanas komponentus, lai savienotu sistēmu Soundbar strāvas kontaktligzdu šādā secībā:

- Papildinformāciju par nepieciešamo barošanas avotu un enerģijas patēriņu skatiet uz izstrādājuma etiķetes. (etiķete: Soundbar galvenās ierīces apakšpuse)
1. Vispirms pievienojiet strāvas vadu maiņstrāvas/līdzstrāvas adapterim.
Pievienojiet maiņstrāvas/līdzstrāvas adapteri (ar strāvas vadu) sistēmai Soundbar.
 2. Pievienojiet sienas kontaktligzdai barošanas vadu.

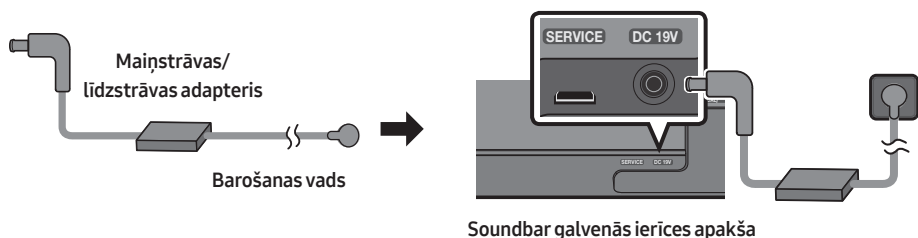

PIEZĪMES

- Ja barošanas vads tiek atvienots un atkal pievienots laikā, kad izstrādājums ir ieslēgts, sistēma Soundbar ieslēdzas automātiski.
- Pārliecinieties, vai maiņstrāvas/līdzstrāvas adapteris uz galda vai grīdas ir novietots plakaniski. Ja piekarat maiņstrāvas/līdzstrāvas adapteri tā, ka tā maiņstrāvas vada ieejas pieslēgvietā ir vērsta uz augšu, adapterī var iekļūt ūdens vai citas neatbilstošas vielas, kas var izraisīt adaptera darbības traucējumus.

SWA-9100S (iegādājams atsevišķi), SWA-W500 (iegādājams atsevišķi) pievienošana Soundbar

Paplašiniet līdz patiesai bezvadu telpiskai skaņai, pievienojot Samsung bezvadu aizmugurējo skaļruņu komplektu (SWA-9100S, iegādājams atsevišķi) un bezvadu zemfrekvences skaļruņi (SWA-W500, iegādājams atsevišķi) savai Soundbar.

Detalizētu informāciju par savienojumiem skatiet Samsung bezvadu aizmugurējo skaļruņu komplekta un bezvadu zemfrekvences skaļruņa rokasgrāmatā.

05 VADU SAVIENOJUMS AR TELEVIZORU

1. metode. Savienošana ar HDMI



⚠ UZMANĪBU

- Kad ir pievienots gan HDMI, gan optiskais kabelis, HDMI signāls tiek saņemts pirmais.
- Lai savienotu televizoru un sistēmu Soundbar, izmantojot HDMI kabeli, noteikti savienojiet ar ARC marķētos termināļus. Pretējā gadījumā televizora skaņa var netikt atskaņota.
- Ieteicamais kabelis ir **High-Speed HDMI Cable with Ethernet**.

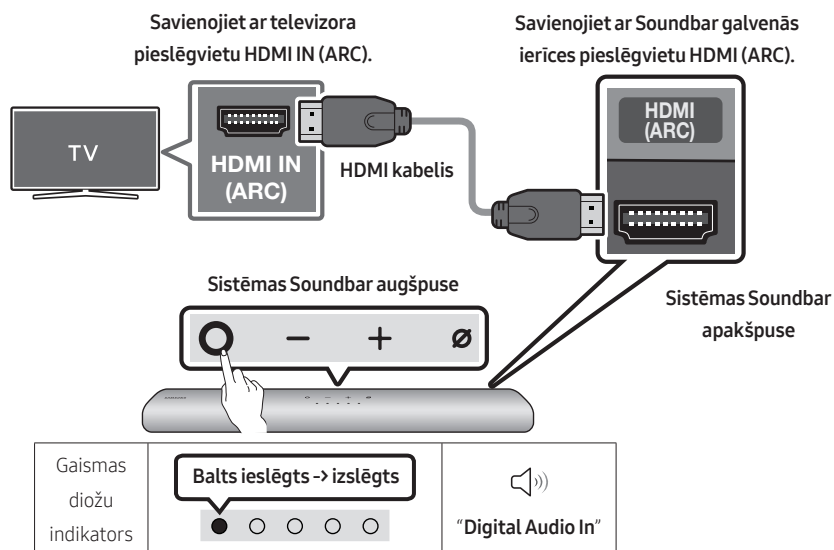
Savienošana ar televizoru, kas atbalsta HDMI ARC (Audio Return Channel)



1. Kad sistēma Soundbar un televizors ir izslēgts, pievienojiet HDMI kabeli, kā parādīts attēlā.
2. Ieslēdziet sistēmu Soundbar un televizoru.
3. Televizora skaņa tiek atskaņota sistēmā Soundbar.

- Ja televizora skaņa nav dzirdama, nospiediet pogu  (Daudzfunkcionālā) sistēmas Soundbar augšpusē vai tālvadības pults pogu  (Avots), lai izvēlētos režīmu "Digital Audio In".
- Ja skaņa netiek atskaņota, pārbaudiet vēlreiz HDMI kabeļa savienojumu.
- Lai mainītu sistēmas Soundbar skaļumu, izmantojiet televizora tālvadības pults skaļuma pogas.

PIEZĪMES

- Ja televizors, kas atbalsta HDMI ARC (Audio Return Channel), tiek pievienots sistēmai Soundbar, izmantojot HDMI kabeli, digitālos video un audio datus var pārraidīt, nepievienojot atsevišķu optisko kabeli.
- Iesakām izmantot bezserdes HDMI kabeli, ja ir pieejams. Ja izmantojat HDMI kabeli ar serdi, ieteicams izmantot tādu kabeli, kura diametrs ir mazāks par 14 mm.
- Šī funkcija nav pieejama, ja HDMI kabelis neatbalsta ARC.
- Ja kāda apraides kanāla audio signāls ir kodēts kā Dolby Digital un televizora "Digitālās izvades audioformāts" ir iestatīts kā PCM, ieteicams šo iestatījumu nomainīt uz Dolby Digital. Kad televizora iestatījums būs nomainīts, skaņas kvalitāte uzlabosies. (Televizora izvēlnes Dolby Digital un PCM var būt apzīmētas ar citiem vārdiem atkarībā no televizora ražotāja.)

2. metode. Savienojuma izveide, izmantojot optisko kabeli

Pārbaudes punktu saraksts pirms savienojuma izveides

- Kad ir pievienots gan HDMI, gan optiskais kabelis, HDMI signāls tiek saņemts pirmais.
- Ja tiek izmantots optiskais kabelis un termināļiem ir pārsegi, noņemiet tos.

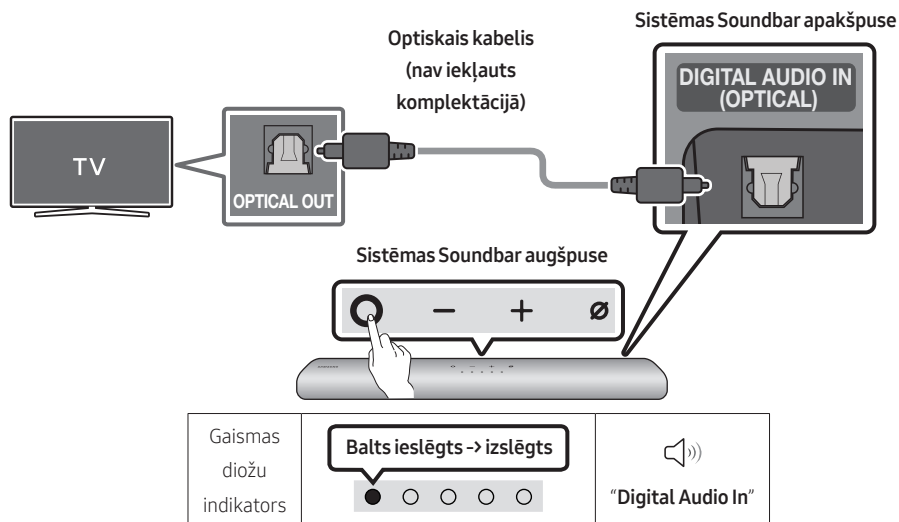

1. Kad televizors un sistēma Soundbar ir izslēgti, savienojiet sistēmas Soundbar pieslēgvietu **DIGITAL AUDIO IN (OPTICAL)** un televizora OPTICAL izvades pieslēgvietu, izmantojot optisko kabeli (nav iekļauts komplektācijā), kā parādīts attēlā.
2. Ieslēdziet sistēmu Soundbar un televizoru.
3. Nospiediet **○ (Daudzfunkcionālā)** pogu sistēmas Soundbar augšpusē vai tālvadības pults pogu **☞ (Avots)** un pēc tam izvēlieties režīmu **"Digital Audio In"**. Tiek atskaņots paziņojums, **"Digital Audio In"**.
4. Televizora skaņa tiek atskaņota sistēmā Soundbar.

06 BEZVADU SAVIENOJUMS AR TELEVIZORU



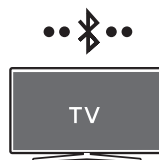

1. metode. Savienojuma izveide, izmantojot Bluetooth

Kad Samsung televizors ir pievienots, izmantojot Bluetooth, var klausīties stereo skaņu bez kabeļu izmantošanas.

- Vienlaicīgi var pievienot tikai vienu Samsung televizoru.
- Var pievienot Samsung televizoru, kas atbalsta Bluetooth. Skatiet televizora tehniskos datus.



Sākotnējā savienojuma izveide

<p>1. Bluetooth savienojuma poga</p>  <p>VAI</p> <p>Režīmā "Bluetooth"</p> 	<p>Gaismas diožu indikators</p> <p>Mirgo sarkanā → zaļā → zilā krāsā</p>  <p>Sapārošana</p> <p>→</p> <p>3x mirgo ciāna krāsā</p>  <p>Savienojuma izveide ir pabeigta</p> <ul style="list-style-type: none">• Kamēr notiek savienošana pārī, daudzkrāsainās gaismas diodes krāsa pēc kārtas mainās uz Sarkanu → Zaļu → Zilu. <p> "Ready to connect via Bluetooth."</p>
--	--

2. Izvēlieties Bluetooth režīmu Samsung televizorā.
(piem., Sākums (🏠) → Iestatījumi (⚙️) → Skaņa → Skaņas izvade → Bluetooth skaļruņu saraksts → [AV] Samsung Soundbar S60A / [AV] Samsung Soundbar S61A (Bluetooth))
3. Izvēlieties **[AV] Samsung Soundbar S60A / [AV] Samsung Soundbar S61A** televizora ekrānā redzamajā sarakstā.
Pieejamā sistēma Soundbar tiek rādīta kā **"Nepieciešama sapārošana"** vai **"Sapārots"** televizora Bluetooth ierīču sarakstā. Lai pievienotu Samsung televizoru sistēmai Soundbar, izvēlieties atbilstošo ziņojumu un pēc tam izveidojiet savienojumu.
4. Tagad var dzirdēt Samsung televizora skaņu no sistēmas Soundbar.
 - Ja pastāv reģistrēts savienojums starp sistēmu Soundbar un Samsung televizoru, sistēma Soundbar tiek automātiski pievienota, kad tās darbības režīms tiek nomainīts uz **"Bluetooth"**.

Ja ierīci neizdodas pievienot

- Ja Samsung televizora skaļruņu sarakstā jau ir sistēma Soundbar (piem., **[AV] Samsung Soundbar S60A / [AV] Samsung Soundbar S61A**), izdzēsiet to.
- Pēc tam atkārtojiet 1.–3. darbību.

Sistēmas Soundbar atvienošana no Samsung televizora

Nospiediet pogu  (**Daudzfunkcionālā**) sistēmas Soundbar augšpusē vai tālvadības pulsts pogu

 (**Avots**), lai izvēlētos citu režīmu, nevis “**Bluetooth**”.

- Atvienošana aizņem kādu laiku, jo Samsung televizoram ir jāsaņem atbilde no sistēmas Soundbar. (Nepieciešamais laiks var atšķirties atkarībā no modeļa.)

Piezīmes par Bluetooth savienojumu

- Lai izveidotu savienojumu ar Bluetooth sakaru sistēmu, novietojiet jaunu ierīci ne tālāk kā 1 m no sistēmas Soundbar.
- Ja, pievienojot Bluetooth ierīci, tiek prasīts ievadīt PIN kodu, ievadiet <0000>.
- Sistēma Soundbar automātiski izslēdzas, ja tās darbības statuss Gatavs ir iildzis 18 minūtes.
- Sistēma Soundbar neveic pareizu Bluetooth meklēšanu vai savienošānu pārī šādos gadījumos:
 - Ja ap sistēmu Soundbar ir spēcīgs elektriskais lauks.
 - Ja sistēma Soundbar vienlaikus ir savienota pārī ar vairākām Bluetooth ierīcēm.
 - Ja Bluetooth ierīce ir izslēgta, nav pieejama vai radušies tās darbības traucējumi.
- Elektroniskās ierīces var radīt radiotraucējumus. Neļaujiet Soundbar galvenās ierīces tuvumā atrasties ierīcēm, kas rada elektromagnētiskos viļņus, piemēram, mikroviļņu krāsnīm, bezvadu lokālā tīkla ierīcēm un citām.

2. metode. Savienošana, izmantojot Wi-Fi

Pārbaudes punktu saraksts pirms savienojuma izveides

- Wi-Fi savienojums ir pieejams tikai ar Samsung TV.
- Pārbaudiet, vai **bezvadu maršrutētājs (Wi-Fi)** ir ieslēgts un **TV ir savienots ar maršrutētāju**.
- TV un Soundbar ir jābūt savienotiem ar to pašu bezvadu tīklu (Wi-Fi).
- Ja bezvadu maršrutētājs (Wi-Fi) izmanto DFS kanālu, jums vairs nevarēsiet izveidot Wi-Fi savienojumu starp TV un Soundbar. Detalizētai informācijai sazinieties ar savu interneta pakalpojumu sniedzēju.
- Tā kā izvēlnes var atšķirties atkarībā no ražošanas gada, skatiet TV rokasgrāmatu.
- Lai savienotu TV ar Soundbar, izmantojot Wi-Fi, vispirms pievienojiet Soundbar pie bezvadu maršrutētāju. Papildinformāciju par to, kā izveidot Wi-Fi savienojumu, skatiet 27. lpp.

1. Papildinformāciju par Wi-Fi savienojumu ar Soundbar skatiet 27. lpp. "**2. metode. Savienojuma izveide, izmantojot Wi-Fi (bezvadu tīklu)**".
2. Mainiet TV ievades avotu, izmantojot Soundbar audio izvēlni.
 - **Samsung TV, kas izlaisti 2017. gadā vai vēlāk**
Sākums (🏠) → Iestatījumi (⚙️) → Skaņa → Skaņas izvade → [AV] Samsung Soundbar S60A / [AV] Samsung Soundbar S61A (Wi-Fi)

07 ĀRĒJĀS IERĪCES PIEVIENOŠANA

Savienojuma izveide, izmantojot optisko kabeli

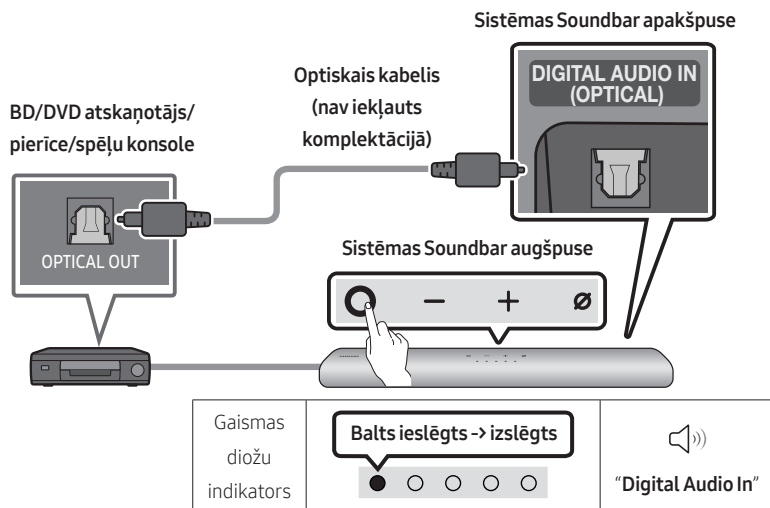

1. Kad ārējā ierīce un sistēma Soundbar ir izslēgtas, savienojiet sistēmas Soundbar pieslēgvietu **DIGITAL AUDIO IN (OPTICAL)** un ārējās ierīces OPTICAL izvades pieslēgvietu, izmantojot optisko kabeli (nav iekļauts komplektācijā), kā parādīts attēlā.
2. Ieslēdziet sistēmu Soundbar un ārējo ierīci.
3. Nospiediet **○ (Daudzfunkcionālā)** pogu sistēmas Soundbar augšpusē vai tālvadības pults pogu **☞ (Avots)** un pēc tam izvēlieties režīmu **"Digital Audio In"**. Tiek atskaņots paziņojums, **"Digital Audio In"**.
4. Ārējās ierīces skaņa tiek atskaņota sistēmā Soundbar.

08 MOBILĀS IERĪCES PIEVIENOŠANA

1. metode. Savienojuma izveide, izmantojot Bluetooth

Kad mobilā ierīce ir pievienota, izmantojot Bluetooth, var klausīties stereo skaņu bez kabeļu izmantošanas.





- Kad tiek pievienota sapārota Bluetooth ierīce un sistēma Soundbar ir izslēgta, sistēma Soundbar tiek automātiski ieslēgta.



Mobilā ierīce

Sākotnējā savienojuma izveide

- Pievienojot jaunu Bluetooth ierīci, nodrošiniet, lai ierīce atrodas ne tālāk par 1 m no sistēmas Soundbar.

<p>1. Bluetooth savienojuma poga</p>  <p>VAI</p> <p>Režīmā "Bluetooth"</p> 	<p>Gaismas diodžu indikators</p> <p>Mirgo sarkanā → zaļā → zilā krāsā</p>  <p>Sapārošana</p> <p>→</p> <p>3x mirgo ciāna krāsā</p>  <p>Savienojuma izveide ir pabeigta</p> <ul style="list-style-type: none">• Kamēr notiek savienošana pāri, daudzkrāsainās gaismas diodes krāsa pēc kārtas mainās uz Sarkanu → Zaļu → Zilu. <p> "Ready to connect via Bluetooth."</p>
--	--

2. Sarakstā, kas tiek parādīts ierīcē, izvēlieties "[AV] Samsung Soundbar S60A / [AV] Samsung Soundbar S61A".

3. Atskaņojiet mūzikas failus no ierīces, kas pievienota sistēmai Soundbar, izmantojot Bluetooth.

Kā rīkoties, ja neizdodas izveidot ierīces pieslēgumu?

- Ja mobilās ierīces skaļruņu sarakstā ir kāda sistēma Soundbar (piemēram, [AV] Samsung Soundbar S60A / [AV] Samsung Soundbar S61A), izdzēsiet to.
- Atkārtojiet 1. un 2. darbību.

Piezīmes par Bluetooth savienojumu

- Lai izveidotu savienojumu ar Bluetooth sakaru sistēmu, novietojiet jaunu ierīci ne tālāk kā 1 m no sistēmas Soundbar.
- Ja, pievienojot Bluetooth ierīci, tiek prasīts ievadīt PIN kodu, ievadiet <0000>.
- Sistēma Soundbar automātiski izslēdzas, ja tās darbības statuss Gatavs ir iildzis 18 minūtes.
- Sistēma Soundbar neveic pareizu Bluetooth meklēšanu vai savienošanu pāri šādos gadījumos:
 - Ja ap sistēmu Soundbar ir spēcīgs elektriskais lauks.
 - Ja sistēma Soundbar vienlaikus ir savienota pāri ar vairākām Bluetooth ierīcēm.
 - Ja Bluetooth ierīce ir izslēgta, nav pieejama vai radušies tās darbības traucējumi.
- Elektroniskās ierīces var radīt radiotraucējumus. Neļaujiet Soundbar galvenās ierīces tuvumā atrasties ierīcēm, kas rada elektromagnētiskos viļņus, piemēram, mikroviļņu krāsnīm, bezvadu lokālā tīkla ierīcēm un citām.
- Sistēma Soundbar atbalsta SBC datus (44,1 kHz, 48 kHz).
- Izveidojiet savienojumu tikai ar tādu Bluetooth ierīci, kas atbalsta A2DP (AV) funkciju.
- Sistēmu Soundbar nevar savienot ar Bluetooth ierīci, kas atbalsta tikai HF (Hands Free — brīvroku) funkciju.
- Savienojot sistēmu Soundbar ar Bluetooth ierīci, novietojiet abas ierīces pēc iespējas tuvāk vienu otrai.
- Jo tālāk viena no otras atradīsies sistēma Soundbar un Bluetooth ierīce, jo vājāka kļūs skaņas kvalitāte. Ja ierīces neatrodas bezvadu signāla darbības rādiusā, Bluetooth savienojums var pārtrūkt.
- Zonās ar sliktu signāla uztveršanas kvalitāti Bluetooth savienojums var nedarboties pareizi.
- No Bluetooth ierīces var būt dzirdamas skaņas vai tai var rasties darbības traucējumi šādos apstākļos:
 - ja ķermenis saskaras ar Bluetooth ierīces vai sistēmas Soundbar raiduztvērēju;
 - ierīce atrodas telpas stūrī vai ja tās tuvumā ir šķērslis, piemēram, siena vai cita atdaloša konstrukcija, kā rezultātā var rasties elektriskas izmaiņas;
 - ja uz ierīci iedarbojas radio traucējumi, ko izraisa citi izstrādājumi, kuri darbojas identiskos frekvenču diapazonos, piemēram, medicīnas iekārtas, mikroviļņu krāsnis un bezvadu LAN ierīces;
 - tādi šķēršļi kā durvis un sienas var pasliktināt skaņas kvalitāti, pat ja ierīces atrodas signāla darbības rādiusā.
- Ņemiet vērā, ka sistēmu Soundbar nevar sapārot ar citām Bluetooth ierīcēm, izmantojot Bluetooth opciju.
- Bezvadu ierīces darbības laikā var rasties elektriskie traucējumi.

Bluetooth ierīces atvienošana no sistēmas Soundbar

Bluetooth ierīces un sistēmas Soundbar savienojumu var pārtraukt. Norādījumus skatiet Bluetooth ierīces lietotāja rokasgrāmatā.

- Sistēmas Soundbar savienojums tiek pārtraukts.
- Ja sistēma Soundbar ir atvienota no Bluetooth ierīces, sistēmas Soundbar daudzkrāsainais indikators mirgo "**Sarkanā**" krāsā trīs reizes.

Sistēmas Soundbar atvienošana no Bluetooth ierīces

Nospiediet pogu  (**Daudzfunkcionālā**) sistēmas Soundbar augšpusē vai tālvadības pults pogu  (**Avots**), lai izvēlētos citu režīmu, nevis "**Bluetooth**".

- Atvienošana ilgst noteiktu laiku, jo Bluetooth ierīcei ir jāsaņem atbilde no sistēmas Soundbar. (Savienojuma pārtraukšanas laiks var atšķirties atkarībā no Bluetooth ierīces.)
- Ja sistēma Soundbar ir atvienota no Bluetooth ierīces, sistēmas Soundbar daudzkrāsainais indikators mirgo "**Sarkanā**" krāsā trīs reizes.

2. metode. Savienojuma izveide, izmantojot Wi-Fi (bezvadu tīklu)

Lai savienotu sistēmu Soundbar ar mobilajiem ierīcēm, izmantojot bezvadu tīklu (Wi-Fi), ir nepieciešama programma **SmartThings**.

Sākotnējā savienojuma izveide

1. Instalējiet un palaidiet mobilajā ierīcē (viedtālrunī vai planšetdatorā) programmu **SmartThings**.
2. Atverot programmu, izpildiet ekrānā sniegtos norādījumus par sistēmas Soundbar pievienošanu.
 - Dažās mobilajās ierīcēs var nebūt pieejams automātiskais uznirštošais logs (skatiet tālāk otro ekrānuzņēmumu).

Ja uznirštošais logs netiek parādīts, ekrānā **Home** nospiediet “+”. Sistēma Soundbar ir pievienota programmai.

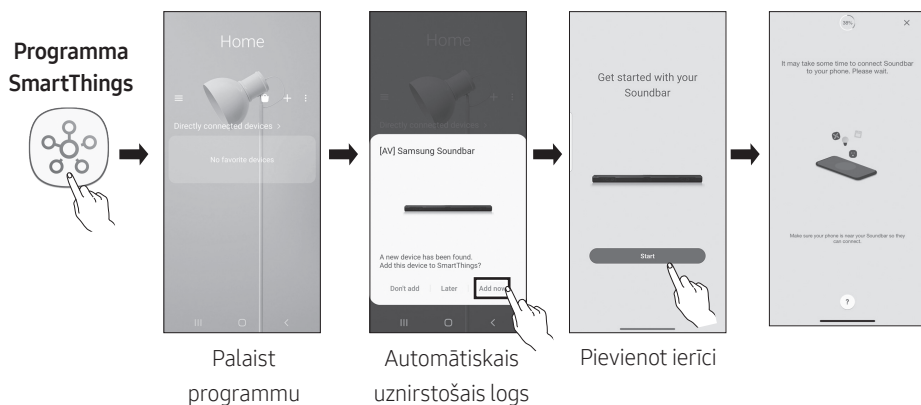

Darba sākšana ar Amazon Alexa (iebūvētā Alexa)

- Amazon Alexa ir pakalpojums, ko nodrošina uzņēmums Amazon.
- Šī funkcija var nebūt atbalstīta atkarībā no modeļa vai atrašanās vietās.
- Šī funkcija atbalsta tikai dažas valodas, un atbalstītās funkcijas var atšķirties atkarībā no ģeogrāfiskā apgabala.
- Produktu specifikācijas vai saderību skatiet Samsung vietnē (www.samsung.com).

Izmantojot pakalpojumu Alexa, var atskaņot mūziku, klausīties ziņas, skatīt laika prognozes un vadīt mājas elektroierīces.

Lai izmantotu pakalpojumu Amazon Alexa, ir nepieciešams Amazon konts, lai pievienotu sistēmu Soundbar ar timekļa starpniecību.

1. Instalējiet mobilajā ierīcē programmu **SmartThings** un palaidiet to.
2. Atveriet pakalpojuma Alexa kontu, izpildot programmā sniegtos norādījumus, un piesakieties pakalpojumā.

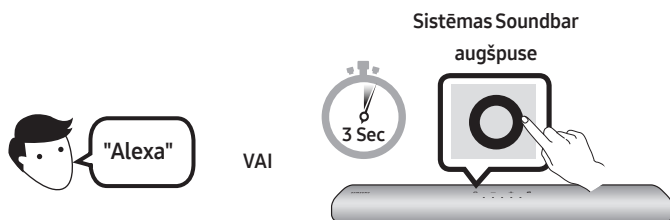

3. Izsauciet pakalpojumu Alexa vai turiet nospiestu sistēmas Soundbar **○ (Daudzfunkcionālā)** pogu 3 sekundes, lai izmantotu pakalpojumu Alexa.
 - Turiet nospiestu **○ (Daudzfunkcionālā)** pogu 3 sekundes, lai izsauktu pakalpojumu Alexa. Runājiet, turot šo pogu nospiestu, lai iespējotu balss atpazīšanu.
 - Sistēmas Soundbar indikatora statuss mainās atkarībā no programmas Alexa statusa. Papildinformāciju skatiet 31. lpp.

Vadiet sistēmu Soundbar ar balss komandām



Trīgeris + komanda

Pamēģiniet šādas komandas	Komandu piemēri
Skaļuma regulēšana	“Aleksa, pagriez skaļāk.”
	“Aleksa, pagriez klusāk.”
Amazon Music straumēšanas satura klausīšanās	“Aleksa, uzliec džezu.”
Atskaņošanas vadība	“Aleksa, atskaņo nākamo dziesmu.”
	“Aleksa, izslēdz mūziku.”
	“Aleksa, kā sauc šo dziesmu?”
Laika ziņas	“Aleksa, nolasi laika ziņas.”
Taimera programmēšana	“Aleksa, uzliec taimeri uz 10 minūtēm.”

Darba sākšana ar Alexa Amazon produktā (darbojas ar Alexa)

- Šī funkcija var nebūt atbalstīta atkarībā no modeļa vai atrašanās vietās.
- Šī funkcija atbalsta tikai dažas valodas, un atbalstītās funkcijas var atšķirties atkarībā no ģeogrāfiskā apgabala.
- Produktu specifikācijas vai saderību skatiet Samsung vietnē (www.samsung.com).
- Šo pakalpojumu nodrošina Amazon, un tā darbība var tikt pārtraukta jebkurā brīdī; uzņēmums Samsung nav atbildīgs par pakalpojuma pieejamību.
- **Amazon Alexa** programmas ekrāns var tikt mainīts bez iepriekšēja brīdinājuma.

Savienošana un lietošana kopā ar Amazon ierīci (Amazon Echo)

Izmantojiet ierīci Amazon Echo, lai vadītu sistēmu Soundbar un lietotu Amazon Echo nodrošinātos mūzikas pakalpojumus. Lai izmantotu pakalpojumu Amazon Alexa, ir nepieciešams Amazon konts, lai pievienotu sistēmu Soundbar ar tīmekļa starpniecību.

1. Instalējiet mobilajā ierīcē programmu **SmartThings** un palaidiet to.
2. Atveriet pakalpojuma Alexa kontu, izpildot programmā sniegtos norādījumus, un piesakieties pakalpojumā.

Vadiet sistēmu Soundbar ar balss komandām

- Sistēmā Soundbar izmantojamais Amazon Echo pakalpojums nodrošina tikai mūziku. Citiem Amazon Echo piedāvātajiem pakalpojumiem, piemēram, ziņām un laika prognozei, var piekļūt, tikai izmantojot ierīci Amazon Echo.











Triggeris + komanda + Skaļruņa nosaukums

* Lai izmantotu balss komandas sistēmai Soundbar ar nosaukumu “Viesistabā”

Darbība	Balss komanda
Lai iestatītu skaļuma līmeni uz 5	“Aleksa, iestati 5. skaļuma līmeni Viesistabā”
Lai palielinātu skaļuma līmeni	“Aleksa, palielini skaļuma līmeni Viesistabā”
Lai izslēgtu skaņu	“Aleksa, izslēdz skaņu Viesistabā”
Lai klausītos radiostaciju ar nosaukumu KISS FM	“Aleksa, atskaņo Kiss FM Viesistabā”
Lai atskaņotu nākamo dziesmu	“Aleksa, atskaņo nākamo dziesmu Viesistabā”
Lai apturētu audio	“Aleksa, pārtrauc atskaņošanu Viesistabā”
Lai izslēgtu audio	“Aleksa, izslēdz skaņu Viesistabā”

Alexa indikatora statuss

Sistēmas Soundbar indikatora statuss mainās atkarībā no programmas Alexa statusa, kā parādīts tālāk.

Alexa statuss	Sistēmas Soundbar indicators
Gaidstāvē	 Izslēgts
Klausās	 Deg ciāna krāsā
Domā	 1x mirgo ciāna krāsā
Runā	
Taimera signāli un atgādinājumi	 2x mirgo ciāna krāsā 2x mirgo zilā krāsā
Paziņojums	 2x mirgo dzeltenā krāsā
Pakalpojums Alexa nav pieejams	 3x mirgo sarkanā krāsā
Tīkls ir atvienots	 3x mirgo sarkanā krāsā
Mikrofons izslēgts	 Deg sarkanā krāsā

Funkcijas Tap Sound lietošana

Pieskarieties Soundbar ar mobilo ierīci, lai ar Soundbar palīdzību atskaņotu audio no mobilās ierīces.

- Šī funkcija var nebūt atbalstīta atkarībā no mobilās ierīces.
- Šī funkcija ir saderīga tikai ar tām Samsung mobilajām ierīcēm, kurās darbojas operētājsistēma Android 8.1 vai jaunāka versija.

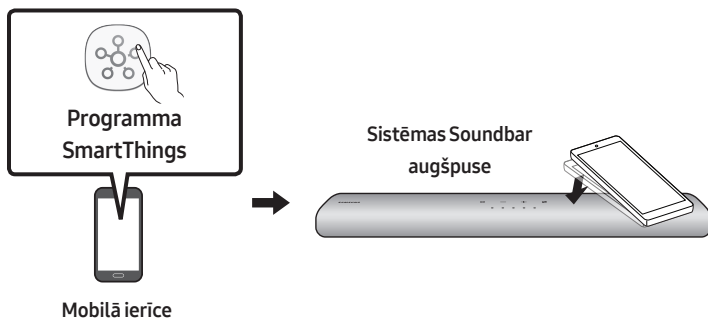

1. Ieslēdziet mobilajā ierīcē funkciju **Tap Sound**.

- Plašāku informāciju par funkcijas ieslēgšanu skatiet tālāk sadaļā "**Iespējojiet funkciju Tap Sound**".

2. Pieskarieties sistēmai Soundbar ar mobilo ierīci. Parādītajā ziņojumu logā izvēlieties "**Start now**". Tiks izveidots savienojums starp mobilo ierīci un sistēmu Soundbar, izmantojot Bluetooth.

3. Atskaņojiet audio no mobilās ierīces ar Soundbar palīdzību.

- Šī funkcija savieno mobilo ierīci ar sistēmu Soundbar, izmantojot Bluetooth, nosakot vibrāciju, kas rodas, kad ierīce pieskaras sistēmai Soundbar.
- Nepieskarieties ar mobilo ierīci sistēmas Soundbar asajiem stūriem. Pretējā gadījumā sistēma Soundbar vai mobilā ierīce var tikt saskrāpēta vai sabojāta.
- Mobilo ierīci ieteicams ievietot pārsegā. Viegli pieskarieties plašajai zonai sistēmas Soundbar augšdaļā, nelievojot pārmērīgu spēku.
- Lai lietotu šo funkciju, atjauniniet programmu **SmartThings** uz tās jaunāko versiju. Šī funkcija var nebūt atbalstīta atkarībā no programmas versijas.

Iespējojiet funkciju Tap Sound

Izmantojiet programmu **SmartThings**, lai ieslēgtu funkciju **Tap View, Tap Sound**.

1. Mobilajā ierīcē palaidiet programmu **SmartThings**.
2. Izvēlieties (☰ → ⚙️) programmas **SmartThings** ekrānā, kas tiek parādīts mobilajā ierīcē.
3. Izvēlieties "**Tap View, Tap Sound**" iestatījumu ieslēgts, lai ļautu funkcijai darboties, kad mobilā ierīce atrodas sistēmas Soundbar tuvumā.

PIEZĪMES

- Kad mobilā ierīce darbojas enerģijas taupīšanas režīmā, funkcija **Tap Sound** nedarbojas.
- Funkcija **Tap Sound** var nedarboties, ja sistēmas Soundbar tuvumā ir ierīces, kas rada radio traucējumus, piemēram, elektroierīces. Novietojiet ierīces, kas var radīt radio traucējumus, pietiekamā attālumā no sistēmas Soundbar.

09 SAVIENOJUMA IZVEIDE AR APPLE AIRPLAY 2

- Šī funkcija var nebūt pieejama dažās valstīs.

Savienojuma izveide un lietošana ar Apple produktu

- Ar AirPlay 2 varat kontrolēt mājas audio sistēmu no iPhone, iPad, HomePod vai Apple TV.
- Šis Samsung Soundbar atbalsta AirPlay 2, un tai ir nepieciešama iOS 11.4 vai vecāka.

PIEZĪME

- Apstipriniet, ka Soundbar ir savienota ar Wi-Fi. (Skatiet "**2. metode. Savienojuma izveide, izmantojot Wi-Fi (bezvadu tīklu)**")

10 SIENAS STIPRINĀJUMA UZSTĀDĪŠANA

Piesardzības pasākumi uzstādīšanas laikā

- Uzstādiet stiprinājumu tikai pie vertikālas sienas.
- Neveiciet uzstādīšanu vietā, kur ir augsta temperatūra un/vai liels mitrums.
- Pārļiecinieties, vai siena ir pietiekami stipra, lai noturētu izstrādājuma svaru. Ja tā nav, nostipriniet sienu vai izvēlieties citu uzstādīšanas vietu.
- Iegādājieties un izmantojiet turētājskrūves vai enkurskrūves, kas ir piemērotas attiecīgajai sienai (sausais apmetums, metāls, koks utt.). Ja iespējams, balsta skrūves nostipriniet sienas balstos.
- Iegādājieties montāžai pie sienas paredzētās skrūves atbilstoši tās sienas veidam un biežumam, pie kuras vēlaties montēt sistēmu Soundbar.
 - Diametrs: M5
 - Garums: ieteicamas 35 mm vai garākas.
- Pievienojiet ierīces vadus ārējām ierīcēm pirms sistēmas Soundbar uzstādīšanas pie sienas.
- Pirms tā uzstādīšanas noteikti izslēdziet ierīci un atvienojiet to no barošanas avota. Pretējā gadījumā var tikt izraisīts elektrošoks.

Sienas stiprinājuma komponenti

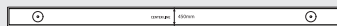

Sienas stiprinājuma vadotne



x 2

Skrūves turētājs



x 2

(M4 x L10)

Skrūve



x 2

Sienas stiprinājuma kronšteins

1. Piespiediet **Sienas stiprinājuma vadotne** pie sienas virsmas.
 - **Sienas stiprinājuma vadotne** ir jānovieto līdzeni.
 - Ja televizors tiks stiprināts pie sienas, uzstādiet sistēmu Soundbar vismaz 5 cm zem televizora.



TV



5 cm vai vairāk

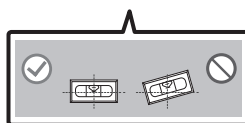

2. Salāgojiet **Sienas stiprinājuma vadotnes viduslīniju** ar televizora viduspunktu (ja uzstādāt sistēmu Soundbar zem televizora) un pēc tam fiksējiet **Sienas stiprinājuma vadotne** pie sienas, izmantojot līmlenti.

- Ja neuzstādāt sistēmu zem televizora, novietojiet **Viduslīnija** uzstādīšanas vietas vidū.

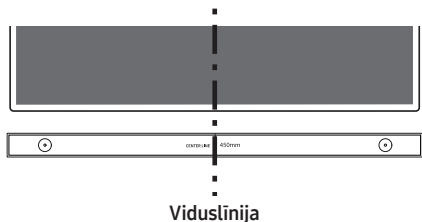

3. Izmantojot pildspalvu, atzīmējiet caurumu atrašanās vietas un noņemiet **Sienas stiprinājuma vadotne**.

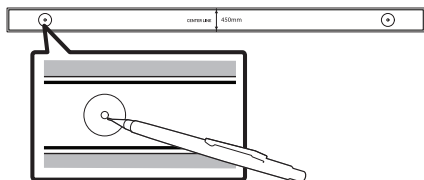

4. Izmantojot piemērota izmēra urbi, izurbiet sienā atveri katrā atzīmētajā vietā.

- Ja atzīmes neatbilst tapu pozīcijām, pirms atbalsta skrūvju ievietošanas atverēs ievietojiet atbilstošos ķīļus. Ja lietojat ķīļus, noteikti izurbiet pietiekami lielas atveres, kas piemērotas izmantotajiem ķīļiem.

5. Izstumiet skrūvi (nav iekļauta komplektācijā) caur katru **Skrūves turētājs** un pēc tam cieši ieskrūvējiet katru skrūvi balsta skrūves atverē.

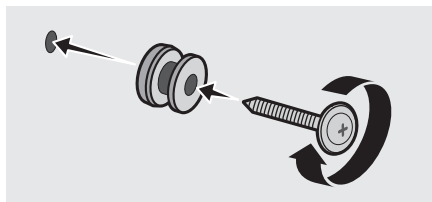

6. Uzstādi 2 **Sienas stiprinājuma kronšteinu** pareizā virzienā sistēmas Soundbar apakšā, izmantojot 2 **Skrūves**.

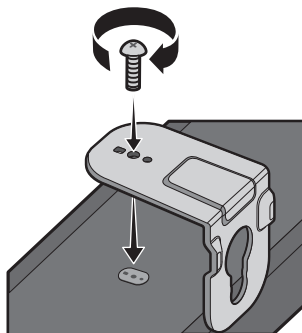

- Veicot montāžu, pārliecinieties, vai **Sienas stiprinājuma kronšteinu** izvīzītās daļas atrodas aiz sistēmas Soundbar aizmugures.

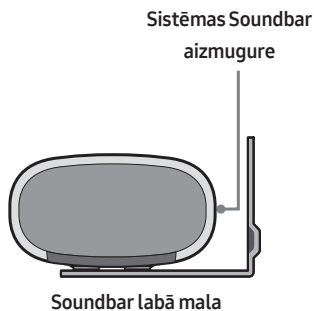

7. Uzstādiet sistēmu Soundbar ar tai piestiprinātajiem **Sienas stiprinājuma kronšteinu**, uzkarinot **Sienas stiprinājuma kronšteinu** uz sienā ieskrūvētajām **Skrūves turētājs**.

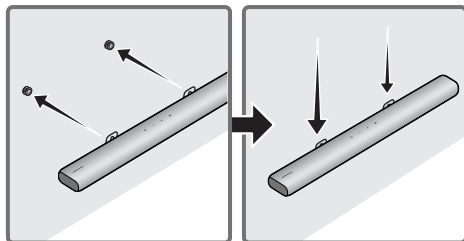

8. Pabīdiet sistēmu Soundbar uz leju, kā parādīts tālāk, lai **Sienas stiprinājuma kronšteinu** būtu droši atbalstīti uz **Skrūves turētājs**.

- Ievietojiet **Skrūves turētājs Sienas stiprinājuma kronšteinu** platākajā (apakšējā) daļā un pēc tam pabīdiet **Sienas stiprinājuma kronšteinu** uz leju, lai **Sienas stiprinājuma kronšteinu** būtu droši atbalstīti uz **Skrūves turētājs**.

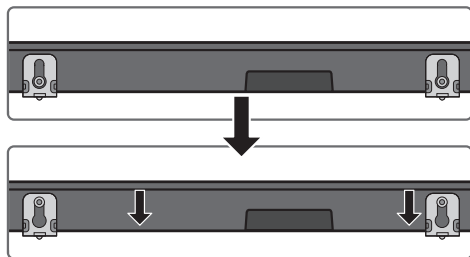

11 SISTĒMAS SOUNDBAR UZSTĀDĪŠANA TELEVIZORA PRIEKŠĀ

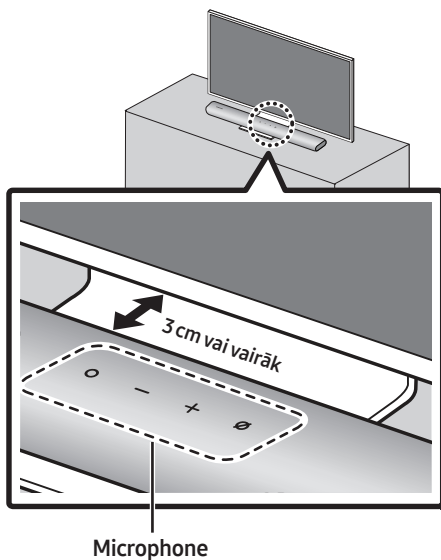

Novietojiet skaņas sistēmas centru pretī televizora centram, kā parādīts attēlā. Šajā gadījumā novietojiet sistēmu Soundbar vismaz 3 cm attālumā no televizora, lai nerastos balss atpazīšanas traucējumi.

PIEZĪMES

- Pārliecinieties, vai sistēma Soundbar ir novietota uz līdzenas un stabilas virsmas.
- Nepietiekams attālums no televizora var izraisīt balss atpazīšanas un akustiskas problēmas.

12 PROGRAMMATŪRAS ATJAUNINĀŠANA

Automātiskā atjaunināšana

Kad sistēma Soundbar ir savienota ar internetu, programmatūras atjaunināšana tiek veikta automātiski pat tad, kad sistēma Soundbar ir izslēgta.

- Lai varētu izmantot automātiskās atjaunināšanas funkciju, sistēmai Soundbar jābūt savienotai ar internetu. Bezvadu savienojums ar sistēmu Soundbar tiek pārtraukts, ja tiek atvienots sistēmas Soundbar strāvas padeves vads vai tai tiek izslēgta strāvas padeve. Ja tiek izslēgta strāvas padeve, kad tā tiek atjaunota vai kad tiek pievienots barošanas vads, ieslēdziet sistēmu Soundbar un atkal savienojiet to ar internetu.

USB atjauninājumi

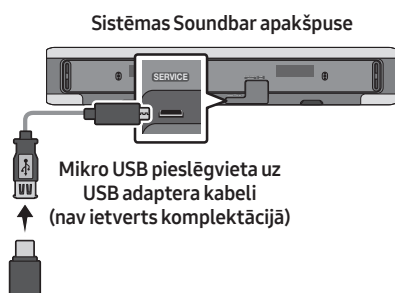

Turpmāk uzņēmums Samsung varētu piedāvāt sistēmas Soundbar aparātprogrammatūras atjauninājumus.

Kad atjauninājums ir pieejams, sistēmu Soundbar var atjaunināt, pievienojot USB zibatmiņas disku ar atjauninājuma aparātprogrammatūru sistēmas Soundbar pieslēgvietai **SERVICE**.

1. Atveriet (www.samsung.com) → klientu atbalsta izvēlnes opcijā meklējiet modeļa nosaukumu.
 - Plašāka informācija par atjauninājumu ir sniegta atjauninājumu pamācībā.
2. Lejupielādējiet atjauninājuma failu (USB tips).
3. Izgūstiet arhivēto failu jaunā mapē un nosauciet to identiski faila nosaukumam.
4. Saglabājiet izveidoto mapi USB zibatmiņā un pievienojiet to sistēmai Soundbar.
5. Ieslēdziet sistēmu Soundbar. 3 minūšu laikā izstrādājums tiks atjaunināts.

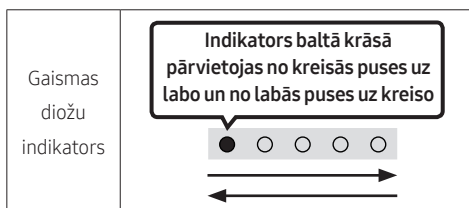

- Atjaunināšanas laikā neizslēdziet ierīci un nenovērsiet USB zibatmiņu.
- Ja dzeltenā gaismas diode ir ieslēgta pēc tam, kad programmatūras atjauninājums ir pabeigts, tas nozīmē, ka notiek papildu atjaunināšana. Ja tā notiek, neizslēdziet ierīci un neatvienojiet USB.
- Ja atjaunināšana nenotiek, atkārtoti pievienojiet sistēmas Soundbar barošanas vadu.
- Ja ierīcē ir instalēta jaunākā versija, atjaunināšana netiks veikta.
- Atkarībā no USB tipa atjaunināšana var netikt atbalstīta.

Atiestatīšana

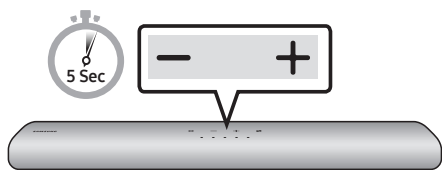

Kas sistēma Soundbar ir ieslēgta, vienlaikus nospiediet pogas **— + (Skaļums)** uz ierīces korpusa un turiet tās nospiestas vismaz 5 sekundes. LED displejs mainās, kā redzams tālāk, un Soundbar restartējas.

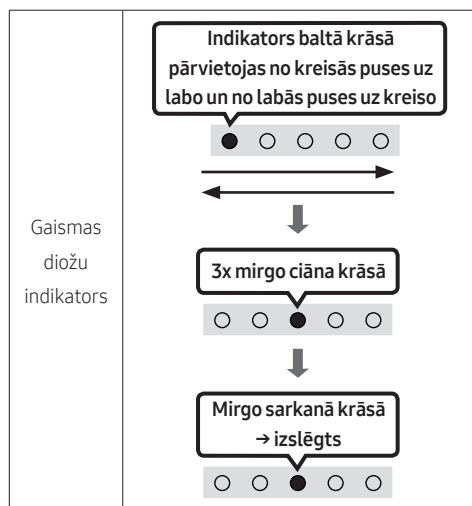

⚠ UZMANĪBU

- Tiek atiestatīti visi Soundbar iestatījumi. Noteikti veiciet to tikai tad, ja ir nepieciešama atiestatīšana.

13 PROBLĒMU NOVĒRŠANA

Pirms meklējat palīdzību, pārbaudiet tālāk norādīto.

Soundbar neieslēdzas.

- Pārbaudiet, vai sistēmas Soundbar barošanas vads ir pareizi iesprausts kontaktligzdā.

Soundbar darbojas kļūdaini.

- Atvienojiet barošanas vadu un atkal iespraudiet to.
- Atvienojiet strāvas vadu no ārējās ierīces un mēģiniet vēlreiz.
- Ja nav signāla, sistēma Soundbar pēc zināma laika automātiski tiek izslēgta. Ieslēdziet barošanu. (skatiet 11. lpp.)

Ja tālvadības pults nedarbojas.

- Novietojiet tālvadības pulti tieši pret Soundbar.
- Nomainiet baterijas pret jaunām.

Soundbar neatskaņo nevienu skaņu.

- Sistēmas Soundbar skaļums ir pārāk mazs vai izslēgts. Noregulējiet skaļumu.
- Kad ir pievienota kāda ārējā ierīce (STB, Bluetooth ierīce, mobilā ierīce u.c.), regulējiet ārējās ierīces skaļumu.
- Lai atskaņotu televizora skaņu, izvēlieties Soundbar. (Samsung televizors: Sākums (🏠) → Iestatījumi (⚙️) → Skaņa → Skaņas izvade → Izvēlieties Soundbar)

- Vada savienojumam ar sistēmu Soundbar jābūt stingram. Atvienojiet vadu un pievienojiet vēlreiz.
- Atvienojiet strāvas vadu pavisam, pievienojiet to vēlreiz un ieslēdziet ierīci.
- Veiciet ierīces inicializāciju un mēģiniet vēlreiz. (skatiet 38. lpp.)

Ja televizors nav pievienots, izmantojot HDMI (ARC).

- Pārbaudiet, vai HDMI kabelis ir pareizi pievienots ARC pieslēgvietai. (skatiet 17. lpp.)
- Savienojuma izveide var nebūt iespējama pievienotas ārējās ierīces dēļ (pierīce, spēļu konsole u.c.). Savienojiet sistēmu Soundbar tieši.
- HDMI-CEC var nebūt aktivizēts televizorā. Ieslēdziet CEC televizora izvēlnē. (Samsung televizors: Sākums (🏠) → Iestatījumi (⚙️) → Vispārēji → Ārējo ierīču pārvaldnieks → Anynet+ (HDMI-CEC) DEG)

Neienāk skaņas signāls, ja savienojums ar televizoru ir izveidots, izmantojot režīmu HDMI (ARC).

- Ierīce neatskaņo ienākošo signālu. Nomainiet televizora audio izvades režīmu uz PCM vai Dolby Digital. (Samsung televizoriem: Sākums (🏠) → Iestatījumi (⚙️) → Skaņa → Iestatījumi ekspertiem → Digitālās izvades audioformāts)

Soundbar neizveidos savienojumu, izmantojot Bluetooth.

- Lai izveidotu savienojumu ar jaunu ierīci, pārslēdziet uz ierīču sapārošanu Bluetooth režīmā. (Nospiediet tālvadības pults pogu  PAIR vai vismaz 5 sekundes turiet nospiešu pogu  (Mikrofons ieslēgts/izslēgts) uz korpusa.)
- Ja sistēma Soundbar ir pievienota citai ierīcei, tad pirms pārslēgšanas uz citu ierīci, šī ierīce vispirms ir jāatvieno.
- Atjaunojiet savienojumu pēc Bluetooth skaļruņu saraksta izdzēšanas. (Samsung televizors: Sākums (🏠) → Iestatījumi (⚙️) → Skaņa → Skaņas izvade → Bluetooth skaļruņu saraksts)
- Atvienojiet strāvas vadu, atkal pievienojiet to un mēģiniet vēlreiz.
- Veiciet ierīces inicializāciju un mēģiniet vēlreiz. (skatiet 38. lpp.)

Skaņa pazūd, izveidojot savienojumu ar Bluetooth palīdzību.

- Dažas ierīces var izraisīt radio traucējumus, ja tās atrodas pārāk tuvu Soundbar, piemēram, mikroviļņu krāsnis, bezvadu maršrutētāji utt.
- Ja ierīce, kurai izveidots savienojums ar Bluetooth palīdzību, pārvietojas prom no Soundbar, var tikt izraisīts skaņas zudums. Pārvietojiet ierīci tuvāk Soundbar.
- Ja kāda ķermeņa daļa ir saskarē ar Bluetooth raidzuvēri vai produktu, kas uzstādīts uz metāla mēbeles, skaņa var pazust. Pārbaudiet uzstādīšanas un lietošanas apstākļus.

Nevar izveidot savienojumu ar Wi-Fi.

- Pārbaudiet, vai ir ieslēgts bezvadu maršrutētājs.
- Izslēdziet maršrutētāju, ieslēdziet to un mēģiniet vēlreiz.
- Soundbar neizveidos savienojumu, ja bezvadu signāls ir vājš. Pamēģiniet pārvietot maršrutētāju tuvāk Soundbar vai likvidējiet visus šķēršļus, kas ir starp Soundbar un maršrutētāju, ja tā ir.
- Ja esat uzstādījis jaunu bezvadu maršrutētāju, būs jāveic atkārtota skaļruņa tīkla iestatījumu konfigurēšana.

Soundbar neieslēdzas automātiski ar TV.

- Ja sistēma Soundbar tiek izslēgta, kamēr televizors ir ieslēgts, barošanas sinhronizācija ar televizoru tiek atspējota. Vispirms izslēdziet televizoru.

14 LICENCE



Manufactured under license from Dolby Laboratories. Dolby, Dolby Audio and the double-D symbol are trademarks of Dolby Laboratories Licensing Corporation.



For DTS patents, see <http://patents.dts.com>. Manufactured under license from DTS, Inc. (for companies headquartered in the U.S./Japan/Taiwan) or under license from DTS Licensing Limited (for all other companies). DTS, Digital Surround, and the DTS logo are registered trademarks or trademarks of DTS, Inc. in the United States and other countries. © 2020 DTS, Inc. ALL RIGHTS RESERVED.



The terms HDMI and HDMI High-Definition Multimedia Interface, and the HDMI Logo are trademarks or registered trademarks of HDMI Licensing Administrator, Inc. in the United States and other countries.



- Apple, AirPlay, iPhone, iPad, HomePod, and Apple TV are trademarks of Apple Inc., registered in the U.S. and other countries.
 - Use of the Works with Apple badge means that an accessory has been designed to work specifically with the technology identified in the badge and has been certified by the developer to meet Apple performance standards.
-

15 PAZIŅOJUMS PAR ATVĒRTĀ PIRMKODA LICENCI

Lai nosūtītu jautājumus un pieprasījumus par atvērto pirmkodu, sazinieties ar uzņēmumu Samsung Open Source (<http://opensource.samsung.com>)

16 SVARĪGA PIEZĪME PAR APKOPI

- Shēmas un attēli šajā lietotāja rokasgrāmatā ir nodrošināti tikai atsaucei, un tie var atšķirties no faktiskā izstrādājuma izskata.
- Šādos gadījumos var tikt iekasēta administrēšanas maksa:
 - (a) pēc jūsu pieprasījuma tiek izsaukts inženieris, taču izstrādājums nav bojāts (t. i., ja neesat izlasījis šo lietotāja rokasgrāmatu);
 - (b) esat atnesis ierīci uz remonta centru, taču izstrādājums nav bojāts (t. i., ja neesat izlasījis šo lietotāja rokasgrāmatu).
- Jūs tiksiet informēts par administrēšanas maksas apmēru pirms speciālista ierašanās.

17 SPECIFIKĀCIJAS UN NORĀDĪJUMI

Specifikācijas

Modeļa nosaukums	HW-S60A / S61A
Svars	3,0 kg
Izmēri (P x A x Dz)	764,0 x 68,0 x 125,0 mm
Darba temperatūras diapazons	+5°C līdz +35°C
Darba mitruma diapazons	10 % līdz 75 %
PASTIPRINĀTĀJS Nominālā izvades jauda	(30W x 2) + (30W x 2) + (30W x 2) + 20W
Atbalstītie atskaņošanas formāti	LPCM 2 kanālu, Dolby Audio™ (atbalsta Dolby® Digital), DTS
BEZVADU IERĪCES IZEJAS JAUDA Wi-Fi raidītāja maksimālā jauda	100 mW, 2,4 GHz – 2,4835 GHz, 200 mW, 5,15 GHz – 5,25 GHz, 100 mW, 5,25 GHz – 5,35 GHz & 5,47 GHz – 5,725 GHz
BEZVADU IERĪCES IZEJAS JAUDA BT raidītāja maksimālā jauda	100 mW, 2,4 GHz – 2,4835 GHz

PIEZĪMES

- Samsung Electronics Co., Ltd patur tiesības bez brīdinājuma veikt izmaiņas specifikācijās.
- Svars un izmēri ir norādīti aptuveni.

Uzmanību! Ieslēdzot/izslēdzot Wi-Fi, skaņas panelis Soundbar tiek automātiski restartēts.

Kopējais enerģijas patēriņš gaidstāves režīmā (W)	5,2 W
Wi-Fi Pieslēgvietas deaktivizēšanas metode	Nospiediet uz ierīces Soundbar apakšējā paneļa pogu ID SET un turiet to 30 sekundes, lai ieslēgtu/izslēgtu Wi-Fi.
Bluetooth Pieslēgvietas deaktivizēšanas metode	Nospiediet uz ierīces Soundbar apakšējā paneļa pogu NETWORK un turiet to 30 sekundes, lai ieslēgtu/izslēgtu Bluetooth.

Līdz ar šo Samsung apstiprina, ka šis radio aprīkojums atbilst Direktīvas 2014/53/ES un saistošajām Apvienotās Karalistes ar likumu noteiktajām prasībām.

Atbilstības deklarācijas pilns teksts ir pieejams šajā interneta adresē <http://www.samsung.com>, izvēlieties Atbalsts un ievadiet modeļa nosaukumu.

Šo aprīkojumu var darbināt visās ES valstīs un Apvienotajā Karalistē.

Šis iekārtas 5 GHz WLAN (Wi-Fi vai SRD) funkcija var darboties tikai telpās.



[Pareiza atbrīvošanās no šī izstrādājuma baterijām]

(Attiecas uz valstīm, kur tiek izmantotas atsevišķas savākšanas sistēmas.)

Šis marķējums uz baterijas, rokasgrāmatas vai iepakojuma norāda, ka pēc šajā izstrādājumā ietvertu bateriju kalpošanas laika beigām no tām nedrīkst atbrīvoties kopā ar sadzīves atkritumiem. Ja ir atzīmēti ķīmiskie simboli Hg, Cd vai Pb, baterija satur dzīvsudrabu, kadmiju vai svīnu tādā līmenī, kas pārsniedz Direktīvā 2006/66/EK noteiktos standartlīmeņus. Ja baterijas netiek pareizi izmestas, šīs vielas var nodarīt kaitējumu cilvēku veselībai vai videi.

Lai aizsargātu dabas resursus un veicinātu materiālu atkārtotu lietošanu, lūdzu, nodaliet baterijas no citu veidu atkritumiem un nododiet tās pārstrādei atbilstoši vietējai bezmaksas bateriju pārstrādes sistēmai.



Pareiza atbrīvošanās no šī izstrādājuma (elektriskā un elektroniskā aprīkojuma atkritumi)

(Attiecas uz valstīm, kur tiek izmantotas atsevišķas savākšanas sistēmas.)

Šis marķējums uz izstrādājuma, piederumiem vai dokumentācijas norāda, ka pēc izstrādājuma kalpošanas laika beigām no izstrādājuma un tā elektroniskajiem piederumiem (piemēram, lādētāja, austiņām, USB kabeļa) nedrīkst atbrīvoties kopā ar sadzīves atkritumiem. Lai nepieļautu iespējamu kaitējumu apkārtējai videi vai cilvēku veselībai nekontrolētas atkritumu likvidēšanas dēļ, atdaliet šos priekšmetus no citu veidu atkritumiem un utilizējiet tos atbilstoši prasībām, tādējādi veicinot materiālo resursu ilgtspējīgu atkārtoto izmantošanu.

Lai saņemtu detalizētu informāciju par to, kur un kā var nogādāt šos priekšmetus, lai tos pārstrādātu videi draudzīgā veidā, māsainiecību lietotājiem ir jāsaazinās ar mazumtirgotāju, no kura viņi iegādājās šo izstrādājumu, vai vietējo valsts iestādi.

Komerclietotājiem ir jāsaazinās ar piegādātāju un jāiepazīstas ar pirkšanas līguma noteikumiem un nosacījumiem. Šo izstrādājumu un tā elektroniskos piederumus nedrīkst sajaukt ar citiem likvidējamiem uzņēmuma atkritumiem.

Informāciju par uzņēmuma Samsung saistībām vides aizsardzības jomā un ar izstrādājumu saistītajiem tiesību aktos noteiktajiem pienākumiem, piemēram, REACH, WEEE, Akumulatori, skatiet vietnē: www.samsung.com/uk/aboutsamsung/sustainability/environment/our-commitment/data/

KOMISIJAS REGULA (ES) 2019/1782

Ekodizaina prasības ārējiem barošanas avotiem :

www.samsung.com/global/ecodesign_component

OHUTUSTEAVE

HOIATUSED

ELEKTRILÖÖGIOHU VÄHENDAMISEKS ÄRGE EEMALDAGE KAANT (EGA TAGAPANEELI). SEADMES POLE KASUTAJA HOOLDATAVAID OSI. HOOLDAMISEKS PÖÖRDUGE KVALIFITSEERITUD TEENINDUSTÖÖTAJATE POOLE.

Sümboleid, mis võivad teie Samsungi tootel olla, on selgitatud alltoodud tabelis.

	ETTEVAATUST! MITTE AVADA, ELEKTRILÖÖGIOHT	
	See sümbol tähendab, et seade sisaldab kõrgepinge all olevaid osi. Toote mis tahes seosmistehis osade puudutamine on ohtlik.	
	See sümbol tähendab, et seadmega on kaasas selle kasutamist ja hooldamist puudutav oluline dokumentatsioon.	
	II klassi toode: selle sümboliga tähistatud toode ei nõua ohutuks ühendamiseks elektrimaandust. Kui toitejuhtmega seadmel ei ole seda sümbolit, PEAB seadmel olema toimiv ühendus maandusega.	
	Vahelduvvoolupinge: selle sümboliga tähistatud nimipinge on vahelduvvoolupinge.	
	Alalisvoolupinge: selle sümboliga tähistatud nimipinge on alalisvoolupinge.	
	Ettevaatust, vaadake kasutusjuhendit: see sümbol annab teada, et kasutaja peab täpsemat ohutusteavet vaatama kasutusjuhendist.	

HOIATUS

- Tulekahju- või elektrilöögiohu vähendamiseks ei tohi seade kokku puutuda vihmavee ega niiskusega.

ETTEVAATUST!

- ELEKTRILÖÖGI VÄLTIMISEKS PANGE PISTIKU LAI HARU TÄIELIKULT LAIA PILUSSE.
- Seade peab alati olema ühendatud kaitsemaandusega vahelduvvoolu pistikupessa.
- Seadme lahtiühendamiseks toiteallikast tuleb pistik elektrikontaktist välja tõmmata. Seetõttu peab toitepistik olema alati kergesti juurdepääsetav.
- Vältige seadme kokkupuudet veetilkade või -pitsmetega. Ärge pange seadmele vedelikega täidetud anumaid, nt vaase.
- Seadme täielikult väljalülitamiseks peate toitepistiku seinakontaktist välja tõmbama. Seetõttu peab toitepistik alati olema kergesti juurdepääsetav.

ETTEVAATUSABINÕUD

1. Veenduge, et teie maja vahelduvvoolu toitevarustus vastaks toote põhjal asuval identifitseerimiskleebisel toodud toitenõuetele. Paigaldage toode horisontaalselt sobivale alusele (mööbliesemele), jättes ventileerimiseks piisavalt ruumi (7–10 cm). Veenduge, et ventilatsioonivad poleks kaetud. Ärge asetage seadet võimenditele ega muudele seadmetele, mis võivad muutuda kuumaks. See seade on mõeldud pidevaks kasutamiseks. Seadme täielikult väljalülitamiseks eemaldage vahelduvvoolupistik elektrikontaktist. Eemaldage seade vooluvõrgust, kui te ei kavatse seda pikemat aega kasutada.
2. Äikesetormi ajal eemaldage vahelduvvoolupistik elektrikontaktist. Äikesest tingitud pingetipud võivad seadet kahjustada.
3. Ärge hoidke seadet otsese päikesevalguse käes ega muude soojusallikate lähedal. See võib põhjustada ülekuumenemist ja seadme riket.
4. Kaitske toodet niiskuse (nt lillevaasid) ja liigse kuumuse (nt kolderuum) või seadmete eest, mis loovad tugevaid magnet- või elektrivälju. Seadme rikke korral eemaldage toitekaabel vahelduvvoolu-toiteallikast. Toode ei ole mõeldud tööstuslikuks kasutamiseks. See on mõeldud ainult isiklikuks kasutamiseks. Kui toodet on hoitud madalal temperatuuril, võib tekkida kondensatsioon. Kui transpordite seadet talvisel ajal, siis oodake enne kasutamist umbes kaks tundi, kuni seade on saavutanud toatemperatuuri.
5. Tootega kasutatavad patareid sisaldavad keskkonnale kahjulikke kemikaale. Ärge visake patareisid olmeprügisse. Ärge visake kasutatud patareisid tulle. Ärge laske patareidel lühistuda, ärge võtke neid koost lahti ega laske neil üle kuumeneda.
ETTEVAATUST! : Patarei valesti paigaldamisel tekib plahvatusoht. Asendage ainult sama või samaväärset tüüpi patareiga.

Kanga puhastamine

Puhastage toote pind kohe mustusest ja plekkidest.

Teatud ainete või pikalt seisma jäänud plekkide korral ei pruugi puhastamine olla tõhus.

ETTEVAATUST!

- Kasutage tolmuimejat või kleepuvat puhastusrulli, et eemaldada tolmu, sõrmejäljed ja muu sarnane.
 - Mõni puhastushari võib selles peituvate osakeste tõttu toodet kahjustada.
 - Rätikud ja puhastuslapid võivad jätta tootele ebemeid või mustust.
- Ärge kasutage mustuse mahakraapimiseks naelu ega tööriistu. See võib kangast kahjustada.
- Õli- või vedelikuplekkide eemaldamiseks kasutage puhast valget lappi, mida on niisutatud veega. Kui plekk ei kao, siis eemaldage see vee ja neutraalse puhastusvahendi (nagu nõudepesuvahend) lahuses niisutatud lapiga.
 - Mitteneutraalne puhastusvahend võib põhjustada värvimuutusi või kahjustada kangast.
 - Pärast puhastamist kuivatage ala kuiva lapi või fooniga.
 - Ärge kasutage liigselt jõudu, et vältida värvimuutusi ja kanga kahjustamist.

SISUKORD

01	Komponentide kontrollimine	7
	Patareide sisestamine enne kaugjuhtimispuldi kasutamist (kaks AA-patareid)	7
02	Toote ülevaade	8
	Soundbari pealmine paneel	8
	Soundbari alumine paneel	10
03	Kaugjuhtimispuldi kasutamine	11
	Kuidas kaugjuhtimispulti kasutada?	11
	Peidetud nuppude (nupud, millel on rohkem kui üks funktsioon) kasutamine	14
	Heliväljundi andmed erinevate heliefektirežiimide puhul	14
	Soundbari helitugevuse reguleerimine teleri kaugjuhtimispuldiga	15
04	Soundbari ühendamine	16
	Elektritoite ühendamine	16
	Seadme SWA-9100S (müügil eraldi), SWA-W500 (müügil eraldi) ühendamine Soundbariga	16
05	Juhtmega ühenduse kasutamine teleriga	17
	1. meetod. HDMI kaudu ühendamine	17
	2. meetod. Ühendamine, kasutades optilist kaablit	19
06	Juhtmevaba ühenduse kasutamine teleriga	20
	1. meetod. Bluetoothi kaudu ühendamine	20
	2. meetod. Wi-Fi teel ühenduse loomine	22
07	Välisseadme ühendamine	23
	Ühendamine, kasutades optilist kaablit	23

08	Mobiilseadme ühendamine	24
	1. meetod. Bluetoothi kaudu ühendamine	24
	2. meetod. Wi-Fi (juhtmevaba võrgu) kaudu ühendamine	27
	Amazon Alexa kasutamise alustamine (sisseehitatud Alexa)	28
	Alexa kasutamise alustamine Amazoni tootega (töötab Alexa)	30
	Tap Soundi kasutamine	32
09	Ühendamine Apple AirPlay 2-ga	33
10	Seinakinnituse paigaldamine	34
	Ettevaatusabinõud paigaldamisel	34
	Seinakinnituse komponendid	34
11	Soundbari paigaldamine teleri ette	36
12	Tarkvara-Värskendus	37
	Automaatne värskendus	37
	USB kaudu värskendamine	37
	Lähtestamine	38
13	Tõrkeotsing	39
14	Litsents	41
15	Avatud Lähtekoodi Litsentsi Teatis	41
16	Oluline Teenusega Seotud Märkus	42
17	Tehnilised Andmed ja Teave	43
	Tehnilised andmed	43

01 KOMPONENTIDE KONTROLLIMINE



Soundbari põhiseade



Soundbari
kaugjuhtimispuhlt/patareid



HDMI-kaabel



Vahelduvvoolu-/
alalisvooluadapter
(Soundbar)



Toitejuhe
(Soundbar)



Seinakinnitusjuhik



Hoidikruvi



Seinakinnituskronstein



Kruvi
(M4 x L10)

- Teavet toiteallika ja voolutarbe kohta leiате tootel paiknevalt sildilt. (Silt: Soundbari põhiseadme põhjal)
- Lisakomponentide või valikuliste kaablite ostmiseks võtke ühendust Samsungi teeninduskeskuse või Samsungi klienditeenindusega.
- Lisateabe saamiseks seinakinnituse kohta vt lk 34.
- Kujundust, tehnilisi andmeid ja rakenduste kuva võidakse ette teatamata muuta.
- Tarvikute välimus võib veidi erineda ülaltoodud joonistest.

Patareide sisestamine enne kaugjuhtimispuhldi kasutamist (kaks AA-patareid)



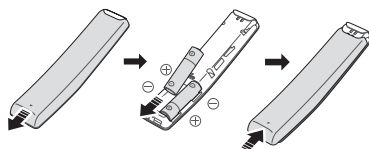





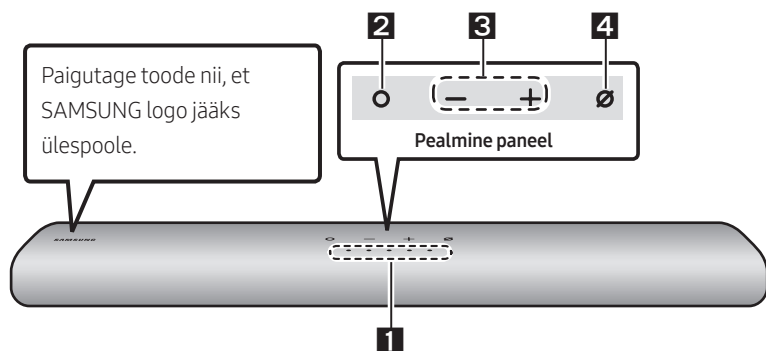















Lükake tagumist katet noole suunas, kuni see on täielikult eemaldatud. Sisestage 2 AA-tüüpi patareid (1,5 V) õige polaarsusega. Lükake tagumine kate oma kohale tagasi.

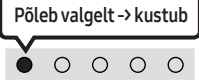
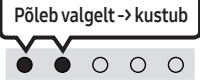
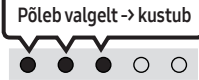

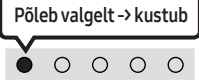
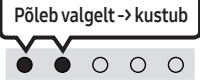
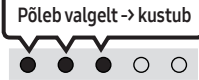

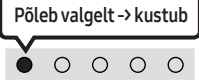
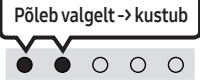
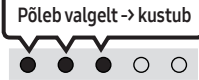
02 TOOTE ÜLEVAADE

Soundbari pealmine paneel

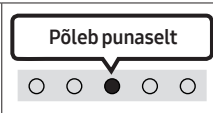

<p>1</p>	<p>LED-näidik</p>	<p>LED-näidik vilgub, põleb või muudab värvi vastavalt Soundbari režiimile või olekule. LED-näidiku värv ja põlevate tuled arv tähistavad aktiivset režiimi, nagu on kirjeldatud allpool.</p> <table border="1" data-bbox="266 722 1025 804"> <tr> <td style="text-align: center;">  Valge LED </td> <td style="text-align: center;">  Valge LED </td> <td style="text-align: center;">  Mitmevärviline LED </td> <td style="text-align: center;">  Valge LED </td> <td style="text-align: center;">  Valge LED </td> </tr> </table> <ul style="list-style-type: none"> Mitmevärviline LED lülitub olenevalt režiimist või olekust värvide Valge, Tsüaansiniselt, Roheline, Punane ja Sinine vahel. 	 Valge LED	 Valge LED	 Mitmevärviline LED	 Valge LED	 Valge LED			
 Valge LED	 Valge LED	 Mitmevärviline LED	 Valge LED	 Valge LED						
<p>2</p>	<p>Nupp Mitu funktsiooni</p>	<ul style="list-style-type: none"> Vajutage ooterežiimis Soundbari sisselülitamiseks nuppu  (Mitu funktsiooni). Vajutage režiimi muutmiseks nuppu  (Mitu funktsiooni). Iga kord, kui muudate režiimi, süttib LED-näidik valgelt ja seejärel kustub. <table border="1" data-bbox="266 995 1025 1177"> <tr> <td style="text-align: center;">LED-näidik</td> <td style="text-align: center;">  </td> <td style="text-align: center;">  </td> <td style="text-align: center;">  </td> </tr> <tr> <td style="text-align: center;"></td> <td style="text-align: center;">„Digital Audio In“ või „TV ARC“</td> <td style="text-align: center;">„Wi-Fi“</td> <td style="text-align: center;">„Bluetooth“</td> </tr> </table>	LED-näidik					„Digital Audio In“ või „TV ARC“	„Wi-Fi“	„Bluetooth“
LED-näidik										
	„Digital Audio In“ või „TV ARC“	„Wi-Fi“	„Bluetooth“							
<p>3</p>	<p>Nupp Helitugevus</p>	<p>Vajutage helitugevuse reguleerimiseks nuppu   (Helitugevus).</p>								

4	Nupp Mikrofon sisse/välja	Vajutage mikrofoni sisse- või väljalülitamiseks nuppu  (Mikrofon sisse/välja).		
		LED-näidik		
			„Mic Off“	„Mic On“

- Kui ühendate vahelduvvoolu toitejuhtme, hakkab toitenupp tööle 4 kuni 6 sekundi jooksul.
- Kui lülitate seadme sisse, tekib enne heli kõlamist 4 kuni 5 sekundi pikkune viivitus.
- Kui kuulete heli nii telerist kui ka Soundbarist, avage teleri heli menüü **Seaded** ja seadke teleri kõlar valikule **Väline kõlar**.
- Helitagasiside sisse- ja väljalülitamiseks saate kasutada rakendust **SmartThings**.
Rakenduse **SmartThings** kasutamise kohta leiate teavet jaotisest „**2. meetod. Wi-Fi (juhtmevaba võrgu) kaudu ühendamine**“.

Soundbari alumine paneel

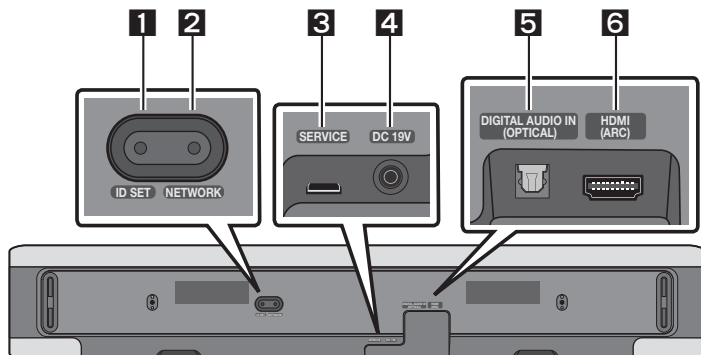

1	ID SET Vajutage Soundbari juhtmevabalt ühendamiseks ruumilise heli kõlarite ja bassikõlariga. (Ruumilise heli kõlarit ja bassikõlarit müüakse eraldi.)
2	NETWORK Vajutage, et ühendada rakenduse SmartThings kaudu juhtmevaba võrguga (Wi-Fi).
3	SERVICE Toote tarkvara uuendamiseks ühendage USB-mäluseade.
4	DC 19V (Toitesisend) Vahelduv-/alalisvooluadapteriga ühendamiseks. (Vt lk 16)
5	DIGITAL AUDIO IN (OPTICAL) Välisseadme digitaalse (optilise) väljundiga ühendamiseks. (Vt lk 23)
6	HDMI (ARC) Teleri HDMI (ARC)-pesaga ühendamiseks. (Vt lk 17)

- Kui eemaldate vahelduvvoolu-/alalisvooluadapteri toitekaabli seinakontaktist, tõmmake pistikust. Ärge tõmmake juhtmet.
- Ärge ühendage seda seadet ega muid osi vahelduvvoolu pistikupesasse enne, kui kõigi osade vahelised ühendused on tehtud.

03 KAUGJUHTIMISPULDI KASUTAMINE

Kuidas kaugjuhtimispulti kasutada?

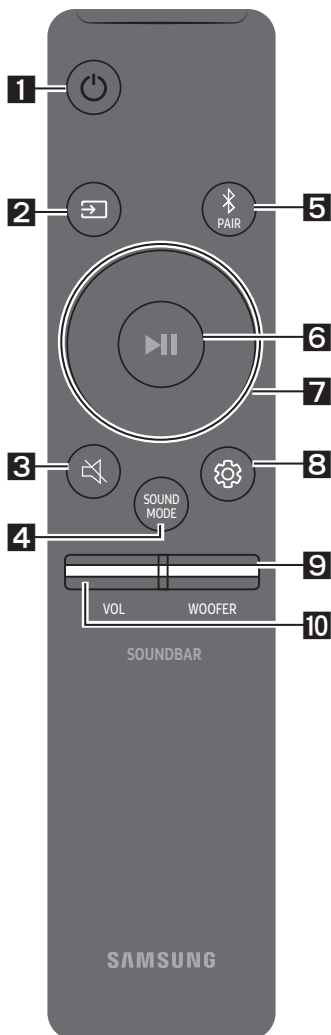

1

Toide

Heliriba sisse- ja väljalülitamiseks.

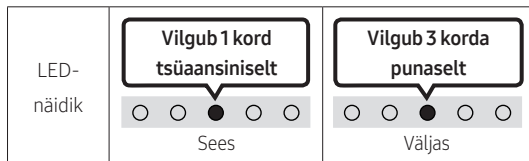

- **Auto Power Down funktsioon**

Seade lülitub automaatselt välja järgmistes olukordades.

- Režiimis „Digital Audio In“ või „TV ARC“ / „Wi-Fi“ / „Bluetooth“, kui 18 minuti jooksul puudub helisignaal.

2

↔ (Allikas)

Vajutage heliribaga ühendatud allika valimiseks.

- **Heli tagasiside Sees/Väljas**

Saate heli tagasiside sisse või välja lülitada. Kui Soundbar on välja lülitatud (ooterežiim), vajutage ja hoidke kaugjuhtimispuldi nuppu ↔ (Allikas) 5 sekundit all.

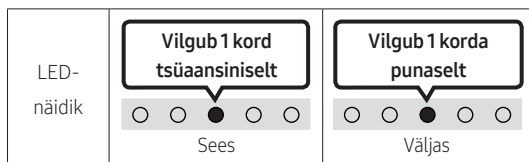

3

🔇 (Vaigistus)

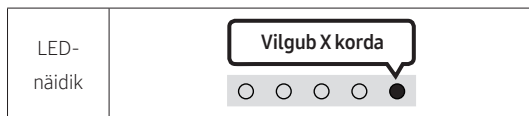

Vajutage heli vaigistamiseks nuppu 🔇 (Vaigistus).

Vajutage uuesti vaigistuse väljalülitamiseks.

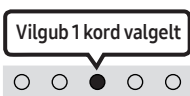

4 SOUND MODE

Kui vajutate nuppu, saate valida soovitud helirežiimi. Iga kord, kui režiim muutub, vilgub mitmevärviline LED valgelt.

LED-näidik	
	„Standard“ → „Music“ → „Adaptive Sound“



- **Standard**
Väljastab originaalheli.
- **Music**
Muudab muusikasisu heli loomulikumaks ja ruumitäitvamaks.
- **Adaptive Sound**
Analüüsib sisu reaajas ja pakub automaatselt optimaalseid helivalikuid, mis võtavad arvesse sisu eripära.

5 Bluetooth PAIR

Saate lülitada Soundbari Bluetoothi kaudu sidumise režiimi.

Kui vajutate seda nuppu, muutub LED-ekraan järgmiselt.

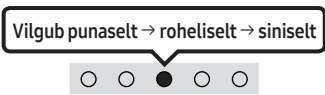
- Kuni sidumine on lõppenud, põleb mitmevärviline LED vaheldumisi järgmiselt: **Punane** → **Roheline** → **Sinine**.

LED-näidik	 
	„Ready to connect via Bluetooth.“

6 ►II (Esitamine/Peatamine)

Saate selle nupuga muusika taasesituse peatada või seda jätkata.



7 Üles/Alla/Vasakule/Paremale

Vajutage nupul **Üles/Alla/Vasakule/Paremale**, et valida või seadistada funktsiooni.

- **Muusika vahelejätmine**
Vajutage **Paremale** nuppu, et valida järgmine muusikafail. Vajutage **Vasakule** nuppu, et valida eelmine muusikafail.

8**⚙️ (Heli juhtimine)**

Kui vajutate nuppu, saate valida soovitud helirežiimi. Soovitud üksust saab kohandada nupuga **Üles/Alla**. Iga kord, kui režiim muutub, vilgub mitmevärviline LED valgelt.

LED-näidik	
	„Treble“ → „Bass“ → „Sync“ → „Centre Level“ → „Side Level“

- Kõrgete toonide või bassi helitugevuse juhtimiseks valige heliseadetes suvand „**Treble**“ või „**Bass**“ ja seejärel reguleerige helitugevust vahemikus –6–+6, kasutades nuppe **Üles/alla**.
- Vajutage nuppu **⚙️ (Heli juhtimine)** ja hoidke seda umbes 5 sekundit all, et reguleerida iga sagedusriba heli. 150 Hz, 300 Hz, 600 Hz, 1,2 kHz, 2,5 kHz, 5 kHz ja 10 kHz on valitavad nuppudega **Vasakule/paremale** ning kõiki neist saab reguleerida vahemikus –6–+6, kasutades nuppe **Üles/alla**. (Jälgige, et helirežiimiks oleks valitud „**Standard**“.)
- Iga kõlari helitugevuse juhtimiseks valige heliseadetes suvand „**Centre Level**“ või „**Side Level**“ ja seejärel reguleerige helitugevust vahemikus –6–+6, kasutades nuppe **Üles/alla**.
- Kui teleri ja Soundbari vaheline heli ei ole sünkroonis, valige heliseadetest suvand „**Sync**“ ja seadke heliviivitus vahemikku 0–300 ms, kasutades nuppe **Üles/alla**.
- Suvandit „**Sync**“ toetatakse ainult teatud funktsioonide puhul.
- Kui ruumhelikõlarid on ühendatud, valige „**Rear Level**“ (Tagumine tase) ja seejärel reguleerige helitugevust vahemikus –6 kuni +6, kasutades nuppe **Üles/alla**.

9**WOOFER (BASS) TASE**



Liigutage nuppu üles või alla bassikõlari (bassiheli) taseme reguleerimiseks väärtusele –12 või vahemikus –6 kuni +6. Bassikõlari (bassiheli) helitugevuse seadistamiseks tasemele 0 (vaiketase) vajutage nuppu.

10**HELITUGEVUS**

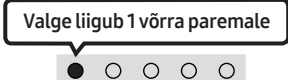
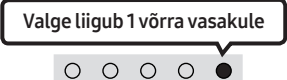
Liigutage seda nuppu üles või alla helitugevuse reguleerimiseks.

LED-näidik		
	→ Helitugevuse suurendamine	← Helitugevuse vähendamine

Peidetud nuppude (nupud, millel on rohkem kui üks funktsioon) kasutamine

Varjatud nupp		Viiteleht
Kaugjuhtimispuldi nupp	Funktsioon	
WOOFER (Üles)	Teleri kaugjuhtimispuldiga Sees/Väljas (ooterežiim)	Lk 15
Üles	ID SET	
 (Heli juhtimine)	7 ribaga EQ	Lk 13
 (Allikas)	Heli tagasiside Sees/Väljas (ooterežiim)	Lk 11

Heliväljundi andmed erinevate heliefektirežiimide puhul

Efekt	Sisend	Väljund	
		Ainult bassikõlariga	Bassikõlari ja juhtmevaba tagakõlarikomplektiga
Standard	2.0 kanalit	2.1 kanalit	2.1 kanalit
	5.1 kanalit	2.1 kanalit	5.1 kanalit
Music	2.0 kanalit	5.1 kanalit	7.1 kanalit
	5.1 kanalit	5.1 kanalit	7.1 kanalit
Adaptive Sound	2.0 kanalit	5.1 kanalit	7.1 kanalit
	5.1 kanalit	5.1 kanalit	7.1 kanalit

- Samsungi juhtmevaba tagakõlarikomplekti ja bassikõlari saab osta eraldi. Komplekti või bassikõlari ostmiseks võtke ühendust müüjaga, kellelt ostate Soundbari.

Soundbari helitugevuse reguleerimine teleri kaugjuhtimispuldiga







Soundbari helitugevuse reguleerimine teleri kaugjuhtimispuldiga.

- Seda funktsiooni on võimalik kasutada ainult IR-kaugjuhtimispultidega. Bluetooth-kaugjuhtimispulte (puldid, mis nõuavad sidumist) ei toetatata.
- Selle funktsiooni kasutamiseks seadke teleri kõlar valikule **Väline kõlar**.
- Tootjad, kes seda funktsiooni toetavad:
VIZIO, LG, Sony, Sharp, PHILIPS, PANASONIC, TOSHIBA, Hisense, RCA

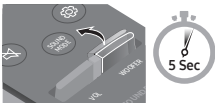
1. Lülitage Soundbar välja.
2. Vajutage ja hoidke nuppu **WOOFER** 5 sekundit.

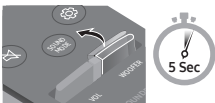
Iga kord, kui lükkate nuppu **WOOFER** üles ja hoiate seda selles asendis 5 sekundit, vahetub režiim järgmiselt: „**Off-TV Remote**“ (vaikerežiim), „**Samsung-TV Remote**“, „**All-TV Remote**“.

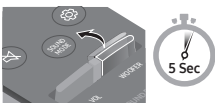
Iga kord, kui režiim vahetub, muutub ka LED-näidiku olek, nagu allpool näidatud.

Kaugjuhtimispuldi nupp	LED-näidik	Olek
	<p>Vilgub 1 kord punaselt</p>  <p>„Off-TV Remote“ (vaikerežiim)</p>	Teleri kaugjuhtimispuldi keelamine.
	<p>Vilgub 1 kord tsüaaniselt</p>  <p>„Samsung-TV Remote“</p>	Samsungi teleri IR-kaugjuhtimispuldi lubamine.
	<p>Vilgub 1 kord siniselt</p>  <p>„All-TV Remote“</p>	Kolmanda poole IR-kaugjuhtimispuldi lubamine.

04 SOUNDBARI ÜHENDAMINE

Elektritoite ühendamine

Kasutage toitekomponente, et ühendada Soundbar pistikupesaga järgmises järjestuses.

- Lisateavet nõutud elektritoite ja voolutarbe kohta leiate tootel olevalt sildilt. (Silt: Soundbari põhiseadme põhjal)
1. Esmalt ühendage toitekaabel vahelduvvoolu-/alalisvooluadapteriga.
Ühendage vahelduvvoolu-/alalisvooluadapter (koos toitekaabliga) Soundbariga.
 2. Ühendage toitejuhe pistikupesasse.

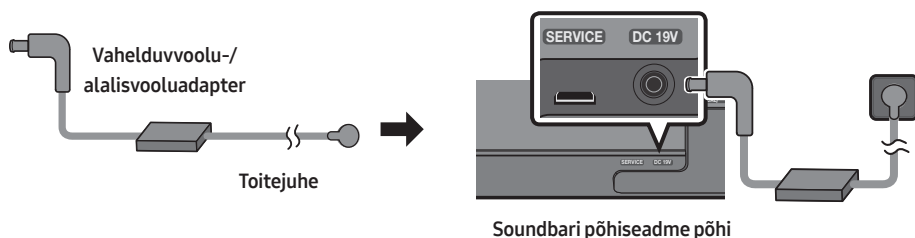

MÄRKUSED

- Kui lahutate toitejuhtme, kui toode on sisse lülitatud, ja ühendate selle uuesti, lülitub Soundbar automaatselt sisse.
- Veenduge, et vahelduvvoolu-/alalisvooluadapter oleks kindlalt laual või pörandal. Kui panete adapteri nii, et see on rippuvas asendis, vahelduvvoolu-/alalisvooluadapteri sisend ülespoole, võivad adapterisse sattuda vesi või muud võõrkehjad ja põhjustada adapteri talitlushäireid.

Seadme SWA-9100S (müügil eraldi), SWA-W500 (müügil eraldi) ühendamine Soundbariga

Minge üle tõelisele juhtmevabale ruumilisele helile, ühendades Samsungi juhtmevaba tagakõlarikomplekti (SWA-9100S, müügil eraldi) ja juhtmevaba bassikõlari (SWA-W500, müügil eraldi) Soundbariga.

Ühenduste kohta leiate üksikasjalikku teavet Samsungi juhtmevaba tagakõlarikomplekti ja juhtmevaba bassikõlari kasutusjuhendist.

05 JUHTMEGA ÜHENDUSE KASUTAMINE TELERIGA

1. meetod. HDMI kaudu ühendamine



⚠ ETTEVAATUST!

- Kui ühendatud on nii HDMI-kaabel kui ka optiline kaabel, võetakse esimesena vastu HDMI-signaali.
- Teleri ja Soundbari ühendamiseks HDMI-kaabliga, ühendage kindlasti tähisega „ARC“ pesad. Vastasel juhul ei pruugita teleri heli väljastada.
- Soovitav kaabel on **High-Speed HDMI Cable with Ethernet**.

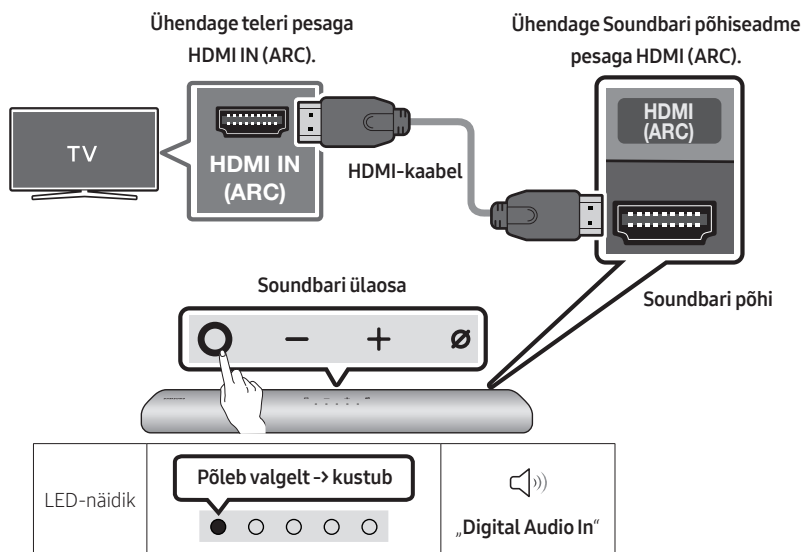
HDMI ARC-i (helitagastuskanal) toega teleri ühendamine



1. Kui Soundbar ja teler on välja lülitatud, ühendage HDMI-kaabel, nagu on näidatud joonisel.
2. Lülitage Soundbar ja teler sisse.
3. Teleri heli väljastatakse Soundbarist.

- Kui teleri heli ei väljastata, vajutage Soundbari peal nuppu  (Mitu funktsiooni) või kaugjuhtimispuldi nuppu  (Allikas), et valida režiim „Digital Audio In“.
- Kui heli ei väljastata, kontrollige HDMI-kaabli ühendust uuesti.
- Kasutage Soundbari helitugevuse muutmiseks teleri kaugjuhtimispuldi helitugevuse nuppe.

MÄRKUSED

- Kui ühendate HDMI ARC-i (helitagastuskanal) toetava teleri Soundbariga HDMI-kaabli kaudu, saate edastada digitaalseid video- ja heliandmeid ilma eraldi optilist kaablit ühendamata.
- Soovitame võimalusel kasutada südamikuta HDMI-kaablit. Kui kasutate südamikuga HDMI-kaablit, valige kaabel, mille läbimõõt on vähem kui 14 mm.
- See funktsioon ei ole saadaval, kui HDMI-kaabel ei toeta ARC-i.
- Kui edastuse heli on kodeeritud Dolby Digitaliga ja teleri „Digitaalväljundheli vorming“ on valitud PCM, soovitame valida sätteks Dolby Digital. Teleri sätte muutmisel on helikvaliteet parem. („Dolby Digital“ ja „PCM“ võivad olla olenevalt teleri tootjast teleri menüüs teistmoodi nimetatud.)

2. meetod. Ühendamine, kasutades optilist kaablit

Ühendamiseelne kontroll-loend

- Kui ühendatud on nii HDMI-kaabel kui ka optiline kaabel, võetakse esimesena vastu HDMI-signaali.
- Kui kasutate optilist kaablit ja pesadel on katted, siis eemaldage need.

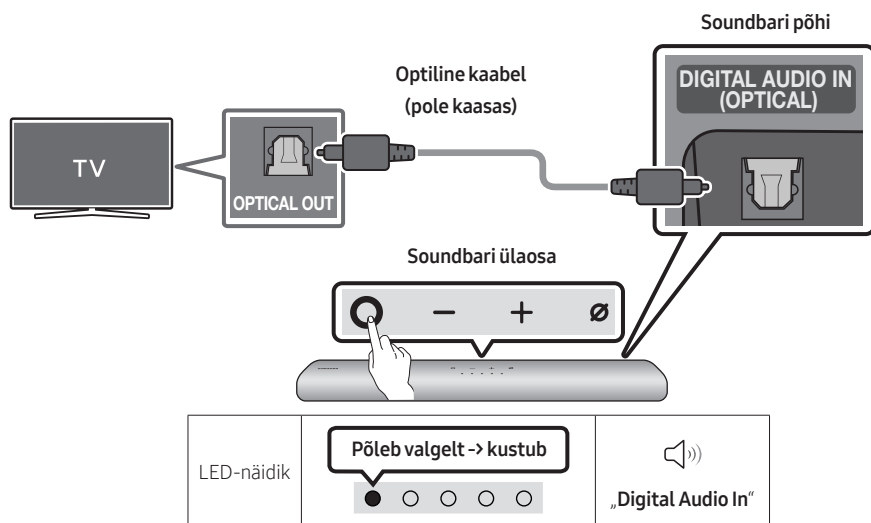

1. Kui teler ja Soundbar on välja lülitatud, ühendage Soundbari pesa **DIGITAL AUDIO IN (OPTICAL)** ja teleri väljundpesa OPTICAL optilise kaabliga (pole kaasas), nagu on näidatud joonisel.
2. Lülitage Soundbar ja teler sisse.
3. Vajutage Soundbari peal nuppu **○ (Mitu funktsiooni)** või kaugjuhtimispuldil nuppu **↵ (Allikas)** ja seejärel valige režiimiks „**Digital Audio In**“. Seejärel kõlab „**Digital Audio In**“.
4. Teleri heli väljastatakse Soundbarist.

06 JUHTMEVABA ÜHENDUSE KASUTAMINE TELERIGA





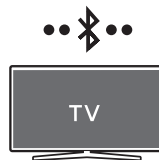

1. meetod. Bluetoothi kaudu ühendamine

Kui Samsungi teler ühendatakse Bluetoothi kaudu, on võimalik kuulda stereoheli ilma kaableid kasutamata.

- Korraga saab ühendada ainult ühe Samsungi teleri.
- Ühendada saab Bluetoothi toetava Samsungi teleri. Kontrollige teleri tehnilisi andmeid.



Esmane ühendus

1.	Bluetoothi kaudu sidumise nupp	LED-näidik
		
või	Vilgub punaselt → roheliselt → siniselt	Vilgub 3 kord tsüaansiniselt
Režiimis „Bluetooth“	Sidumine	Ühendamine valmis
 	<ul style="list-style-type: none">• Kuni sidumine on lõppenud, põleb mitmevärviline LED vaheldumisi järgmiselt: Punane → Roheline → Sinine.	
		„Ready to connect via Bluetooth.“

2. Valige Samsungi teleris Bluetoothi režiim.

(Nt **Avaleht** (🏠) → **Seaded** (⚙️) → **Heli** → **Heliväljund** → **Bluetooth Kõlarite loend** → [AV] Samsung Soundbar S60A / [AV] Samsung Soundbar S61A (Bluetooth))

3. Valige teleris kuvatavast loendist „[AV] Samsung Soundbar S60A / [AV] Samsung Soundbar S61A“.

Saadaoleva Soundbari juures on teleri Bluetooth-seadmete loendis sõnum „**Vaja on siduda**“ või „**Seotud**“. Samsungi teleri Soundbariga ühendamiseks valige sõnum ja seejärel looge ühendus.



4. Nüüd kuulete Samsungi teleri heli Soundbarist.

- Kui Soundbaril ja Samsungi teleril on omavaheline ühendusloogi, ühendatakse Soundbar automaatselt, kui selle režiimiks valitakse „**Bluetooth**“.

Kui seadme ühendamine ebaõnnestub

- Kui teil on Samsungi teleri kõlarite loendis olemasolev Soundbar (nt **[AV] Samsung Soundbar S60A / [AV] Samsung Soundbar S61A**), siis kustutage see.
- Seejärel korrake etappe 1–3.

Soundbari ja Samsungi teleri ühenduse katkestamine

Vajutage Soundbari peal nuppu  (**Mitu funktsiooni**) või kaugjuhtimispuuldil nuppu  (**Allikas**), et valida muu režiim kui „**Bluetooth**“.

- Ühenduse katkestamiseks kulub aega, kuna Samsungi teler peab Soundbarilt vastuse saama. (Vajalik aeg võib olenevalt Samsungi teleri mudelist erineda.)

Märkused Bluetooth-ühenduse kohta

- Bluetoothi kaudu ühendamiseks peab uus seade olema ühe meetri raadiuses.
- Kui teilt küsitakse Bluetooth-seadme ühendamisel PIN-koodi, sisestage <0000>.
- Soundbar lülitub automaatselt välja pärast 18 minutit valmis olekut.
- Soundbar ei pruugi sooritada Bluetoothi otsingut või ühendust õigesti järgmistel tingimustel.
 - Soundbari ümber on tugev elektriväli.
 - Soundbariga on ühendatud samal ajal mitu Bluetooth-seadet.
 - Bluetooth-seade on välja lülitatud, ei ole paigas või ei toimi õigesti.
- Elektroonilised seadmed võivad põhjustada raadiohäireid. Seadmeid, mis tekitavad elektromagnetilisi laineid (nt mikrolaineahjud, juhtmevabad LAN-seadmed jne), tuleb Soundbari põhiseadmest eemal hoida.

2. meetod. Wi-Fi teel ühenduse loomine

Ühendamiseelne kontroll-loend

- Wi-Fi ühendus on saadaval ainult Samsung TV korral.
- Kontrollige, kas **juhtmeta ruuter (Wi-Fi)** on sisse lülitatud ja kas **teler on ruuteriga ühendatud**.
- Teler ja Soundbar peavad olema ühendatud sama juhtmeta võrguga (Wi-Fi).
- Kui juhtmeta ruuter (Wi-Fi) kasutab DFS-kanalit, ei saa te teleri ja Soundbari vahel Wi-Fi-ühendust luua. Üksikasjalikumat teavet küsige oma Interneti-teenuse pakkujalt.
- Kuna menüüd erinevad olenevalt tootmisaastast, vt oma teleri kasutusjuhendit.
- Teleri ja Soundbari Wi-Fi teel ühendamiseks ühendage juhtmeta ruuteriga esmalt Soundbar. Wi-Fi-ühenduse loomise üksikasju vt lk 27.

1. Lisateavet Soundbari Wi-Fi-võrguga ühendamise kohta vt lk 27, „**2. meetod. Wi-Fi (juhtmevaba võrgu) kaudu ühendamine**“.
2. Seadke teleri menüüs Audio (Heli) sisendallikaks Soundbar.
 - **Alates aastast 2017 välja antud Samsung TV-d**
Avaleht (🏠) → Seaded (⚙️) → Heli → Heliväljund → [AV] Samsung Soundbar S60A / [AV] Samsung Soundbar S61A (Wi-Fi)

07 VÄLISSEADME ÜHENDAMINE

Ühendamine, kasutades optilist kaablit

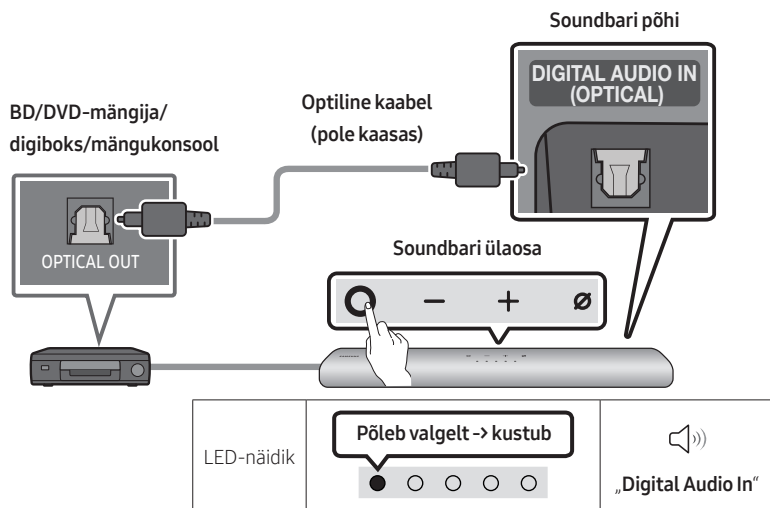

1. Kui välisseade ja Soundbar on välja lülitatud, ühendage Soundbari pesa **DIGITAL AUDIO IN (OPTICAL)** ja välisseadme väljundpesa OPTICAL optilise kaabliga (pole kaasas), nagu on näidatud joonisel.
2. Lülitage Soundbar ja välisseade sisse.
3. Vajutage Soundbari peal nuppu **○ (Mitu funktsiooni)** või kaugjuhtimispuldil nuppu **➡ (Allikas)** ja seejärel valige režiimiks „**Digital Audio In**“. Seejärel kõlab „**Digital Audio In**“.
4. Välisseadme heli väljastatakse Soundbarist.

08 MOBIILSEADME ÜHENDAMINE

1. meetod. Bluetoothi kaudu ühendamine

Kui mobiilseade ühendatakse Bluetoothi kaudu, on võimalik kuulda stereoheli ilma kaableid kasutamata.



- Kui Soundbar on seotud Bluetooth-seadme ühendamisel välja lülitatud, siis see lülitub automaatselt sisse.



Mobiilseade

Esmane ühendus

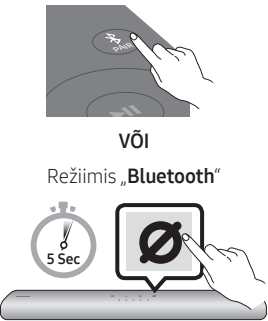
- Uus Bluetooth-seade peab jääma ühendamisel ühe meetri raadiusesse.

1. Bluetoothi kaudu sidumise nupp	LED-näidik
 <p>või</p> <p>Režiimis „Bluetooth“</p>	<p>Vilgub punaselt → roheliselt → siniselt</p>  <p>Sidumine</p> <p>Vilgub 3 kord tsüaaniselt</p>  <p>Ühendamine valmis</p> <ul style="list-style-type: none">• Kuni sidumine on lõppenud, põleb mitmevärviline LED vaheldumisi järgmiselt: Punane → Roheline → Sinine. <p>») „Ready to connect via Bluetooth.“</p>

2. Valige seadmes kuvatavast loendist „[AV] Samsung Soundbar S60A / [AV] Samsung Soundbar S61A“.
3. Esitage Bluetoothi kaudu ühendatud seadmes olevaid musikafileid Soundbariga.

Kui seadmega ühendamine nurjub

- Kui teil on mobiilsideseadme kõlarite loendis olemasolev Soundbar (nt [AV] Samsung Soundbar S60A / [AV] Samsung Soundbar S61A), siis kustutage see.
- Korra etappe 1 ja 2.

Märkused Bluetooth-ühenduse kohta



- Bluetoothi kaudu ühendamiseks peab uus seade olema ühe meetri raadiuses.
- Kui teilt küsitakse Bluetooth-seadme ühendamisel PIN-koodi, sisestage <0000>.
- Soundbar lülitub automaatselt välja pärast 18 minutit valmis olekut.
- Soundbar ei pruugi sooritada Bluetoothi otsingut või ühendust õigesti järgmistel tingimustel.
 - Soundbari ümber on tugev elektriväli.
 - Soundbariga on ühendatud samal ajal mitu Bluetooth-seadet.
 - Bluetooth-seade on välja lülitatud, ei ole paigas või ei toimi õigesti.
- Elektroonilised seadmed võivad põhjustada raadiohäireid. Seadmeid, mis tekitavad elektromagnetilisi laineid (nt mikrolaineahjud, juhtmevabad LAN-seadmed jne), tuleb Soundbari põhiseadmest eemal hoida.
- Soundbar toetab SBC-andmeid (44,1 kHz, 48 kHz).
- Ühendage ainult Bluetooth-seadmega, mis toetab funktsiooni A2DP (AV).
- Soundbari ei saa ühendada Bluetooth-seadmega, mis toetab ainult funktsiooni HF (Vabad käed).
- Soundbari ühendamisel Bluetooth-seadmega asetage need teineteisele võimalikult lähedale.
- Mida kaugemal on Soundbar ja Bluetooth-seade teineteisest, seda nõrgem on helikvaliteet. Bluetooth-ühendus võib katkeda, kui seadmed on leviulatusest väljas.
- Bluetooth-ühendus ei pruugi kehta vastuvõtuga piirkondades oodatud viisil toimida.
- Bluetooth-seadmel võib esineda müra või talitlushäireid järgmistes olukordades:
 - kui keha puutub kokku Bluetooth-seadmel või Soundbaril oleva signaalivastuvõtjaga;
 - nurkades või lähedalasuvate takistuste olemasolul (sein või eraldaja), kus võib esineda elektrilisi muutusi;
 - muude samas sagedusvahemikus töötavate toodete põhjustatud raadiosidehäirete tõttu (meditsiiniseadmed, mikrolaineahjud ja juhtmevabad LAN-seadmed);
 - takistused, nagu ukсед ja seinad, võivad helikvaliteeti mõjutada, isegi kui seadmed asuvad leviulatuses.
- Pange tähele, et Soundbari ei saa Bluetooth-funktsiooni kasutamise ajal teiste Bluetooth-seadmetega siduda.
- See juhtmeta seade võib põhjustada töötamise ajal elektromagnetilisi häireid.

Bluetooth-seadme lahutamine Soundbari küljest

Bluetooth-seadme saab Soundbarist lahti ühendada. Juhtnööre vt Bluetooth-seadme kasutusjuhendist.

- Ühendus Soundbariga katkestatakse.
- Kui Soundbar on ühendatud Bluetooth-seadmega, vilgub mitmevärviline LED-näidik Soundbaril „**Punaselt**“ kolm korda.

Soundbari ja Bluetooth-seadme ühenduse katkestamine

Vajutage Soundbari peal nuppu  (Mitu funktsiooni) või kaugjuhtimispuuldil nuppu  (Allikas), et valida muu režiim kui „**Bluetooth**“.

- Ühenduse katkestamine võtab aega, kuna Bluetooth-seade peab saama Soundbarilt vastuse. (Lahtiühendamise aeg võib olla erinev olenevalt Bluetooth-seadmest)
- Kui Soundbar on ühendatud Bluetooth-seadmega, vilgub mitmevärviline LED-näidik Soundbaril „**Punaselt**“ kolm korda.

2. meetod. Wi-Fi (juhtmevaba võrgu) kaudu ühendamine

Soundbari juhtmevaba võrgu (Wi-Fi) kaudu mobiilseadmega ühendamiseks on vaja rakendust **SmartThings**.

Algne ühendus

1. Installige mobiilsideadmesse (nutitelefonil või tahvelarvutisse) rakendus **SmartThings** ja käivitage see.
2. Järgige rakenduses ekraanisuuniseid Soundbari lisamiseks.
 - Mõnel mobiilsideadmel ei pruugi automaatne hüpikaken (teine kuvatõmmis allpool) ilmuda. Kui hüpikaken ei ilmu, vajutage ekraanil **Home** nuppu „+“. Soundbar lisatakse rakendusse.

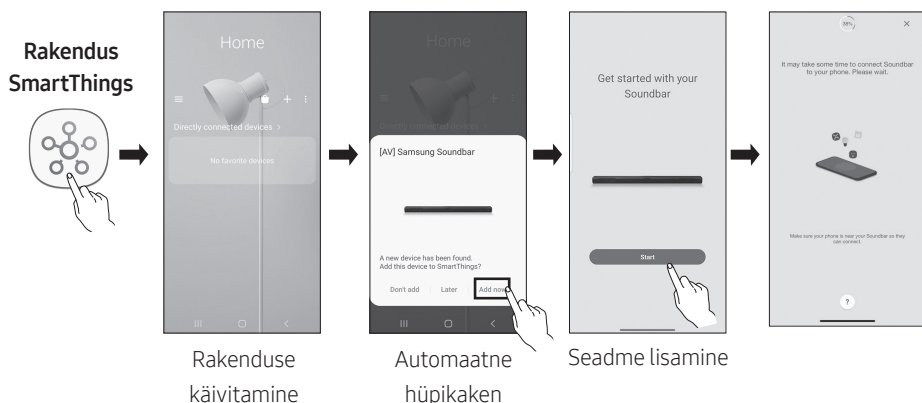

Amazon Alexa kasutamise alustamine (sisseehitatud Alexa)

- Amazon Alexa on teenus, mida pakub Amazon.
- Olenevalt mudelist või geograafilisest piirkonnast ei pruugita seda funktsiooni toetada.
- Funktsioon toetab ainult valitud keeli ja toetatud funktsioonid võivad olenevalt geograafilisest piirkonnast erineda.
- Teavet tootespetsifikatsiooni või ühilduvuse kohta leiate Samsungi veebilehelt (www.samsung.com).

Alexat saab kasutada muusika esitamiseks, uudiste kuulamiseks, ilmaennustuse vaatamiseks ja koduseadmete juhtimiseks.

Amazon Alexa kasutamiseks on vaja Amazoni kontot, et ühendada Soundbar võrgu kaudu.

1. Installeerige mobiilseadmesse rakendus **SmartThings** ja avage see.
2. Sisestage Alexa konto, järgides rakenduses kuvatavaid suuniseid, ja seejärel logige teenusesse sisse.

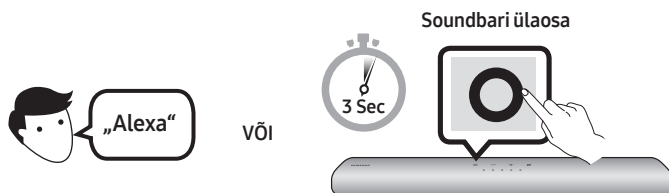

3. Alexa teenuse kasutamiseks aktiveerige Alexa häälega või hoidke Soundbari nuppu **○ (Mitu funktsiooni)** 3 sekundit vajutatuna.
 - Hoidke nuppu **○ (Mitu funktsiooni)** Alexa häälega aktiveerimiseks 3 sekundit vajutatuna. Hääletuvastuse lubamiseks rääkige, kui nupp on vajutatud olekus.
 - LED-näidiku olek Soundbaril muutub olenevalt Alexa olekust. Vaadake üksikasju lk 31.

Häälkäskluste abil Soundbari juhtimine



Käiviti + käsklus

Asjad, mida proovida	Näited, mida öelda
Helitugevuse juhtimine	„Alexa, tõsta helitugevust.“
	„Alexa, langeta helitugevust.“
Amazon Musicus voogedastatava sisu kuulamine	„Alexa, mängi džäss.“
Taasesituse juhtimine	„Alexa, esita järgmist lugu.“
	„Alexa, peata muusika.“
	„Alexa, mis laul see on?“
Ilmateave	„Alexa, milline on ilm?“
Taimeri seadistamine	„Alexa, seadista taimer 10 minutile.“

Alexa kasutamise alustamine Amazoni tootega (töötab Alexaga)

- Olenevalt mudelist või geograafilisest piirkonnast ei pruugita seda funktsiooni toetada.
- Funktsioon toetab ainult valitud keeli ja toetatud funktsioonid võivad olenevalt geograafilisest piirkonnast erineda.
- Teavet tootespetsifikatsiooni või ühilduvuse kohta leiata Samsungi veebilehelt (www.samsung.com).
- Seda teenust pakub Amazon ja selle pakkumine võidakse igal ajal lõpetada. Samsung ei vastuta teenuse saadavuse eest.
- Rakenduse **Amazon Alexa** kuva võidakse ette teatamata muuta.

Ühendage ja kasutage koos Amazoni tootega (Amazon Echo)

Saate oma Soundbari juhtimiseks kasutada Amazon Echo toodet ja nautida Amazon Echo pakutavaid muusikateenuseid. Amazon Alexa kasutamiseks on vaja Amazoni kontot, et ühendada Soundbar võrgu kaudu.

1. Installige mobiilseadmesse rakendus **SmartThings** ja avage see.
2. Sisestage Alexa konto, järgides rakenduses kuvatavaid suuniseid, ja seejärel logige teenusesse sisse.

Häälkäskluste abil Soundbari juhtimine

- Amazon Echo teenus, mida saate oma Soundbariga kasutada, on piiratud muusikaga. Muudele Amazon Echo pakutavatele teenustele, nagu uudised ja ilm, pääsete juurde ainult oma Amazon Echo toote kaudu.





Käiviti + käsklus + kõlari nimi

* Häälkäskluste kasutamine Soundbari puhul, mille nimi on Elutuba

Tegevus	Häälkäsklus
Helitugevuse seadmine väärtusele 5	„Alexa, määra helitugevuseks 5 elutoas“
Helitugevuse suurendamine	„Alexa, suurenda helitugevust elutoas“
Heli vaigistamine	„Alexa, vaigista heli elutoas“
Raadiojaama KISS FM kuulamine	„Alexa, esita Kiss FM-i elutoas“
Järgmise laulu esitamine	„Alexa, järgmine lugu elutoas“
Heli peatamine	„Alexa, peata heli elutoas“
Heli väljalülitamine	„Alexa, lülita heli välja elutoas“

Alexa näidiku olek

LED-näidiku olek Soundbaril muutub olenevalt Alexa olekust, nagu on näidatud allpool.

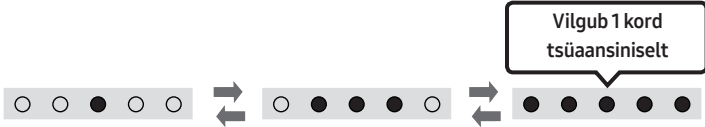
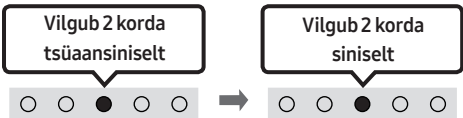
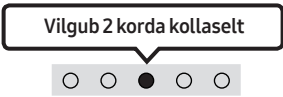
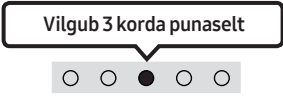
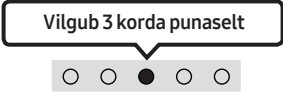
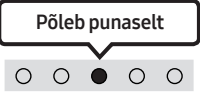
Alexa olek	LED-näidik Soundbaril
Ootel	 Väljas
Kuulamine	 Põleb tsüaansiniselt
Mõtlemine	 Vilgub 1 kord tsüaansiniselt
Rääkimine	
Taimeri märguanded ja meeldetuletused	 Vilgub 2 korda tsüaansiniselt Vilgub 2 korda siniselt
Teavitus	 Vilgub 2 korda kollaselt
Alexa teenus pole saadaval	 Vilgub 3 korda punaselt
Võrk lahutatud	 Vilgub 3 korda punaselt
Mikrofon väljas	 Põleb punaselt

Tap Soundi kasutamine

Puudutage mobiilseadmega Soundbari, et esitada mobiilseadmest heli Soundbari kaudu.

- See funktsioon ei pruugi olenevalt mobiilseadmest toetatud olla.
- See funktsioon ühildub ainult Samsungi mobiilseadmetega, milles töötab Android 8.1 või uuem versioon.

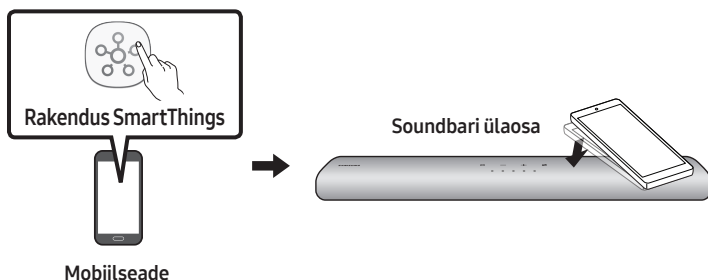

1. Lülitage mobiilseadmes sisse funktsioon **Tap Sound**.
 - Lisateabe saamiseks funktsiooni sisselülitamise kohta vaadake allpool jaotist „**Funktsiooni Tap Sound lubamine**“.
2. Puudutage mobiilseadmega Soundbari. Valige kuvatavas sõnumiaknas „**Alusta kohe**“.
Mobiilseadme ja Soundbari vahel luuakse Bluetooth-ühendus.
3. Esitage mobiilseadmest heli Soundbari kaudu.
 - See funktsioon ühendab mobiilseadme Bluetoothi kaudu Soundbariga, tuvastades vibratsiooni, mis tekib, kui seade puudutab Soundbari.
 - Ärge puudutage mobiilseadmega Soundbari teravaid nurki. See võib Soundbari või mobiilseadet kriimustada või kahjustada.
 - Soovitav on katta mobiilseade ümbrisega. Puudutage õrnalt laia ala Soundbari ülaosal, kasutamata liigselt jõudu.
 - Selle funktsiooni kasutamiseks värskendage rakendus **SmartThings** uusimale versioonile. Funktsioon ei pruugi olenevalt rakenduse versioonist toetatud olla.

Funktsiooni Tap Sound lubamine

Kasutage rakendust **SmartThings**, et funktsioon **Tap View, Tap Sound** sisse lülitada.

1. Avage mobiilseadmes rakendus **SmartThings**.
2. Valige mobiilseadmes rakenduse **SmartThings** kuval (☰ → ⚙️).
3. Lülitage „**Tap View, Tap Sound**“ sisse, et funktsioon toimiks, kui mobiilseade liigutatakse Soundbari lähedale.

MÄRKUSED

- Kui mobiilseade on energiasäästurežiimis, siis funktsioon **Tap Sound** ei tööta.
- Funktsioon **Tap Sound** ei pruugi töötada, kui Soundbari lähedal on näiteks elektriseadmeid, mis põhjustavad raadiohäireid. Veenduge, et raadiohäireid tekitada võivad seadmed oleksid Soundbarist piisavalt kaugel.

09 ÜHENDAMINE APPLE AIRPLAY 2-GA

- See funktsioon ei pruugi olla mõnedes riikides saadaval.

Ühendamine ja kasutamine Apple'i tootega

- AirPlay 2 abil saate juhtida oma kodu helisüsteemi iPhone'i, iPadi, HomePodi või Apple TV kaudu.
- Samsung Soundbar toetab AirPlay 2-te ja vajab opsüsteemi iOS 11.4 või uuemat versiooni.

MÄRKUS

- Veenduge, et Soundbar on ühendatud Wi-Fi-võrku. (Vt „**2. meetod. Wi-Fi (juhtmevaba võrgu) kaudu ühendamine**“)

10 SEINAKINNITUSE PAIGALDAMINE

Ettevaatusabinõud paigaldamisel

- Paigaldage ainult vertikaalsele seinale.
- Ärge paigaldage seda kõrge temperatuuri või niiskustasemega kohta.
- Kontrollige, kas sein on toote raskuse kandmiseks piisavalt tugev. Kui ei ole, siis tugevdage seina või valige muu paigalduskoht.
- Ostke ja kasutage kinnituskrusid või -ankruid, mis on mõeldud kasutamiseks teie seina materjaliga (kipsplaat, metallplaat, puitsein jne). Võimaluse korral kinnitage tugikrusid tüüblitega.
- Ostke seinakinnituse kruvid vastavalt selle seina tüübile ja paksusele, millele soovite Soundbari kinnitada.
 - Läbimõõt: M5
 - Pikkus: soovitatavalt vähemalt 35 mm.
- Enne Soundbari seinale paigaldamist ühendage selle kaablid välisseadmetega.
- Enne seadme paigaldamist veenduge, et see oleks välja lülitatud ja toiteallikast lahti ühendatud. Vastasel juhul võib see põhjustada elektrilöögi.

Seinakinnituse komponendid



Seinakinnitusjuhik



Hoidikkruvi



Kruvi



Seinakinnituskronstein

1. Asetage **Seinakinnitusjuhik** vastu seinapinda.
 - **Seinakinnitusjuhik** peab olema loodis.
 - Kui teler on seinale kinnitatud, paigaldage Soundbar vähemalt 5 cm telerist allapoole.



↑ ↓
Vähemalt 5 cm

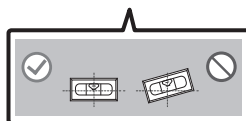
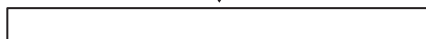

2. Joondage **Seinakinnitusjuhiku keskjoon** teleri keskjoonega (kui paigaldate Soundbari teleri alla) ja seejärel kinnitage

Seinakinnitusjuhik teibiga seinale.

- Kui te ei paigalda teleri alla, seadke **Keskjoon** paigalduskoha keskkoha.

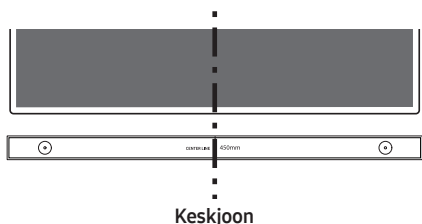

3. Kasutage pliitsit, et märgistada augud ja eemaldage **Seinakinnitusjuhik**.

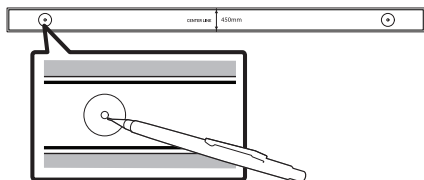

4. Kasutades sobiva suurusega puuri, puurige kummagi märgistuse kohale seinasse auk.
- Kui märgistused ei vasta tihtide asendile, siis kinnitage enne tugikruvide sisestamist aukudesse kindlasti sobivad tüüblid. Tüüblite kasutamisel veenduge, et puuritavad augud oleksid kasutatavate tüüblite jaoks piisavalt suured.

5. Lükake kruvi (pole kaasas) läbi iga **Hoidik kruvi** ja seejärel keerake kõik kruvid kindlalt tugikruvi aukudesse.

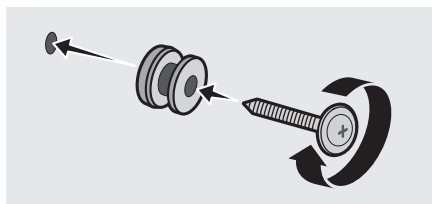

6. Paigaldage 2 **Seinakinnituskronstein** õiges suunas Soundbari põhjale, kasutades 2 **Kruvi**.

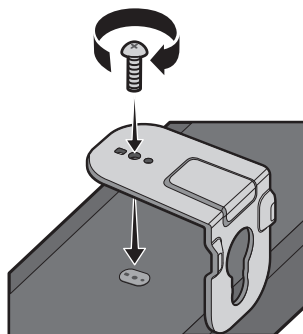

- Kokkupanekul veenduge, et **Seinakinnituskronstein** riputusosad jääksid Soundbari taha.

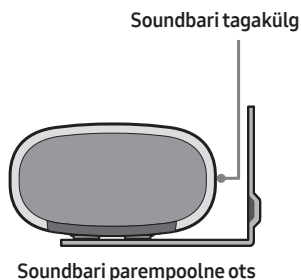

7. Paigaldage Soundbar koos selle külge kinnitatud **Seinakinnituskronstein**, riputades **Seinakinnituskronstein** seinale olemasolevatele **Hoidikkruvi**.

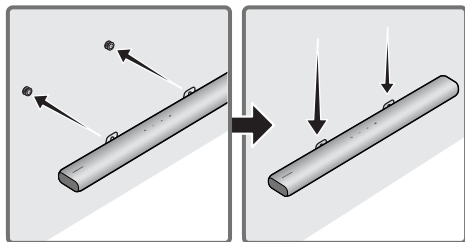

8. Libistage Soundbari alla, nagu on allpool näidatud, nii et **Seinakinnituskronstein** toetuksid **Hoidikkruvi**.

- Sisestage **Hoidikkruvi** **Seinakinnituskronstein** laia (alumis) ossa ja seejärel libistage **Seinakinnituskronstein** allapoole, nii et **Seinakinnituskronstein** toetuksid kindlalt **Hoidikkruvi**.

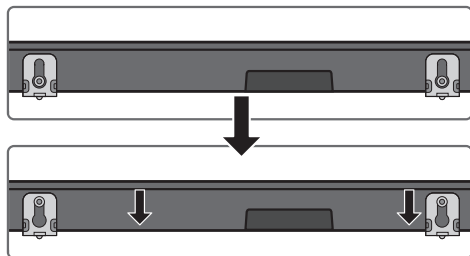

11 SOUNDBARI PAIGALDAMINE TELERI ETTE

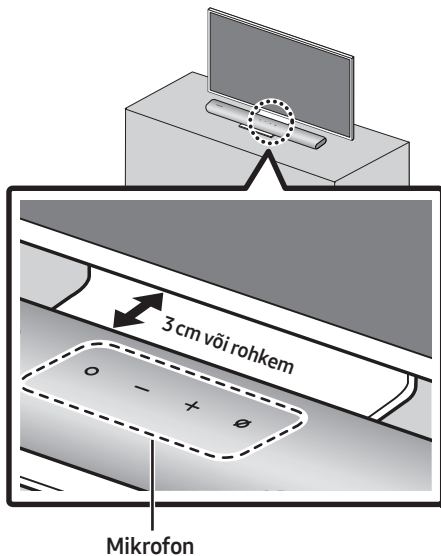

Joondage Soundbari keskkohast paigaldades teleri keskkohaga, nagu on näidatud joonisel. Paigutage Soundbar telerist vähemalt 3 cm kaugusele, et hääletuvastuse kasutamisel ei tekiks häireid.

MÄRKUSED

- Veenduge, et Soundbar oleks paigutatud tasasele ja tugevale pinnale.
- Kui seadme ja teleri vahel pole piisavalt ruumi, võib see põhjustada hääletuvastuse ja akustilisi probleeme.

12 TARKVARA- VÄRSKENDUS

Automaatne värskendus

Kui Soundbar on Internetiga ühendatud, värskendatakse tarkvara automaatselt isegi siis, kui Soundbar on välja lülitatud.

- Automaatse värskendamise funktsiooni kasutamiseks peab Soundbar olema Internetiga ühendatud. Wi-Fi-ühendus Soundbariga lõpetatakse, kui Soundbari toitejuhe vooluvõrgust eemaldatakse või vool katkeb. Pärast toitekatkestust või toitejuhtme uuesti ühendamist lülitage Soundbar sisse ja seejärel ühendage see uuesti Internetiga.

USB kaudu värskendamine

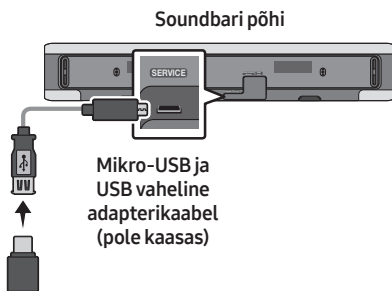

Samsung võib pakkuda tulevikus Soundbari süsteemile püsivaravärskendusi.

Kui saadaval on värskendus, saate Soundbari värskendada, kui ühendate Soundbari pesaga **SERVICE** USB-seadme, mis sisaldab püsivaravärskendust.

1. Avage veebisait (www.samsung.com) ja otsige klienditoe menüüst mudeli nime.
 - Lisateavet värskenduse kohta vaadake täiendusjuhendist.
2. Laadige alla täiendusfail (USB-le).
3. Pakkige fail lahti, luues sama nimega kausta.
4. Salvestage loodud kaust USB-seadmesse ja seejärel ühendage USB-seade Soundbariga.
5. Lülitage Soundbar sisse. Seejärel värskendatakse toodet 3 minuti jooksul.

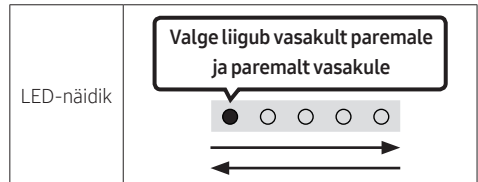

- Värskendamise ajal ärge lülitage seadet välja ega eemaldage USB-seadet.
- Kui kollane LED-tuli põleb pärast tarkvaravärskenduse lõpulejõudmist, tähendab see seda, et lisaks on pooleli mõni muu värskendamine. Sel juhul lülitage toide välja või eemaldage USB-seade.
- Kui värskendamist ei toimu, ühendage Soundbari toitejuhe uuesti.
- Kui uusim versioon on installitud, siis värskendamist ei toimu.
- Olenevalt USB-seadme tüübist ei pruugita värskendamist toetada.

Lähtestamine

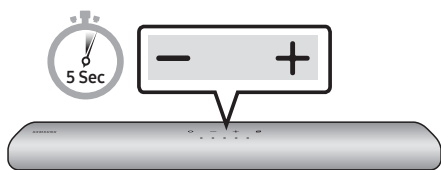

Kui Soundbar on sisse lülitatud, hoidke selle korpusel nuppe **— + (Helitugevus)** samal ajal vähemalt 5 sekundit vajutatuna. LED-ekraan muutub allpool näidatud viisil ja seejärel Soundbar lähtestatakse.

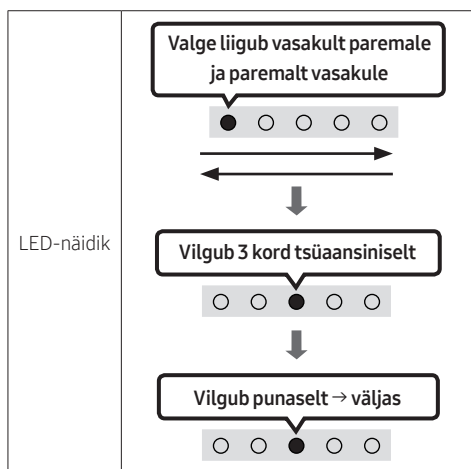

⚠ ETTEVAATUST!

- Kõik Soundbari sätted lähtestatakse. Tehke seda toimingut ainult siis, kui lähtestamine on nõutav.

13 TÖRKEOTSING

Enne abi otsimist kontrollige järgmist.

Soundbar ei lülitu sisse.

- Kontrollige, kas Soundbari toitejuhe on korralikult pistikupesaga ühendatud.

Soundbar töötab korrapäratult.

- Eemaldage toitejuhe ja ühendage see uuesti.
- Eemaldage toitejuhe välisseadme küljest ja proovige uuesti.
- Kui puudub signaal, lülitub Soundbar kindla aja möödudes automaatselt välja. Lülitage seade sisse. (Vt lk 11.)

Kaugjuhtimispult ei tööta.

- Suunake kaugjuhtimispult otse Soundbarile.
- Vahetage patareid.

Soundbar ei väljasta heli.

- Soundbari helitugevus on liiga madal või see on vaigistatud. Reguleerige helitugevust.
- Kui ühendatud on välisseade (digiboks, Bluetooth-seade, mobiilseade vms), reguleerige välisseadme helitugevust.
- Teleri heli väljastamiseks valige Soundbar. (Samsungi teler: Avaleht (🏠) → Seaded (⚙️) → Heli → Heliväljund → valige Soundbar)

- Kaabel ei pruugi olla Soundbariga korralikult ühendatud. Eemaldage kaabel ja ühendage uuesti.
- Eemaldage toitejuhe täielikult, ühendage uuesti ja lülitage toide sisse.
- Lähtestage toode ja proovige uuesti. (Vt lk 38.)





Teler ei ole ühendatud HDMI (ARC) kaudu.

- Kontrollige, kas HDMI-kaabel on ühendatud korralikult pesaga ARC. (Vt lk 17)
- Ühendamine ei pruugi ühendatud välisseadme (digiboks, mängukonsool vms) tõttu võimalik olla. Looge ühendus otse Soundbariga.
- HDMI-CEC ei pruugi olla teleris aktiveeritud. Lülitage CEC teleri menüüs sisse. (Samsungi teler: Avaleht (🏠) → Seaded (⚙️) → Üldine → Välisseadme haldur → Anynet+ (HDMI-CEC) PÕLEB)

Heli puudub, kui loote teleriga ühenduse režiimis HDMI (ARC).

- Teie seade ei saa sisendsignaali esitada. Lülitage teleri heliväljund PCM-ile või Dolby Digitalile. (Samsungi teleri puhul: Avaleht (🏠) → Seaded (⚙️) → Heli → Täpsemad seaded → Digitaalväljundheli vorming)

Soundbar ei loo ühendust Bluetoothi kaudu.

- Uue seadme ühendamiseks lülitage Bluetoothi kaudu sidumise režiimi. (Vajutage kaugjuhtimispuldil nuppu  PAIR või hoidke nuppu  (Mikrofon sisse/välja) korpusel vähemalt 5 sekundit vajutatuna.)
- Kui Soundbar on ühendatud muu seadmega, siis eemaldage esmalt see seade, enne kui seadme vahetate.
- Ühendage uuesti pärast seadme Bluetooth-kõlarite loendi eemaldamist. (Samsungi teler: Avaleht () → Seaded () → Heli → Heliväljund → Bluetooth Kõlarite loend)
- Eemaldage toitepistik ja ühendage uuesti, seejärel proovige veel kord.
- Lähtestage toode ja proovige uuesti. (Vt lk 38.)

Bluetoothi kaudu ühendamisel heli kaob.

- Mõned seadmed (nt mikrolaineahjud, juhtmevabad marsruuterid jms) võivad Soundbarile liiga lähedal asudes tekitada raadiohäireid.
- Kui Bluetoothi abil ühendatud seade viiakse Soundbarist liiga kaugemale, võib heli katkeda. Liigutage seade Soundbarile lähemale.
- Kui mõni teie kehaosa on kokkupuutes Bluetooth-transiiveriga või toode on paigaldatud metallesemele, võib heli katkeda. Kontrollige paigalduskeskkonda ja kasutustingimusi.

Wi-Fi-ga ei saa ühendust luua.

- Kontrollige, kas juhtmevaba ruuter on sisse lülitatud.
- Lülitage ruuter välja ja uuesti sisse, seejärel proovige veel kord.
- Soundbar ei saa ühendust luua, kui juhtmevaba signaal on liiga nõrk. Proovige liigutada ruuterit Soundbarile lähemale või võimalusel kõrvaldada mis tahes takistused, mis jäävad Soundbari ja ruuteri vahele.
- Uue juhtmevaba ruuteri korral peate kõlari võrguseaded uuesti konfigurerima.

Soundbar ei lülitu koos teleriga automaatselt sisse.

- Kui lülitate Soundbari teleri vaatamise ajal välja, siis toite sünkroonimine teleriga keelatakse. Kõigepealt lülitage välja teler.

14 LITSENTS



Manufactured under license from Dolby Laboratories. Dolby, Dolby Audio and the double-D symbol are trademarks of Dolby Laboratories Licensing Corporation.



For DTS patents, see <http://patents.dts.com>. Manufactured under license from DTS, Inc. (for companies headquartered in the U.S./Japan/Taiwan) or under license from DTS Licensing Limited (for all other companies). DTS, Digital Surround, and the DTS logo are registered trademarks or trademarks of DTS, Inc. in the United States and other countries. © 2020 DTS, Inc. ALL RIGHTS RESERVED.



The terms HDMI and HDMI High-Definition Multimedia Interface, and the HDMI Logo are trademarks or registered trademarks of HDMI Licensing Administrator, Inc. in the United States and other countries.



- Apple, AirPlay, iPhone, iPad, HomePod, and Apple TV are trademarks of Apple Inc., registered in the U.S. and other countries.
 - Use of the Works with Apple badge means that an accessory has been designed to work specifically with the technology identified in the badge and has been certified by the developer to meet Apple performance standards.
-

15 AVATUD LÄHTEKOODI LITSENTSI TEATIS

Avatud lähtekoodidega seotud päringute ja küsimuste saatmiseks võtke ühendust Samsung Open Source'iga (<http://opensource.samsung.com>)

16 OLULINE TEENUSEGA SEOTUD MÄRKUS

- Selles kasutusjuhendis toodud pildid ja joonised on vaid viiteks ning võivad toote tegelikust välimusest erineda.
- Rakenduda võivad administratiivtasud, kui
 - (a) kutsute välja tehniku ja tootel ei ole defekti (kasutusjuhendit pole loetud),
 - (b) viite seadme hoolduskeskusse ja tootel ei ole defekti (kasutusjuhendit pole loetud).
- Administratiivtasu antakse teile teada enne tehniku visiiti.

17 TEHNILISED ANDMED JA TEAVE

Tehnilised andmed

Mudeli nimi	HW-S60A / S61A
Mass	3,0 kg
Mõõdmed (L × K × S)	764,0 x 68,0 x 125,0 mm
Töötemperatuuri vahemik	+5°C kuni +35°C
Õhuniiskuse vahemik	10 % ~ 75 %
VÕIMENDI Nimiväljundvõimsus	(30W x 2) + (30W x 2) + (30W x 2) + 20W
Toetatud esitamismvormingud	LPCM 2ch, Dolby Audio™ (toetab Dolby® Digital), DTS
JUHTMEVABA SEADME VÄLJUNDVÕIMSUS Wi-Fi maksimaalne saatja võimsus	100 mW 2,4 GHz – 2,4835 GHz korral, 200 mW 5,15 GHz – 5,25 GHz korral, 100 mW 5,25 GHz – 5,35 GHz & 5,47 GHz – 5,725 GHz korral
JUHTMEVABA SEADME VÄLJUNDVÕIMSUS BT maksimaalne saatja võimsus	100 mW 2,4 GHz – 2,4835 GHz korral

MÄRKUSED

- Samsung Electronics Co., Ltd jätab endale õiguse tehnilisi andmeid ette teatamata muuta.
- Mass ja mõõdmed on ligikaudsed.

Ettevaatust! Soundbar taaskäivitub automaatselt, kui lülitate Wi-Fi sisse/välja.

Üldine elektritarve puhkerežiimil (W)	5,2W
Wi-Fi Pordi inaktiveerimise meetod	Vajutage Soundbari põhjapaneelil 30 sekundit nuppu ID SET , et Wi-Fi sisse/välja lülitada.
Bluetooth Pordi inaktiveerimise meetod	Vajutage Soundbari põhjapaneelil 30 sekundit nuppu NETWORK , et Bluetooth sisse/välja lülitada.

Käesolevaga kinnitab Samsung, et see raadioseade vastab direktiivi 2014/53/EL ja Ühendkuningriigi asjakohaste õigusaktide nõuetele.

Vastavusdeklaratsiooni täisteksti leiate järgmiselt veebiaadressilt: <http://www.samsung.com>, avage jaotis Tootetugi ja sisestage mudeli nimi.

Antud seadet võib kasutada kõigis EL-i riikides ja Ühendkuningriigis.

Selle seadme 5 GHz WLAN-i (Wi-Fi või SRD) funktsiooni võib kasutada ainult sisetingimustes.



[Selle toote patareide õige lõppkäitlemine]

(Kehtib eraldi jäätmekogumissüsteemidega riikides)

Selline märgistus patareil, kasutusjuhendil või pakendil viitab sellele, et selles tootes sisalduvaid patareisid ei tohi tööea lõpus kasutusest kõrvaldada koos muude olmejäätmetega. Patareil olev keemiliste sümbolite Hg, Cd või Pb märgistus näitab, et patarei elavhõbeda-, kaadmiumi- või pliiisaldus on üle EÜ direktiivis 2006/66 nimetatud etalontaseme. Kui patareisid ei visata nõuetekohaselt ära, võivad need ained kahjustada inimeste tervist või keskkonda.

Loodusvarade kaitsmiseks ja materjalide taaskasutamise soodustamiseks eraldage patareid muudest jäätmetest ning lõppkäideldge need kohaliku tasuta patareitagastussüsteemi kaudu.



**Selle toote õige lõppkäitlemine
(Elektri- ja elektrooniliste seadmete jäätmed)**

(Kehtib eraldi jäätmekogumissüsteemidega riikides)

Selline märgistus tootel, tarvikutel või kirjanduses viitab sellele, et toodet ja selle elektroonilisi tarvikuid (nt laadijat, peakomplekti, USB-kaablit) ei tohi tööea lõpus kasutusest kõrvaldada koos teiste olmejäätmetega. Selleks et vältida jäätmekäitluse käigus keskkonna või inimeste tervise kahjustamist, eraldage need seadmed muud tüüpi jäätmetest ja suunake need vastutustundlikult ringlusse, et edendada materjalivarude jätkusuutlikku taaskasutust.

Kodukasutajad peavad võtma ühendust kas edasimüüjaga, kellelt nad toote ostsid, või kohaliku omavalitsusega, et saada lisateavet selle kohta, kuhu ja kuidas on võimalik viia seadmed keskkonnahoidlikuks taaskasutuseks.

Ärikasutajad peavad võtma ühendust tarnijaga ja kontrollima ostulepingu tingimusi. Seda toodet ja selle elektroonilisi tarvikuid ei tohi panna muude äritegevuses tekkivate jäätmete hulka.

Teavet Samsungi keskkonnavalaste kohustuste ja tootespetsiifiliste sätestatud kohustuste kohta, nagu REACH, WEEE, akud, vt järgmiselt aadressilt:

www.samsung.com/ee/aboutsamsung/sustainability/environment/our-commitment/data/

KOMISJONI MÄÄRUS (EL) 2019/1782

Välisloiteallikate ökodisaini nõuded :

www.samsung.com/global/ecodesign_component









SAUGOS INFORMACIJA

SAUGOS ĮSPĖJIMAI

NENUIMKITE DANGTELIO (ARBA GALINĖS DALIES), KAD SUMAŽINTUMĖTE ELEKTROS SMŪGIO PAVOJŲ.

ĮRENGINYJE NĖRA DALIŲ, KURIŲ TECHNINĘ PRIEŽIŪRĄ GALI ATLIKTI NAUDOTOJAS. DĖL TECHNINĖS PRIEŽIŪROS DARBŲ KREIPKITĖS Į KVALIFIKUOTUS TECHNINĖS PRIEŽIŪROS SPECIALISTUS.

Toliau esančioje lentelėje paaiškinami simboliai, kurie gali būti ant jūsų „Samsung“ gaminio.

	DĖMESIO ELEKTROS SMŪGIO PAVOJUS, NEATIDARYKITE	
	Šis simbolis nurodo, kad viduje teka aukšta įtampa. Liestis su bet kokiomis vidinėmis gaminio dalimis yra pavojinga.	
	Šis simbolis nurodo, kad televizorius pristatomas kartu su svarbia medžiaga apie jo veikimą ir techninę priežiūrą.	
	Tai yra II klasės prietaisas. Šis simbolis rodo, kad prietaiso nebūtina įžeminti į saugų įžeminimo tinklą. Jei šio simbolio nėra ant gaminio su maitinimo laidu, gaminį BŪTINA prijungti prie patikimo apsauginio įžeminimo.	
	Kintamosios srovės įtampa. Šis simbolis nurodo, kad viduje teka aukštoji įtampa, jos vertė nurodyta prie AC simbolio.	
	Pastoviosios srovės įtampa. Šis simbolis nurodo, kad viduje teka aukštoji įtampa, jos vertė nurodyta prie DC simbolio.	
	Dėmesio. Vadovaukitės naudojimo instrukcijomis. Šis simbolis rodo, kad būtina vadovautis naudojimo instrukcijomis, susijusiomis su sauga.	

ĮSPĖJIMAS

- Siekdami sumažinti gaisro arba elektros smūgio pavojų, saugokite šį įrenginį nuo lietaus arba drėgmės.

DĖMESIO

- NORĖDAMI IŠVENGTI ELEKTROS SMŪGIO, PLATŲ KIŠTUKO KONTAKTĄ KIŠKITE Į PLAČIĄ LIZDO ANGĄ IR ĮSTUMKITE IKI GALO.
- Įrenginys visada turi būti prijungtas prie kintamosios srovės elektros lizdo naudojant apsauginę įžeminimo jungtį.
- Norint atjungti įrenginį nuo maitinimo tinklo, reikia ištraukti kištuką iš maitinimo tinklo lizdo, todėl maitinimo tinklo kištuką turi būti lengva naudoti.
- Saugokite, kad ant įrenginio neužlašėtų arba neužtikštų skysčio. Nedėkite ant įrenginio daiktų su skysčiais, pvz., vazų.
- Norėdami šį įrenginį išjungti, turite ištraukti maitinimo laido kištuką iš sieninio lizdo. Todėl maitinimo laido kištukas turi būti visada lengvai pasiekiamas.

ATSARGUMO PRIEMONĖS

1. Įsitinkinkite, kad kintamosios srovės maitinimo šaltinis jūsų namuose atitinka energijos reikalavimus, nurodytus ant apatinėje gaminio pusėje esančio identifikavimo lipduko. Pastatykite gaminį horizontaliai ant tinkamo pagrindo (baldo), kad aplink būtų pakankamai vietos ventilacijai (7–10 cm). Patikrinkite, ar ventilacijos angos neuždengtos. Nedėkite įrenginio ant stiprintuvų arba kitos įrangos, kuri gali įkaisti. Šis įrenginys skirtas naudoti nuolat. Norėdami visiškai išjungti įrenginį, ištraukite kintamosios srovės laido kištuką iš sieninio elektros lizdo. Ištraukite maitinimo laido kištuką, jei planuojate įrenginio ilgą laiką nenaudoti.
2. Per perkūniją ištraukite kintamosios srovės laido kištuką iš sieninio elektros lizdo. Dėl žaibavimo padidėjusi įtampa gali įrenginį sugadinti.
3. Saugokite įrenginį nuo tiesioginių saulės spindulių ir kitų šilumos šaltinių. Dėl to gali perkaisti įrenginys ir sutrikti jo veikimas.
4. Saugokite gaminį nuo drėgmės (pvz., vazų) ir karščio pertekliaus (pvz., židinio) arba nuo įrangos, sukuriančios stiprius magnetinius ar elektrinius laukus. Atjunkite maitinimo laidą nuo kintamosios srovės šaltinio, jei įrenginys veikia netinkamai. Jūsų gaminys nėra skirtas pramoniniam naudojimui. Jis skirtas tik asmeniniam naudojimui. Galimas kondensacijos poveikis, jei gaminys buvo laikomas žemoje temperatūroje. Jei gabenote įrenginį žiemą, prieš naudodami palaukite maždaug 2 valandas, kol įrenginys išils iki kambario temperatūros.

5. Baterijose, naudojamose su šiuo gaminiu, yra cheminių medžiagų, kurios yra kenksmingos aplinkai. Neišmeskite baterijų kartu su kitomis mišriomis buitinėmis atliekomis. Nemeskite baterijų į ugnį. Nesukelkite trumpojo jungimo, neardykite ar neperkaitinkite baterijų.
DĖMESIO : Jei baterija pakeičiama netinkamai, kyla sprogimo pavojus. Naudokite tik tokias pačias arba atitinkamo tipo baterijas.

Audinio valymas

Nedelsiant pašalinkite bet kokį purvą ar dėmes nuo gaminio paviršiaus.

Tam tikrų medžiagų šalinimas ir valymas gali būti mažiau efektyvus. Tai taip pat taikoma ir atvejais, kai medžiagos nepašalinamos ilgesnį laiką.

DĖMESIO

- Dulkių, pirštų antspaudų ir pan. šalinimui naudokite dulkių siurbį arba lipnų pūkų rinkiklį.
 - Tam tikros medžiagos, iš kurių pagaminti valymo šepetėliai, gali sugadinti gaminį.
 - Rankšluosčiai ir šluostės gali palikti pūkus ar purvą ant gaminio.
- Purvo gramdymui nenaudokite vinies ar panašių įrankių. Jis gali sugadinti audinį.
- Norėdami pašalinti aliejaus ar skysčio dėmes, naudokite švarią baltą šluostę, suvilgytą vandeniu. Jei dėmė išlieka, valykite ją šluoste, suvilgyta vandens ir neutralaus valiklio mišiniu (pvz., indų plovikliu).
 - Naudojant ne neutralų valiklį ar valymo priemonę, audinys gali išblukti arba būti sugadintas.
 - Baigę valymą, sausa šluoste arba plaukų džiovintuvu išdžiovinkite sritį.
 - Nenaudokite per didelės jėgos, kad išvengtumėte audinio išblukimo ar pažeidimo.

TURINYS

01	Komponentų patikrinimas	7
	Baterijų įdėjimas prieš pradėdant naudoti nuotolinio valdymo pultu (2 AA tipo baterijos)	7
02	Gaminio apžvalga	8
	Viršutinis „Soundbar“ skydelis	8
	Apatinis „Soundbar“ skydelis	10
03	Nuotolinio valdymo pulto naudojimas	11
	Kaip naudoti nuotolinio valdymo pultu	11
	Paslėptų mygtukų naudojimas (mygtukai, turintys daugiau nei vieną funkciją)	14
	Skirtingų režimų garso efektų išvesties techniniai duomenys	14
	„Soundbar“ garsumo reguliavimas televizoriaus nuotolinio valdymo pultu	15
04	„Soundbar“ prijungimas	16
	Prijungimas prie elektros maitinimo	16
	SWA-9100S (parduodamas atskirai) ir SWA-W500 (parduodamas atskirai) prijungimas prie „Soundbar“	16
05	Laidinis prijungimas prie televizoriaus	17
	1 būdas. Prijungimas naudojant HDMI	17
	2 būdas. Prijungimas naudojant optinį kabelį	19
06	Belaidis prijungimas prie televizoriaus	20
	1 būdas. Prijungimas per „Bluetooth“	20
	2 būdas. Prijungimas naudojant „Wi-Fi“	22
07	Išorinio įrenginio prijungimas	23
	Prijungimas naudojant optinį kabelį	23

08	Mobiliojo įrenginio prijungimas	24
	1 būdas. Prijungimas per „Bluetooth“	24
	2 būdas. Prijungimas naudojant „Wi-Fi“ (belaidis tinklas)	27
	Darbo su „Amazon Alexa“ (integruotąja „Alexa“) pradžia	28
	Darbo su „Alexa“ „Amazon“ gaminyje pradžia (veikia su „Alexa“)	30
	„Tap Sound“ funkcijos naudojimas	32
09	Prisijungimas prie „Apple AirPlay 2“	33
10	Sieninio laikiklio montavimas	34
	Atsargumo priemonės montuojant	34
	Tvirtinimo prie sienos komponentai	34
11	„Soundbar“ statymas priešais televizorių	36
12	Programinės įrangos naujinimas	37
	Automatinis naujinimas	37
	Naujinimas naudojant USB	37
	Nustatymas iš naujo	38
13	Trikčių šalinimas	39
14	Licencija	41
15	Atvirosios programinės įrangos licencijos pranešimas	41
16	Svarbi pastaba apie techninę priežiūrą	42
17	Techniniai duomenys ir vadovas	43
	Specifikacijos	43

01 KOMPONENTŲ PATIKRINIMAS

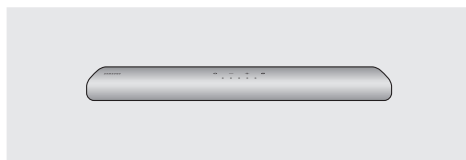

„Soundbar“ pagrindinis įrenginys



„Soundbar“ nuotolinio valdymo pultas / baterijos



HDMI kabelis

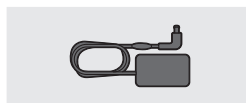

Kintamosios / nuolatinės srovės adapteris („Soundbar“)



Maitinimo laidas („Soundbar“)



Sieninio laikiklio kreipiamoji



laikiklio veržlė x 2



Sieninis laikiklis x 2

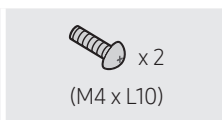

Varžtas x 2 (M4 x L10)

- Daugiau informacijos apie energijos tiekimą ir sąnaudas žr. prie gaminio pritvirtintoje etiketėje. (Etiketė: apatinė „Soundbar“ pagrindinio įrenginio dalis)
- Norėdami įsigyti papildomų komponentų ar kabelių, kreipkitės į „Samsung“ techninės priežiūros arba „Samsung“ klientų aptarnavimo centrą.
- Jei reikia daugiau informacijos apie tvirtinimą prie sienos, žr. 34 psl.
- Dizainas, specifikacijos ir programos ekranas gali būti keičiami be išankstinio įspėjimo.
- Priedų išvaizda gali šiek tiek skirtis nuo parodytųjų paveikslėlyje.

Baterijų įdėjimas prieš pradėdant naudoti nuotolinio valdymo pultu (2 AA tipo baterijos)

Pastumkite galinį dangtelį rodyklės kryptimi, kol jis visiškai nusiims. 2 AA baterijas (1,5 V) įdėkite teisingai pasirinkdami poliškumo kryptį. Pastumkite galinį dangtelį atgal į vietą.

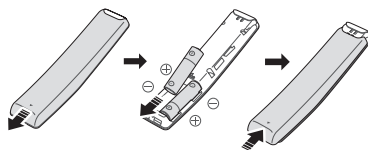



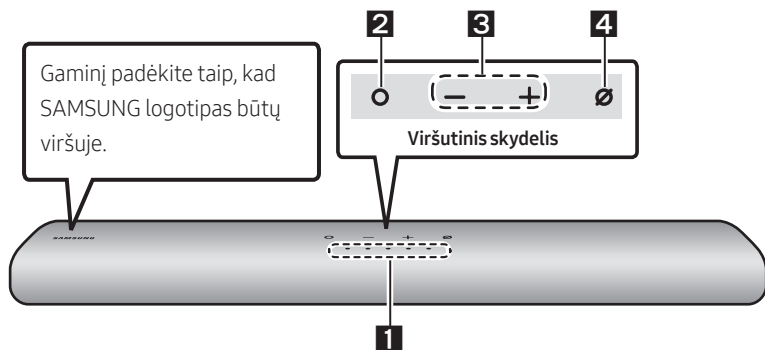

02 GAMINIO APŽVALGA

Viršutinis „Soundbar“ skydelis



<p>1 Šviesos diodo indikatorius</p>	<p>Šviesos diodai mirksi, šviečia arba keičia spalvą pagal esamą „Soundbar“ režimą ar būseną. Šviesos diodo indikatorius spalva ir lemputių skaičius nurodo aktyvų režimą, kaip aprašyta toliau.</p> <table border="1" data-bbox="266 751 1025 863"> <tr> <td style="text-align: center;">(W)</td> <td style="text-align: center;">(W)</td> <td style="text-align: center;">(M)</td> <td style="text-align: center;">(W)</td> <td style="text-align: center;">(W)</td> </tr> <tr> <td>Baltas šviesos diodas</td> <td>Baltas šviesos diodas</td> <td>Kelių spalvų šviesos diodas</td> <td>Baltas šviesos diodas</td> <td>Baltas šviesos diodas</td> </tr> </table> <ul style="list-style-type: none"> Atsižvelgiant į režimą ar būseną, kelių spalvų šviesos diodo spalva keičiasi į Balta, Žalsvai melsva, Žalia, Raudona ir Mėlyna. 	(W)	(W)	(M)	(W)	(W)	Baltas šviesos diodas	Baltas šviesos diodas	Kelių spalvų šviesos diodas	Baltas šviesos diodas	Baltas šviesos diodas
(W)	(W)	(M)	(W)	(W)							
Baltas šviesos diodas	Baltas šviesos diodas	Kelių spalvų šviesos diodas	Baltas šviesos diodas	Baltas šviesos diodas							
<p>2 Daugiafunkcis mygtukas</p>	<ul style="list-style-type: none"> Budėjimo režime paspauskite mygtuką (M) (Daugiafunkcis), kad įjungtumėte „Soundbar“. Paspauskite mygtuką (M) (Daugiafunkcis), kad pakeistumėte režimą. Kiekvieną kartą keičiant režimą, šviesos diodas dega balta spalva, paskui užgesa. <table border="1" data-bbox="266 1083 1025 1270"> <tr> <td rowspan="2">Šviesos diodo indikatorius</td> <td style="text-align: center;"> Balta dega -> nedega </td> <td style="text-align: center;"> Balta dega -> nedega </td> <td style="text-align: center;"> Balta dega -> nedega </td> </tr> <tr> <td style="text-align: center;"> „Digital Audio In“ arba „TV ARC“ </td> <td style="text-align: center;"> „Wi-Fi“ </td> <td style="text-align: center;"> „Bluetooth“ </td> </tr> </table>	Šviesos diodo indikatorius	Balta dega -> nedega 	Balta dega -> nedega 	Balta dega -> nedega 	„Digital Audio In“ arba „TV ARC“	„Wi-Fi“	„Bluetooth“			
Šviesos diodo indikatorius	Balta dega -> nedega 		Balta dega -> nedega 	Balta dega -> nedega 							
	„Digital Audio In“ arba „TV ARC“	„Wi-Fi“	„Bluetooth“								
<p>3 Garsumo lygio mygtukas</p>	<p>Paspauskite mygtuką (-) (+) (Garsumas), kad nustatytumėte garsumo lygį.</p>										

4	Mikrofono įjungimo / išjungimo mygtukas	Paspauskite mygtuką  (Mikrofonas įjungtas / išjungtas), kad įjungtumėte arba išjungtumėte mikrofoną.		
		Šviesos diodo indikatorius		
			„Mic Off“	„Mic On“

- Prijungus kintamosios srovės laidą, maitinimo mygtukas pradės veikti po 4–6 sek.
- Kai įjungsite įrenginį, praeis maždaug 4–5 sek., kol bus pradėtas atkurti garsas.
- Jei girdite garsą iš televizoriaus ir „Soundbar“, eikite į televizoriaus garso parinktis **Nustatymai** meniu ir pakeiskite televizoriaus garsiakalbį į **Išor. garsiakalbis**.
- Naudodami **SmartThings** programėlę, galite įjungti ir išjungti garsinį atsaką. Norėdami sužinoti apie tai, kaip naudoti **SmartThings** programėlę, žr. „2 būdas. Prijungimas naudojant „Wi-Fi“ (belaidis tinklas)“.

Apatinis „Soundbar“ skydelis

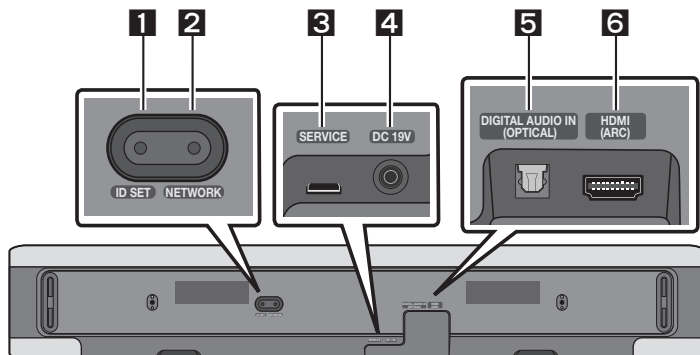

1	ID SET Paspauskite ir belaidžiu ryšiu prijunkite „Soundbar“ prie erdvinio garso ir žemųjų dažnių garsiakalbių. (Erdvinio garso ir žemųjų dažnių garsiakalbiai parduodami atskirai)
2	NETWORK Paspauskite ir prijunkite prie belaidžio tinklo („Wi-Fi“) naudodamiesi programa SmartThings .
3	SERVICE Prijunkite USB atminties įrenginį, kad atnaujintumėte gaminio programinę įrangą.
4	DC 19V (Maitinimo tiekimas) Prijunkite kintamosios / nuolatinės srovės adapterį. (Žr. psl. 16)
5	DIGITAL AUDIO IN (OPTICAL) Skirta prijungti prie išorinio įrenginio skaitmeninės (optinės) išvesties. (Žr. psl. 23)
6	HDMI (ARC) Prijunkite prie televizoriaus HDMI (ARC) lizdo. (Žr. psl. 17)

- Norėdami išjungti kintamosios arba nuolatinės srovės maitinimo adapterio maitinimo laidą iš sieninio elektros lizdo, ištraukite kištuką. Netraukite už laido.
- Nejunkite šio įrenginio arba kitų komponentų prie kintamosios srovės elektros lizdo, kol nebus prijungti visi komponentai.

03 NUOTOLINIO VALDYMO PULTO NAUDOJIMAS

Kaip naudotis nuotolinio valdymo pultu

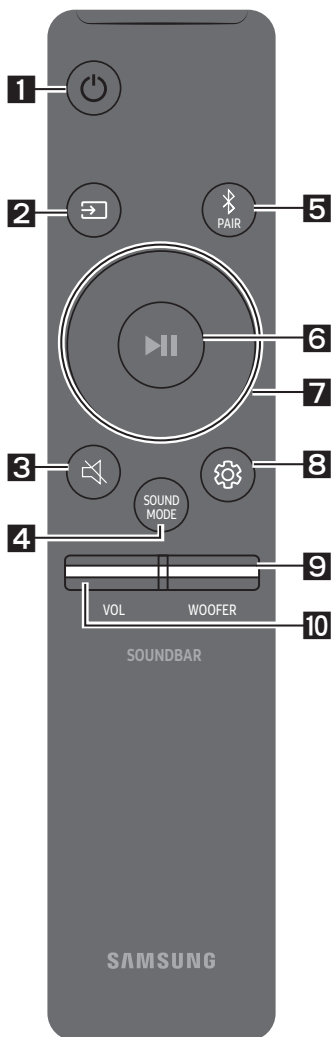

1 Maitinimas

Ijungia ir išjungia „Soundbar“ garsiakalbį.

Šviesos diodo indikatorius	<p>Žalsvai melsvas indikatorius sumirksi X1</p> <p>○ ○ ● ○ ○</p> <p>Šviečia</p>	<p>Raudonas indikatorius sumirksi X3</p> <p>○ ○ ● ○ ○</p> <p>Nešviečia</p>

• Funkcija „Auto Power Down“

Įrenginys automatiškai išjungiamas toliau nurodytais atvejais:

- Jei garso signalo negaunama 18 minučių „**Digital Audio In**“ arba „**TV ARC**“ / „**Wi-Fi**“ / „**Bluetooth**“ režimas.

2 (Šaltinio)

Paspauskite norėdami pasirinkti prie „Soundbar“ prijungtą šaltinį.

• Garso atsakas Šviečia / Nešviečia

Jūs galite įjungti arba išjungti garso atsaką. Kai „Soundbar“ išjungtas (budėjimo režimas), paspauskite ir 5 sekundes palaikykite ant nuotolinio valdymo pulto esantį mygtuką (Šaltinio).

Šviesos diodo indikatorius	<p>Žalsvai melsvas indikatorius sumirksi X1</p> <p>○ ○ ● ○ ○</p> <p>Šviečia</p>	<p>Raudonas indikatorius sumirksi X1</p> <p>○ ○ ● ○ ○</p> <p>Nešviečia</p>



3 (Nutildyti)

Jei norite nutildyti garsą, paspauskite mygtuką (Nutildyti). Paspaudę jį dar kartą, garsą įjungsite.

Šviesos diodo indikatorius	<p>Mirksi X pakartotinai</p> <p>○ ○ ○ ○ ●</p>
----------------------------	--

4**SOUND MODE**

Paspausdami mygtuką, galite pasirinkti norimą garso režimą. Kiekvieną kartą keičiantis režimui, kelių spalvų šviesos diodas mirksi baltai.

Šviesos diodo indikatorius	
	„Standard“ → „Music“ → „Adaptive Sound“

- **Standard**

Atkuria originalų garsą.

- **Music**

Atkuria natūresnį ir geriau sklindantį muzikinio turinio garsą.

- **Adaptive Sound**



Išanalizuoja turinį realiuoju laiku ir pagal turinio charakteristikas automatiškai parenka optimalų garso lauką.

5**Bluetooth PAIR**

„Soundbar“ įrenginyje įjunkite „Bluetooth“ susiejimo režimą.

Kai paspaudžiate mygtuką, šviesos diodo spalva keičiasi, kaip nurodyta toliau.

- Kol susiejimo režimas bus baigtas, kelių spalvų šviesos diodo spalvos keičiasi tokia seka **Raudona** → **Žalia** → **Mėlyna**.

Šviesos diodo indikatorius	 <p>Susiejama</p>	→	 <p>Sujungimas baigtas</p>
	„Ready to connect via Bluetooth.“		

6**▶II (Leisti / pristabdyti)**

Paspausdami mygtuką galite leisti arba pristabdyti muziką.

7**Aukštyn / Žemyn / Kairėn / Dešinėn**



Paspaudę mygtuką **Aukštyn / Žemyn / Kairėn / Dešinėn** pasirinkite arba nustatykite funkcijas.

- **Muzikos perjungimas**

Jei norite pasirinkti kitą muzikos failą, paspauskite mygtuką **Dešinėn**. Jei norite pasirinkti kitą muzikos failą, paspauskite mygtuką **Kairėn**.

8**Garso valdymas**

Paspausdami mygtuką, galite pasirinkti norimą garso režimą. Pageidaujamas elementas gali būti sureguliuotas naudojant mygtukus **Aukštyn / Žemyn**. Kiekvieną kartą keičiantis režimui, kelių spalvų šviesos diodas mirksi baltai.

Šviesos diodo indikatorius	
	„Treble“ → „Bass“ → „Sync“ → „Centre Level“ → „Side Level“



- Norėdami reguliuoti aukštųjų arba žemųjų dažnių garsumą, garso nustatymų meniu pasirinkite „**Treble**“ arba „**Bass**“, tada reguliuokite garsumą nuo –6 iki +6 naudodami mygtukus **Aukštyn / Žemyn**.
- Palaikykite paspaudę mygtuką  (**Garso valdymas**) 5 sekundes, jei norite reguliuoti visų dažnio juostų garsą. 150 Hz, 300 Hz, 600 Hz, 1,2 kHz, 2,5 kHz, 5 kHz ir 10 kHz pasirenkami mygtukais **Kairėn / Dešinėn**, tada reguliuokite nustatymą nuo –6 iki +6 naudodami mygtukus **Aukštyn / Žemyn**. (Įsitikinkite, kad garso režimas nustatytas kaip „**Standard**“.)
- Norėdami reguliuoti kiekvieno garsiakalbio garsumą, garso nustatymų meniu pasirinkite „**Centre Level**“ arba „**Side Level**“, tada sureguliuokite garsumą nuo –6 iki +6 naudodami mygtukus **Aukštyn / Žemyn**.
- Jei vaizdas televizoriuje ir „Soundbar“ garsas nėra sinchronizuoti, garso valdymo meniu pasirinkite „**Sync**“, tada garso delsą nustatykite 0–300 millisekundžių naudodami mygtukus **Aukštyn / Žemyn**.
- „**Sync**“ palaikomas tik su kai kuriomis funkcijomis.
- Jei erdvinio garso garsiakalbiai prijungti, pasirinkite „**Rear Level**“ ir tada mygtukais **Aukštyn / Žemyn** nustatykite garsumo lygį nuo –6 iki +6.

9**WOOFER (ŽEMOJO DAŽNIO) LYGIS**

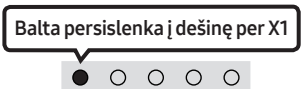

Paspauskite mygtuką aukštyn arba žemyn ir koreguokite žemųjų dažnių garsiakalbio (žemojo dažnio) lygį iki –12 arba nuo –6 iki 6. Paspauskite mygtuką, jei norite nustatyti žemųjų dažnių garsiakalbio (žemojo dažnio) „0“ (numatytą) garsumo lygį.

10**GARSUMAS**

Paspaudę mygtuką aukštyn arba žemyn pakoreguosite garsumą.

Šviesos diodo indikatorius		
	→ Garsumo didinimas	← Garsumo mažinimas

Paslėptų mygtukų naudojimas (mygtukai, turintys daugiau nei vieną funkciją)

Paslėptas mygtukas		Puslapio numeris
Nuotolinio valdymo pulto mygtukas	Funkcija	
WOOFER (Aukštyn)	TV nuotolinio valdymo pultas Šviečia / Nešviečia (budėjimo režimas)	15 puslapis
Aukštyn	ID SET	
 (Garso valdymas)	7 juostų EQ	13 puslapis
 (Šaltinio)	Garso atsakas Šviečia / Nešviečia (budėjimo režimas)	11 puslapis

Skirtingų režimų garso efektų išvesties techniniai duomenys

Efektas	Įvestis	Išvestis	
		Tik su žemųjų dažnių garsiakalbiu	Su žemųjų dažnių garsiakalbiu ir belaidžiu galinių garsiakalbių rinkiniu
Standard	2.0 kan	2.1 kan	2.1 kan
	5.1 kan	2.1 kan	5.1 kan
Music	2.0 kan	5.1 kan	7.1 kan
	5.1 kan	5.1 kan	7.1 kan
Adaptive Sound	2.0 kan	5.1 kan	7.1 kan
	5.1 kan	5.1 kan	7.1 kan







- „Samsung“ belaidžių galinių garsiakalbių komplektą ir žemųjų dažnių garsiakalbį galima įsigyti atskirai. Jei norite įsigyti komplektą arba žemųjų dažnių garsiakalbį, kreipkitės į parduovą, iš kurio įsigijote „Soundbar“ garsiakalbį.

„Soundbar“ garsumo reguliavimas televizoriaus nuotolinio valdymo pultu

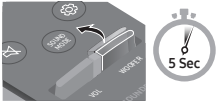
„Soundbar“ garsumą reguliuokite naudodami televizoriaus nuotolinio valdymo pultą.

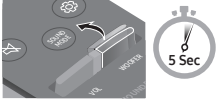
- Ši funkcija gali būti naudojama tik su IR spindulių nuotolinio valdymo pultais. „Bluetooth“ nuotolinio valdymo pultai (nuotolinio valdymo pultai, kuriems reikalingas susiejimas) nepalaikomi.
- Televizoriaus garsiakalbius nustatykite į **Išor. garsiakalbis**, kad pasinaudotumėte šia funkcija.
- Šią funkciją palaikantys gamintojai: „VIZIO“, „LG“, „Sony“, „Sharp“, „PHILIPS“, „PANASONIC“, „TOSHIBA“, „Hisense“, „RCA“

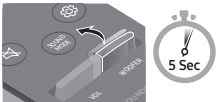
1. Išjunkite „Soundbar“.
2. Palaikykite paspaudę mygtuką **WOOFER** 5 sekundes.
Kiekvieną kartą, kai laikote paspaudę mygtuką **WOOFER** 5 sekundes, režimas keičiamas tokia seka: „Off-TV Remote“ (numatytasis režimas), „Samsung-TV Remote“, „All-TV Remote“.
LED indikatorius būsena pasikeičia kiekvieną kartą, kai pakeičiamas režimas, kaip tai parodyta toliau.

Nuotolinio valdymo pulto mygtukas	Šviesos diodo indikatorius	Būsena
	<div style="border: 1px solid black; padding: 5px; text-align: center;"> Raudonas indikatorius sumirksi X1 </div> <div style="text-align: center;">  </div> <p>„Off-TV Remote“ (Numatytasis režimas)</p>	<p>Išjungia televizoriaus nuotolinio valdymo pultą.</p>
	<div style="border: 1px solid black; padding: 5px; text-align: center;"> Žalsvai melsvas indikatorius sumirksi X1 </div> <div style="text-align: center;">  </div> <p>„Samsung-TV Remote“</p>	<p>Išjungia „Samsung“ televizoriaus IR spindulių nuotolinio valdymo pultą.</p>
	<div style="border: 1px solid black; padding: 5px; text-align: center;"> Mėlynas indikatorius sumirksi X1 </div> <div style="text-align: center;">  </div> <p>„All-TV Remote“</p>	<p>Išjungia trečiųjų šalių televizorių IR spindulių nuotolinio valdymo pultus.</p>

04 „SOUNDBAR“ PRIJUNGIMAS

Prijungimas prie elektros maitinimo

Naudodami maitinimo šaltinio komponentus, „Soundbar“ garsiakalbį prie elektros maitinimo išvado prijunkite tokiu tvarka:

- Jei reikia daugiau informacijos apie reikalingą elektros maitinimo šaltinį ir energijos sąnaudas, žr. prie gaminio priklijuotą etiketę. (Etiketė: apatinė „Soundbar“ pagrindinio įrenginio dalis)
1. Pirmiausia maitinimo laidą prijunkite prie kintamosios / nuolatinės srovės adapterio. Prijunkite kintamosios / nuolatinės srovės adapterį (su maitinimo laidu) prie „Soundbar“.
 2. Prijunkite maitinimo laidą prie sieninio lizdo.

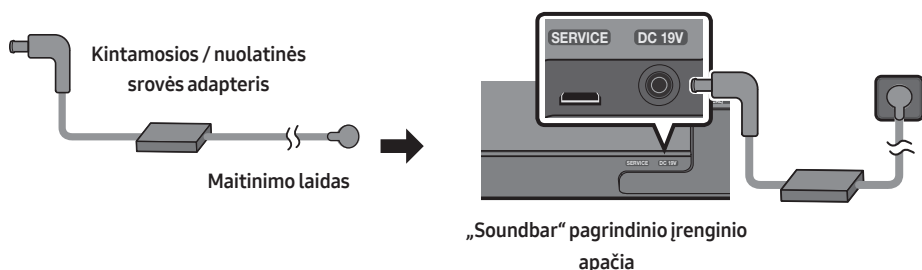

PASTABOS

- Jei gaminiui esant įjungtam, atjungsite ir vėl prijungsite maitinimo laidą, „Soundbar“ automatiškai įsijungs.
- Įsitikinkite, kad kintamosios / nuolatinės srovės adapteris padėtas ant stalo arba grindų. Jei kintamosios / nuolatinės srovės adapteris kabės, o kintamosios srovės laido įvadas bus pakreiptas į viršų, į adapterį gali patekti vandens arba kitų pašalinių medžiagų ir gali sutrikti adapterio veikimas.

SWA-9100S (parduodamas atskirai) ir SWA-W500 (parduodamas atskirai) prijungimas prie „Soundbar“

Išplėskite belaidį erdvinį garsą prie savo „Soundbar“ prijungdami „Samsung“ belaidžių galinių garsiakalbių rinkinį (SWA-9100S, parduodamas atskirai) ir belaidį žemų dažnių garsiakalbį (SWA-W500, parduodamas atskirai).

Išsamios informacijos apie jungtis rasite „Samsung“ belaidžių galinių garsiakalbių rinkinio ir belaidžio žemų dažnių garsiakalbio vadove.

05 LAIDINIS PRIJUNGIMAS PRIE TELEVIZORIAUS

1 būdas. Prijungimas naudojant HDMI



⚠ DĖMESIO

- Kai yra prijungtas ir HDMI, ir optinis laidas, pirmas priimamas HDMI signalas.
- Jei HDMI laidu sujungiate televizorių ir „Soundbar“,junkite prie jungčių, kurios pažymėtos ARC. Kitu atveju televizoriaus garsas gali neveikti.
- Rekomenduojama naudoti kabelį „High-Speed HDMI Cable with Ethernet“.

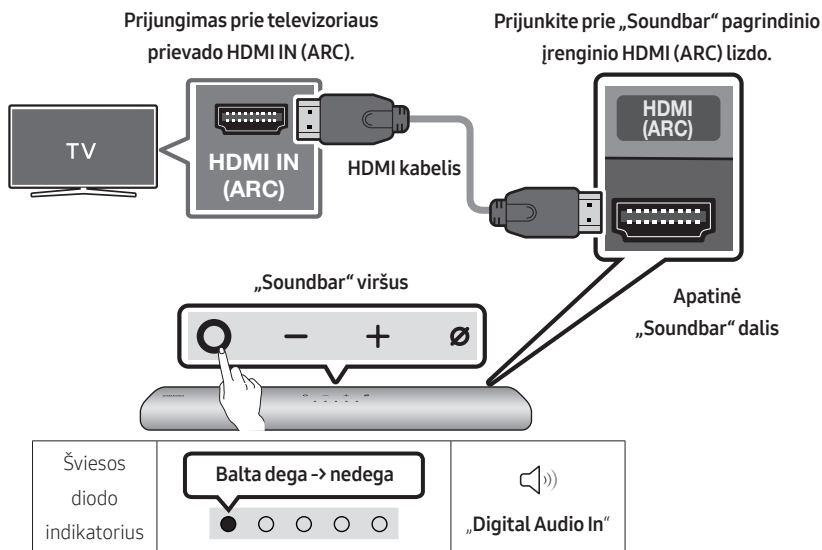
HDMI ARC („Audio Return Channel“) palaikančio televizoriaus prijungimas



1. Kai „Soundbar“ ir televizorius išjungti, prijunkite HDMI laidą taip, kaip parodyta paveikslėlyje.
2. Įjunkite „Soundbar“ ir televizorių.
3. Televizoriaus garsas atkuriamas per „Soundbar“.

- Jei televizoriaus garso atkurti nepavyksta, „Soundbar“ viršuje paspauskite mygtuką  (Daugiafunkcis) arba nuotolinio valdymo pulto mygtuką  (Šaltinio) ir pasirinkite „Digital Audio In“ režimą.
- Jei garsas neatkuriamas, patikrinkite HDMI laido prijungimą dar kartą.
- Naudodami garsumo reguliavimo mygtukus televizoriaus nuotolinio valdymo pulte pakeiskite „Soundbar“ garsumo lygį.

PASTABOS

- Kai HDMI ARC („Audio Return Channel“) palaikantį televizorių prijungiate prie „Soundbar“ HDMI laidu, skaitmeninius vaizdo įrašų ir garso duomenis galima perduoti neprijungiant atskiro optinio laido.
- Rekomenduojame naudoti bešerdį HDMI kabelį, jei įmanoma. Jei norite naudoti šerdinį HDMI kabelį, naudokite mažesnio nei 14 mm skersmens laidą.
- Ši funkcija negalima, jei pasirinktas HDMI kabelis nepalaiko ARC.
- Kai transliacijos garsas yra užkoduotas „Dolby Digital“, o „Skaitmeninės išvesties garso sistemos formatas“ televizoriuje nustatytas kaip PCM, rekomenduojame pakeisti nustatymą į „Dolby Digital“. Kai pakeisite televizoriaus nustatymą, galėsite mėgautis geresne garso kokybe. (Televizoriaus meniu terminai „Dolby Digital“ ir PCM gali būti pavadinti skirtingai – tai priklauso nuo televizoriaus gamintojo.)

2 būdas. Prijungimas naudojant optinį kabelį

Patikrinimas prieš prijungimą

- Kai yra prijungtas ir HDMI ir optinis laidas, pirmas priimamas HDMI signalas.
- Jei naudojate optinį laidą kurio gnybtai yra uždengti, nepamirškite jų nuimti.

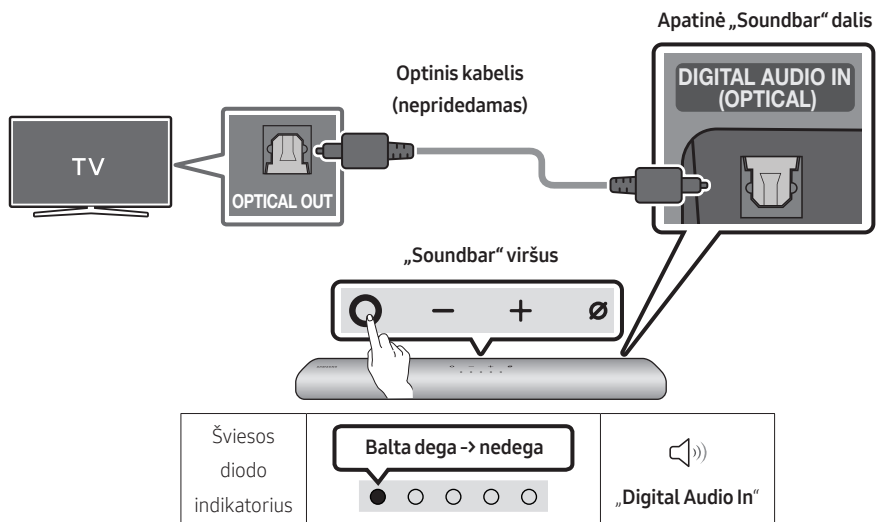

1. Kai televizorius ir „Soundbar“ yra išjungti, sujunkite „Soundbar“ **DIGITAL AUDIO IN (OPTICAL)** lizdą ir televizoriaus OPTICAL išvesties lizdą optiniu laidu (nepridedamas), kaip tai parodyta paveikslėlyje.
2. Įjunkite „Soundbar“ ir televizorių.
3. Paspauskite mygtuką **⊙ (Daugiafunkcis)**, esantį „Soundbar“ viršutinėje dalyje, arba nuotolinio valdymo pultelio mygtuką **☞ (Šaltinio)**, tuomet pasirinkite režimą „Digital Audio In“. Tuomet girdimas pranešimas „Digital Audio In“.
4. Televizoriaus garsas atkuriamas per „Soundbar“.

06 BELAIDIS PRIJUNGIMAS PRIE TELEVIZORIAUS



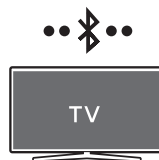

1 būdas. Prijungimas per „Bluetooth“

Kai „Samsung“ televizorius prijungiamas per „Bluetooth“, stereogarsu galite mėgautis be jokios laidų raizgalynės.

- Vienu metu galima prijungti tik vieną „Samsung“ televizorių.
- Galima prijungti „Samsung“ televizorių, kuris palaiko „Bluetooth“. Patikrinkite televizoriaus techninius duomenis.



Prijungimas pirmą kartą



1.	„Bluetooth“ susiejimo mygtukas	Šviesos diodo indikatorius
	 <p>ARBA</p> <p>Naudojant „Bluetooth“ režimą</p> 	<p>Raudona → Žalia → Mėlyna mirksi</p>  <p>Susiejama</p> <p>Žalsvai melsvas indikatorius sumirksi X3</p>  <p>Sujungimas baigtas</p> <ul style="list-style-type: none">• Kol susiejimo režimas bus baigtas, kelių spalvų šviesos diodo spalvos keičiasi tokia seka Raudona → Žalia → Mėlyna. <p> „Ready to connect via Bluetooth.“</p>

2. „Samsung“ televizoriuje pasirinkite „Bluetooth“ režimą.
(Pvz. Pagrindinis (🏠) → Nustatymai (⚙️) → Garsas → Garso išvestis → „Bluetooth“ garsiakalbių sąrašas → [AV] Samsung Soundbar S60A / [AV] Samsung Soundbar S61A („Bluetooth“))
3. Televizoriaus ekrane rodomame sąraše pasirinkite **[AV] Samsung Soundbar S60A / [AV] Samsung Soundbar S61A**.
Televizoriaus „Bluetooth“ įrenginių sąrašė pasiekiamas „Soundbar“ žymimas **Reikia susieti** arba **Susieta**. Jei norite prijungti „Samsung“ televizorių prie „Soundbar“, pasirinkite pranešimą ir užmegzkite ryšį.
4. Dabar „Samsung“ televizoriaus garsą galite girdėti per „Soundbar“.
 - Jei yra ryšio tarp „Soundbar“ ir „Samsung“ televizoriaus žurnalas, „Soundbar“ automatiškai prisijungia pakeisdamas režimą į „Bluetooth“.

Jei įrenginio nepavyksta prijungti

- Jei „Samsung“ televizoriaus garsiakalbių sąrašė jau yra „Soundbar“ (pvz., **[AV] Samsung Soundbar S60A / [AV] Samsung Soundbar S61A**), jį ištrinkite.
- Tada pakartokite 1–3 veiksmus.

„Soundbar“ garsiakalbio atjungimas nuo „Samsung“ televizoriaus

„Soundbar“ viršuje paspauskite mygtuką  (**Daugiafunkcis**) arba nuotolinio valdymo pulto mygtuką  (**Saltinio**) ir pasirinkite bet kurį režimą, išskyrus „**Bluetooth**“.

- Atjungimas šiek tiek užtrunka, nes „Samsung“ televizorius turi gauti atsakymą iš „Soundbar“ garsiakalbio. (Reikalingas laikas gali skirtis ir priklausyti nuo „Samsung“ televizoriaus modelio.)

Pastabos apie „Bluetooth“ ryšį

- Suraskite 1 m atstumu esantį naują įrenginį ir prijunkite jį naudodami „Bluetooth“ ryšį.
- Jei prijungiant „Bluetooth“ įrenginį prašoma įvesti PIN kodą, įveskite <0000>.
- Parengties būsenos „Soundbar“ automatiškai išsijungia po 18 minučių.
- Esant toliau nurodytoms aplinkybėms, „Soundbar“ gali neatlikti „Bluetooth“ paieškos arba tinkamai neužmegzti ryšio.
 - Jei aplink „Soundbar“ yra stiprus elektros laukas.
 - Jei su „Soundbar“ vienu metu susiejami keli „Bluetooth“ įrenginiai.
 - Jei „Bluetooth“ įrenginys išjungtas, jo nėra arba sugedo.
- Naudojant elektroninius įrenginius gali atsirasti radijo trikdžių. Elektromagnetinės bangos sklaidžiantys įrenginiai turi būti laikomi toliau nuo „Soundbar“ pagrindinio įrenginio, taip pat nuo mikrobangų krosnelių, belaidžio LAN įrenginių ir pan.

2 būdas. Prijungimas naudojant „Wi-Fi“

Patikrinimas prieš prijungimą

- „Wi-Fi“ ryšys galimas tik „Samsung“ televizoriuje.
- Patikrinkite, ar **belaidžio ryšio kelvedis („Wi-Fi“)** įjungtas ir ar **televizorius prijungtas prie kelvedžio**.
- Televizorius ir „Soundbar“ turi būti prijungti prie to paties belaidžio tinklo („Wi-Fi“).
- Jei jūsų belaidžio ryšio kelvedis („Wi-Fi“) naudoja DFS kanalą, negalėsite užmegzti „Wi-Fi“ ryšio tarp televizoriaus ir „Soundbar“. Norėdami gauti daugiau informacijos, susisiekite su savo interneto paslaugų teikėju.
- Kadangi meniu gali skirtis priklausomai nuo pagaminimo metų, žr. savo televizoriaus vadovą.
- Norėdami per „Wi-Fi“ ryšį prijungti televizorių prie „Soundbar“, pirmiausia prijunkite „Soundbar“ prie belaidžio ryšio kelvedžio. Informacijos apie tai, kaip užmegzti „Wi-Fi“ ryšį, rasite 27 psl.

1. Daugiau informacijos apie „Wi-Fi“ ryšio užmezgimą su „Soundbar“ rasite 27 psl. pateiktame skyriuje **„2 būdas. Prijungimas naudojant „Wi-Fi“ (belaidis tinklas)“**.

2. Pakeiskite televizoriaus įvesties šaltinį naudodami „Soundbar“ garso meniu.

- **„Samsung“ televizoriai, išleisti 2017 m. ar vėliau**

Pagrindinis (🏠) → Nustatymai (⚙️) → Garsas → Garso išvestis → [AV] Samsung Soundbar S60A / [AV] Samsung Soundbar S61A (Wi-Fi)

07 IŠORINIO ĮRENGINIO PRIJUNGIMAS

Prijungimas naudojant optinį kabelį

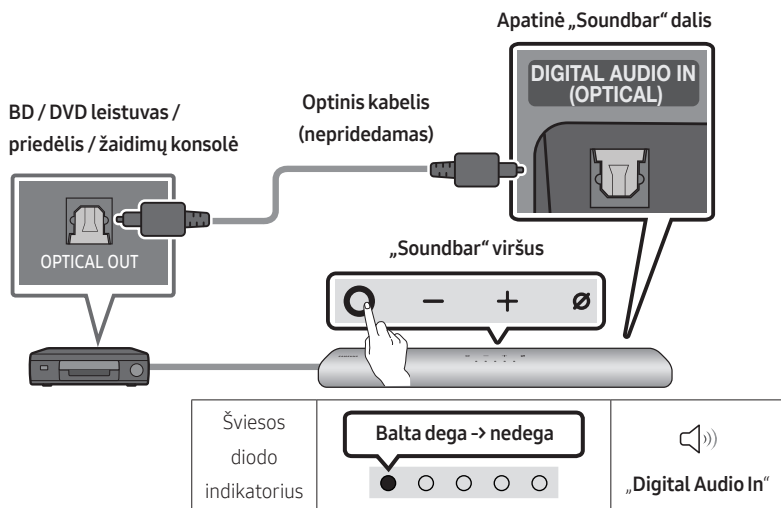

1. Kai išorinis įrenginys ir „Soundbar“ yra išjungti, sujunkite „Soundbar“ **DIGITAL AUDIO IN (OPTICAL)** lizdą ir išorinio įrenginio OPTICAL išvesties lizdą optiniu laidu (nepridedamas), kaip tai parodyta paveikslėlyje.
2. Įjunkite „Soundbar“ ir išorinį įrenginį.
3. Paspauskite mygtuką **○ (Daugiafunkcis)**, esantį „Soundbar“ viršutinėje dalyje, arba nuotolinio valdymo pultelio mygtuką **☞ (Šaltinio)**, tuomet pasirinkite režimą **„Digital Audio In“**. Tuomet girdimas pranešimas **„Digital Audio In“**.
4. Išorinio įrenginio garsas atkuriamas per „Soundbar“.

08 MOBILIOJO ĮRENGINIO PRIJUNGIMAS

1 būdas. Prijungimas per „Bluetooth“

Prijungę mobilųjį įrenginį per „Bluetooth“ stereogarsu galite mėgautis be jokios laidų raizgalynės.





- Jei susietą „Bluetooth“ įrenginį prijungiate, kai „Soundbar“ yra išjungtas, „Soundbar“ automatiškai įsijungia.



Mobilusis įrenginys

Prijungimas pirmą kartą

- Jei prijungiate prie naujo „Bluetooth“ įrenginio, įsitikinkite, kad įrenginys yra 1 m atstumu.

1. „Bluetooth“ susiejimo mygtukas	Šviesos diodo indikatorius
 <p>ARBA</p> <p>Naudojant „Bluetooth“ režimą</p>  <p>5 Sec</p>	 <p>Raudona → Žalia → Mėlyna mirksi</p> <p>Susiejama</p>  <p>Žalsvai mėlsvas indikatorius sumirksi X3</p> <p>Sujungimas baigtas</p> <ul style="list-style-type: none">• Kol susiejimo režimas bus baigtas, kelių spalvų šviesos diodo spalvos keičiasi tokia seka Raudona → Žalia → Mėlyna. <p>„Ready to connect via Bluetooth.“</p>

2. Įrenginyje pasirodžiusiame sąrašė pasirinkite **[AV] Samsung Soundbar S60A / [AV] Samsung Soundbar S61A**.
3. Per „Soundbar“ leiskite muzikos failus iš įrenginio, kuris prijungtas per „Bluetooth“.

Jei įrenginio nepavyksta prijungti

- Jei mobiliojo įrenginio garsiakalbių sąrašė jau yra „Soundbar“ (pvz., **[AV] Samsung Soundbar S60A / [AV] Samsung Soundbar S61A**), jį ištrinkite.
- Tada pakartokite 1 ir 2 veiksmus.

Pastabos apie „Bluetooth“ ryšį



- Suraskite 1 m atstumu esantį naują įrenginį ir prijunkite jį naudodami „Bluetooth“ ryšį.
- Jei prijungiant „Bluetooth“ įrenginį prašoma įvesti PIN kodą, įveskite <0000>.
- Parengties būsenos „Soundbar“ automatiškai išsijungia po 18 minučių.
- Esant toliau nurodytoms aplinkybėms, „Soundbar“ gali neatlikti „Bluetooth“ paieškos arba tinkamai neužmegzti ryšio.
 - Jei aplink „Soundbar“ yra stiprus elektros laukas.
 - Jei su „Soundbar“ vienu metu susiejami keli „Bluetooth“ įrenginiai.
 - Jei „Bluetooth“ įrenginys išjungtas, jo nėra arba sugedo.
- Naudojant elektroninius įrenginius gali atsirasti radijo trikdžių. Elektromagnetines bangas skleidžiantys įrenginiai turi būti laikomi toliau nuo „Soundbar“ pagrindinio įrenginio, taip pat nuo mikrobangų krosnelių, belaidžio LAN įrenginių ir pan.
- „Soundbar“ palaiko SBC duomenis (44,1 kHz, 48 kHz).
- Prijunkite tik prie „Bluetooth“ įrenginių, palaikančių A2DP (AV) funkciją.
- „Soundbar“ garsiakalbio negalima jungti prie „Bluetooth“ įrenginio, kuris palaiko tik HF (laisvų rankų) funkciją.
- Kai „Soundbar“ jungiamas prie „Bluetooth“ įrenginio, laikykite juos kaip galima arčiau viena šalia kito.
- Kuo toliau „Soundbar“ ir „Bluetooth“ įrenginys yra vienas nuo kito, tuo labiau prastėja garso kokybė. „Bluetooth“ ryšys gali nutrūkti, kai atstumas tarp įrenginių viršija veikimo diapazoną.
- Prasto ryšio zonos „Bluetooth“ ryšys gali veikti netinkamai.
- „Bluetooth“ įrenginys gali skleisti triukšmą arba galimi veikimo sutrikimai šiais atvejais:
 - Jei kūnas liečiasi su „Bluetooth“ įrenginio arba „Soundbar“ siųstuvu-imtuvu.
 - Kampuose arba kai šalia yra kliūtis, pavyzdžiui, siena ar pertvara, kur galimi elektros laukų pasikeitimai.
 - Kai jį veikia elektros trukdžiai, kuriuos skleidžia to paties dažnių diapazono įrenginiai, įskaitant medicinos įrangą, mikrobangų krosneles ir belaidžio LAN prietaisus.
 - Kliūtys, pavyzdžiui, durys ir sienos, taip pat gali neigiamai veikti garso kokybę, net jei įrenginiai yra veikimo diapazone.
- Atsiminkite, kad naudojantis „Bluetooth“ funkcija, „Soundbar“ garsiakalbio negalima susieti su kitu „Bluetooth“ įrenginiu.
- Šio belaidžio elektrinio įrenginio veikimo metu gali kilti elektros trukdžių.

„Bluetooth“ įrenginio atjungimas nuo „Soundbar“ garsiakalbio

Galite atjungti „Bluetooth“ įrenginį nuo „Soundbar“ garsiakalbio. Jei reikia instrukcijų, žr. „Bluetooth“ įrenginio naudotojo vadove.

- „Soundbar“ garsiakalbis bus atjungtas.
- Jei „Soundbar“ atjungiamas nuo „Bluetooth“ įrenginio, tris kartus sumirksi „**Raudonas**“ garsiakalbio kelių spalvų LED indikatorius.

„Soundbar“ atjungimas nuo „Bluetooth“ įrenginio

„Soundbar“ viršuje paspauskite mygtuką  (Daugiafunkcis) arba nuotolinio valdymo pulto mygtuką  (Šaltinio) ir pasirinkite bet kurį režimą, išskyrus „Bluetooth“.

- Atjungimas šiek tiek užtrunka, nes „Bluetooth“ įrenginys turi gauti atsakymą iš „Soundbar“.
(Atjungimo laikas gali skirtis, atsižvelgiant į „Bluetooth“ įrenginį.)
- Jei „Soundbar“ atjungiamas nuo „Bluetooth“ įrenginio, tris kartus sumirksi „**Raudonas**“ garsiakalbio kelių spalvų LED indikatorius.

2 būdas. Prijungimas naudojant „Wi-Fi“ (belaidis tinklas)

Norint prijungti „Soundbar“ prie mobiliojo įrenginio per belaidį tinklą („Wi-Fi“), reikalinga programa „SmartThings“.

Prijungimas pirmą kartą

1. Mobiliajame įrenginyje (išmaniajame telefone ar planšetėje) įdiekite ir paleiskite programą „SmartThings“.
2. Vadovaukitės programos ekrane pateikiamais nurodymais, kad įtrauktumėte „Soundbar“.
 - Automatiškai išskylantis langas (toliau pateikta antroji iliustracija) kai kuriuose mobiliuosiuose įrenginiuose gali nepasirodyti.
Jei langas neiššoka, spauskite „+“ „Home“ ekrane. „Soundbar“ garsiakalbis pridėtas programoje.

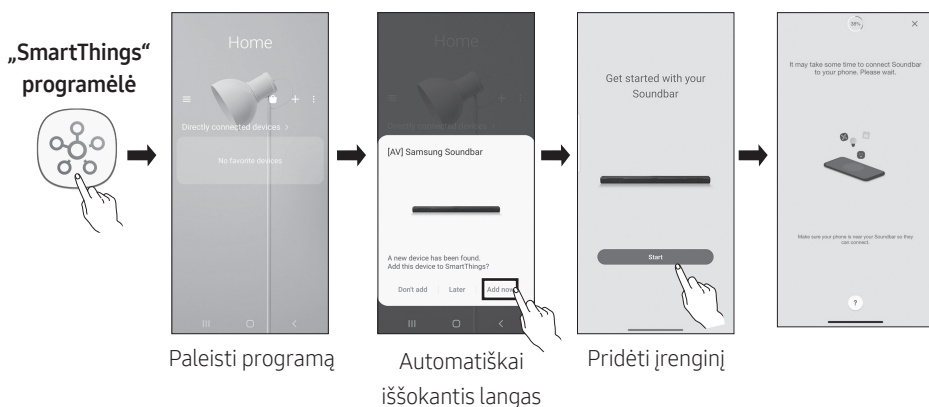

Darbo su „Amazon Alexa“ (integruotąja „Alexa“) pradžia

- „Amazon Alexa“ yra „Amazon“ teikiama paslauga.
- Ši funkcija gali būti nepalaikoma, priklausomai nuo modelio ar geografinės vietovės.
- Ši funkcija palaiko tik kai kurias kalbas ir palaikomos funkcijos gali skirtis priklausomai nuo geografinės vietovės.
- Norėdami sužinoti apie gaminio specifikaciją arba suderinamumą, žr. „Samsung“ svetainę (www.samsung.com).

Naudodami „Alexa“, galite leisti muziką, klausytis žinių, sužinoti orų prognozes ir valdyti namų prietaisus.

Kad galėtumėte naudotis „Amazon Alexa“ paslauga ir prijungti „Soundbar“ prie tinklo, reikalinga „Amazon“ paskyra.

1. Mobiliajame įrenginyje įdiekite „**SmartThings**“ programėlę ir ją paleiskite.
2. Įeikite į „Alexa“ paskyrą vadovaudamiesi programėlėje pateikiamomis instrukcijomis ir tada prisijunkite prie paslaugos.

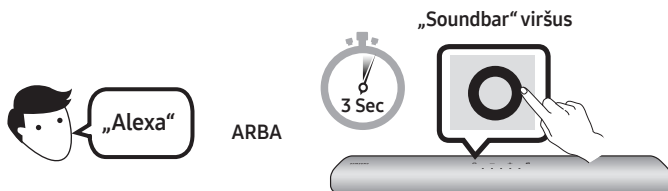

3. Iškvieskite „Alexa“ ar palaikykite paspaudę „Soundbar“ mygtuką **○ (Daugiafunkcis)** 3 sekundes, kad galėtumėte naudotis „Alexa“ paslauga.
 - Palaikykite paspaudę mygtuką **○ (Daugiafunkcis)** 3 sekundes, kad iškviestumėte „Alexa“.
 - Sakykite laikydami paspaustą mygtuką, kad įjungtumėte balso atpažinimą.
 - „Soundbar“ LED indikatorius būsena keičiasi atsižvelgiant į „Alexa“ būseną. Daugiau informacijos rasite 31 psl.

Naudokite balso komandas „Soundbar“ garsiakalbiui valdyti



Aktyvinimo frazė +
komanda

Išbandykite	Frazių pavyzdžiai
Garso lygio valdymas	„Alexa“, padidink garsumą
	„Alexa“, sumažink garsumą
Klauskytės „Amazon Music“ srautinio perdavimo turinio	„Alexa“, pagrok džiazą
Atkūrimo valdymas	„Alexa“, leisk kitą dainą
	„Alexa“, sustabdyk muziką
	„Alexa“, koks dainos pavadinimas?
Orų prognozė	„Alexa“, pasakyk orų prognozę?
Laiko planavimas	„Alexa“, nustatyk laikmatį 10 minučių

Darbo su „Alexa“ „Amazon“ gaminyje pradžia (veikia su „Alexa“)

- Ši funkcija gali būti nepalaikoma, priklausomai nuo modelio ar geografinės vietovės.
- Ši funkcija palaiko tik kai kurias kalbas ir palaikomos funkcijos gali skirtis priklausomai nuo geografinės vietovės.
- Norėdami sužinoti apie gaminio specifikaciją arba suderinamumą, žr. „Samsung“ svetainę (www.samsung.com).
- Šią paslaugą teikia „Amazon“ ir ji gali būti nutraukta bet kuriuo metu, o „Samsung“ nėra atsakinga už galimybes naudotis šia paslauga.
- Programos **Amazon Alexa** ekranas gali būti pakeistas be išankstinio įspėjimo.

Prijungimas ir naudojimas su „Amazon“ įrenginiu („Amazon Echo“)

Naudodami „Amazon Echo“ įrenginį valdykite savo „Soundbar“ garsiakalbį ir mėgaukitės „Amazon Echo“ muzikos paslaugomis. Kad galėtumėte naudotis „Amazon Alexa“ paslauga ir prijungti „Soundbar“ prie tinklo, reikalinga „Amazon“ paskyra.

1. Mobiliajame įrenginyje įdiekite „**SmartThings**“ programėlę ir ją paleiskite.
2. Įeikite į „Alexa“ paskyrą vadovaudamiesi programėlėje pateikiamomis instrukcijomis ir tada prisijunkite prie paslaugos.

Naudokite balso komandas „Soundbar“ garsiakalbiui valdyti

- „Amazon Echo“ paslaugos, kurias galite naudoti su savo „Soundbar“ garsiakalbiu, apsiriboja tik muzika. Kitomis „Amazon Echo“ teikiamomis paslaugomis, pvz., naujienomis ir orais, galite naudotis tik savuoju „Amazon Echo“ įrenginiu.











Aktyvinimo frazė + komanda + Garsiakalbio vardas

* Naudoti balso komandas „Soundbar“ garsiakalbiui, pavadintam „Svetainė“

Veiksmas	Balso komanda
Nustatyti 5 garsumo lygį	„Alexa“ svetainėje nustatyti garsumą 5
Padidinti garsumo lygį	„Alexa“ svetainėje padidinti garsumą
Nutildyti garsą	„Alexa“ svetainėje nutildyti garsą
Klausytis radijo stoties, kurios pavadinimas KISS FM	„Alexa“ svetainėje leisti „Kiss FM“
Leisti kitą dainą	„Alexa“ svetainėje kitą dainą
Stabdyti garsą	„Alexa“ stabdyti svetainę
Išjungti garsą	„Alexa“ išjungti svetainę

„Alexa“ indikatoriaus būseną

„Soundbar“ LED indikatoriaus būseną keičiasi atsižvelgiant į „Alexa“ būseną, kaip tai parodyta toliau.

„Alexa“ būseną	„Soundbar“ LED indikatorius
Neveikia	 <p>Nešviečia</p>
Klausosi	 <p>Šviečia žaliai melsvas</p>
Galvoja	 <p>Žalsvai melsvas indikatorius sumirksi X1</p>
Kalba	
Laikmačio signalai ir priminimai	 <p>Žalsvai melsvas indikatorius sumirksi X2</p> <p>Mėlynas indikatorius sumirksi X2</p>
Pranešimas	 <p>Geltonas indikatorius sumirksi X2</p>
„Alexa“ paslauga nepasiekiamą	 <p>Raudonas indikatorius sumirksi X3</p>
Tinklas atjungtas	 <p>Raudonas indikatorius sumirksi X3</p>
Mikrofonas išjungtas	 <p>Dega raudona</p>

„Tap Sound“ funkcijos naudojimas

Bakstelėkite „Soundbar“ mobiliuoju įrenginiu, kad per „Soundbar“ paleistumėte garsą iš mobiliojo įrenginio.

- Ši funkcija gali būti nepalaikoma ir tai priklauso nuo mobiliojo įrenginio.
- Ši funkcija suderinama tik su „Samsung“ mobiliaisiais įrenginiais, kuriuose naudojama „Android“ 8.1 arba naujesnė versija.

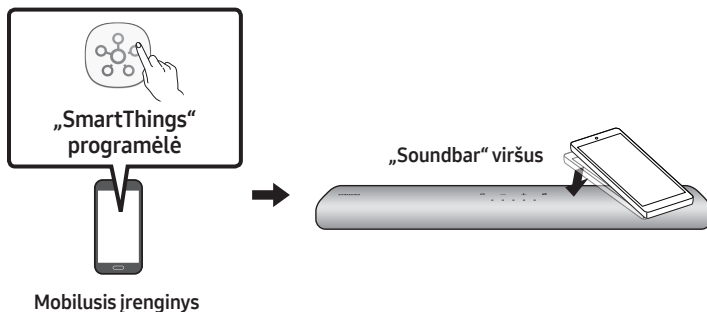

1. Įjunkite **Tap Sound** funkciją mobiliajame įrenginyje.
 - Jei reikia daugiau informacijos apie funkcijos įjungimą, žr. „**Funkcijos „Tap Sound“ įjungimas**“.
2. Bakstelėkite „Soundbar“ mobiliuoju įrenginiu. Pasirodžiusiame pranešimo lange pasirinkite „**Start now**“. Ryšys tarp mobiliojo įrenginio ir „Soundbar“ užmezgamas naudojant „Bluetooth“.
3. Per „Soundbar“ paleiskite garsą iš mobiliojo įrenginio.
 - Ši funkcija sujungia mobilųjį įrenginį ir „Soundbar“ garsiakalbį „Bluetooth“ ryšiu, kai aptinka vibracijas, kurios atsiranda įrenginiu palietus „Soundbar“.
 - Būkite atsargūs, kad bakstelėdami mobiliuoju įrenginiu nepataikytumėte į aštrų „Soundbar“ kampą. „Soundbar“ arba mobilusis įrenginys gali būti subraižytas arba pažeistas.
 - Rekomenduojame apsaugoti mobilųjį įrenginį laikant jį dėkle. Švelniai bakstelėkite plačią viršutinę „Soundbar“ dalį nenaudodami jėgos.
 - Jei norite naudoti šią funkciją, atnaujinkite „**SmartThings**“ programą į naujausią versiją. Funkcija gali būti nepalaikoma ir tai priklauso nuo programos versijos.

Funkcijos „Tap Sound“ įjungimas

Pasinaudokite programa „**SmartThings**“ ir įjunkite „**Tap View, Tap Sound**“ funkcijas.

1. Mobilijame įrenginyje paleiskite „**SmartThings**“ programą.
2. Pasirodžiusiame mobiliojo įrenginio programos „**SmartThings**“ ekrane pasirinkite (☰ → ⚙️).
3. Nustatykite „**Tap View, Tap Sound**“ kaip „Įjungta“, kad mobiliajam įrenginiui priartėjus prie „Soundbar“ ši funkcija veiktų.

PASTABOS

- Kai mobilusis įrenginys veikia energijos taupymo režimu, „**Tap Sound**“ funkcija neveikia.
- „**Tap Sound**“ funkcija gali neveikti, jei prie „Soundbar“ garsiakalbio yra radijo trikdžius skleidžiantys įrenginiai, pvz., elektros prietaisai. Užtikrinkite, kad radijo trikdžius skleidžiantys įrenginiai būtų laikomi atitinkamu atstumu nuo „Soundbar“.

09 PRISIJUNGIMAS PRIE „APPLE AIRPLAY 2“

- Ši funkcija gali būti nepasiekama kai kuriose šalyse.

Prijungimas ir naudojimas su „Apple“ produktu

- Naudodami „AirPlay 2“, galite valdyti savo namų garso sistemą „iPhone“, „iPad“, „HomePod“ ar „Apple TV“ įrenginyje.
- Šis „Samsung Soundbar“ palaiko „AirPlay 2“. Norint naudoti šią technologiją, reikalinga „iOS 11.4“ arba naujesnė versija.

PASTABA

- Patvirtinkite, kad „Soundbar“ prijungtas prie „Wi-Fi“. (Žr. skyrių „**2 būdas. Prijungimas naudojant „Wi-Fi“ (belaidis tinklas)**“)

10 SIENINIO LAIKIKLIO MONTAVIMAS

Atsargumo priemonės montuojant

- Tvirtinkite tik prie vertikalios sienos.
- Netvirtinkite tokioje vietoje, kurioje yra aukšta temperatūra ar didelis drėgnumas.
- Patikrinkite, ar siena yra pakankamai tvirta ir išlaikys gaminio svorį. Jei ne, sustiprinkite sieną arba pasirinkite kitą tvirtinimo vietą.
- Įsigykite ir naudokite tvirtinimo varžtus arba varžtus su kaiščiais, tinkamus jūsų sienos tipui (tinko plokščių, geležinių plokščių, medienos ir t. t.). Jei įmanoma, įsukite varžtus į sienos rėmus.
- Sieninio laikiklio varžtus pirkite atsižvelgdami į sienos, prie kurios tvirtinsite „Soundbar“, tipą ir storį.
 - Skersmuo: M5
 - Ilgis: rekomenduojama 35 mm arba daugiau.
- Prieš pritvirtindami „Soundbar“ prie sienos, prijunkite jo laidus prie išorinių įrenginių.
- Prieš montuodami įrenginį įsitikinkite, kad jis atjungtas nuo maitinimo šaltinio. Kitu atveju gali kilti elektros smūgis.

Tvirtinimo prie sienos komponentai



Sieninio laikiklio kreipiamoji



Laikiklio veržlė



x 2
(M4 x L10)

Varžtas



Sieninis laikiklis

1. Pridėkite **Sieninio laikiklio kreipiamoji** prie sienos paviršiaus.
 - **Sieninio laikiklio kreipiamoji** turi būti horizontalioje padėtyje.
 - Jei televizorius pritvirtintas prie sienos, „Soundbar“ tvirtinkite bent 5 cm žemiau nei televizorius.



↑↓ 5 cm arba daugiau

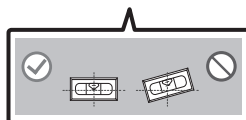
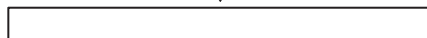

2. Sulygiuokite **Sieninio laikiklio kreipiamoji vidurio linija** su televizoriaus viduriu (jei „Soundbar“ montuojate po televizoriumi) ir pritvirtinkite **Sieninio laikiklio kreipiamoji** prie sienos lipnia juosta.

- Jei montuojate ne po televizoriumi, **Vidurio linija** turi būti montavimo zonos centre.

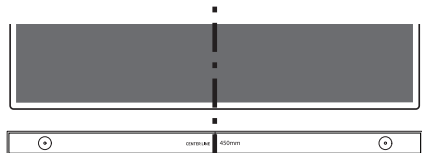

Vidurio linija

3. Rašikliu pažymėkite angų vietas ir nuimkite **Sieninio laikiklio kreipiamoji**.

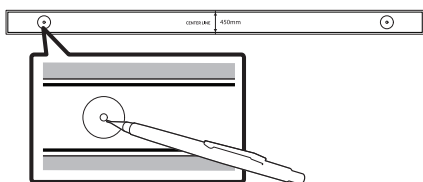

4. Naudodami tinkamo dydžio grąžtą, išgręžkite angą sienoje ties kiekviena žyma.

- Jei žymės neatitinka kaiščių padėties, prieš įkišdami atraminius varžtus, įsitinkinkite, kad į skylutes įdėjote tinkamus kaiščius. Jei naudojate kaiščius, įsitinkinkite, kad išgręžtos skylės yra pakankamai didelės jūsų naudojamiems kaiščiams.

5. Įstumkite varžtą (nepriedamas) per kiekvieną **Laikiklio varžtas**, tada kiekvieną varžtą tvirtai įsukite į atraminio varžto angą.

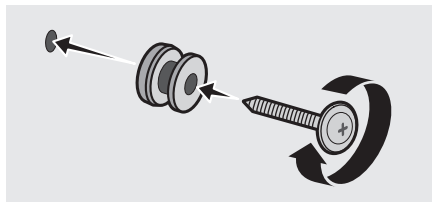

6. Pritvirtinkite 2 **Sieninis laikiklis** tinkama kryptimi „Soundbar“ apačioje, naudodami 2 **Varžtus**.

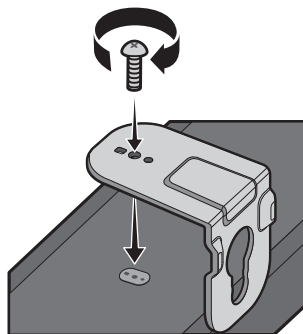

- Surinkdami įsitinkinkite, kad **Sieniniai laikikliai** pakabos dalis yra už galinės „Soundbar“ dalies.

„Soundbar“ galinė pusė

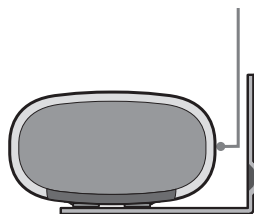

„Soundbar“ garsiakalbio dešinysis galas

7. „Soundbar“ su pritvirtintais **Sieniniai laikikliai** montuokite **Sieniniai laikikliai** užkabindami už sienoje esančių **Laikiklio varžtas**.

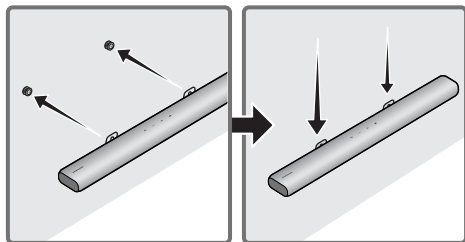

8. Paslinkite „Soundbar“ žemyn, kaip parodyta, kad **Sieninis laikiklis** tvirtai užsikabintų už **Laikiklio varžtas**.

- Įkiškite **Laikiklio varžtas** į plačiąją (apatinę) **Sieninis laikiklis** dalį ir paslinkite **Sieninis laikiklis** žemyn, kad **Sieninis laikiklis** tvirtai užsikabintų už **Laikiklio varžtas**.

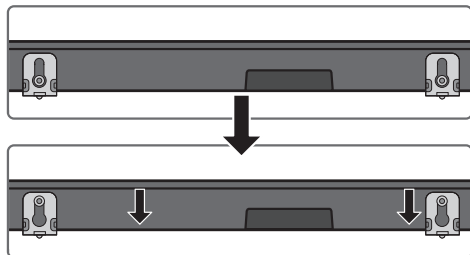

11 „SOUNDBAR“ STATYMAS PRIEŠAIS TELEVIZORIŲ

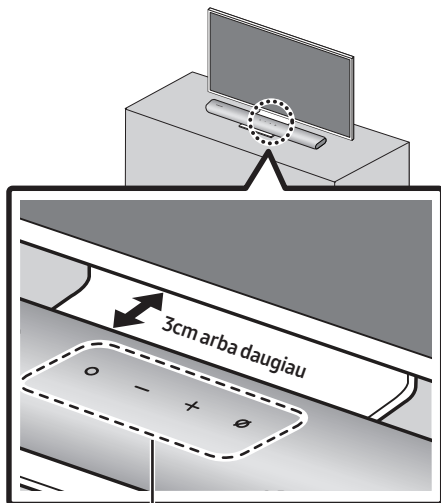

Mikrofonas

„Soundbar“ padėkite ties televizoriaus centru, kaip nurodyta iliustracijoje.
Šiuo atveju padėkite „Soundbar“ bent 3 cm atstumu nuo televizoriaus, kad tinkamai veiktų balso atpažinimo funkcija.

PASTABOS

- Įsitikinkite, kad „Soundbar“ garsiakalbis yra padėtas ant plokščio ir stabilaus paviršiaus.
- Nepakankamas atstumas nuo televizoriaus gali kelti balso atpažinimo ir akustinius sutrikimus.

12 PROGRAMINĖS ĮRANGOS NAUJINIMAS

Automatinis naujinimas

Prijungus „Soundbar“ prie interneto, automatiškai atnaujinama programinė įranga net esant išjungtam „Soundbar“.

- Norint naudotis automatinio naujinimo funkcija, „Soundbar“ turi būti prijungtas prie interneto. „Wi-Fi“ ryšys su „Soundbar“ garsiakalbiu bus nutrauktas, jei jo maitinimo laidas yra atjungiamas arba maitinimas yra išjungiamas. Atjungus maitinimą, maitinimui atsiradus arba vėl prijungus maitinimo laidą, įjunkite „Soundbar“ garsiakalbį, tada vėl prijunkite jį prie interneto.

Naujinimas naudojant USB

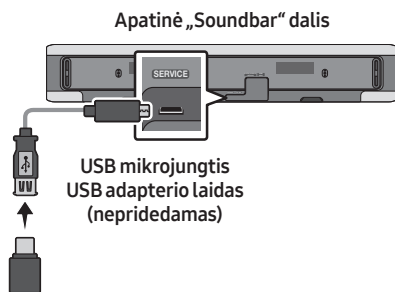

Ateityje „Samsung“ gali pasiūlyti „Soundbar“ sistemos programinės aparatinės įrangos naujinimų.

Kai atsiranda atnaujinimų, prijunkite USB laikmeną, kurioje yra programinės aparatinės įrangos naujinys, prie „Soundbar“ SERVICE lizdo.

- Eikite į (www.samsung.com) → klientų palaikymo meniu parinkties paieškos laukelyje įveskite modelio pavadinimą.
 - Jei reikia daugiau informacijos apie naujinimą, žr. Naujinimo vadovą.
- Atsisiųskite versijos naujinimo failą (USB tipas).
- Išskleiskite failą, kad sukurtumėte aplanką su failo pavadinimu.
- Išsaugokite aplanką USB laikmenoje ir tuomet ją prijunkite prie „Soundbar“.
- Įjunkite „Soundbar“ garsiakalbį. Tada gaminytis atnaujinamas per 3 min.



- Naujinimo metu neišjunkite garsiakalbio arba neišimkite USB.
- Jei pasibaigus programinės įrangos atnaujinimui įsijungia geltonas LED indikatorius, vadinasi, atliekamas papildomas atnaujinimas. Kai tai nutinka, neišjunkite maitinimo šaltinio ir neišimkite USB.
- Jei atnaujinimas neprasideda, iš naujo prijunkite „Soundbar“ maitinimo laidą.
- Kai įdiegiama naujausia versija, naujinimas neatliekamas.
- Atsižvelgiant į USB tipą, naujinimas gali būti nepalaikomas.

Nustatymas iš naujo

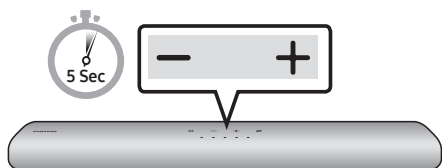

Kai „Soundbar“ įjungtas, vienu metu paspauskite ir bent 5 sek. palaikykite ant korpuso esančius **– + (Garsumas)** mygtukus. LED ekrane rodomas vaizdas pasikeičia, kaip parodyta toliau, tada „Soundbar“ nustatomas iš naujo.

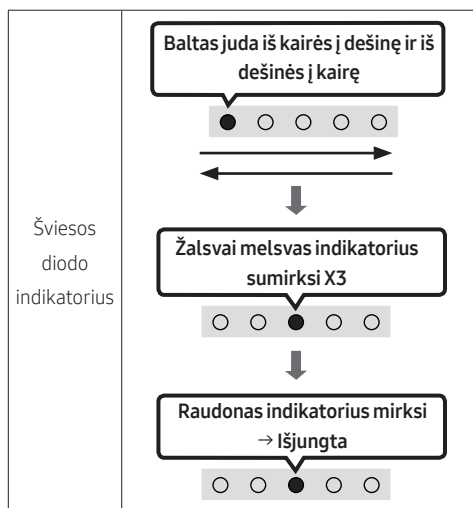

DĖMESIO

- Visi „Soundbar“ nustatymai nustatomi iš naujo. Atlikite šį veiksmą tik tada, kai reikia atlikti nustatymą iš naujo.

13 TRIKČIŲ ŠALINIMAS

Prieš ieškodami pagalbos, patikrinkite toliau nurodytus dalykus.

„Soundbar“ neįsijungia.

- Patikrinkite, ar „Soundbar“ maitinimo laidas tinkamai prijungtas prie lizdo.

„Soundbar“ neveikia taip, kaip turėtų.

- Ištraukite maitinimo laidą ir prijunkite jį iš naujo.
- Atjunkite maitinimo laidą nuo išorinio įrenginio ir bandykite dar kartą.
- Jei nėra signalo, praėjus tam tikram laikui „Soundbar“ automatiškai išsijungia. Įjunkite maitinimą. (Žr. psl. 11.)

Jei neveikia nuotolinio valdymo pultas.

- Nukreipkite nuotolinio valdymo pultą tiesiai į „Soundbar“.
- Pakeiskite baterijas naujomis.

„Soundbar“ neatkuria garso.

- „Soundbar“ garsas yra per mažas arba nutildytas. Sureguliuokite garsumą.
- Kai yra prijungtas bet koks išorinis įrenginys (STB, „Bluetooth“, mobilusis įrenginys ir pan.), sureguliuokite išorinio įrenginio garsumą.
- Televizoriaus garso išvesčiai pasirinkite „Soundbar“. („Samsung“ televizorius: Pagrindinis (🏠) → Nustatymai (⚙️) → Garsas → Garso išvestis → Pasirinkite „Soundbar“)

- Laidas į „Soundbar“ negali būti laisvas. Atjunkite ir iš naujo prijunkite laidą.
- Visiškai ištraukite maitinimo laidą, iš naujo prijunkite ir įjunkite maitinimą.
- Įjunkite gaminį ir bandykite dar kartą. (Žr. psl. 38.)



Jei televizorius neprijungtas per HDMI (ARC).

- Patikrinkite, ar HDMI laidas tinkamai prijungtas prie ARC jungties. (Žr. psl. 17)
- Prijungimas gali būti negalimas dėl prijungto išorinio įrenginio (priedėlio, žaidimo ir t. t.). Prijunkite „Soundbar“ tiesiogiai.
- HDMI-CEC televizoriuje gali būti nesuaktyvinta. Televizoriaus meniu įjunkite CEC. („Samsung“ televizorius: Pagrindinis (🏠) → Nustatymai (⚙️) → Bendra → Išorinių įrenginių tvarkytuvė → Anynet+ (HDMI-CEC) ŠVIEČIA)

Nėra garso, kai jungiama prie televizoriaus režimu HDMI (ARC).

- Įrenginys negali atkurti įvesties signalo. Pakeiskite televizoriaus garso išvestį į PCM arba „Dolby Digital“. („Samsung“ televizoriui: Pagrindinis (🏠) → Nustatymai (⚙️) → Garsas → Ekspertų lygio nustatymai → Skaitmeninės išvesties garso sistemos formatas)

Nepavyksta prijungti „Soundbar“ per „Bluetooth“.

- Kai prijungiate naują įrenginį, ryšiui įjunkite „Bluetooth“ susiejimas. (Nuotolinio valdymo pulte paspauskite mygtuką  PAIR arba ant korpuso paspauskite ir bent 5 sek. palaikykite mygtuką  (Mikrofonas įjungtas / išjungtas).)
- Jei „Soundbar“ prijungtas prie kito įrenginio, pirmiausia atjunkite šį įrenginį, kad galėtumėte prijungti kitą.
- Prijungiamame įrenginyje pašalinkite „Bluetooth“ garsiakalbių sąrašą ir prijunkite jį iš naujo. („Samsung“ televizorius: Pagrindinis (🏠) → Nustatymai (⚙️) → Garsas → Garso išvestis → „Bluetooth“ garsiakalbių sąrašas)
- Ištraukite ir vėl įjunkite maitinimo laido kištuką. Tada bandykite dar kartą.
- Įjunkite gaminį ir bandykite dar kartą. (Žr. psl. 38.)

Prijungus įrenginį per „Bluetooth“, trūkinėja garsas.

- Kai kurie įrenginiai gali sukelti radijo trukdžius, jei jie yra per arti „Soundbar“, pvz., mikrobangų krosnelės, belaidžiai maršruto parinktuvai ir kt.
- Jei per „Bluetooth“ prijungtas įrenginys perkeliamas per toli nuo „Soundbar“, garsas gali trūkinėti. Perkelkite įrenginį arčiau „Soundbar“.
- Jei jūsų kūnas liečiasi su „Bluetooth“ siųstuvu-įmtuvu arba gaminyje yra įrengtas ar padėtas ant metalinių baldų, garsas gali trūkinėti. Patikrinkite įrengimo aplinką ir naudojimo sąlygas.

Nepavyksta prisijungti prie „Wi-Fi“.

- Patikrinkite, ar įjungtas belaidis maršruto parinktuvas.
- Išjunkite belaidį maršruto parinktuvą ir bandykite dar kartą.
- „Soundbar“ neprisijungs, jei belaidžio ryšio signalas yra per silpnas. Bandykite perkelti maršruto parinktuvą arčiau „Soundbar“ arba, jei įmanoma, patraukti tarp „Soundbar“ ir maršruto parinktuvo esančias kliūtis.
- Jei belaidis maršruto parinktuvas yra naujas, turite iš naujo sukonfigūruoti garsiakalbio tinklo nustatymus.

„Soundbar“ automatiškai neįsijungia kartu su televizoriumi.

- Jei žiūrėdami televizorių išjungiate „Soundbar“, maitinimo tiekimo sinchronizavimas su televizoriumi yra išjungiamas. Pirma išjunkite televizorių.

14 LICENCIJA



Manufactured under license from Dolby Laboratories. Dolby, Dolby Audio and the double-D symbol are trademarks of Dolby Laboratories Licensing Corporation.



For DTS patents, see <http://patents.dts.com>.
Manufactured under license from DTS, Inc. (for companies headquartered in the U.S./Japan/Taiwan) or under license from DTS Licensing Limited (for all other companies). DTS, Digital Surround, and the DTS logo are registered trademarks or trademarks of DTS, Inc. in the United States and other countries. © 2020 DTS, Inc. ALL RIGHTS RESERVED.



The terms HDMI and HDMI High-Definition Multimedia Interface, and the HDMI Logo are trademarks or registered trademarks of HDMI Licensing Administrator, Inc. in the United States and other countries.



- Apple, AirPlay, iPhone, iPad, HomePod, and Apple TV are trademarks of Apple Inc., registered in the U.S. and other countries.
 - Use of the Works with Apple badge means that an accessory has been designed to work specifically with the technology identified in the badge and has been certified by the developer to meet Apple performance standards.
-

15 ATVIROSIOS PROGRAMINĖS ĮRANGOS LICENCIJOS PRANEŠIMAS

Norėdami siųsti užklausas ir prašymus dėl atvirosios programinės įrangos, susisiekite su „Samsung“ atvirosios programinės įrangos palaikymo tarnyba (<http://opensource.samsung.com>)

16 SVARBI PASTABA APIE TECHNINĘ PRIEŽIŪRĄ

- Iliustracijos ir paveikslėliai šiame naudotojo vadove pateikti tik informaciniais tikslais ir gali skirtis nuo tikrosios gaminio išvaizdos.
- Administravimo mokestis gali būti taikomas, jei
 - (a) išskviečiate specialistą, bet jis neranda jokių gaminio gedimų (t. y. neperskaitėte šio naudotojo vadovo);
 - (b) pristatote gaminį į taisymo centrą, bet jokių gaminio gedimų nerandama (t. y. neperskaitėte šio naudotojo vadovo).
- Jums bus pranešta apie administravimo mokesčio sumą prieš specialisto apsilankymą.

17 TECHNINIAI DUOMENYS IR VADOVAS

Specifikacijos

Modelio pavadinimas	HW-S60A / S61A
Svoris	3,0 kg
Matmenys (P x A x G)	764,0 x 68,0 x 125,0 mm
Veikimo temperatūros diapazonas	+5°C iki +35°C
Veikimo drėgmės diapazonas	10 % iki 75 %
STIPRINTUVAS Vardinė išėjimo galia	(30W x 2) + (30W x 2) + (30W x 2) + 20W
Palaikomi atkūrimo formatai	LPCM 2 kan., Dolby Audio™ (palaikomas Dolby® Digital), DTS
BELAUDŽIO ĮRENGINIO IŠVESTIES GALIA „Wi-Fi“ maks. siųstuvo galia	100 mW esant 2,4–2,4835 GHz, 200 mW esant 5,15–5,25 GHz, 100 mW esant 5,25–5,35 GHz & 5,47–5,725 GHz
BELAUDŽIO ĮRENGINIO IŠVESTIES GALIA BT maks. siųstuvo galia	100 mW esant 2,4–2,4835 GHz

PASTABOS

- „Samsung Electronics Co., Ltd.“ pasilieka teisę be įspėjimo keisti specifikacijas.
- Svoris ir matmenys yra apytiksliai.

Atsargiai: jei įjungsite arba išjungsite „Wi-Fi“, „Soundbar“ bus automatiškai paleistas iš naujo.

Bendros energijos sąnaudos budėjimo režimu (W)	5,2 W
„Wi-Fi“ Prievado išjungimo būdas	Paspauskite mygtuką ID SET apatiniame „Soundbar“ skydelyje ir palaikykite 30 sekundžių norėdami įjungti arba išjungti „Wi-Fi“.
„Bluetooth“ Prievado išjungimo būdas	Paspauskite mygtuką NETWORK apatiniame „Soundbar“ skydelyje ir palaikykite 30 sekundžių norėdami įjungti arba išjungti „Bluetooth“.

„Samsung“ patvirtina, kad ši radijo įranga atitinka Direktyvą 2014/53/ES ir atitinkamus JK įstatymuose numatytus reikalavimus.

Visą atitikties deklaracijos tekstą galite rasti svetainėje: <http://www.samsung.com> nuėję į skiltį „Palaikymas“ ir įvedę modelio pavadinimą.

Šią įrangą galima naudoti visose ES šalyse ir JK.

Šios įrangos 5 GHz WLAN („Wi-Fi arba SRD“) funkcija galima naudotis tik patalpose.



[Tinkamas šio gaminio baterijų šalinimas]

(Taikoma šalyse, kuriose naudojamos atskiros atliekų surinkimo sistemos)

Šis simbolis ant baterijos, vadovo arba pakuotės nurodo, kad šio gaminio baterijų negalima išmesti kartu su kitomis buitinėmis atliekomis pasibaigus baterijų eksploatacijos trukmei. Kur pažymėta, cheminiai simboliai Hg, Cd arba Pb nurodo, kad baterijoje yra gyvsidabrio, kadmio arba švino, kurio kiekis viršija EB direktyvos 2006/66 atskaitos lygį. Jei baterijos išmetamos netinkamai, šios medžiagos gali pakenkti žmonių sveikatai arba aplinkai.

Siekdami apsaugoti gamtos išteklius ir skatinti pakartotinį medžiagų naudojimą, atskirkite baterijas nuo kitų tipų atliekų ir perdirbkite jas pasinaudodami vietos nemokamo baterijų grąžinimo sistema.



Tinkamas šio gaminio šalinimas (Elektros ir elektroninės įrangos atliekos)

(Taikoma šalyse, kuriose naudojamos atskiros atliekų surinkimo sistemos)

Šis simbolis ant gaminio, priedų arba literatūroje nurodo, kad gaminys ir jo elektroniniai priedai (pvz., kroviklis, ausinės, USB kabelis) negali būti išmesti kartu su kitomis buitinėmis atliekomis pasibaigus eksploatacijos trukmei. Norėdami išvengti galimos žalos aplinkai ir žmonių sveikatai dėl nekontroliuojamo atliekų šalinimo, atskirkite šias dalis nuo kitų tipų atliekų ir atsakingai perdirbkite, kad būtų skatinamas tvarus materialinių išteklių naudojimas pakartotinai.

Naudotojai iš namų ūkių turėtų susisiekti su mažmenininku, iš kurio įsigijo šį gaminį, arba su vietine valdžios įstaiga, kad gautų išsamios informacijos, kur ir kaip galima šias dalis perdirbti neteršiant aplinkos.

Įmonės turėtų kreiptis į tiekėją ir peržiūrėti pirkimo sutarties nuostatas ir sąlygas. Šis gaminys ir jo elektroniniai priedai neturi būti maišomi su kitomis išmetamomis komercinėmis atliekomis.

Daugiau informacijos apie „Samsung“ aplinkosaugos įsipareigojimus ir su konkrečiais gaminiais susijusius norminius įsipareigojimus, pvz., dėl REACH, WEEE, baterijų, rasite svetainėje:

www.samsung.com/uk/aboutsamsung/sustainability/environment/our-commitment/data/

KOMISIJOS REGLAMENTAS (ES) 2019/1782

Išorinių maitinimo šaltinių ekologinio projektavimo reikalavimai :

www.samsung.com/global/ecodesign_component

SAMSUNG

© 2021 Samsung Electronics Co., Ltd. All rights reserved.

Contact SAMSUNG WORLD WIDE

If you have any questions or comments relating to Samsung products, please contact the SAMSUNG customer care Centre.

Country	Samsung Service Centre ☎	Web Site	Country	Samsung Service Centre ☎	Web Site
■ Europe					
UK	0333 000 0333	www.samsung.com/uk/support	CZECH	800 - SAMSUNG (800-726786)	www.samsung.com/cz/support
IRELAND (EIRE)	0818 717100	www.samsung.com/ie/support	SLOVAKIA	0800 - SAMSUNG (0800-726 786)	www.samsung.com/sk/support
GERMANY	06196 77 555 77	www.samsung.com/de/support	CROATIA	072 726 786	www.samsung.com/hr/support
FRANCE	01 48 63 00 00	www.samsung.com/fr/support	BOSNIA	055 233 999	www.samsung.com/support
ITALIA	800-SAMSUNG (800.7267864)	www.samsung.com/it/support	NORTH MACEDONIA	023 207 777	www.samsung.com/mk/support
SPAIN	91 175 00 15	www.samsung.com/es/support	MONTENEGRO	020 405 888	www.samsung.com/support
PORTUGAL	808 207 267	www.samsung.com/pt/support	SLOVENIA	080 697 267 (brezplačna številka)	www.samsung.com/si/support
LUXEMBURG	261 03 710	www.samsung.com/be_fr/support	SERBIA	011 321 6899	www.samsung.com/rs/support
NETHERLANDS	088 90 90 100	www.samsung.com/nl/support	KOSOVO	0800 10 10 1	www.samsung.com/support
BELGIUM	02-201-24-18	www.samsung.com/be/support (Dutch) www.samsung.com/be_fr/support (French)	ALBANIA	045 620 202	www.samsung.com/al/support
NORWAY	21629099	www.samsung.com/no/support	BULGARIA	0800 111 31 - Безплатен за всички оператори *3000 - Цена на един градски разговор или според тарифата на мобилният оператор 09:00 до 18:00 - Понеделник до Петък	www.samsung.com/bg/support
DENMARK	707 019 70	www.samsung.com/dk/support	ROMANIA	0800872678 - Apel gratuit *8000 - Apel tarifat în rețea	www.samsung.com/ro/support
FINLAND	030-6227 515	www.samsung.com/fi/support	CYPRUS	8009 4000 only from landline, toll free	www.samsung.com/gr/support
SWEDEN	0771 726 786	www.samsung.com/se/support	GREECE	80111-SAMSUNG (80111 726 7864) only from land line (+30) 210 6897691 from mobile and land line	
POLAND	801-172-678* lub +48 22 607-93-33* Specjalistyczna infolinia do obsługi zapytań dotyczących telefonów komórkowych: 801-672-678* * (opłata według taryfy operatora)	http://www.samsung.com/pl/support/	LITHUANIA	8-800-7777	www.samsung.com/lt/support
HUNGARY	0680SAMSUNG (0680-726-7864)	www.samsung.com/hu/support	LATVIA	8000-7267	www.samsung.com/lv/support
AUSTRIA	0800 72 67 864 (0800-SAMSUNG)	www.samsung.com/at/support	ESTONIA	800-7267	www.samsung.com/ee/support
SWITZERLAND	0800 726 786	www.samsung.com/ch/support (German) www.samsung.com/ch_fr/support (French)			