









LÍDER EN COMUNICACIÓN VISUAL Y DE ESPACIO COLABORATIVO

- ☆ HONESTIDAD
- ☆ RESPETO
- ☆ INNOVACIÓN
- ☆ TRABAJO EN EQUIPO

NUESTROS VALORES

-  **COMPAÑÍA MEXICANA**, FUNDADA HACE MÁS DE 40 AÑOS, QUE ESTÁ PRESENTE EN 14 PAÍSES.
-  GARANTÍA, PRODUCTOS **100% GARANTIZADOS**.
-  **INNOVACIÓN**, COMPROMETIDOS CON EL DESARROLLO DE PRODUCTOS PARA LA COMUNICACIÓN VISUAL, CON EL OBJETIVO DE BRINDAR SOLUCIONES Y SATISFACER LAS NECESIDADES DE NUESTROS CLIENTES.
-  **EXCLUSIVIDAD**, POSEEMOS EL REGISTRO DE PATENTES NACIONALES E INTERNACIONALES. CREADORES DEL PINTARRÓN®.
-  ATENCIÓN Y SERVICIO, **ASESORÍA PERSONALIZADA**.
-  **ECOLOGÍA**, CONTAMOS CON PROVEEDORES CERTIFICADOS, REFORESTAMOS BOSQUES, CREAMOS COMPOSTA CON RESIDUOS ORGÁNICOS Y PARTICIPAMOS ACTIVAMENTE EN NUESTRA COMUNIDAD.

MIEMBROS:    CO-FUNDADORES DE GRUPO MILENIO
(ORGANIZACIÓN DE PRODUCTOS DE COMUNICACIÓN VISUAL).

NUESTRO OBJETIVO PRIMORDIAL

LA CALIDAD E INNOVACIÓN, TANTO EN EL PRODUCTO COMO EN EL SERVICIO AL CLIENTE

**LO MÁS
IMPORTANTE:
NUESTRO
CAPITAL
HUMANO**



ÍNDICE

1 GUÍA

03 Guía para seleccionar tu Pintarrón® ideal

2 TECNOLOGÍA

05 Pintarrón® Interactivo Slim
07 Pantalla Digital All in One
09 Marco Multi-Touch
10 Cámara All Around 360°

3 PINTARRONES® Y TABLEROS

11 Pintarrónes®
15 Pequeños formatos
17 Grandes Formatos
20 Mixtos
22 Planeadores
26 Negros: Pintarrón® & Rotafolio Gourmet
28 Tablero de corcho
31 Rollo y Losetas de corcho

4 ROTAFOLIOS Y TRIPIÉS

33 Rotafolios
34 Móvil Luxor y Phantom Line E2
35 Cuatripié White Star® y Tripié White Star®
36 Tripié
36 Ajustable y Project Board

5 MOBILE BOARD

37 Mobile Board Lux y Nexs

6 PEDESTALES

39 Pedestal Giratorio: Scaletta y Slim

7 PLASMA TU MARCA

41 Colorfull®

8 RESTIRADORES Y BANCOS

44 Restiradores
45 Dumbo y Solid
46 Caballete, "X" e "Y" línea Transplan
47 De Pared
47 Bancos
47 Neumático Transplan y Multinivel

9 PINTARRONES® DE CRISTAL

49 Satinado y Criscolor
50 Graficolor

10 ACCESORIOS

51 Accesorios
52 Sujetafolio, fichas magnéticas y borradores
53 Limpiarrón®, Porrón y Kit de escritura
54 Marcadores Pintagis®

11 FLEXMOD

55 Flexmod
56 Mesas modulares: Trapezoidal y rectangular

ICONOGRAFÍA



OFICINA



ESCUELA



NEGOCIO



INDUSTRIA



SALA DE JUNTAS



HOGAR



COLOCACIÓN
HORIZONTAL
O VERTICAL

GUÍA

PARA SELECCIONAR TU PINTARRÓN® IDEAL

PRODUCTO	SUPERFICIE	MARCO DE ALUMINIO ANODIZADO	ACCESORIOS	NIVEL DE USO
<p>Escolar Porcelanizado</p> 	<p>PORCELA NIZADO 25</p> <p>METÁLICO PORCELANIZADO</p>  <p>MAGNÉTICO</p>	  <p>Convencional reforzado con soporte posterior</p>	 <p>Charola porta marcadores a todo lo largo</p>	 <p>Intenso, 3 turnos o más</p>
<p>Escolar Metálico</p> 	<p>METÁLICO 10</p> <p>METÁLICO ESMALTADO</p>  <p>MAGNÉTICO</p>	  <p>Convencional reforzado con soporte posterior</p>	 <p>Charola porta marcadores a todo lo largo</p>	 <p>Alto, doble turno</p>
<p>Escolar Metálico Phantom Line®</p> 	<p>METÁLICO 10</p> <p>METÁLICO PHANTOM LINE®</p>  <p>MAGNÉTICO</p>	  <p>Convencional reforzado con soporte posterior</p>	 <p>Charola porta marcadores a todo lo largo</p>	 <p>Alto, doble turno</p>
<p>Clásico</p> 	<p>PA 6</p> <p>POLYMER ALFRA®</p>	 <p>Curvo reforzado</p>	  <p>Charola corta montable porta marcadores y sujetafolio</p>	 <p>Regular, turno completo</p>
<p>White Star®</p> 	<p>P 6</p> <p>POLYMER</p>	 <p>Convencional reforzado</p>	 <p>Charola porta marcadores a todo lo largo</p>	 <p>Regular, turno completo</p>

GUÍA PARA SELECCIONAR TU PINTARRÓN® IDEAL

SUPERFICIES Y DURABILIDAD

25 10 6 2 AÑOS DE VIDA ÚTIL EN CONDICIONES DE USO NORMAL



CRISTAL



Cristal de seguridad, antirayaduras. Con hasta 25 años de vida útil.



METÁLICO PORCELANIZADO



Superficie imantada, para uso rudo, con 25 años de vida útil.



METÁLICO ESMALTADO



Ideal para dobles turnos de uso constante y accesorios imantados. 10 años de vida útil.



METÁLICO PHANTOM LINE®



Trazos perfectos con retícula impresa sobre superficie. 10 años de vida útil.



POLYMER ALFRA®



Superficie patentada y resistente con vida útil de 6 años.



POLYMER



Superficie original de Pintarrón®. Ideal para turnos completos. 6 años de vida útil.



CORCHO



Superficie de corcho resistente al pinchado constante.

NIVEL DE USO

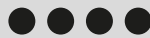

INTENSO

3 TURNOS O MÁS



Uso intenso de constante escritura y borrado. De 8 horas o más diariamente

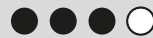

ALTO

DOBLE TURNO



Escritura constante De 6-8 horas diarias

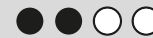

REGULAR

TURNO COMPLETO



Escritura regular De 3-6 horas diarias



BÁSICO

OCASIONAL



Cada tercer día o por solamente algunas horas de forma espontánea

MEDIDA IDEAL PARA TU ESPACIO

ESPACIO INDIVIDUAL

1 - 5 PERSONAS

30x40 cm
40x60 cm
60x90 cm
90x120 cm



ESPACIO MEDIANO

5 - 20 PERSONAS

90x150 cm
90x180 cm
120x150 cm
120x180 cm



ESPACIO GRANDE

20 PERSONAS O MÁS

90x240 cm | 120x240 cm
90x300 cm | 120x300 cm
90x350 cm | 120x350 cm
90x400 cm | 120x400 cm
90x450 cm | 120x450 cm



*PARA MEDIDAS ESPECIALES CONSULTA: ventas@alfra.com

INTERACTIVO PINTARRÓN® MULTITOUCH

Slim Black
CÓDIGO 6890

METÁLICO PORCELANIZADO

- Superficie metálica porcelanizada.
- Interface usb, sistema de alimentación usb.
- Compatible con Windows 7 a Windows 10.
- Es Pintarrón®, uso de marcadores de tinta fugaz.
- Tecnología touch screen.
- Accesos directos.

LOGRA UNA ENSEÑANZA Y
COLABORACIÓN DIGITAL
MÁS INTERACTIVA
Y A TU ALCANCE



MEDIDA DE PANTALLA



PESO 18.2 KG, ESPESOR 3.5 CM.

MEDIDA Y PESO CON EMPAQUE:

- Ancho 190.4 cm.
- Alto 143.5 cm.
- Espesor 12 cm.
- Peso 28.20 kg.

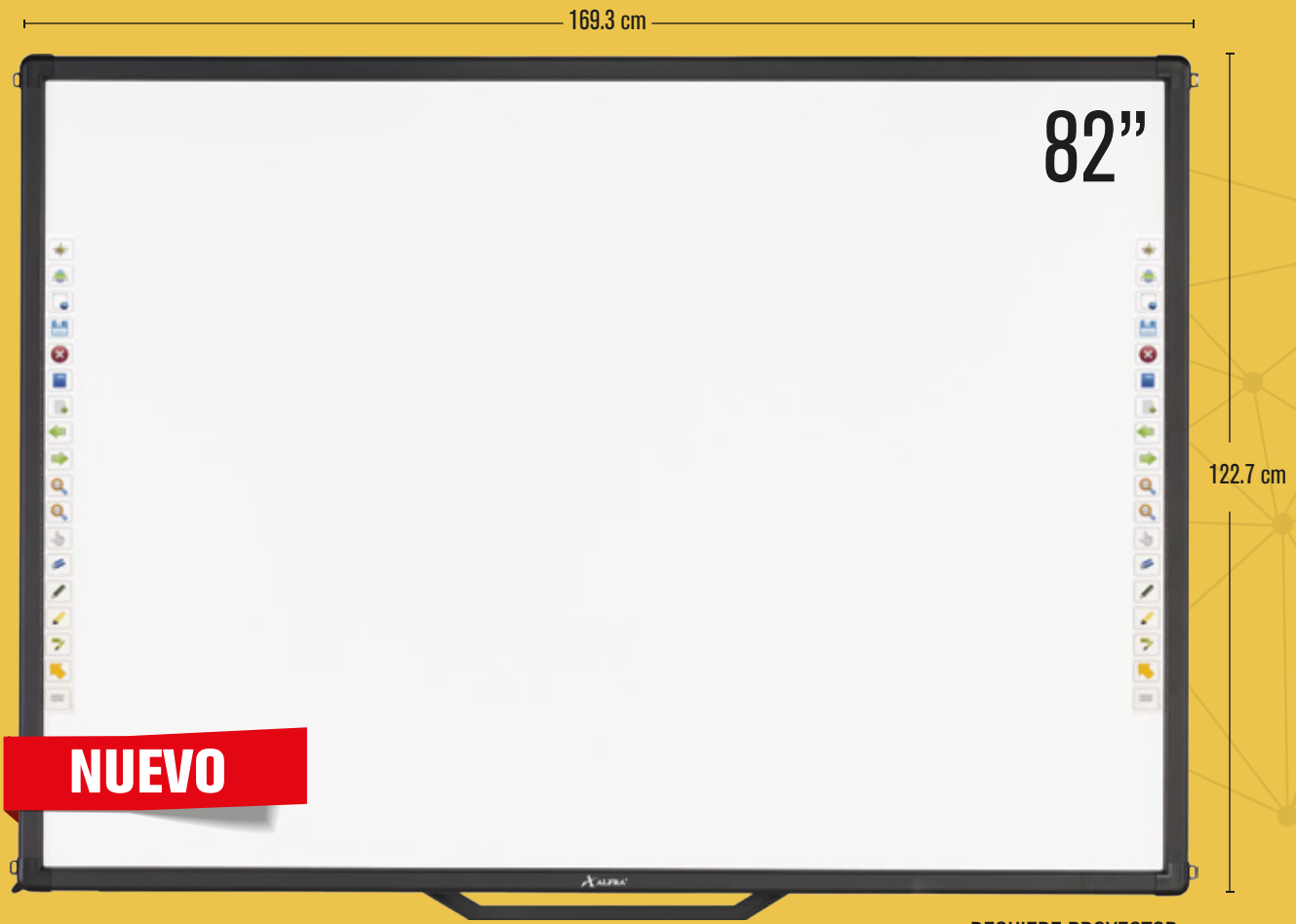

REQUIERE PROYECTOR

MEJOR EXPERIENCIA
TÁCTIL Y DE ESCRITURA.



PANTALLA INTELIGENTE MULTITOUCH

ALL IN ONE

CÓDIGO 6876

- ▶ TECNOLOGÍA TOUCH.
- ▶ RESOLUCIÓN 4K.
- ▶ 100% COMPATIBLE CON DIVERSOS SISTEMAS OPERATIVOS.
- ▶ INCLUYE SISTEMA OPERATIVO ANDROID.
- ▶ MEDIDA DE 86 PULGADAS.



TOTALMENTE TOUCH.
20 TOQUES SIMULTÁNEOS.

COMPATIBLE



Sistemas operativos compatibles:
• Windows 7 o posterior • MacOS 10.13 o posterior



SENSACIÓN TÁCTIL, COLABORATIVA Y DE ESCRITURA

LA EXPERIENCIA
MÁS AVANZADA

COLABORACIÓN PERFECTA

COMPARTE IDEAS E INFORMACIÓN.



SISTEMA OPERATIVO ANDROID

Permite personalización en su sistema operativo.

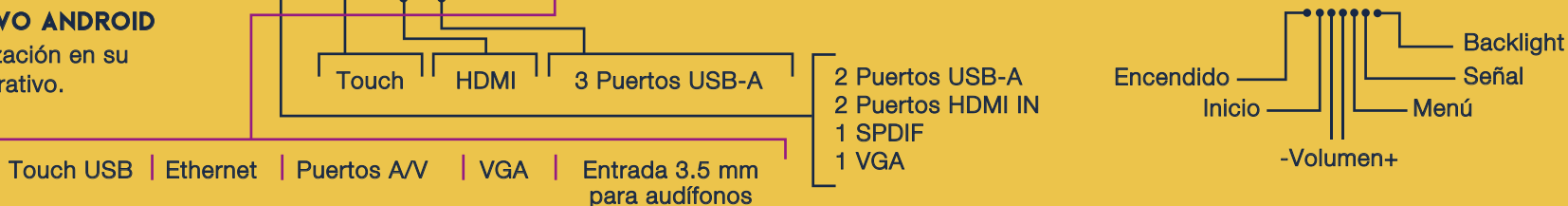

► Medida y peso sin empaque

Ancho: 196.5 cm - Alto: 118 cm - Espesor: 9.5 cm / Peso: 70.6 kg

► Medida y peso con empaque

Ancho: 211.5 cm - Alto: 132.5 cm - Espesor: 22.5 cm / Peso: 84.7 kg



2 altavoces



32 gigas



Conectividad
inalámbrica
y múltiples
puertos conexión



Wifi
3 antenas



Transmisión
multi pantalla
(hasta 4 dispositivos
simultáneos y sin cables)

Experiencia táctil precisa, natural y receptiva de esquina a esquina. Los dedos se deslizan sin esfuerzo sobre la superficie, brindando horas de uso sin errores con una comodidad perfecta.

MARCO MULTI-TOUCH ALFRA®

AHORA TU PANTALLA SERÁ TOUCH



Código	Medida Pulgadas
6886	P/TV 55"
6887	P/TV 43"

MULTI TOQUE

10 puntos de toque de manera simultánea.

TRANSMITE INFORMACIÓN E IMÁGENES

desde PC, Laptop, Tablet o Celular.

ALIMENTACIÓN USB

de interface y sistema.

COMPATIBLE CON SISTEMAS OPERATIVOS

Android 3.16 +, Windows 7 +, Mac 11 +, Linux 3.5 +.



- ▶ Señalización digital interactiva.
- ▶ Kioscos y tótems publicitarios.
- ▶ Comunicación profesional.
- ▶ Herramientas educativas didácticas totalmente touch.

DISPOSITIVO CAPAZ DE CONVERTIR CUALQUIER MONITOR, PANTALLA O SUPERFICIE DE PROYECCIÓN EN UNA PANTALLA MULTI-TOUCH.



CÁMARA 360° ALL AROUND

COMPATIBLE CON: Windows®/MacOS®/Chrome OS®



CARACTERÍSTICAS

- Video cámara con movimiento de 360°.
- Micrófono interior unidireccional.
- Seis modalidades de monitor, ofrecen vistas excepcionales para ver los diferentes ángulos con flexibilidad y versatilidad.
- 1080p de alta definición completa, reproducción de video @ 30 hz.
- Usb-c con adaptador usb-a.
- Barra táctil para especificar la ubicación de los participantes.
- Característica interior de inversión para girar la imagen reflejada.
- Amplia compatibilidad: zoom™, facebook™ messenger, skype™, microsoft teams™, y otras.



CÓDIGO 6874



VISTAS AJUSTABLES

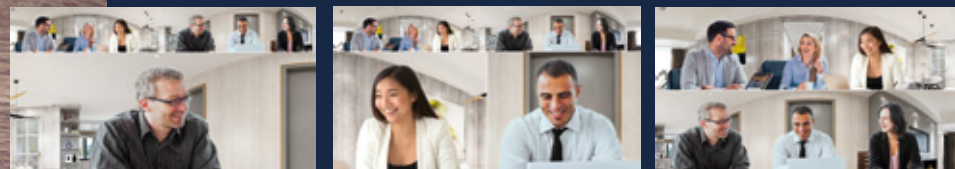

TU ESPACIO TU IDEA, TU PINTARRÓN®

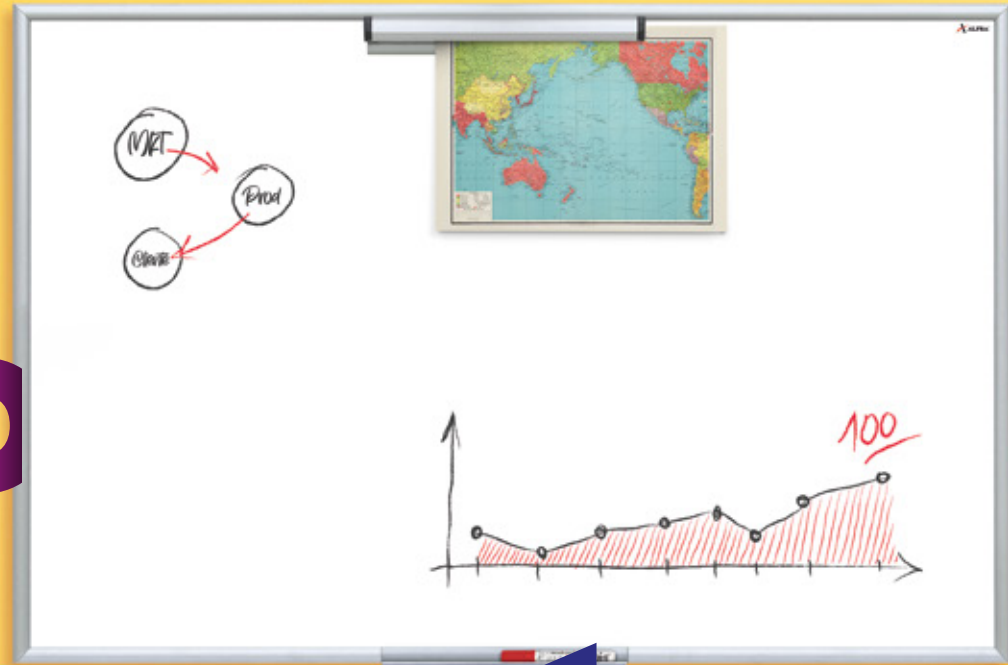

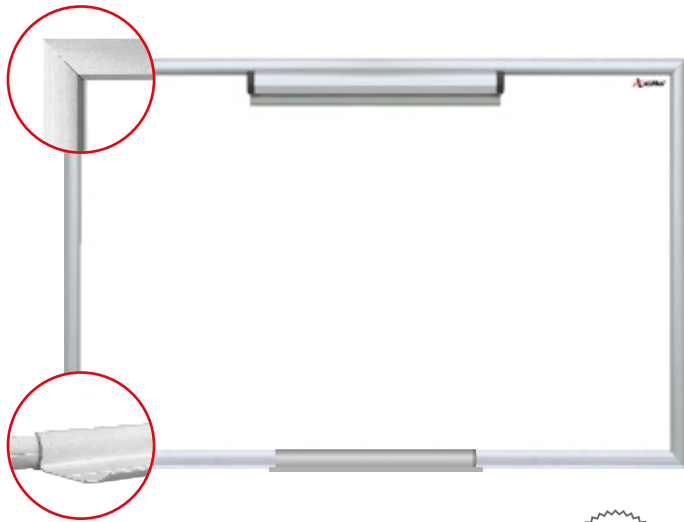

IDEAL:

Tamaño de sujetafolio y charola varían según la medida.
*Medida 30 cm x 40 cm no incluye charola.



PINTARRÓN® CLÁSICO

Pintarrón® con superficie **Polymer Alfra®** que brinda mayor durabilidad y resistencia. Marco reforzado de aluminio anodizado para evitar la formación de óxido. Sujetafolio para sostener documentos. Charola corta montable de aluminio anodizado para la colocación de marcadores y accesorios.

Código	Medida Cm	Múltiplo	Código	Medida Cm	Múltiplo	Código	Medida Cm	Múltiplo
6300	30x40	2	6304	90x150	2	6307	120x150	2
6301	40x60	2	6305	90x180	2	6308	120x180	2
6302	60x90	2	6306	90x240	2	6309	120x240	2
6303	90x120	2						

EMPAQUE UNITARIO, LISTO PARA ENTREGAR

Código	Medida Cm	Múltiplo	Código	Medida Cm	Múltiplo	Código	Medida Cm	Múltiplo
4571	60x90	1	3205	90x180	2	3212	120x180	1
3247	90x120	1	3232	90x240	2	3218	120x240	1
3202	90x150	1	3210	120x150	2			

PINTARRÓN® WHITE STAR®

Superficie de Pintarrón® diseñado especialmente para escribir con ligereza y naturalidad usando marcadores de borrado en seco. Resistente y apropiado para uso escolar o laboral. Con marco reforzado de aluminio anodizado que evita la formación de óxido. Charola porta marcadores de aluminio anodizado. Fácil instalación.

Código	Medida Cm	Múltiplo	Código	Medida Cm	Múltiplo	Código	Medida Cm	Múltiplo
4830	40x60	3	4835	90x150	2	4838	120x150	2
4832	60x90	3	4836	90x180	2	4839	120x180	2
4834	90x120	3	4837	90x240	2	4840	120x240	2

EMPAQUE UNITARIO, LISTO PARA ENTREGAR

Código	Medida Cm	Múltiplo	Código	Medida Cm	Múltiplo	Código	Medida Cm	Múltiplo
4576	60x90	1	3229	90x180	1	3213	120x180	1
4577	90x120	1	3230	90x240	1	3217	120x240	1
3226	90x150	1	3209	120x150	1			

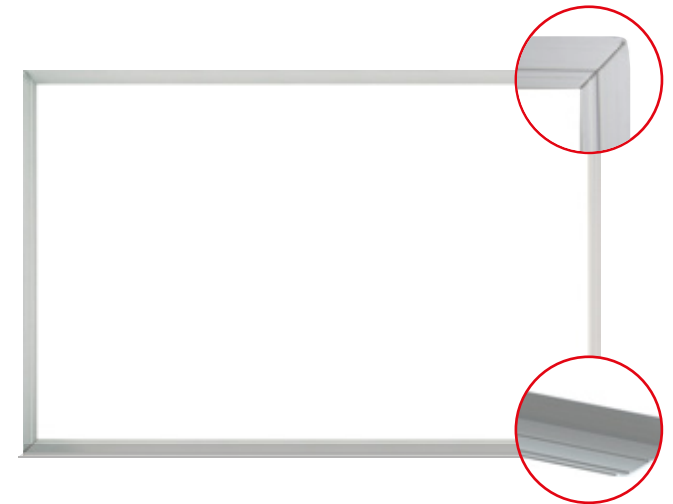

IDEAL:

*Medida 30 cm x 40 cm no incluye charola.



PINTARRÓN® CONTINENTAL

Superficie Pintarrón® ideal para una escritura fluida y clara con uso de marcadores de borrado en seco. Diseño con marco novedoso color cognac que armoniza y decora tus espacios. Colocación horizontal.

Código	Medida Cm	Múltiplo
3002	40x60	2
3003	60x80	2
3004	80x120	3

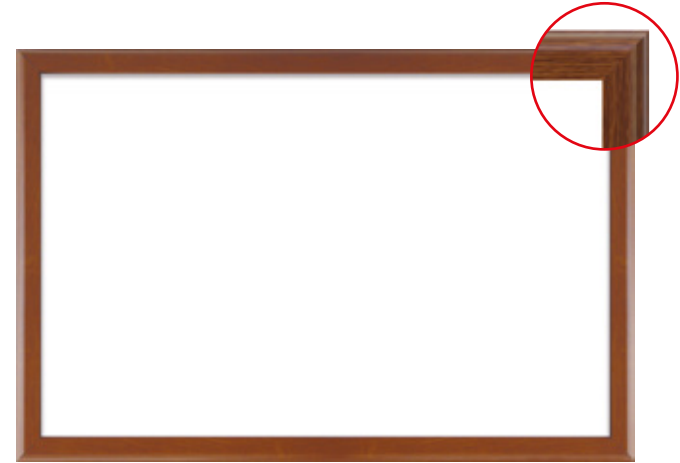

IDEAL:

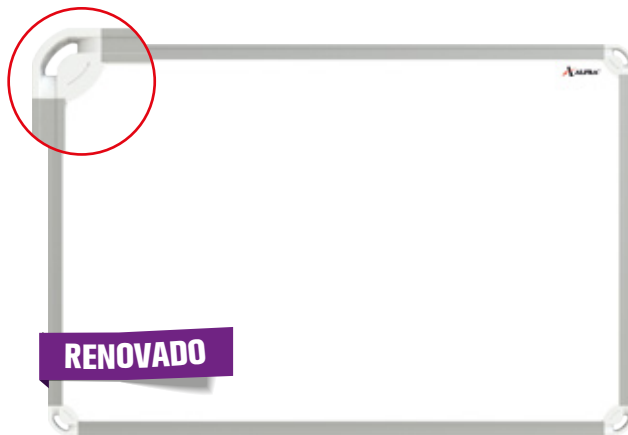

IDEAL:



PINTARRÓN® MASTER BOARD®

Pintarrón® blanco, superficie de fácil escritura y borrado. Marco rígido con sistema de instalación integrado en su diseño. Cuenta con esquineros decorativos. Versatilidad de montaje horizontal y vertical.

Código	Medida Cm	Múltiplo
2103	40x60	3
2104	60x90	3



PINTARRÓN® PROJECT BOARD®

Pintarrón® con superficie Polymer Alfra® que brinda mayor durabilidad y resistencia. Ligero y fácil de transportar. Excelente para uso personal ó trabajo en equipo. Marco de vinil. Contribuye al desarrollo creativo de ideas y aprendizaje de participación activa.

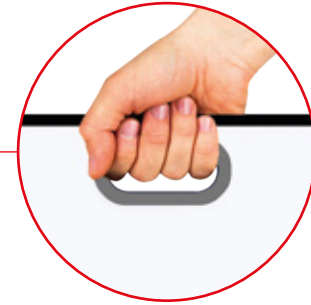

Código	Medida Cm	Múltiplo
4540	60x40	4
4541	80x60	4

IDEAL:



**USO
IDEAL**
CON TRIPIÉ
PROJECT BOARD®



PINTARRÓN® IGLÚ

Superficie Pintarrón® especial para uso de marcadores de borrado en seco.
Marco flexible excelente para uso infantil. Esquinas redondeadas de seguridad.
Uso de cara posterior para manualidades. Ideal para uso pedagógico.



IDEAL:

Código	Medida Cm	Múltiplo
4525	20x30	4
2014	30x40	10

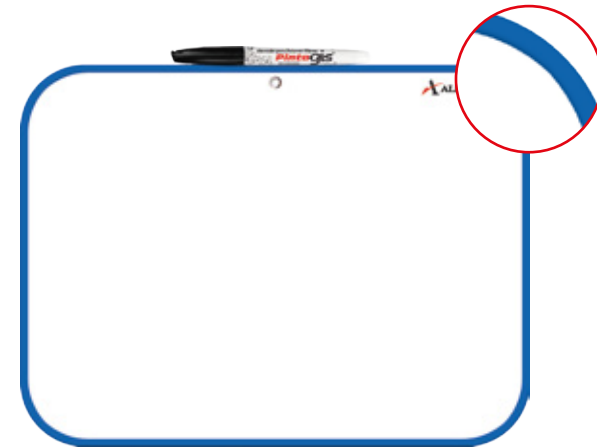

PINTARRÓN® TABLA MULTIUSOS

Superficie Pintarrón® para el uso de marcadores de borrado en seco.
Práctica para tus actividades diarias.

Código	Tamaño	Múltiplo
6658	Carta	4
6659	Oficio	4



IDEAL:



PINTARRÓN® TABLA CLIP

Superficie de Pintarrón® para el uso de marcadores de borrado en seco.
Práctico clip sujeta-documentos.



IDEAL:

Código	Medida Cm	Múltiplo
6661	Carta	4
6662	Oficio	4





PALETA PINTARRÓN®

Superficie Pintarrón® especial para uso de marcadores de borrado en seco. Sujetador con forro de vinil que brinda excelente agarre. Motiva la participación en sesiones de revisión, encuestas, evaluación y más.

Código	Medida Cm	Múltiplo
6051	19x25	5

IDEAL:



MEJORA LA
INTERACCIÓN
DE CLASES
EN LÍNEA



SOLUCIONES
EDUCATIVAS



GRANDES FORMATOS

COMPARTE TUS IDEAS

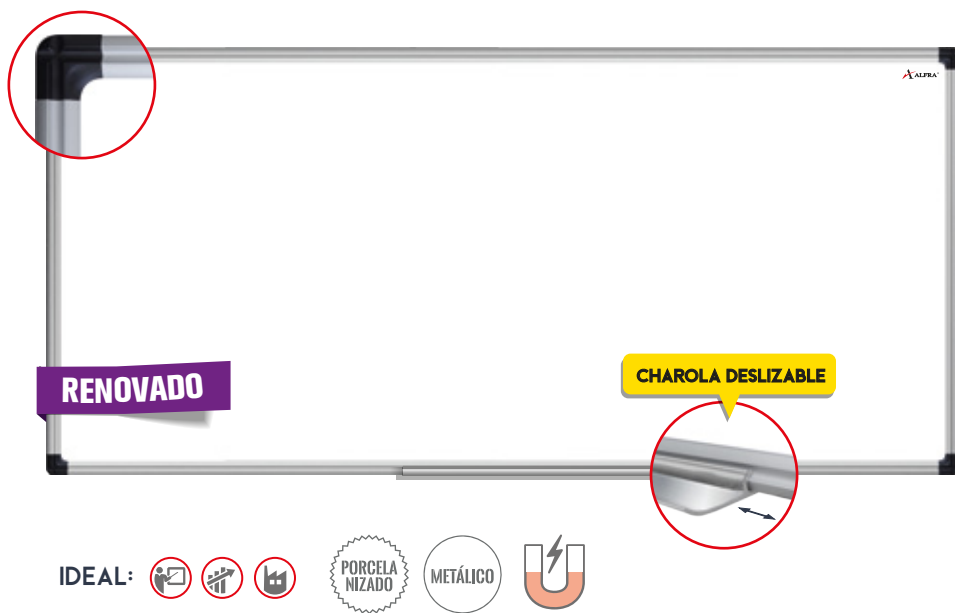

PINTARRÓN® METÁLICO PORCELANIZADO UNIVERSITARIO

****Superficie metálica porcelanizada de la más alta calidad**, resistencia y durabilidad, gracias a su proceso de horneado a más de 820 °C. Marco de aluminio anodizado que evita la formación de óxido. Charola deslizante de aluminio anodizado, para la colocación de accesorios. Instalación por medio de barrenos. Refuerzo tipo escuadra en sus esquinas.

EMPAQUE UNITARIO, LISTO PARA ENTREGAR

**PORCELANIZADO METÁLICO

Código	Medida Cm	Múltiplo
*8046	120x350	1
*8047	120x400	1
*8048	120x450	1

METÁLICO

Código	Medida Cm	Múltiplo
8032	90x400	1
8033	90x450	1
8034	120x350	1
8035	120x400	1
8036	120x450	1

* Consulta disponibilidad y precio

PINTARRÓN® METÁLICO PORCELANIZADO ESCOLAR

Superficie metálica porcelanizada de la más alta calidad, resistencia y durabilidad, gracias a su proceso de horneado a más de 820 °C. Marco tipo U en una sola pieza, de aluminio anodizado que evita la formación de óxido. Charola porta marcador de aluminio anodizado. Instalación por medio de barrenos. Refuerzo tipo escuadra en parte posterior de las esquinas inferiores.

Código	Medida Cm	Múltiplo	Código	Medida Cm	Múltiplo
* 92219	90x180	2	92214	120x180	2
* 92220	90x240	2	92215	120x240	2

EMPAQUE UNITARIO, LISTO PARA ENTREGAR

Código	Medida Cm	Múltiplo	Código	Medida Cm	Múltiplo
* 92221	90x300	1	3219	120x240	1
3214	120x180	1	92216	120x300	1

* Consulta disponibilidad y precio



PINTARRÓN® METÁLICO ESMALTADO PHANTOM LINE® ESCOLAR

Pintarrón® con superficie metálica cuadriculada, ideal para escribir alineadamente, graficar información y realizar dibujos en 3D. Marco tipo U en una sola pieza, de aluminio anodizado que evita la formación de óxido. Charola porta marcador de aluminio anodizado. Instalación por medio de barrenos. Reforzamiento tipo escuadra en parte posterior de las esquinas inferiores.

Código	Medida Cm	Múltiplo	Código	Medida Cm	Múltiplo
8121	90x120	3	90874	120x150	2
90883	90x150	2	90875	120x180	2
90884	90x180	2	90876	120x240	2
90885	90x240	2			

EMPAQUE UNITARIO, LISTO PARA ENTREGAR

Código	Medida Cm	Múltiplo	Código	Medida Cm	Múltiplo
3243	90x120	1	3234	120x180	1
3231	90x150	1	3221	120x240	1
* 90887	90x300	1	* 90878	120x300	1

* Consulta disponibilidad y precio

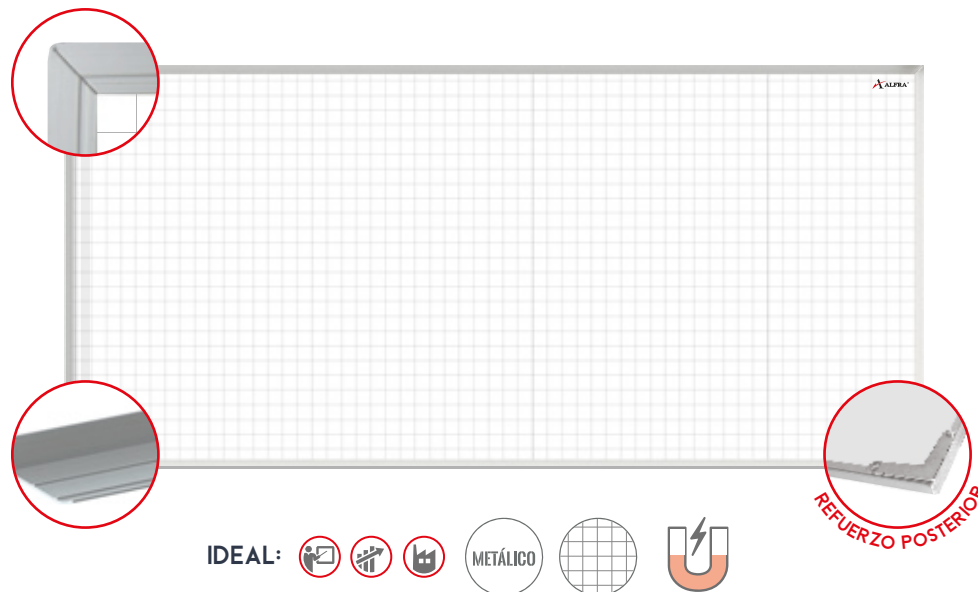

REFUERZO POSTERIOR

PINTARRÓN® METÁLICO ESMALTADO ESCOLAR

Pintarrón® con superficie metálica esmaltada ideal para accesorios imantados. Marco tipo U en una sola pieza de aluminio anodizado que evita la formación de óxido. Charola porta-marcador de aluminio anodizado. Instalación por medio de barrenos. Refuerzo tipo escuadra en parte posterior de las esquinas inferiores.

Código	Medida Cm	Múltiplo	Código	Medida Cm	Múltiplo	Código	Medida Cm	Múltiplo
2102	60x90	3	90881	90x180	2	90869	120x180	2
8120	90x120	3	90882	90x240	2	90870	120x240	2
90880	90x150	2	90868	120x150	2			

EMPAQUE UNITARIO, LISTO PARA ENTREGAR

Código	Medida Cm	Múltiplo	Código	Medida Cm	Múltiplo	Código	Medida Cm	Múltiplo
4590	60x90	1	3206	90x240	1	3211	120x180	1
3201	90x120	1	90886	90x300	1	3216	120x240	1
3203	90x150	1	3207	120x150	1	90877	120x300	1
3204	90x180	1						

* Consulta disponibilidad y precio



REFUERZO POSTERIOR

DOBLE
MENTE

CREATIVO



PINTARRÓN® MIXTO CLÁSICO

Pintarrón® de superficie metálica que permite el uso de accesorios magnéticos y marcadores de borrado en seco. Superficie de corcho 100% natural, resistente al pinchado. Marco reforzado de aluminio anodizado que evita la formación de óxido. Funcional sujetafolio para sostener documentos. Charola montable porta marcador de aluminio anodizado. Práctico para el hogar, oficina ó negocio.



Código	Medida Cm	Múltiplo
6340	40x60	2
6341	60x90	2
6342	90x120	2

EMPAQUE UNITARIO, LISTO PARA ENTREGAR

Código	Medida Cm	Múltiplo
3245	60x90	1
6182	90x120	1

* Consulta disponibilidad y precio



IDEAL:



IDEAL:

PINTARRÓN® MIXTO WHITE STAR®

Superficie Pintarrón® para marcadores de borrado en seco. Superficie de corcho 100% natural resistente al pinchado. Marco de aluminio anodizado que evita la formación de óxido. Charola porta marcador de aluminio anodizado. Excelente para escribir y fijar tus notas.

Código	Medida Cm	Múltiplo
4841	40x60	2
4842	60x90	2
4843	90x120	2

EMPAQUE UNITARIO, LISTO PARA ENTREGAR

Código	Medida Cm	Múltiplo
3242	60x90	1
4591	90x120	1

* Consulta disponibilidad y precio



IDEAL:

PINTARRÓN® MASTER BOARD

Pintarrón® de superficie metálica que permite el uso de accesorios magnéticos y marcadores de borrado en seco. Superficie de corcho 100% natural, resistente al pinchado. Marco reforzado de aluminio anodizado que evita la formación de óxido. Funcional sujetafolio para sostener documentos. Charola montable porta marcador de aluminio anodizado. Práctico para el hogar, oficina ó negocio.



Código	Medida Cm	Múltiplo
2107	40x60	3
2108	60x90	3

* Consulta disponibilidad y precio

LOGRA TUS PLANES

TUS METAS

MES Febrero

LUNES	MARTES	MIERCOLES	JUEVES	VIERNES	SABADO / DOMINGO	NOTAS		
	1	Tarea de inicio de mes	2	3	4	5 6	Pago de servicios	
7	Recolección de muestras	8	9	Investigación de campo	10	11	12 13	
14	15	Revisión de tiempo	16	17	Compra de materiales	18	19 20	
21	Revisión de propuestas nacionales	22	Entrega de resultados	23	24	25	26 27	Entrega artículo 3 años
28								

URGENTE

ALPRA

PINTARRÓN® MULTIFUNCIONAL TRITÓN

Pintarrón® de triple superficie. Superficie blanca metálica para uso de marcadores de borrado en seco, que permite el uso de accesorios imantados. Cuenta con sección de planeador Pintarrón®, para organizar tus actividades mensuales. Utiliza su espacio de corcho 100% natural y resistente al pinchado para colocar notas importantes que no debes olvidar. Su innovador y reforzado perfil, en combinación de materiales, tipo madera color cognac y aluminio, le dará un toque especial a tu espacio.



Código	Medida Cm	Múltiplo
6030	80x120	3

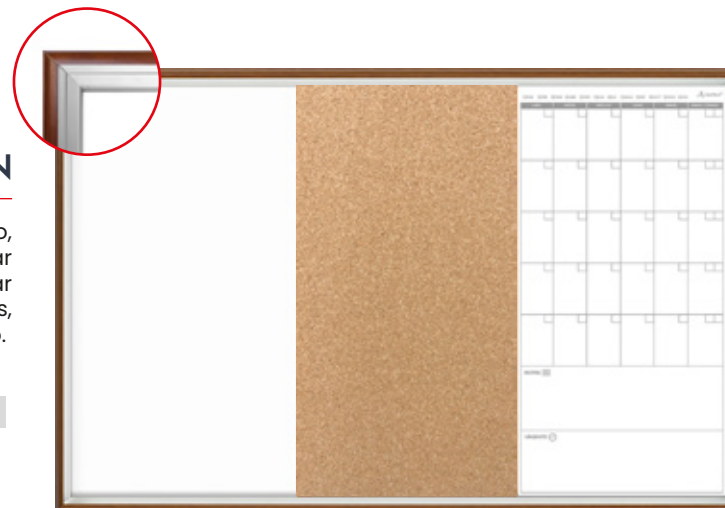

IDEAL:



IDEAL:

PLANEADOR MENSUAL METÁLICO TRITÓN

Planeador mensual con superficie Pintarrón® metálica, ideal para el uso de marcadores de borrado en seco y accesorios imantados, un aliado para organizar tus actividades mensuales. Superficie de corcho 100% natural y resistente al pinchado para colocar notas importantes. Su innovador y reforzado perfil, en combinación de materiales, tipo madera color cognac y aluminio, le dará un toque especial a tu espacio.

Código	Medida Cm	Múltiplo
6045	60x90	2



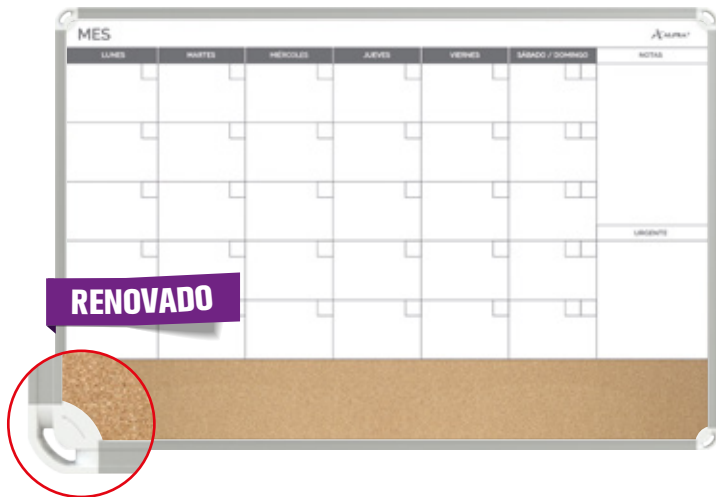

RENOVADO

IDEAL:   

PLANEADOR MENSUAL MIXTO MASTER BOARD

Planeador mixto con superficie metálica Pintarrón®, ideal para el uso de marcadores de borrado en seco y accesorios imantados, un aliado para organizar tus actividades mensuales. Cuenta con un práctico espacio en superficie de corcho 100% natural y resistente al pinchado, para colocar notas importantes. Perfil reforzado con sistema de instalación en sus esquineros.

Código	Medida Cm	Múltiplo
6031	60x80	3



PLANEADOR MENSUAL MIXTO CONTINENTAL

Planeador mixto con superficie Pintarrón®, ideal para el uso de marcadores de borrado en seco, un aliado para organizar tus actividades mensuales. Cuenta con una superficie de corcho 100% natural, resistente al pinchado, que sirve para colocar notas importantes. Perfil tipo madera color cognac que le dará un toque único a tu espacio.



Código	Medida Cm	Múltiplo
6032	60x80	3

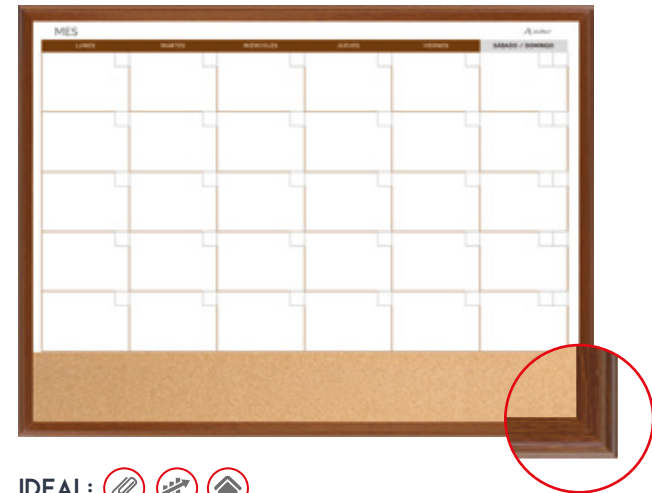

IDEAL:   



PINTARRÓN® PLANEADOR CLÁSICO

Eficiente Pintarrón® planeador mensual con superficie metálica de borrado en seco. Marco de aluminio anodizado que evita la formación de óxido. Fija documentos con accesorios imantados.

Código	Medida Cm	Múltiplo
4544	60x40	3



IDEAL:

PINTARRÓN® PLANEADOR MENSUAL MASTER BOARD

Pintarrón® planeador mensual. Marco resistente con sistema de instalación integrado en su diseño. Ideal para organizar tus actividades mensuales. Colocación horizontal.



Código	Medida Cm	Múltiplo
2109	40x60	3
2110	60x90	3

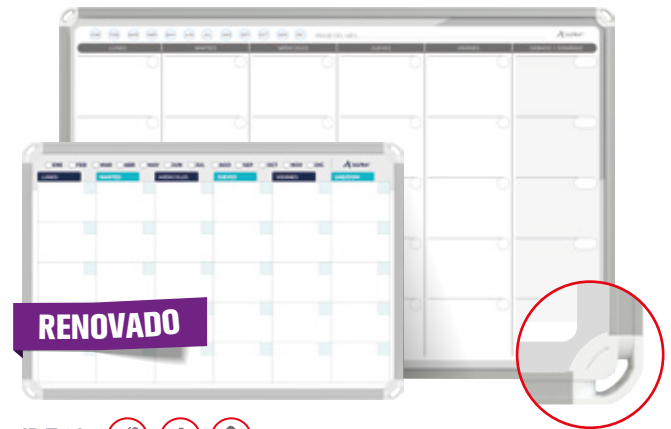

IDEAL:



PINTARRÓN® INDICATO® DESIGN

Superficie de Pintarrón® especial para marcadores de borrado en seco. Diseño que armoniza tus espacios. Combinación perfecta con planeador mensual.

Código	Medida Cm	Múltiplo
2035	30x40	4



IDEAL:

PINTARRÓN® PLANEADOR MENSUAL

Superficie de Pintarrón® especial para marcadores de borrado en seco. Planeador mensual ligero y juvenil, ideal para uso en el hogar y en la oficina.

Código	Medida Cm	Múltiplo
4948	30x40	4



IDEAL:

**MENSAJES
EN ALTO**

CONTRASTE



PINTARRÓN® NEGRO INDICATO®

Pintarrón® de alto contraste. Superficie negra para marcadores fluorescentes, blancos y gis. Elegante marco color cognac. Ideal en cafeterías, bares y restaurantes.



Código	Medida Cm	Múltiplo
2038	40x60	2
2039	60x90	2
2037	80x120	3

EMPAQUE UNITARIO, LISTO PARA ENTREGAR

Código	Medida Cm	Múltiplo
4581	60x90	1
3248	80x120	1



IDEAL:



ROTAFOLIO GOURMET

Superficie de alto contraste para marcadores fluorescentes y gis. Resalta y personaliza tus mensajes. Ideal para comercios como restaurantes, cafeterías, bares y más. Altura adaptable hasta 150 cm.

Código	Medida Cm
4750	80x60

Tablero



IDEAL:



USO
IDEAL EN
NEGOCIOS

**CONTIGO
EN CADA**

PROYECTO



TABLERO DE CORCHO CLÁSICO

Superficie de corcho 100% natural de alta resistencia al pinchado, que permite una mejor sujeción de la chincheta gracias a su auto recuperación.
Marco reforzado de aluminio anodizado que evita la formación de óxido.

Código	Medida Cm	Múltiplo	Código	Medida Cm	Múltiplo	Código	Medida Cm	Múltiplo
6000	30x40	3	6003	90x120	3	6007	120x150	2
6001	40x60	3	6004	90x150	2	6008	120x180	2
6002	60x90	3	6005	90x180	2	6009	120x240	2

EMPAQUE UNITARIO, LISTO PARA ENTREGAR

Código	Medida Cm	Múltiplo	Código	Medida Cm	Múltiplo	Código	Medida Cm	Múltiplo
4573	660x90	1	3228	90x180	1	3215	120x180	1
4574	90x20	1	3208	120x150	1	3220	120x240	1
3227	90x150	1						



IDEAL:



IDEAL:

TABLERO DE CORCHO WHITE STAR®

Superficie de corcho 100% natural de alta resistencia al pinchado, que permite una mejor sujeción de la chincheta, gracias a su auto recuperación.
Marco de aluminio anodizado que evita la formación de óxido.

Código	Medida Cm	Múltiplo
4800	40x60	4
4801	60x90	4
4802	90x120	4

EMPAQUE UNITARIO, LISTO PARA ENTREGAR

Código	Medida Cm	Múltiplo
4579	60x90	1
3241	90x120	1



TABLERO DE CORCHO CONTINENTAL

Superficie de corcho 100% natural de alta resistencia al pinchado, que permite una mejor sujeción de la chincheta gracias a su auto recuperación. Marco color cognac que armoniza tus espacios. Colocación horizontal.

Código	Medida Cm	Múltiplo
3005	40x60	2
3006	60x90	2
3007	90x120	2



IDEAL:    

TABLERO DE CORCHO MASTER BOARD®

Superficie de corcho 100% natural de alta resistencia al pinchado. Sistema de instalación integrado en su diseño. Colocación versátil en horizontal o vertical



Código	Medida Cm	Múltiplo
2105	40x60	3
2106	60x90	3

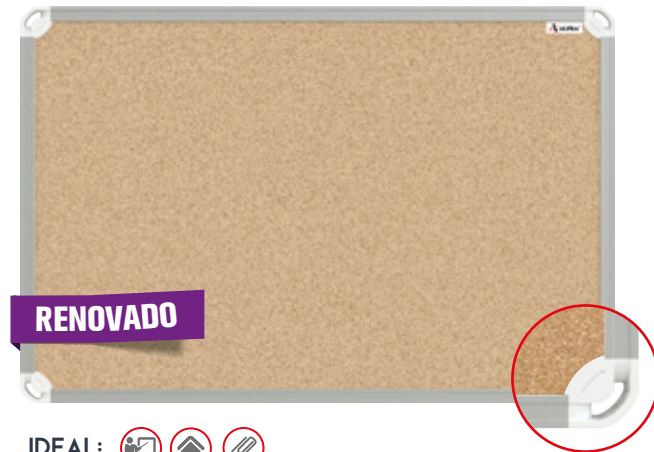

IDEAL:   

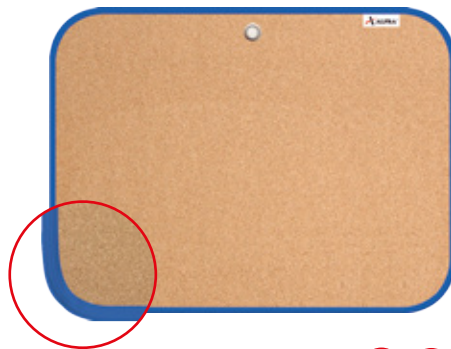

TABLERO DE CORCHO IGLÚ®

Superficie de corcho 100% natural de alta resistencia al pinchado. Marco flexible apropiado para uso infantil. Esquinas redondeadas de seguridad. Portátil e ideal para uso pedagógico.

Código	Medida Cm	Múltiplo
2033	30x40	8



IDEAL:  

**RECUBRE,
DECORA Y
TRANSFORMA
TUS
ESPACIOS**





LOSETAS Y ROLLO DE CORCHO

Grano de tamaño uniforme que permite un mayor compactado de excelente calidad y mejor sujeción. Producto 100% natural. Ideal para personalizar y organizar tus espacios. Perfecto para manualidades. Óptimo como aislante de ruido, térmico, no crea hongos o bacterias.

ROLLO		
Código	Medida Cm	Múltiplo
4985	6x40	5
6186	6x80	5
6769	6x120	4
4583	6x150	4
4585	6x220	5
4584	6x240	5

MANUALIDADES ✂

DECORATIVO 📎

PROFESIONAL 👷



LOSETAS		
Código	Medida Cm	Múltiplo
6768	30x30	5



UNA
MEDIDA
PARA CADA
USO



MOMENTO DE COMUNICAR



ÚSALO COMO
MESA

SOPORTA HASTA 12 KG



ROTAFOLIO MÓVIL LUXOR

La mayor superficie metálica Pintarrón® en un rotafolio, 110 cm x 70 cm. Sujetador de pad's con extensores. Charola porta marcador. Altura ajustable, hasta 170 cm. Base móvil, 4 ruedas con freno.

Código	Medida Cm
4143	110x70 <i>Tablero</i>



IDEAL:

ROTAFOLIO PHANTOM LINE® E2

Superficie metálica Phantom Line® para marcadores de borrado en seco, que permite el uso de accesorios magnéticos. Marco de aluminio anodizado que evita la formación del óxido. Cuadrícula referencial para graficar información y dibujos 3D. Base con ruedas para un mejor desplazamiento.



Código	Medida Cm
4496	90x70 <i>Tablero</i>

IDEAL:



ROTAFOLIO CUATRIPIÉ WHITE STAR®

Superficie de Pintarrón® que permite el uso de marcadores de borrado en seco.
Marco de aluminio anodizado que evita la formación de óxido.
Firme estructura de 4 patas, plegable de acero. Altura ajustable con tuerca.

Código	Medida Cm
4810	90x70 <i>Tablero</i>



IDEAL:    

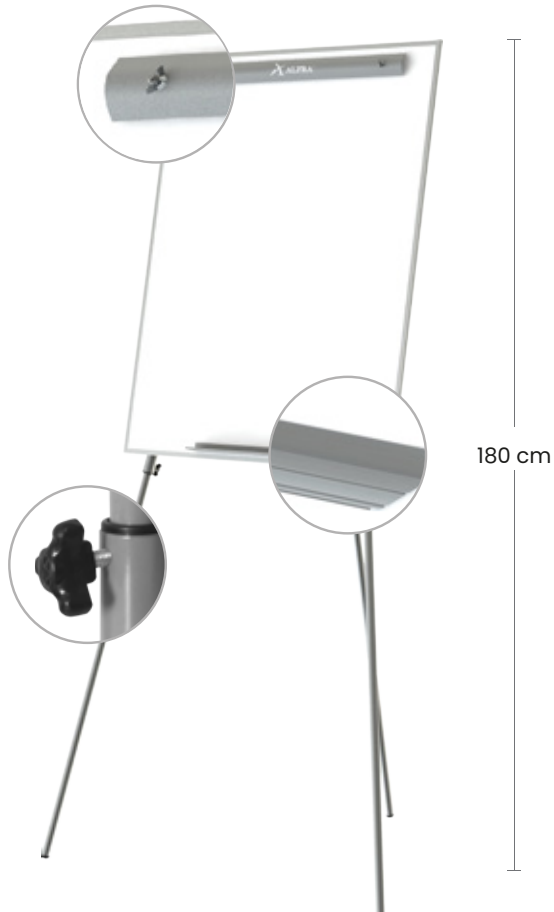
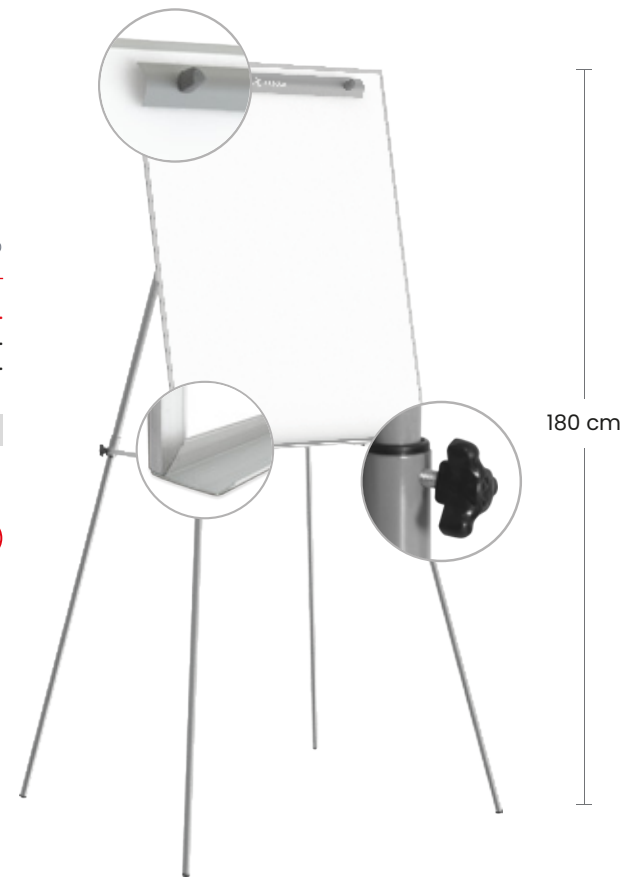

ROTAFOLIO TRIPIÉ WHITE STAR®

Superficie de Pintarrón® que permite el uso de marcadores de borrado en seco.
Marco de aluminio anodizado que evita la formación del óxido. Firme estructura plegable de acero.
Altura ajustable con tornillos.

Código	Medida Cm
2101	90x70 <i>Tablero</i>

IDEAL:     

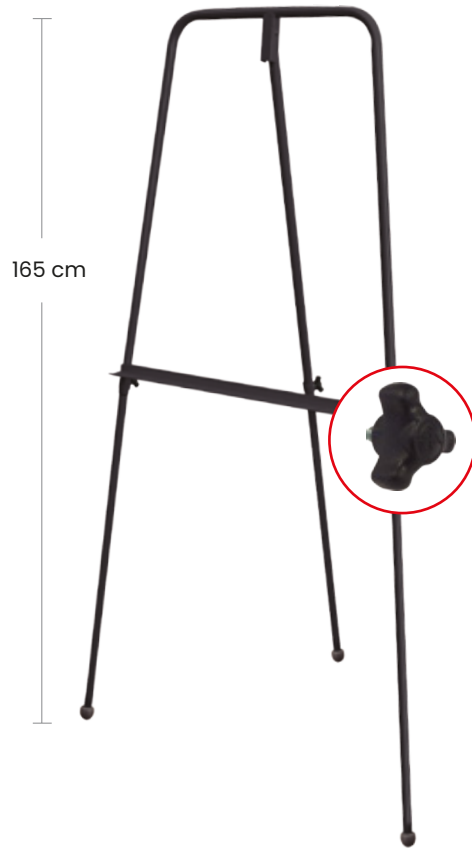

TRIPIÉ AJUSTABLE

Útil tripié con firme estructura de 3 patas, plegable de acero. Altura ajustable con perillas. Charola porta tablero. Patas antiderrapantes.

Código	Medida Cm
6558	160 <i>Altura</i>

IDEAL:

TRIPIÉ PROJECT BOARD®

Sujetador funcional de pintarrones® project board®. Charola que funciona para colocar tableros y accesorios. Altura ajustable, fácil de transportar.

Código	Medida Cm
4551	160 <i>Altura</i>

IDEAL:



ÚSO IDEAL
CON PINTARRÓN®
**PROJECT
BOARD**

ENCUÉNTRALO EN LA PÁGINA 14



IDEAS EN MOVIMIENTO





MOBILE BOARD LUX

Muro creativo en movimiento. Firme estructura con dos superficies de usabilidad. Una cara con superficie Metálica Pintarrón® para usar marcadores de borrado en seco y colocar accesorios magnéticos. **Cara posterior de tela corcho en color gris** que armoniza con cualquier espacio, resistente al pinchado constante. Ruedas con freno para mayor estabilidad. Plasma y comparte tus ideas. Úsalo también para configurar y delimitar espacios de trabajo.

Código	Medida Cm
6055	110x150x2.5

Superficie/espesor



IDEAL: (pushpin, eraser, person at computer)

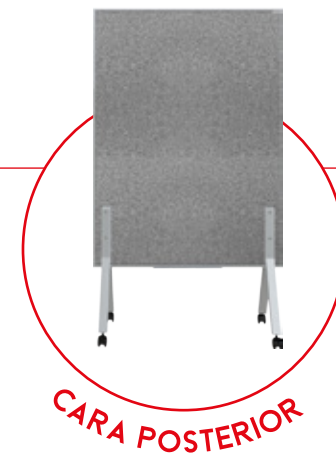

MOBILE BOARD NEX

Muro creativo en movimiento. Firme estructura con dos superficies de usabilidad. Una cara con superficie Pintarrón® para usar marcadores de borrado en seco. **Cara posterior de corcho 100% natural y es resistente al pinchado constante.** Ruedas con freno para mayor estabilidad. Plasma y comparte tus ideas. Úsalo también para configurar y delimitar espacios de trabajo.



Código	Medida Cm
6056	110x150x2.5

Superficie/espesor

IDEAL: (pushpin, eraser, person at computer)



PEDESTAL GIRATORIO SCALETTA

Doble superficie metálica con excelente respuesta de escritura y borrado constante, que permite el uso de accesorios imantados. Marco de aluminio anodizado que evita la formación de óxido. Perilla ajustable que permite mantener estable el tablero. Ruedas con freno para una mejor estabilidad.



Código	Medida Cm	Código	Medida Cm	Código	Medida Cm
2072	90x150	2075	120x150	2077	120x240
2073	90x180	2076	120x180		



IDEAL:

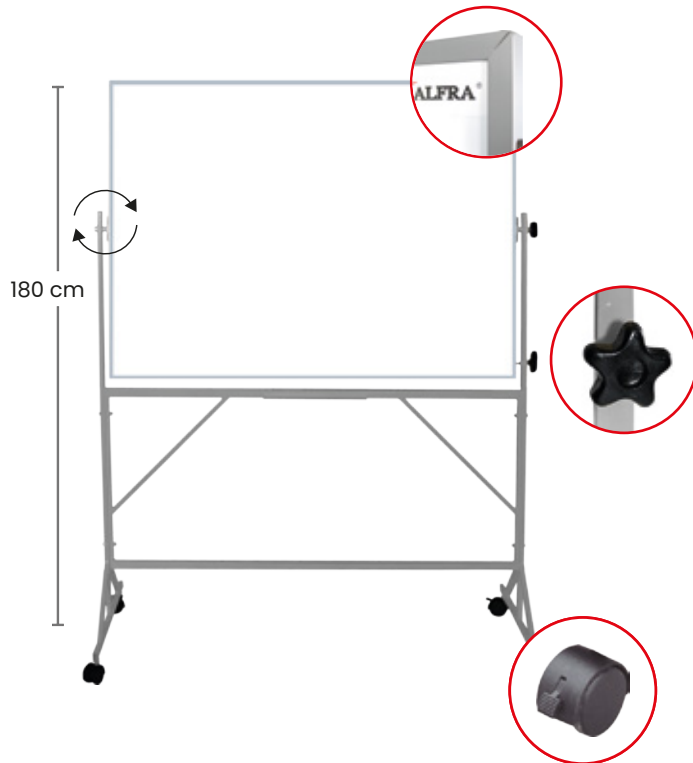
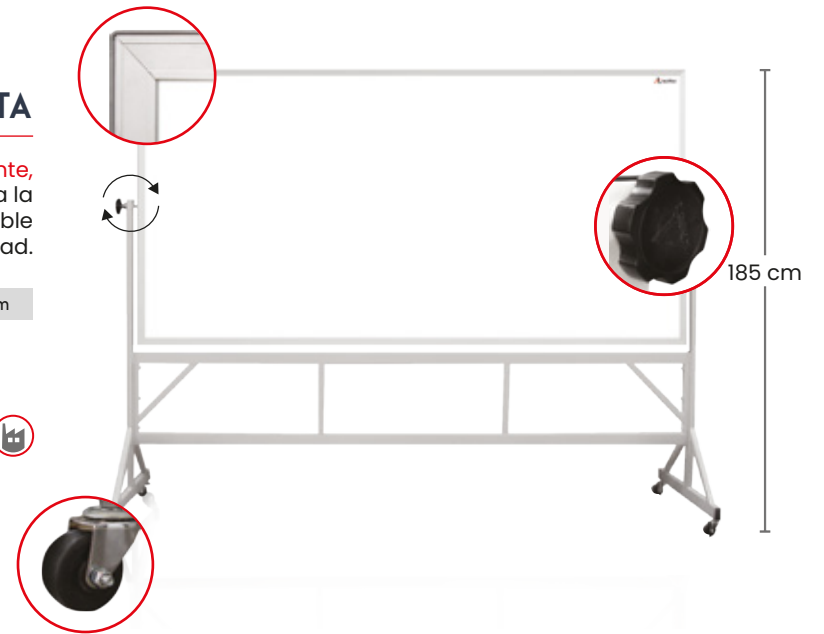

PEDESTAL GIRATORIO SLIM

Doble superficie metálica de borrado en seco, que permite el uso de accesorios magnéticos. Marco de aluminio anodizado que evita la formación de óxido. Charola portamarcador, funciona como tope de seguridad para mantener fijo el tablero. Ruedas con freno para una mejor estabilidad.

Código	Medida Cm
2071	90x120 <i>Tablero</i>

IDEAL:



PLASMA

TU MARCA

TU DECIDES...

PERSONALIZADOS, BRANDIG, SOUVENIRS Y MÁS



ÚNICO PINTARRÓN®

personalizable



- SUPERFICIE METÁLICA
- ALTA DEFINICIÓN
- COLORES ILIMITADOS



SUPERFICIE PINTARRÓN®



PERSONALIZABLE
DESDE UNA SOLA PIEZA

ALTA DEFINICIÓN
CALIDAD EN TUS IMÁGENES

SELECCIÓN A COLOR
TODOS LOS COLORES

GARANTÍA
DE BORRADO AL 100%

SEMANA	DOMINGO	LUNES	MARTES	MÉRCOLES	JUEVES	VIERNES	SÁBADO	PLAN SEMANAL	PLAN SEMANAL	RELLENO
	DESARROLLO	PRODUCCIÓN	DESARROLLO	PRODUCCIÓN	DESARROLLO	PRODUCCIÓN	DESARROLLO	DESARROLLO	PRODUCCIÓN	DESARROLLO
	PLAN	PLAN	PLAN	PLAN	PLAN	PLAN	PLAN	PRODUCCIÓN	PRODUCCIÓN	PLAN
	REAL	REAL	REAL	REAL	REAL	REAL	REAL	DESARROLLO	DESARROLLO	REAL

CONTROL DE CALIDAD

	Lunes	Martes	Miércoles
Defensa			
Alimentaria			
Microbiológica			
Control de Plagas			
Seguridad			
Residuos			
Certificación total			
Certificación Sistema de Almacenamiento			
Certificación del área semestral			

EL MEJOR DE EL SECTOR
MENÚ
original y deliciosas
COCINA & BEBIDAS

PLATILLO PRINCIPAL	ACOMPANAMIENTO
CAMARONES TOCNETA \$ • Camarones de agua y fresco	CEVICHE MORENA \$ • Ceviche morado y aporrito
TERRINA DE PESCADO \$ • Terrina de pescado con tomate y queso	ENSALADA MIXTA \$ • Ensalada mixta con queso y aporrito
ALMEJA CHOCOLATA \$ • Almejas con chocolate y queso	ARROZ FRITO \$ • Arroz frito con moroteado, cebolla y moroteado
CAMARONES AL COCO \$ • Camarones con coco y queso	ARROZ A LA MORENA \$ • Arroz con queso y moroteado

¿CÓMO
HACER TU
PEDIDO?

DEFINE TU DISEÑO



SELECCIONA
LA MEDIDA Y FORMATO



SOLICITA TU
Colorfull.mx
AL CORREO:
ventas@colorfull.mx

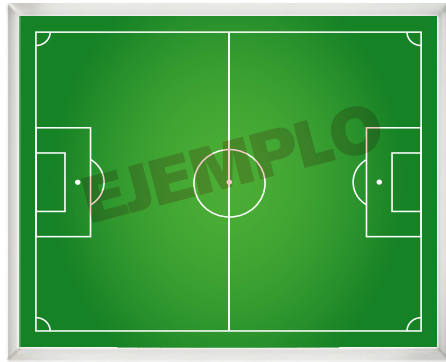

Código	Medida Cm
2111	60x90
2112	90x120
2113	120x150
2114	120x180
2115	120x240

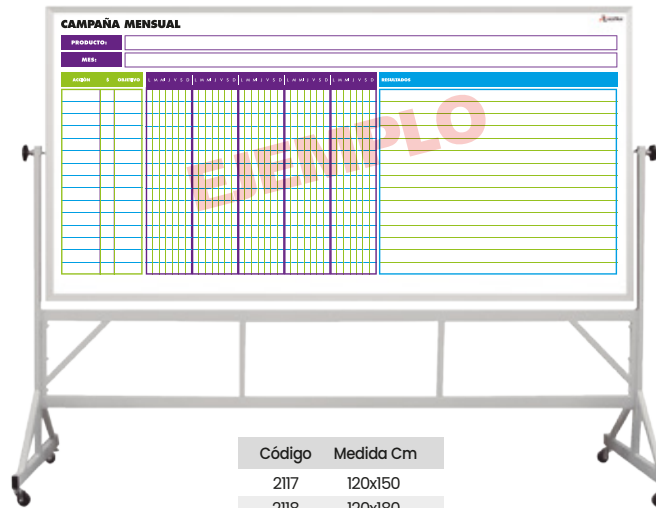

Código	Medida Cm
2117	120x150
2118	120x180
2119	120x240

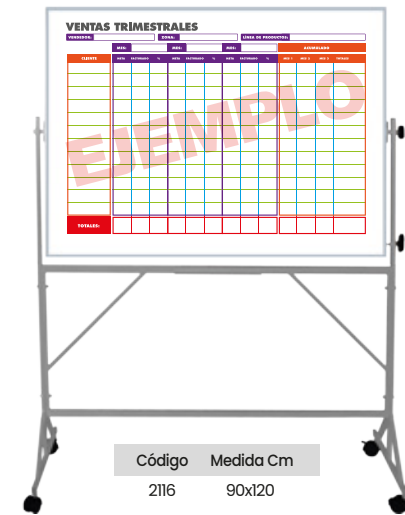

Código	Medida Cm
2116	90x120

PON EN MARCHA TUS INDICADORES



INDUSTRIA



AUTOMOTRIZ



HOSPITALES



OTROS

MAS INFORMACIÓN EN: ventas@colorfull.mx

TEL. 33 5000 9050 / 33 3650 1504

colorfull.mx

DE TU

MENTE A...

LA REALIDAD



RESTIRADOR DUMBO TRANSPLAN

Práctico y cómodo restirador con superficie melamínica blanca con trancara blanca. Altura e inclinación ajustables. Resortes amortiguadores interiores para la cubierta. Firme estructura de acero. Pintura electroestática que brinda mayor durabilidad. Niveladores en la base. Travesaño posapié



INCLINACIÓN
de 0° a 45°
EN CUBIERTA

Código	Medida Cm
6901	80x120 Cubierta

IDEAL:



RESTIRADOR SOLID

Cómodo restirador con cubierta melamínica blanca. Altura e inclinación ajustables. Patas antiderrapantes. Pintura electroestática que brinda mayor durabilidad. Niveladores en la base. Ideal para pequeños espacios.

Código	Medida Cm
6906	60x90 Cubierta

IDEAL:

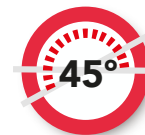

INCLINACIÓN
de 0° a 45°
EN CUBIERTA





RESTIRADOR CABALLETE TRANSPLAN

Novedoso restirador con cubierta melamínica blanca. Altura ajustable de hasta 125 cm. en ambos frentes. Estructura plegable, para guardarlo fácilmente. Niveladores en la base. Travesaño posapié.

Código	Medida Cm
4137	80x120 Cubierta



INCLINACIÓN de 70°
EN CUBIERTA
en ambos lados.

IDEAL:



RESTIRADOR "X" TRANSPLAN

Cómodo restirador con cubierta melamínica blanca. Altura e inclinación ajustables. Patas antiderrapantes. Base metálica con pintura horneada. Estructura plegable. Niveladores en la base. Travesaño posapié.



INCLINACIÓN de 0° a 45°
EN CUBIERTA

Código	Medida Cm
6910	80x120 Cubierta

IDEAL:



RESTIRADOR "Y" TRANSPLAN

Práctico y funcional restirador con cubierta melamínica blanca. Altura e inclinación ajustables. Patas antiderrapantes. Base metálica con pintura horneada. Estructura plegable. Niveladores en la base. Travesaño posapié.

Código	Medida Cm
6914	80x120 Cubierta



INCLINACIÓN de 0° a 45°
EN CUBIERTA

IDEAL:



RESTIRADOR DE PARED

Novedoso restirador plegable que permite la optimización de espacios. Fácil instalación con estructura firme de metal con altura ajustable.



INCLINACIÓN
de 0° a 90°
EN CUBIERTA

Código	Medida Cm
4971	80x120 <i>Cubierta</i>

IDEAL:



BANCO NEUMÁTICO TRANSPLAN

Firme estructura, con pistón neumático y palanca de ajuste de altura. Asiento giratorio, acojinado y cómodo, de alta resistencia, tapizado en vinil negro, con aro descansa pies.

Código	Medida Cm
6908	80 <i>Altura</i>

IDEAL:

BANCO MULTINIVEL

Firme estructura de acero. Cómodo asiento de alta calidad y acojinado de alta resistencia. Pintura electroestática horneada.

IDEAL:

Código	Medida Cm	Múltiplo
6907	70 <i>Altura</i>	3



**ELEGANCIA
EN TODO**

SENTIDO



Conoce nuestra línea de cristal

GLASS  DECO®

♦ cristal hecho arte ♦

glassdeco.com.mx



PINTARRÓN® DE CRISTAL

Pintarrón® con superficie de cristal de alta resistencia. Diseño elegante, ideal para sala de juntas y oficinas. Especial para marcadores de borrado en seco. Soportes que permiten versatilidad de montaje horizontal o vertical.

SATINADO Línea de cristal satinada.

Código	Medida Cm	Código	Medida Cm
4452	60x90	6156	120x150
6154	60x90	6157	120x180
6155	90x120	6158	120x240
9762	90x150		



CRISCOLOR Línea de cristal en colores sólidos en superficie.

Código	Medida Cm	Color	Código	Medida Cm	Color	Código	Medida Cm
6104	60x90	○	6105	90x120	○	* 6106	120x150
6116	60x90	●	6118	90x120	●	* 6107	120x180
6117	60x90	●	6119	90x120	●	* 6108	120x240

* Elige el color de tu preferencia



*Con puntos en superficie.



DISEÑOS CON COLORES ILIMITADOS

01

IMPRESIÓN

Gráfico encapsulado que brinda garantía de borrado al 100%



02

ALTA DEFINICIÓN

Mayor resolución que la definición estándar.

HD

03

SUPERFICIE PINTARRÓN®

Permite una fácil escritura en toda su superficie.



04

CMYK

SELECCIÓN DE COLOR

Gracias a la combinación de CMYK se obtienen los colores.

Código	Medida Cm	Código	Medida Cm
6111	60x90	6114	120x180
6112	90x120	6115	120x240
6113	120x150		

**Consulta más medidas con tu ejecutivo de ventas*

CRISTAL IMPRESO PERSONALIZADO

EL COMPLEMENTO IDEAL



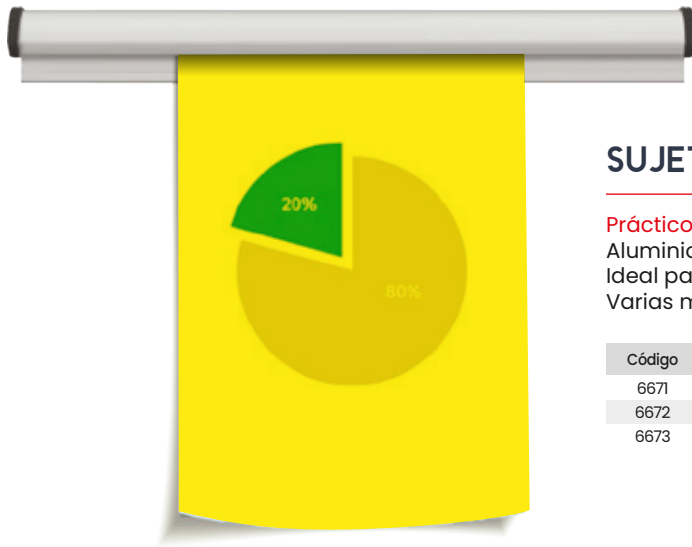

SUJETAFOLIO

Práctico y estético sistema para sujetar papeles. Aluminio anodizado que evita la formación de óxido. Ideal para capacitaciones. Incluye sistema de fijación. Varias medidas.

Código	Medida Cm
6671	30
6672	60
6673	90

SUJETA HOJAS CON FACILIDAD

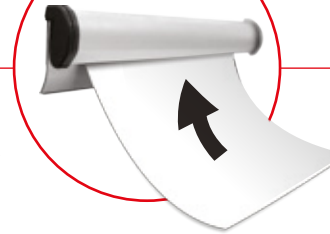

RETIRA JALANDO HACIA ARRIBA

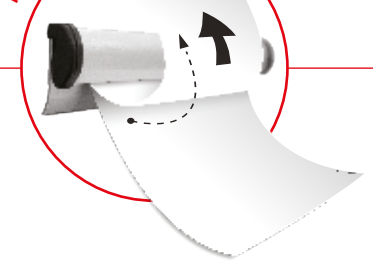

FICHA MAGNÉTICA

Accesorios imantados decorativos, ideal para sujetar documentos, fotos y todo lo que necesites.

Código	Descripción	Múltiplo
6787	Blister 8 fichas	12

Pedido mínimo en piezas a granel: 50 piezas. Consulta precios a granel con tu agente de ventas.



BORRADORES

Fieltro de grueso espesor para facilitar el borrado. Para Pintarrón® y pizarrón verde. Borrador imantado permite colocarlo sobre superficies metálicas.

Código	Medida Cm	Múltiplo
* 6678	Magnético	30
6677	Grande	30
6699	Básico	30



*

LIMPIARRÓN® PROFESIONAL

Limpiador líquido profesional para superficies de Pintarrón®. Limpieza profunda y profesional en superficies de borrado en seco. Elimina manchas y fantasmas de tinta, aún las más persistentes.

Código	Contenido	Múltiplo
4401	250 ml	14



PORRÓN

Envase con limpiador líquido profesional para superficies de Pintarrón®. Limpieza profunda y profesional en superficies de borrado en seco. Elimina manchas y fantasmas de tinta, aún las más persistentes.

Código	Contenido
6636	20 lt

KIT DE ESCRITURA

Todo en uno, escribe, borra y rejuvenece la superficie de tu Pintarrón®. Incluye: 1 borrador, 1 marcador punta cizel, 1 marcador punta mediana y 1 limpiarrón® de 60 ml.

Código	Múltiplo
2026	6





PUNTA MEDIANA



MARCADOR PINTAGIS PUNTA MEDIANA

Marcadores de fácil borrado, especial para Pintarrones® y tableros blancos. Colores: negro, rojo, azul y verde. Tinta nítida de alto rendimiento, no tóxico.

Código	Piezas	Color	Múltiplo	Código	Piezas	Color	Múltiplo
6732	4	Negro	10	4526	2	Surtido	20
6733	9	Negro	12	2099	4	Surtido	10
6734	32	Negro	5	6634	9	Surtido	12
				6635	32	Surtido	5

Pedido mínimo en piezas a granel: 50 piezas.
Consulta precios a granel con tu agente de ventas.

PUNTA CINCEL



MARCADOR PINTAGIS PUNTA CINCEL

Marcadores de fácil borrado, especial para Pintarrones® y tableros blancos. Colores: negro, rojo, azul y verde. Tinta nítida de alto rendimiento, no tóxico.

Código	Piezas	Color	Múltiplo	Código	Piezas	Color	Múltiplo
6744	4	Negro	12	4523	2	Surtido	7
6745	12	Negro	8	6600	4	Surtido	12
6746	36	Negro	1	6606	12	Surtido	8
				6607	36	Surtido	1



DISEÑO
INTELIGENTE

FLEXMOD
MESAS MODULABLES

ESPACIOS DE TRABAJO
MULTIFUNCIONALES



VERSATILIDAD DE USO

INNOVACIÓN PARA ESPACIOS LABORALES



TRAPEZOIDAL FLEXMOD

Firme estructura metálica. Cubierta resistente. Niveladores que se ajustan al piso irregular. Versatilidad en espacio de trabajo. Múltiples acomodos modulares. Fácil movilidad.

Código	Medida Cm
6905	52x116x75

IDEAL:

*Consulta precio y disponibilidad con tu ejecutivo



ESPACIOS A DISTANCIA

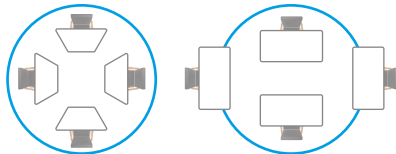

ESPACIOS EN CONJUNTO

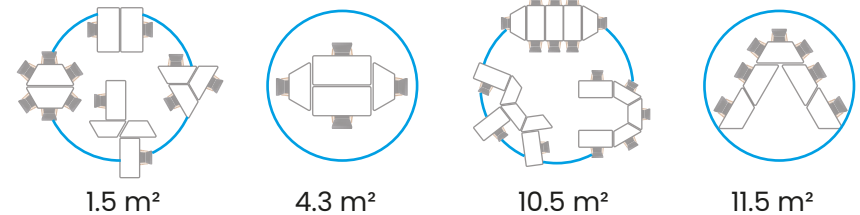

RECTANGULAR FLEXMOD

Firme estructura metálica. Cubierta resistente. Niveladores que se ajustan al piso irregular. Versatilidad en espacio de trabajo. Múltiples acomodos modulares. Fácil movilidad.

Código	Medida Cm
6904	60x120x75

IDEAL:

*Consulta precio y disponibilidad con tu ejecutivo



FORMA EQUIPO EN CUALQUIER ESPACIO

alfra.com

01



Compañía mexicana
con más de 40 años de experiencia
en el desarrollo, fabricación
y distribución de productos de
comunicación visual.

02



Creadores
de soluciones innovadoras
que combinan diseño y
funcionalidad.

03



Objetivo principal
siempre ha sido y será
la calidad tanto en el producto como
en el servicio al cliente.

04



300 productos
presente en 14 países con un portafolio de más
decontamos con el registro de patentes
nacionales e internacionales y con más de 13
marcas que nos respaldan.





EN TODOS TUS ESPACIOS.

Escuelas, industria, oficinas, negocios, hospitales,
cafeterías, restaurantes, en el hogar y más.

Tel. 33 5000 9050