

ESSENZA
PLUS
MY MACHINE



EN	Instruction manual	FR	Guide de l'utilisateur	3
DE	Bedienungsanleitung	IT	Istruzioni per l'uso	27
ES	Manual del usuario	PT	Manual do utilizador	51
RU	Руководство по эксплуатации	GR	Οδηγίες χρήσης	75
HU	Használati utasítás	CZ	Návod k použití	99
PL	Instrukcja obsługi	SK	Návod na používanie	123

Specifications/ Caractéristiques techniques

EN200

	220-240 V~, 50-60 Hz, 1260 W
Frequency / Fréquence	2.402 - 2.480 GHz Max Transmit Power 4dBm/ Puissance de transmission max. : 4 dBm
Pmax	19 bar / 1.9 MPa/ 19 bar / 1.9 MPa
	~3.6 kg / ~3,6 kg
	1 L
	 118 mm  256 mm  400 mm

Content/ Table des matières

EN

FR

Specifications/ Caractéristiques techniques	3
Safety Precautions/ Consignes de sécurité	4-9
Packaging Content/ Contenu de l'emballage	10
Essenza Plus/ Essenza Plus	10
Machine Overview/ Présentation de la machine	11
Get the App/ Obtenir l'Application	12
Pairing/ Jumelage	12
Connectivity Functions/ Fonctionnalités de connectivité	12
First Use or after a long period of non-use/ Première utilisation (ou après une longue période de non-utilisation)	13-14
Coffee Preparation/ Préparation du café	14-15
Programming the Water Volume/ Programmation du volume d'eau	16
Energy Saving/ Mode d'économie d'énergie	17
Reset to Factory Settings/ Restauration des réglages par défaut	17
Cleaning/ Prendre soin de votre machine Nespresso	18
Descaling/ Détartrage	18-20
Water Hardness Setting/ Réglage de la dureté de l'eau	21
Emptying the System before a period of non-use and for frost protection, or before a repair/ Vidange du système avant une période de non-utilisation, en protection contre le gel ou avant une réparation	22
Set Up Your One-Touch Order/ Programmation de vos commandes en une touche	22-23
Connectivity Activation/Deactivation/ Activation / Désactivation de la connectivité	23
Troubleshooting/ Dépannage	24-25
Disposal and Environmental Protection/ Recyclage et protection de l'environnement	26
Limited Guarantee/ Garantie	26
Contact Nespresso / Contact Nespresso	26

EN Safety Precautions

CAUTION / WARNING

ELECTRICAL DANGER

DISCONNECT DAMAGED SUPPLY CORD

CAUTION HOT SURFACE

⚠ CAUTION: when you see this sign, please refer to the safety precautions to avoid possible harm and damage.

i INFORMATION: when you see this sign, please take note of the advice for the correct and safe usage of your appliance.

⚠ CAUTION: the safety precautions are part of the appliance. Read them carefully before using your new appliance for the first time. Keep them in a place where you can find and refer to them later on.

- The appliance is intended to prepare beverages according to these instructions. Do not use the appliance for anything other than its intended use.
- This appliance has been designed for indoor and non-extreme temperature conditions use only.
- Protect the appliance from direct sunlight effect, prolonged water splash and humidity.
- This appliance is intended to be used in households and similar applications only such as: staff kitchen areas in shops, offices and other working environments, farm houses; by clients in hotels, motels and other residential environments; bed and breakfast type environments.
- This appliance may be used by children of at least 8 years of age, as long as they are supervised and have been given instructions about using the appliance safely and are fully aware of the dangers involved. Cleaning and user maintenance shall not be made by children unless they are older than 8 and they are supervised by an adult.
- Keep the appliance and its cord out of reach of children under 8 years of age.
- This appliance may be used by persons with reduced physical, sensory or mental capabilities, or whose experience or knowledge is not sufficient, provided they are supervised or have received instruction to use the appliance safely and understand the dangers.
- Children shall not use the appliance as a toy.
- The manufacturer accepts no responsibility and the guarantee will not apply for any commercial use, inappropriate handling or use of the appliance, any damage resulting from use for other purposes, faulty operation, non-professionals' repair or failure to comply with the instructions.

Avoid risk of fatal electric shock and fire.

- In case of an emergency: immediately remove the plug from the power socket.
- Only plug the appliance into suitable, easily accessible, earthed mains connections.

Make sure that the voltage of the power source is the same as that specified on the rating plate. The use of an incorrect connection voids the guarantee.

The appliance must only be connected after installation.

- Do not pull the cord over sharp edges, clamp it or allow it to hang down.
- Keep the cord away from heat and damp.
- If the supply cord or the plug are damaged, they must be replaced by the manufacturer, its service agent or similarly qualified persons, in order to avoid all risks.
- If the cord or the plug are damaged, do not operate the appliance. Return the appliance to **Nespresso** or to a **Nespresso** authorized representative.
- If an extension cord is required, use only an earthed cord with a conductor cross-section of at least 1.5 mm² or matching input power.
- To avoid hazardous damage, never place the appliance on or beside hot surfaces such as

- radiators, stoves, ovens, gas burners, open flame, or similar.
- Always place it on a horizontal, stable and even surface. The surface must be resistant to heat and fluids, like water, coffee, descaler or similar.
 - The appliance shall not be placed in a cabinet when in use.
 - Disconnect the appliance from the mains when not in use for a long period. Disconnect by pulling out the plug and not by pulling the cord itself or the cord may become damaged.
 - Before cleaning and servicing, remove the plug from the mains socket and let the appliance cool down.
 - To disconnect the appliance, stop any preparation, then remove the plug from the power socket.
 - Never touch the cord with wet hands.
 - Never immerse the appliance or part of it in water or other liquid.
 - Never put the appliance or part of it in a dishwasher.
 - Electricity and water together is dangerous and can lead

- to fatal electrical shocks.
- Do not open the appliance. Hazardous voltage inside!
 - Do not put anything into any openings. Doing so may cause fire or electrical shock!
 - The use of accessory attachments not recommended by the manufacturer may result in fire, electric shock or injury to persons.

Avoid possible harm when operating the appliance.

- Never leave the appliance unattended during operation.
- Do not use the appliance if it is damaged, has been dropped or not operating perfectly. Immediately remove the plug from the power socket. Contact **Nespresso** or **Nespresso** authorized representative for examination, repair or adjustment.
-  A damaged appliance can cause electrical shocks, burns and fire.
- Always completely close the lever and never lift it during operation. Scalding may occur.
- Do not put fingers under coffee

- outlet, risk of scalding.
- Do not put fingers into capsule compartment or the capsule shaft. Danger of injury!
 - Water could flow around a capsule when not perforated by the blades and damage the appliance.
 - Never use an already used, damaged or deformed capsule.
 - If a capsule is blocked in the capsule compartment, turn the machine off and unplug it before any operation. Call **Nespresso** or **Nespresso** authorized representative.
 - Always fill the water tank with cold, fresh drinking water.
 - Empty water tank if the appliance will not be used for an extended time (holidays, etc.).
 - Replace water in water tank when the appliance is not operated for a weekend or a similar period of time.
 - Do not use the appliance without the drip tray and drip grid to avoid spilling any liquid on surrounding surfaces.
 - Do not use any strong cleaning agent or solvent cleaner. Use a

damp cloth and mild cleaning agent to clean the surface of the appliance.

- To clean machine, use only clean cleaning tools.
- When unpacking the machine, remove the plastic film and dispose.
- This appliance is designed for **Nespresso** coffee capsules available exclusively through **Nespresso** or your **Nespresso** authorized representative.
- All **Nespresso** appliances pass stringent controls. Reliability tests under practical conditions are performed randomly on selected units. This can show traces of any previous use.
- **Nespresso** reserves the right to change instructions without prior notice.

Descaling

- **Nespresso** descaling agent, when used correctly, helps ensure the proper functioning of your machine over its lifetime and that your coffee experience is as perfect as the first day.
- **Nespresso** descaling agent has been specifically developed

EN Safety Precautions

for **Nespresso** machines; the use of any unsuitable descaling agent may lead to machine component damage or an insufficient descaling process.

- Your **Nespresso** machine calculates when a descale is necessary based on the amount of water used and your water hardness level. This is set at the first use with the help of the water hardness test stick. Make sure to test the water hardness again if you use your machine in another state / region.
- Make sure you descale your machine as soon as the machine requests it; a late descaling procedure may not be completely efficient.
- Descale according to user manual recommendations.

SAVE THESE INSTRUCTIONS

Pass them on to any subsequent user.

This instruction manual is also available as a PDF at [nespresso.com](https://www.nespresso.com)

Consignes de sécurité

 **ATTENTION /
AVERTISSEMENT**

 **DANGER ÉLECTRIQUE**

 **DÉBRANCHEZ LE CORDON
D'ALIMENTATION
ENDOMMAGÉ**

 **CAUTION HOT SURFACE**

 **ATTENTION : lorsque ce
symbole apparaît, veuillez
consulter les consignes de
sécurité pour éviter tout
danger et dommage éventuel.**

 **INFORMATION : lorsque ce
symbole apparaît, veuillez
prendre connaissance des
conseils pour utiliser votre
machine de façon appropriée
et en toute sécurité.**

 **ATTENTION : ces
consignes de sécurité
font partie intégrante de
la machine. Veuillez les
lire attentivement avant
d'utiliser pour la première
fois votre nouvelle machine.**

**Conservez-les à un endroit où
vous pourrez les retrouver et
les consulter ultérieurement.**

- Cette machine est conçue pour préparer des boissons conformément à ces instructions. Ne l'utilisez pas pour d'autres usages que ceux prévus.
- Cette machine a été uniquement conçue pour un usage intérieur, dans des conditions de températures non extrêmes.
- Protégez votre machine des effets directs des rayons du soleil, des éclaboussures d'eau et de l'humidité.
- Cette machine est uniquement prévue pour une utilisation domestique ou dans des conditions telles que : cuisines réservées au personnel travaillant dans des boutiques, bureaux et autres environnements de travail, fermes ; utilisation par les clients dans les hôtels, motels et autres environnements résidentiels du type chambres d'hôtes.
- Cette machine peut être utilisée par les enfants à partir de 8 ans sous surveillance, sous réserve qu'ils aient reçu des instructions pour une utilisation sans risque de la machine et qu'ils aient pris pleinement conscience des risques encourus. Le nettoyage et l'entretien de la machine ne doivent pas être confiés à des enfants, à moins qu'ils aient plus de 8 ans et qu'ils soient sous la surveillance d'un adulte.
- Veillez à ce que les enfants de moins de 8 ans ne puissent pas accéder à la machine ni à son cordon d'alimentation.
- Cette machine peut être utilisée par des personnes présentant des capacités physiques, sensorielles ou mentales réduites, ou un manque d'expérience et de connaissances, à condition qu'elles soient sous surveillance, qu'elles aient reçu des instructions pour une utilisation sans risque de la machine et qu'elles aient pris pleinement conscience des risques encourus.
- Veillez à ce que les enfants ne jouent pas avec la machine.
- Le fabricant décline toute

responsabilité et la garantie ne s'appliquera pas en cas d'usage commercial, d'utilisation ou de manipulation inappropriée, ainsi que de dommages résultant d'un usage inadapté, d'une mauvaise utilisation, d'une réparation réalisée par une personne non formée pour le faire ou du non respect des instructions.

 **Évitez les risques de
décharges électriques
mortelles et d'incendie.**

- En cas d'urgence : débranchez immédiatement la machine de la prise électrique.
- Branchez la machine uniquement dans des prises adaptées, facilement accessibles et reliées à la terre. Assurez-vous que la tension de la source d'alimentation est identique à celle indiquée sur la plaque signalétique. Toute utilisation d'un branchement inadapté entraînera l'annulation de la garantie.

**La machine ne doit être
branchée qu'une fois
installée.**

- Ne tirez pas sur le cordon d'alimentation au-dessus de bords tranchants, et veillez à le fixer ou à le laisser pendre librement.
 - Éloignez le cordon d'alimentation de toute source de chaleur et d'humidité.
 - Si le cordon d'alimentation ou la prise sont endommagés, ils doivent être remplacés par le fabricant, l'agent de service ou des personnes disposant de qualifications identiques afin d'éviter tout risque.
 - Ne faites pas fonctionner la machine si le câble ou la prise sont endommagés. Retournez la machine à **Nespresso** ou à un revendeur **Nespresso** agréé.
 - Si une rallonge électrique s'avère nécessaire, n'utilisez qu'un cordon relié à la terre, dont le conducteur possède une section d'au moins 1,5 mm² ou d'une puissance d'entrée équivalente.
 - Pour éviter tout danger, ne placez jamais la machine sur ou à proximité de surfaces chaudes, telles que des radiateurs, des plaques de cuisson, des fours, des brûleurs à gaz, des feux nus ou toute autre source de chaleur similaire.
 - Placez-la toujours sur une surface horizontale, stable et plate. La surface doit être résistante à la chaleur et aux liquides comme l'eau, le café, le produit de détartrage ou tout autre fluide similaire.
 - Ne placez jamais la machine dans un meuble pendant son utilisation.
 - Débranchez la machine de la prise électrique en cas de non-utilisation prolongée. Débranchez la machine en tirant sur la fiche et non sur le cordon d'alimentation afin de ne pas l'endommager.
 - Avant le nettoyage et l'entretien de votre machine, débranchez-la de la prise électrique et laissez-la refroidir.
 - Pour débrancher la machine, arrêtez la préparation, puis retirez la fiche de la prise d'alimentation.
 - Ne touchez jamais le cordon d'alimentation avec les mains mouillées.
 - Ne plongez jamais la machine, en tout ou partie, dans l'eau ou d'autres liquides.
 - Ne placez jamais la machine ou certains de ses composants au lave-vaisselle.
 - La présence simultanée d'électricité et d'eau est dangereuse et peut provoquer des décharges électriques mortelles.
 - N'ouvrez pas la machine. Elle renferme une tension dangereuse !
 - Ne placez jamais rien au niveau des ouvertures. Cela risquerait de provoquer un incendie ou des décharges électriques mortelles !
 - L'utilisation d'accessoires non recommandés par le fabricant peut entraîner un incendie, un choc électrique ou des blessures.
- Évitez les dommages susceptibles d'être provoqués par l'utilisation de la machine.**
- Ne laissez jamais votre machine sans surveillance pendant son fonctionnement.
 - N'utilisez pas la machine si elle est endommagée, si elle est tombée ou si elle ne fonctionne pas parfaitement. Débranchez-la immédiatement de la prise électrique. Contactez **Nespresso** ou un revendeur **Nespresso** agréé, pour la réparation ou le réglage de votre machine.
 -  Une machine endommagée peut provoquer des chocs électriques, brûlures et incendies.
 - Refermez toujours bien complètement le levier et ne le soulevez jamais pendant le fonctionnement de la machine. Des brûlures peuvent se produire.
 - Ne mettez pas vos doigts sous la sortie du café, il y a un risque de brûlure.
 - Ne mettez pas vos doigts dans le compartiment à capsules ou dans le bac de récupération des capsules. Il existe un risque de blessure.
 - L'eau peut s'écouler autour d'une capsule, quand celle-ci n'a pas été perforée par les lames, et endommager la

Consignes de sécurité

- machine.
- N'utilisez jamais une capsule usagée, endommagée ou déformée.
 - Si une capsule est bloquée dans le compartiment à capsules, éteignez la machine et débranchez-la avant toute opération. Appelez **Nespresso** ou un revendeur **Nespresso** agréé.
 - Remplissez toujours le réservoir avec de l'eau fraîche, potable et froide.
 - Videz le réservoir d'eau si la machine n'est pas utilisée pendant une durée prolongée (vacances, etc. ...).
 - Remplacez l'eau du réservoir d'eau quand la machine n'est pas utilisée pendant un week-end ou une période de temps similaire.
 - N'utilisez pas la machine sans le bac d'égouttage et sa grille afin d'éviter de renverser du liquide sur les surfaces environnantes.
 - Ne nettoyez jamais votre machine avec un produit d'entretien ou un solvant puissant. Utilisez un chiffon humide et un détergent doux pour nettoyer la surface de votre machine.
 - Pour nettoyer la machine, utilisez uniquement du matériel propre.
 - Lors du déballage de la machine, retirez le film plastique de la grille d'égouttage.
 - Cette machine est conçue pour des capsules de café **Nespresso** disponibles exclusivement via **Nespresso** ou votre revendeur **Nespresso** agréé.
 - Toutes les machines **Nespresso** sont soumises à des contrôles rigoureux. Des tests de fiabilité, réalisés dans des conditions réelles d'utilisation, sont effectués au hasard sur des unités sélectionnées. Certaines machines peuvent donc présenter des traces d'une utilisation antérieure
 - **Nespresso** se réserve le droit de modifier sans préavis cette notice d'utilisation.
- ## Détartrage
- Lorsqu'il est utilisé correctement, le détartrant **Nespresso** permet d'assurer le bon fonctionnement de votre machine tout au long de sa durée de vie et de vous garantir une expérience de dégustation optimale, tasse après tasse.
 - Le produit de détartrage **Nespresso** est spécialement conçu pour les machines **Nespresso** ; l'utilisation de tout autre produit non approprié risquerait d'endommager les composants de la machine ou de ne pas la détartrer suffisamment.
 - Votre machine **Nespresso** détermine le moment où un détartrage est nécessaire, en fonction de la quantité d'eau utilisée et du niveau de dureté de votre eau. Celui-ci est défini lors de la première utilisation grâce au bâtonnet de test de dureté de l'eau. Pensez à effectuer un nouveau test de dureté de l'eau si vous utilisez votre machine dans une autre région ou un autre pays.
 - Détartrez votre machine dès qu'elle vous en indique la nécessité. Si vous le faites trop tard, le détartrage risque de ne pas être totalement efficace.
 - Effectuez le détartrage selon les

instructions fournies dans ce manuel.

CONSERVEZ CES INSTRUCTIONS
Transmettez-les à tout nouvel utilisateur de la machine.
Ce guide de l'utilisateur est disponible au format PDF sur [nespresso.com](https://www.nespresso.com)

EN Packaging Content/
FR Contenu de l'emballage



- 1 Coffee Machine
Machine à café



- 2 Tasting Box of Nespresso Capsules
Coffret de dégustation de capsules Nespresso



- 3 Nespresso Welcome Brochure
Brochure de bienvenue Nespresso



- 4 User Manual
Guide de l'utilisateur



- 5 1 Water Hardness Test Stick, in the User Manual
1 bâtonnet de test de dureté de l'eau disponible dans le guide de l'utilisateur

Essenza Plus/ Essenza Plus

Nespresso is an exclusive system creating the ultimate Espresso, time after time. Each parameter has been calculated with great precision to ensure that all the aromas from each capsule can be extracted, to give the coffee body and create an exceptionally thick and smooth crema.

Nespresso est un système incomparable offrant un Espresso parfait, tasse après tasse. Chaque paramètre est calculé avec précision pour exprimer la totalité des arômes de chaque capsule, donner du corps au café et lui offrir une crema* d'une densité et d'une onctuosité exceptionnelles. *crema : mousse de café.

⚠ CAUTION: when you see this sign, please refer to the safety precautions to avoid possible harm and damage.

⚠ ATTENTION : lorsque ce symbole apparaît, veuillez consulter les consignes de sécurité pour éviter tout danger et dommage éventuel.

i INFORMATION: when you see this sign, please take note of the advice for the correct and safe usage of your coffee machine.

i INFORMATION : lorsque ce symbole apparaît, veuillez prendre connaissance des conseils pour utiliser votre machine à café de façon appropriée et en toute sécurité.



NOTE: when you see this sign, please note that you can also use the App for this function. Consult App for more information.



REMARQUE : lorsque ce symbole apparaît, notez que vous pouvez également utiliser cette fonction à partir de l'Application. Consultez l'Application pour plus d'informations.

Machine Overview/ Présentation de la machine

EN

FR

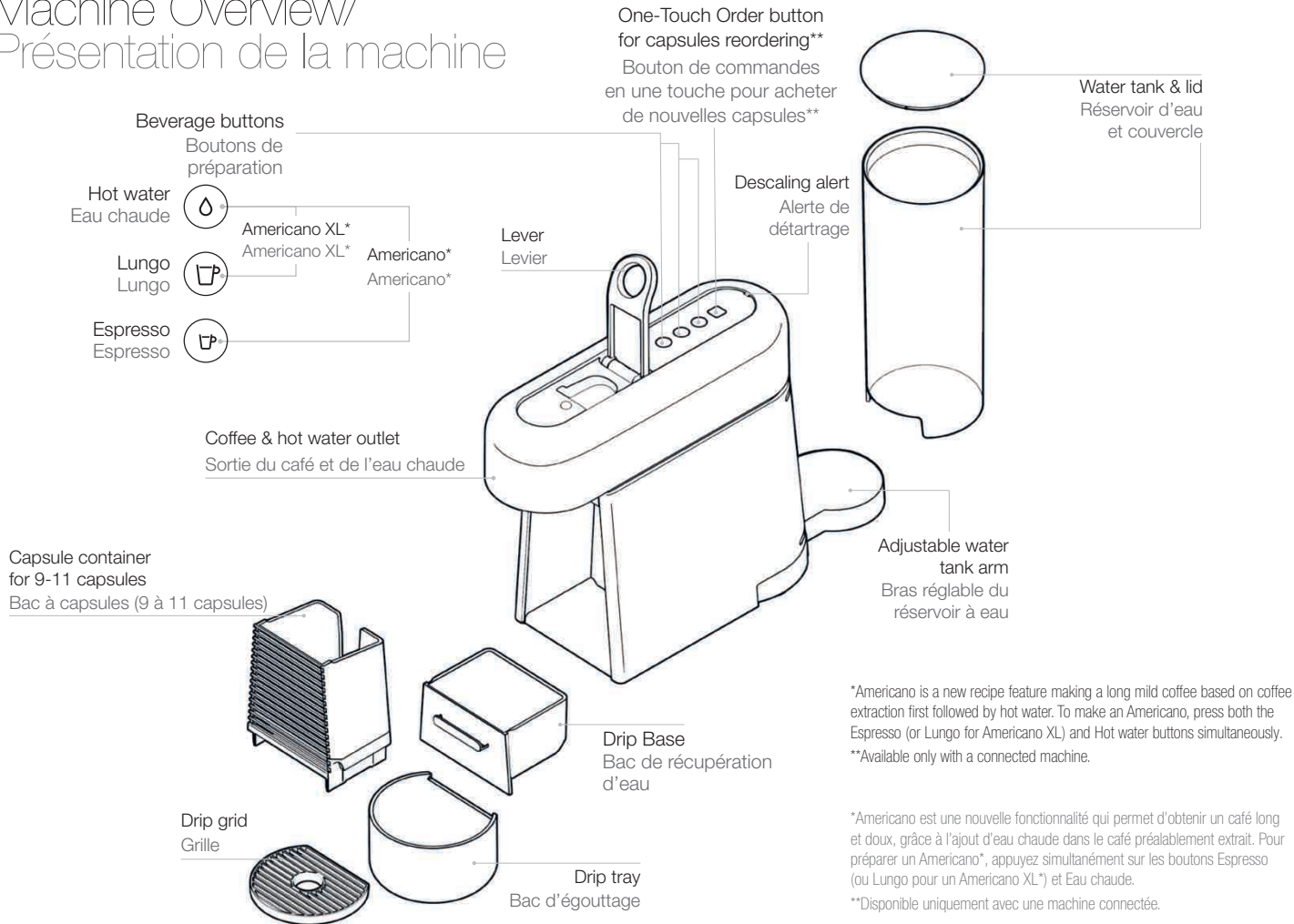

*Americano is a new recipe feature making a long mild coffee based on coffee extraction first followed by hot water. To make an Americano, press both the Espresso (or Lungo for Americano XL) and Hot water buttons simultaneously.
**Available only with a connected machine.

Americano est une nouvelle fonctionnalité qui permet d'obtenir un café long et doux, grâce à l'ajout d'eau chaude dans le café préalablement extrait. Pour préparer un Americano, appuyez simultanément sur les boutons Espresso (ou Lungo pour un Americano XL*) et Eau chaude.
**Disponible uniquement avec une machine connectée.

EN Get the App/ FR Obtenir l'Application

- 1 Download the Nespresso App.**
If you have it already, please update the App

Téléchargez l'Application Nespresso.
Si vous l'avez déjà, il est recommandé de la mettre à jour.



To check your device's compatibility, go on www.nespresso.com
Vérifiez la compatibilité de votre machine sur www.nespresso.com

- 2 Launch the App.**
Lancez l'Application.

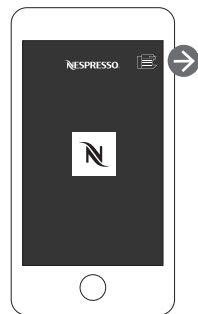

- 3 Click on the Machine Icon.**
Cliquez sur l'icône Machine.

Pairing/ Jumelage

- i Please remember that the *Bluetooth®* mode must be activated beforehand on your smartphone or tablet.**
To benefit from all features, pair your machine with your smartphone or tablet and connect it to Wi-Fi, following the instructions via the App.

- i N'oubliez pas** que vous devez au préalable activer le mode *Bluetooth®* sur votre smartphone ou votre tablette.
Pour profiter de toutes les fonctionnalités de votre machine, jumelez-la à votre smartphone ou à votre tablette et connectez-vous à un réseau Wi-Fi, en suivant les instructions via l'Application.

When the pairing is complete, the One-Touch Order button will blink 3 times
Pairing confirmed: WHITE LED blinking;
Pairing failed: ORANGE LED blinking.

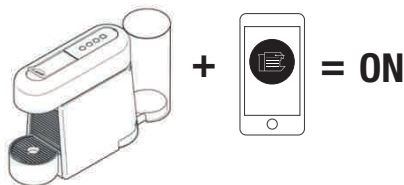

Une fois le jumelage terminé, le voyant de commandes en une touche clignotera 3 fois.
Confirmation du jumelage : Un voyant BLANC clignote ; Échec du jumelage : Un voyant ORANGE clignote.

Connectivity Functions/ Fonctionnalités de connectivité

- Recipe Management
 - Capsules reordering
 - Maintenance notifications
 - Descaling alert
 - And more to see via the App
- Gestion des recettes
 - Commandes de capsules
 - Notifications d'entretien
 - Alerte de détartrage
 - Et bien d'autres fonctions à découvrir directement sur l'Application

First use or after a long period of non-use/ Première utilisation (ou après une longue période de non-utilisation)

⚠ First, read the safety precautions to avoid risks of fatal electrical shocks and fire.

⚠ Lisez d'abord les consignes de sécurité pour éviter les risques de décharges électriques mortelles et d'incendie.

i **Factory settings:** Espresso: 40 ml, Lungo: 110 ml, Americano: 150 ml (25 ml coffee, 125 ml hot water), Americano XL: 200ml (40 ml coffee, 160 ml hot water), Hot water: 200ml.

i **Réglages par défaut :** Espresso : 40 ml, Lungo : 110 ml, Americano : 150 ml (25 ml de café, 125 ml d'eau chaude), Americano XL : 200 ml (40 ml de café, 160 ml d'eau chaude), Eau chaude : 200 ml.

- 1 Remove** the water tank and capsule container to clean them (see Cleaning section).

Retirez le réservoir d'eau et le bac à capsules pour les nettoyer (voir section : Prendre soin de votre machine Nespresso).

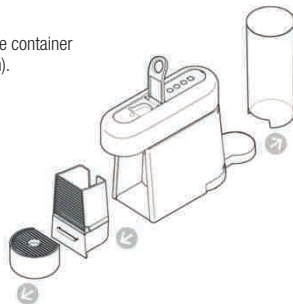

- 2 Adjust the cable length** and store the excess under the machine. Insert the remaining cable in the guide under water tank left or right socket, depending on the position chosen for the water tank. Ensure machine is in the upright position.

Ajustez la longueur du cordon en utilisant l'espace range-câble sous la machine. Insérez le reste du cordon dans l'emplacement prévu à cet effet sous le réservoir à eau ou la prise de droite, selon la position choisie pour le réservoir à eau. Veillez à replacer la machine en position verticale.

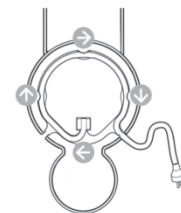

- 3 Plug the machine** into the mains.

Branchez la machine à la prise électrique.

- 4 Fill the water tank** with fresh potable water.

Remplissez le réservoir avec de l'eau douce et potable.

- 5 Place the water tank** on its arm and place the drip tray and the capsule container in position.

Placez le réservoir d'eau sur son bras, puis insérez le bac d'égouttage et le bac à capsules.



EN First use or after a long period of non-use/

FR Première utilisation (ou après une longue période de non-utilisation)



- 6 To turn the machine on**, press either the Espresso, Lungo, or Hot water button.
- Blinking Lights: heating up (approx. 30 seconds)
 - Steady Lights: ready

Mettez la machine sous tension en appuyant soit sur le bouton Espresso, Lungo, ou Eau chaude.

- Le voyant clignote : phase de préchauffage (environ 30 secondes)
- Le voyant est allumé fixe : la machine est prête

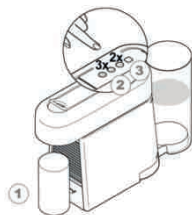

- 7 To rinse the machine**, place a container (min. 1 L) under coffee outlet. Press the Lungo button. Repeat 3 times. Press the Hot water button. Repeat 2 times.

Pour rincer la machine, placez un récipient (min. 1 L) sous la sortie de café. Appuyez sur le bouton Lungo. Répétez 3 fois cette opération. Appuyez sur le bouton Eau chaude. Répétez 2 fois cette opération.

- 8 To connect your machine**, please follow the instructions in sections "Get the App" and "Pairing" on page 12. Multiple devices can be connected to your Essenza Plus machine only if using a unique Club Members number. To pair these additional devices, please follow the instructions in the sections "Get the App" and "Pairing".

Pour connecter votre machine, veuillez suivre les instructions des sections « Obtenir l'Application » et « Jumelage », page 12. Pour connecter plusieurs appareils mobiles à votre machine Essenza Plus, vous devez utiliser un seul et même numéro de Membre du Club. Pour jumeler d'autres appareils, veuillez suivre les mêmes instructions que celles figurant dans les sections « Obtenir l'Application » et « Jumelage ».

- 9 To turn the machine off** before automatic Auto Off mode, press both the Espresso and Lungo buttons simultaneously (short press - less than 1 second).

Pour éteindre la machine avant le mode de mise hors tension automatique, appuyez simultanément sur les boutons Espresso et Lungo. (pendant moins d'une seconde).

i The machine will turn into OFF mode automatically after 9 minutes of non-use.

i La machine s'éteint automatiquement après 9 minutes de non-utilisation.

Coffee Preparation/ Préparation du café

- 1 To turn the machine on**, press either the Espresso, Lungo or Hot water button. Blinking Lights: heating up (approx. 30 seconds) Steady Lights: ready

Pour allumer la machine, appuyez sur le bouton Espresso, Lungo ou Eau chaude. Le voyant clignote : phase de préchauffage (environ 30 secondes). Le voyant est allumé fixe : la machine est prête



- 2 Lift the lever** completely and insert the capsule.

Relevez complètement le levier et insérez une capsule.



- 3 Close the lever** and place a cup under the coffee outlet. **To accommodate a tall recipe glass**, remove the drip tray.

Abaissez le levier et placez votre tasse sous la sortie du café. **Pour placer un grand verre à recettes**, retirez la grille d'égouttage.

Coffee Preparation/ Préparation du café

EN





⚠ Never lift the lever during operation and refer to the important safeguards to avoid possible harm when operating the appliance.

FR





⚠ Ne relevez jamais le levier lors du fonctionnement de la machine et consultez les consignes de sécurité pour éviter les dommages liés à son utilisation.

i **During heat up**, you can press any beverage button while blinking. The coffee will then flow automatically when the machine is ready.
Lors du **préchauffage**, vous pouvez appuyer sur l'un des boutons de sélection du café qui clignotent. Le café s'écoulera automatiquement dès que la machine sera prête.

i **For hot water preparation only**, it is recommended to eject any remaining used capsule into the used capsule container before pressing the hot water button.
Pour la **préparation d'eau chaude uniquement**, il est recommandé d'éjecter toute capsule usagée dans le bac à capsules avant d'appuyer sur le bouton d'eau chaude.

4		Espresso (40ml)
		Lungo (110ml)
		(simultaneous press) Americano (25ml coffee, 125 ml hot water)
		(simultaneous press) Americano XL (40ml coffee, 160ml hot water)
		Hot Water (200ml)

Press the desired beverage button to start. Preparation will stop automatically.
To stop the coffee flow at any time, press any beverage button.

		Espresso (40 ml)
		Lungo (110 ml)
		(en appuyant simultanément) Americano (25 ml de café, 125 ml d'eau chaude)
		(en appuyant simultanément) Americano XL (40 ml de café, 160 ml d'eau chaude)
		Eau chaude (200 ml)

Appuyez sur le bouton de la boisson désirée pour lancer la préparation. La préparation s'arrête automatiquement. Pour interrompre l'écoulement du café à tout moment, appuyez sur n'importe quel bouton de préparation des boissons.



5 Remove the cup. Lift and close the lever to eject the capsule into the used capsule container.

Retirez votre tasse. Relevez le levier pour éjecter la capsule dans le bac à capsules usagées.

Programming the Water Volume/ Programmation du volume d'eau

Any beverage button can be programmed:

Tous les boutons de préparation des boissons peuvent être programmés :

☕	Espresso: from 20 to 70 ml
☕	Lungo: from 70 to 130 ml
☕ + 💧	Americano and Americano XL: coffee from 20 to 110 ml, hot water from 25 to 300 ml
💧	Hot water: from 50 to 300 ml
☕	Espresso : de 20 à 70 ml
☕	Lungo : de 70 à 130 ml
☕ + 💧	Americano et Americano XL : café de 20 à 110 ml, eau chaude de 25 à 300 ml
💧	Eau chaude : de 50 à 300 ml



- 1 **Turn the machine on** and wait for it to be in ready mode (steady lights). Fill the water tank with fresh potable water and insert the capsule.

Allumez la machine et attendez qu'elle soit prête (voyants fixes). Remplissez le réservoir d'eau avec de l'eau potable et insérez la capsule.

- 2 **Place a cup** under the coffee outlet.

- **To program Espresso and Lungo volumes:**
Press and hold the Espresso or Lungo button. Release button once the desired volume is served. LEDs will blink fast 3 times to confirm new setting. Water volume level is now stored.
- **To program Americano and Americano XL volumes:**
Press both the Espresso (for Americano) / or Lungo (for Americano XL) and Hot water buttons simultaneously. Release both buttons once desired coffee volume is reached. Hot water will start flowing automatically. Press Hot water button once desired water volume is reached. LEDs will blink fast 3 times to confirm new setting.
- **To program Hot water volume:**
Press and hold the Hot water button until desired volume is reached. LEDs will blink fast 3 times to confirm new setting.

Placez une tasse sous la sortie du café.

- **Pour programmer une longueur d'Espresso et de Lungo :** appuyez et maintenez enfoncé le bouton Espresso ou Lungo. Relâchez le bouton dès que la longueur souhaitée est atteinte. Le voyant clignote rapidement 3 fois pour confirmer le nouveau réglage. Le niveau du volume d'eau est maintenant mémorisé.
- **Pour programmer une longueur d'Americano et d'Americano XL :** appuyez simultanément sur les boutons Espresso (pour un Americano) ou Lungo (pour un Americano XL) et Eau chaude. Relâchez ces deux boutons dès que la longueur souhaitée est atteinte. L'eau chaude s'écoulera automatiquement. Appuyez sur le bouton Eau chaude dès que le volume d'eau souhaité est atteint. Le voyant clignote rapidement 3 fois pour confirmer le nouveau réglage.
- **Pour programmer le volume d'Eau chaude :** appuyez et maintenez enfoncé le bouton Eau chaude jusqu'à ce que le volume souhaité soit atteint. Le voyant clignote rapidement 3 fois pour confirmer le nouveau réglage.

Energy Saving/ Mode d'économie d'énergie

EN



The machine is equipped with an energy saving feature.
Cette machine est équipée d'une fonction d'économie d'énergie.



The machine will automatically enter Auto Off mode after 9 minutes.
La machine s'éteint automatiquement après 9 minutes de non-utilisation.

FR

- 1 Energy efficient:** Machine minimizes power use when not making a beverage. The machine will enter low energy mode after 2 minutes of no use. After 9 minutes the machine will turn into OFF mode automatically.
- 1 Efficience énergétique :** Cette machine minimise la consommation d'électricité quand vous ne préparez pas de boisson. Elle se mettra automatiquement en mode « faible énergie » au bout de 2 minutes de non-utilisation. La machine s'éteint automatiquement après 9 minutes de non-utilisation.

Reset to Factory Settings/ Restauration des réglages par défaut

i If you reset to factory settings, this will cancel the *Bluetooth*[®] and Wi-Fi pairing and reset the water hardness level.
Factory settings are: Espresso: 40 ml, Lungo: 110 ml, Americano: 150 ml (25 ml coffee, 125 ml hot water), Americano XL: 200ml (40 ml coffee, 160 ml hot water), Hot water: 200ml. The water hardness set by default is hard.

i Toute restauration des réglages par défaut entraîne la désactivation de *Bluetooth*[®] et du jumelage Wi-Fi et réinitialise le niveau de dureté de l'eau.
Les réglages par défaut sont les suivants : Espresso : 40 ml, Lungo : 110 ml, Americano : 150 ml (25 ml de café, 125 ml d'eau chaude), Americano XL : 200 ml (40 ml de café, 160 ml d'eau chaude), Eau chaude : 200 ml. Par défaut, la dureté de l'eau est définie sur « dure ».

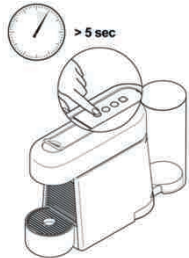

To do it via your machine:

Pour restaurer les réglages par défaut à partir de votre machine :

- 1 With machine turned off,** press and hold the Espresso button for 5 seconds.

Éteignez la machine et appuyez et maintenez le bouton Espresso pendant 5 secondes.



- 2 LEDs will blink fast 3 times** to confirm machine has been reset to factory settings. Machine will then switch off automatically.

Les voyants clignotent rapidement 3 fois pour confirmer que les réglages par défaut de la machine ont été réinitialisés. La machine s'éteint ensuite automatiquement.

EN

Cleaning/ Prende soin de votre machine Nespresso

FR

⚠ Risk of fatal electrical shock and fire. Never immerse the appliance or part of it in water. / Be sure to unplug the machine before cleaning. / Do not use any strong cleaning agent or solvent cleaner. / Do not use sharp objects, brushes or sharp abrasives. / Do not place in a dishwasher.

⚠ Risque d'incendie et de décharge électrique mortelle ! Ne plongez jamais la machine, en tout ou partie, dans l'eau. / Pensez à débrancher la machine avant de la nettoyer. / Ne nettoyez jamais votre machine avec un produit d'entretien ou un solvant puissant. / N'utilisez pas d'objets pointus, de brosses ou de produits abrasifs. / Ne passez pas la machine au lave-vaisselle.

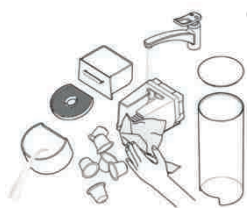

1 Empty the drip tray, the drip base and the capsule container every day. Also remove the water tank with its lid and clean them all with odorless detergent and rinse with warm / hot water.

Videz tous les jours le bac d'égouttage, le bac de récupération d'eau et le bac à capsules usagées. Retirez également le réservoir d'eau et son couvercle, nettoyez-les avec un détergent inodore, puis rincez-les à l'eau chaude.



2 Dry with a fresh and clean towel, cloth or paper and reassemble all parts. Clean the coffee outlet and inside the machine regularly with a damp cloth.

Séchez-les à l'aide d'une serviette, d'un chiffon ou de papier absorbant propre et doux, puis assemblez de nouveau toutes les pièces. Nettoyez régulièrement la sortie de café et l'intérieur de la machine avec un chiffon humide.

Descaling/ Détartrage

www.nespresso.com/descaling

⚠ Read the safety precautions on the descaling package and refer to the table for the frequency of use. The descaling solution can be harmful. Avoid contact with eyes, skin and surfaces. Please refer to the table on the "water hardness" section that indicates the descaling frequency required for the optimum performance of your machine, based on water hardness. For any additional questions you may have regarding descaling, please contact **Nespresso**.

⚠ Prenez connaissance des consignes de sécurité indiquées sur le kit de détartrage et consultez le tableau pour connaître la fréquence d'utilisation de ce kit. La solution de détartrage peut être nocive. Évitez tout contact avec les yeux, la peau et les surfaces. Consultez le tableau figurant à la section « Dureté de l'eau » pour connaître la fréquence de détartrage nécessaire pour garantir un fonctionnement optimal de votre machine, selon la dureté de l'eau. Pour toute question supplémentaire concernant le détartrage, veuillez contacter **Nespresso**.

Descaling/ D tartrage

www.nespresso.com/descaling

EN

FR

i Duration approximately 15 minutes.
Dur e environ 15 minutes.



- 1** Descale the machine when descaling alert blinks in ready mode.

D tartriez votre machine lorsque l'alerte de d tartrage clignote de fa on constante.



- 2** Lift and close the lever to eject the capsule into the used capsule container.

Relevez le levier pour  jecter la capsule dans le bac   capsules usag es.

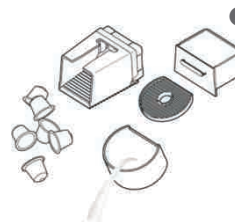

- 3** Empty the drip tray, drip base and used capsule container.

Videz le bac d' gouttage, le bac de r cup ration d'eau et le bac   capsules usag es.



- 4** Fill the water tank with fresh potable water up to the half level (approx. 0.5 L). Pour 1 Nespresso descaling liquid sachet into the water tank.

Remplissez le r servoir avec de l'eau douce et potable jusqu'  la moiti  du niveau (environ 0,5 L). Versez 1 sachet de d tartrant liquide Nespresso dans le r servoir d'eau.



- 5** Place a container (min. volume 1 L) under the coffee outlet.

Placez un r cipient (d'au moins 1 L) sous la sortie du caf .



- 6** To enter the descaling mode, while the machine is turned on, press the Espresso, Lungo and hot water buttons for 5 seconds.

Pour activer le mode de d tartrage lorsque la machine est allum e, appuyez simultan ment sur les boutons Espresso, Lungo et Eau chaude pendant 5 secondes.

EN Descaling/ D etartrage

FR www.nespresso.com/descaling



7 All three LEDs blink.

Descaling alert will remain on during the entire descaling process.

To exit the descaling mode at this stage, press either the Espresso or Lungo button.

Les trois voyants clignotent.

L'alerte de d etartrage restera activ ee pendant tout le processus de d etartrage.

Pour quitter le mode de d etartrage, appuyez soit sur le bouton Espresso ou Lungo.



8 To start the descaling process, press the Hot water button and wait until the water tank is empty.

Pour d emarrer le processus de d etartrage, appuyez sur le bouton Eau chaude et attendez que le r eservoir d'eau soit vide.



9 Empty and rinse the water tank. Fill with fresh potable water up to the max. level.

Videz et rincez le r eservoir d'eau. Remplissez-le d'eau potable jusqu'au niveau maximum.

10 Empty the 1L container and place it back. Press the hot water button. Once water tank is empty, repeat steps 9 and 10 once.

Videz le r ecipient de 1 L et remettez-le en place. Appuyez sur le bouton Eau chaude. Lorsque le r eservoir d'eau est vide, r ep etez une fois les  etapes 9 et 10.

11 When the rinsing cycle has finished, machine will switch off automatically.

Une fois le cycle de rin age termin e, la machine s' teint automatiquement.



12 Empty the drip base.

Videz le bac de r ecup eration d'eau.

Water Hardness Setting/ Réglage de la dureté de l'eau

EN

FR

The water hardness level can be tested with the water hardness stick available on the first page of the user manual.

To set the water hardness via your machine:

Pour connaître le niveau de dureté de votre eau, vous pouvez utiliser le bâtonnet de test de dureté de l'eau disponible en première page du guide de l'utilisateur.

Pour accéder au mode de réglage de la dureté de l'eau :

- 1 With machine turned off, press and hold the Hot water button for 5 seconds. The beverage buttons will blink to indicate the current setting.

Éteignez la machine et appuyez et maintenez le bouton Eau chaude pendant 5 secondes. Les boutons de préparation des boissons clignotent pour indiquer le niveau actuel.

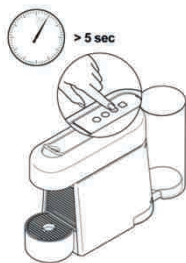

- 2 To change the water hardness setting, press the Hot water button as many times until the appropriate level is reached:

Pour modifier le niveau de dureté de l'eau appuyez plusieurs fois sur le bouton Eau chaude jusqu'à atteindre le niveau recherché.



Espresso, Lungo, Hot water blinking: Hard
Les voyants Espresso, Lungo, Eau chaude clignotent : Élevée



Espresso, Lungo blinking: Medium
Les voyants d'Espresso et de Lungo clignotent : Modérée









Espresso blinking: Soft
Le voyant d'Espresso clignote : Faible

- 3 To validate and exit the water hardness setting mode, press either the Espresso or Lungo button.

Pour valider et quitter le mode Réglage de la dureté de l'eau, appuyez soit sur le bouton Espresso ou sur le bouton Lungo.

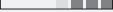
Water hardness*/ Dureté de l'eau*

	App.	fH	dH	CaCO ₃	Descaling after:*/ Détartrage après :*
					Cups/ Tasses  (40 ml)
Soft/ Faible	 Level 0/ Niveau 0	<5	<3	< 50 mg/l	4000
Medium/ Modérée	 Level 1/ Niveau 1	>7	>4	> 70 mg/l	3000
	 Level 2/ Niveau 2	>13	>7	> 130 mg/l	2000
Hard/ Élevée	 Level 3/ Niveau 3	>25	>14	> 250 mg/l	1500
	 Level 4/ Niveau 4	>38	>21	> 380 mg/l	1000

fH French degree
Degré français

dH German Grade
Degré allemand

CaCO₃ Calcium Carbonate
Carbonate de calcium

* On the App, the water hardness can be adjusted any time under "Water status".

* Depuis l'Application, il est possible de régler la dureté de l'eau à tout moment dans le menu « Eau ».



A strong use of Americano or hot water function may lead to an earlier descaling.

L'utilisation fréquente des fonctions Americano ou Eau chaude peut nécessiter l'exécution d'un détartrage plus régulier.

EN Emptying the System before a period of non-use and for frost protection, or before a repair/
FR Vidange du système avant une période de non-utilisation, en protection contre le gel ou avant une réparation



1 Remove the water tank and open and close the lever. Place a container under the coffee outlet.

Retirez le réservoir puis relevez et abaissez le levier. Placez un récipient sous la sortie du café.



2 With the machine turned off, press both the Espresso and Lungo buttons for 5 seconds. All three LEDs blink alternatively.

Steam may come out of outlet. The machine remains blocked for 10 minutes after emptying.

Éteignez la machine et appuyez simultanément sur les boutons Espresso et Lungo pendant 5 secondes. Les trois voyants clignotent alternativement.

Il est possible que de la vapeur s'échappe de la buse de sortie. La machine restera bloquée pendant 10 minutes après avoir été vidée.

3 Emptying process begins. Machine switches off automatically when procedure is finished.

Le processus de vidange commence. La machine s'éteint automatiquement dès que la procédure est terminée.

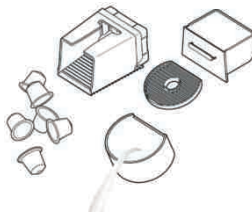

4 Empty and clean the used capsule container, the drip tray and the drip base.

Videz et nettoyez le bac à capsules usagées, le bac d'égouttage et le bac de récupération d'eau.

 **Set up your One-Touch Order/**
Programmation de vos commandes en une touche

The One-Touch Order button allows you to order your predefined capsules basket directly from your machine each time you press the button. **To set it up:**

Le bouton de commandes en une touche vous permet de programmer vos commandes de capsules depuis votre machine en appuyant simplement sur ce bouton. **Réglage de cette fonctionnalité :**

1 Connect your machine, following the instructions in sections "Get the App" and "Pairing" on page 12. Multiple devices can be connected to your Essenza Plus machine only if using a unique Club Members number. To pair these additional devices, please follow the instructions in the sections "Get the App" and "Pairing".

Connectez votre machine en suivant les instructions des sections « Obtenir l'Application » et « Jumelage » à la page 12. Pour connecter plusieurs appareils mobiles à votre machine Essenza Plus, vous devez utiliser un seul et même numéro de Membre du Club. Pour jumeler d'autres appareils, veuillez suivre les mêmes instructions que celles figurant dans les sections « Obtenir l'Application » et « Jumelage ».

2 Configure an order template via the App to activate the One-Touch Order button.

Configurez un modèle de commande via l'Application pour activer le bouton de commandes en une touche.

- 5 Press the One-Touch Order button if you want to order capsules.
 Order confirmed: WHITE LED steady
 Order failed: ORANGE LED
 If order confirmed, the WHITE LED will remain steady for 2 hours.
 During this time, you can cancel your order if needed via the App.
 The One-Touch Order button will be active again once your current order is shipped.
 You can manage and follow your order via the App.
 In case of questions, call **Nespresso**.

Appuyez sur le bouton de commandes en une touche pour commander des capsules.
 La commande est confirmée : Voyant BLANC fixe
 Échec de la commande : Voyant ORANGE
 Commande confirmée, le voyant BLANC (fixe) reste allumé pendant 2 heures.
 Pendant ce délai, vous avez la possibilité d'annuler votre commande, au besoin, via l'Application.
 Le bouton de commandes en une touche deviendra à nouveau disponible dès que votre commande aura été expédiée.
 Vous pouvez gérer et suivre votre commande depuis l'Application.
 En cas de questions, appelez **Nespresso**.

Connectivity Activation/Deactivation/ Activation / désactivation de la connectivité

i Note the *Bluetooth®* and Wi-Fi are activated by default on the machine.
 Remarque : les fonctions *Bluetooth®* et Wi-Fi sont activées par défaut sur la machine.

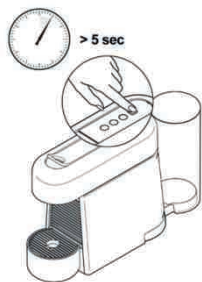

- **To deactivate the *Bluetooth®* and Wi-Fi functions** from your machine:
 - With machine turned off, press and hold the One-Touch Order button for 5 seconds.
 - LED will blink 3 times in ORANGE to confirm that connectivity has been deactivated.
- **To reactivate the *Bluetooth®* and Wi-Fi functions:**
 - With the machine turned off, press and hold the One-Touch Order button again for 5 seconds.
 - LED will blink 3 times in WHITE to confirm that connectivity has been activated.

- **Pour désactiver les fonctions *Bluetooth®* et Wi-Fi** depuis votre machine :
 - Éteignez la machine et appuyez et maintenez le bouton de commandes en une touche pendant 5 secondes.
 - Un voyant ORANGE clignotera 3 fois pour confirmer que la connectivité est désactivée.
- **Pour réactiver les fonctions *Bluetooth®* et Wi-Fi :**
 - Éteignez la machine et appuyez et maintenez à nouveau le bouton de commandes en une touche pendant 5 secondes.
 - Un voyant BLANC clignotera 3 fois pour confirmer que la connectivité est activée.



Videos are available on the App and on www.nespresso.com - Go to section "services".

Pairing has not succeeded.	<ul style="list-style-type: none"> - Check that the Bluetooth® on the smartphone or tablet is activated. - Check the compatibility of your smartphone or tablet with the machine (see page 12). - Ensure the smartphone or tablet is placed next to the machine (max distance 20 cm) during the pairing. - Make sure to not turn on any microwave close to the machine during pairing.
If you want to unpair your machine, via the App.	<ul style="list-style-type: none"> - Go on the App "Name", click on "Machine status", then click on "Unpair this machine". - Click on "unpair this device" to confirm the unpairing. - Note: In case of an unpairing, all the setups and specifications will be lost and the machine will be reset to factory settings.
No light indicator.	<ul style="list-style-type: none"> - Check the power outlet, plug, voltage, and fuse. In case of problems, call Nespresso.
No coffee, no water.	<ul style="list-style-type: none"> - First use: fill water tank with warm water (max. 55° C) and run through machine according to instructions on page 13. - Water tank is empty. Fill water tank. - Descale if necessary; see Descaling section.
Coffee comes out very slowly.	<ul style="list-style-type: none"> - Flow speed depends on the coffee variety. - Descale if necessary; see Descaling section.
Coffee is not hot enough.	<ul style="list-style-type: none"> - Preheat cup. - Descale if necessary.
Capsule area is leaking (water in capsule container).	<ul style="list-style-type: none"> - Position capsule correctly. If leakages occur, call Nespresso.
All 3 beverage buttons blinking fast.	<ul style="list-style-type: none"> - Machine is in error, overheating or in an environment below 0°C / 32°F. Please wait for all buttons to stop blinking, this may take a few minutes. - If buttons still blink after a few minutes, unplug and replug the machine. - If problem persists, call Nespresso.
Descaling alert blinking (descaling alert level 1).	<ul style="list-style-type: none"> - Machine triggers descaling alert according beverages consumption usage. Descale machine.
Descaling alert steady light (descaling alert level 2).	<ul style="list-style-type: none"> - Machine triggers descaling alert according beverages consumption usage. Descale machine immediately to avoid machine performance and coffee quality decrease.
One-Touch Order button ORANGE LED.	<ul style="list-style-type: none"> - Check that the machine is paired with your smartphone or tablet and that the Wi-Fi is connected to the machine. You can check the connectivity status of the machine via the App. - Check that an order is configured and linked to the machine via the App. - Check if an order is already ongoing. The One-Touch Order button will be active again once your current order is shipped.
Irregular blinking.	<ul style="list-style-type: none"> - Send appliance to repair or call Nespresso.
No coffee, just water runs out (despite inserted capsule).	<ul style="list-style-type: none"> - In case of problems, call Nespresso.
All 4 buttons blinking alternatively (from front to back).	<ul style="list-style-type: none"> - Firmware update in progress. Please wait a few minutes until the update has been completed. During this time the machine cannot be used. Once update has been completed, blinking will stop and machine will switch off.



Des vidéos sont disponibles sur l'Application Mobile Nespresso et sur www.nespresso.com - Consultez la section « Services ».

Échec du jumelage.	<ul style="list-style-type: none">- Vérifiez que la fonctionnalité Bluetooth® est activée sur le smartphone ou la tablette.- Vérifiez la compatibilité de votre smartphone ou de votre tablette avec la machine (voir page 12).- Vérifiez que le smartphone ou la tablette se trouve à moins de 20 cm de la machine pendant le processus de jumelage.- Veillez à n'utiliser aucun appareil à micro-ondes à proximité de la machine pendant le jumelage.
Pour désactiver le jumelage de votre machine à partir de l'Application :	<ul style="list-style-type: none">- Dans l'Application Nespresso , cliquez sur « Machine », puis sur « Désactiver le jumelage de cette machine ».- Cliquez sur « Désactiver le jumelage de cette machine » pour confirmer la désactivation du jumelage.- Remarque : si vous procédez à la désactivation du jumelage de cette machine, toutes les configurations et les spécifications seront perdues.
Les voyants de la machine ne s'allument pas.	<ul style="list-style-type: none">- Vérifiez l'alimentation secteur : prise, tension et fusible. En cas de problèmes, appelez Nespresso.
Aucun écoulement de café ou d'eau.	<ul style="list-style-type: none">- Première utilisation : Remplissez le réservoir avec de l'eau chaude (à 55 °C maximum) et faites-la couler dans la machine conformément aux instructions de la page 13.- Le réservoir d'eau est vide. Remplissez le réservoir d'eau.- Détartrez la machine si nécessaire ; voir la section Détartrage.
Écoulement très lent du café.	<ul style="list-style-type: none">- La vitesse d'écoulement dépend de la variété du café.- Détartrez la machine si nécessaire ; voir la section Détartrage.
Le café n'est pas assez chaud.	<ul style="list-style-type: none">- Préchauffez la tasse.- Détartrez la machine si nécessaire.
Fuite autour de la capsule (présence d'eau dans le bac à capsules).	<ul style="list-style-type: none">- Insérez correctement la capsule. En cas de fuite, appelez Nespresso.
Les voyants des 3 boutons de préparation clignotent rapidement.	<ul style="list-style-type: none">- La machine a rencontré une erreur, surchauffe ou se trouve dans un environnement présentant une température inférieure à 0 °C. Attendez que tous les boutons arrêtent de clignoter. Ceci peut prendre quelques minutes.- Si les boutons continuent de clignoter au bout de quelques minutes, débranchez et rebranchez la machine.- Si le problème persiste, appelez Nespresso.
L'alerte de détartrage clignote (Alerte de détartrage de Niveau 1).	<ul style="list-style-type: none">- La machine déclenche une alerte de détartrage basée sur votre consommation de boissons. Détartrez la machine.
Alerte de détartrage - Le voyant reste allumé : (Alerte de détartrage de Niveau 2).	<ul style="list-style-type: none">- La machine déclenche une alerte de détartrage basée sur votre consommation de boissons. Détartrez immédiatement la machine pour éviter d'entraver ses performances et nuire à la qualité du café.
Voyant ORANGE de commandes en une touche.	<ul style="list-style-type: none">- Vérifiez que la machine est jumelée à votre smartphone ou votre tablette et qu'elle est connectée au réseau Wi-Fi. Vous pouvez vérifier la connectivité de votre machine à partir de l'Application.- Vérifiez qu'une commande est configurée et reliée à la machine via l'Application.- Vérifiez si une commande est en cours de traitement. Le bouton de commandes en une touche deviendra à nouveau disponible dès que votre commande aura été expédiée.
Clignotement intermittent.	<ul style="list-style-type: none">- Envoyez la machine au service réparation ou appelez Nespresso.
Aucun écoulement de café, distribution d'eau uniquement (malgré la présence d'une capsule).	<ul style="list-style-type: none">- En cas de problèmes, appelez Nespresso.
Les 4 voyants clignotent alternativement (de l'avant vers l'arrière).	<ul style="list-style-type: none">- Mise à jour du logiciel. Veuillez patienter quelques minutes pendant que la mise à jour se termine. N'utilisez pas la machine pendant ce temps. Dès que la mise à jour sera terminée, les voyants cesseront de clignoter et la machine s'éteindra automatiquement.

EN

Disposal and Environmental Protection/

FR

Recyclage et protection de l'environnement



Your appliance contains valuable materials that can be recovered or recycled. Separation of the remaining waste materials into different types facilitates the recycling of valuable raw materials. Leave the appliance at a collection point. You can obtain information on disposal from your local authorities.

Votre machine a été conçue à partir de matériaux de valeur pouvant être récupérés ou recyclés. Le tri des déchets restants en différentes catégories facilite le recyclage de ces matières premières. Déposez votre machine dans un point de collecte. Renseignez-vous auprès de vos institutions locales sur les modes de collecte.

Limited Guarantee/Garantie

De'Longhi warrants this product against defects in materials and workmanship for a period of two years from the date of purchase. During this period, De'Longhi will either repair or replace, at its discretion, any defective product at no charge to the owner. Replacement products or repaired parts will be guaranteed for only the unexpired portion of the original warranty or six months, whichever is greater. This limited warranty does not apply to any defect resulting from accident, misuse, improper maintenance, or normal wear and tear. Except to the extent allowed by applicable law, the terms of this limited warranty do not exclude, restrict or modify, and are in addition to, the mandatory statutory rights applicable to the sale of the product to you. If you believe your product is defective, contact De'Longhi for instructions on where to send or bring it for repair.

De'Longhi garantit ce produit contre tous les défauts matériels et de fabrication pour une période de deux ans à compter de la date d'achat. Pendant cette période, De'Longhi réparera ou remplacera, à sa discrétion, tout produit défectueux sans frais supplémentaires pour son propriétaire. Les produits de remplacement ou les pièces réparées seront exclusivement garantis pour la part non expirée de la garantie initiale ou pendant six mois, la durée retenue étant la plus longue. Cette garantie limitée ne s'applique pas à un quelconque défaut résultant d'un accident, d'un usage inapproprié de la machine, d'un mauvais entretien ou d'une usure normale. Sauf si cela est prévu par la législation en vigueur, les conditions de cette garantie limitée n'excluent, ni ne restreignent, ni ne modifient les droits légaux obligatoires relatifs à votre achat, voire y sont complémentaires. Si vous estimez que votre produit est défectueux, contactez De'Longhi pour obtenir des précisions sur l'adresse à laquelle il convient de l'envoyer ou de l'apporter pour réparation.





Contact Nespresso/Contact Nespresso

As we may not have foreseen all uses of your appliance, should you need any additional information, in case of problems or simply to seek advice, call **Nespresso** or your **Nespresso** authorized representative.

Contact details for your nearest **Nespresso** or your **Nespresso** authorized representative can be found in the «Welcome to **Nespresso**» folder in your machine box or at nespresso.com

N'ayant pas envisagé toutes les conditions d'utilisation de votre machine, appelez **Nespresso** ou votre revendeur **Nespresso** agréé si vous avez besoin d'informations supplémentaires, en cas de problème ou tout simplement pour obtenir un conseil. Les coordonnées de votre boutique **Nespresso** ou de votre revendeur **Nespresso** agréé le plus proche se trouvent dans la pochette « Bienvenue chez **Nespresso** » glissée dans l'emballage de votre machine ou disponible sur www.nespresso.com

Spezifikationen/ Specifiche tecniche

EN200	
	220-240 V~, 50-60 Hz, 1260 W
Frequenz/ Frequenza	2,402 - 2,480 GHz Max. Sendeleistung 4dBm/ Potenza massima di trasmissione: 4dBm
Pmax	19 bar / 1,9 MPa / 19 bar / 1,9 MPa
	~3,6 kg / ~3,6 kg /
	1 l
	 118 mm  256 mm  400 mm

Inhalt/Contenuto

Spezifikationen/ Specifiche tecniche	27
Sicherheitsvorkehrungen/ Precauzioni di sicurezza	28-33
Verpackungsinhalt/ Contenuto della confezione	34
Essenza Plus/ Essenza Plus	34
Maschinenübersicht/ Panoramica della macchina	35
App installieren/ Scaricare l'App	36
Verbindung herstellen/ Sincronizzazione	36
Verbindungsfunktionen/ Funzioni di connettività	36
Erste Inbetriebnahme (oder nach einer längeren Zeit von Nichtgebrauch)/ Primo utilizzo (o dopo un lungo periodo di inutilizzo)	37-38
Kaffeezubereitung/ Preparazione del caffè	38-39
Programmierung der Tassenfüllmenge/ Programmazione della quantità di acqua	40
Energiesparen/ Risparmio energetico	41
Wiederherstellen der Werkseinstellungen/ Ripristino delle impostazioni di fabbrica	41
Pflege/ Pulizia	42
Entkalkung/ Decalcificazione	42-44
Einstellung der Wasserhärte/ Impostazioni per la durezza dell'acqua	45
Entleerung der Maschine vor längerer Nichtbenutzung, zum Schutz vor Frostschäden oder vor einem Service/ Svuotamento del sistema prima di lunghi periodi di inutilizzo, per la protezione antigelo o prima di una riparazione	46
One-Touch Order einrichten/ Impostare il Riordino Automatico	46-47
Verbindung aktivieren/deaktivieren/ Attivazione/disattivazione connettività	47
Fehlerbehebung/ Ricerca e risoluzione guasti	48-49
Entsorgung und Umweltschutz/ Smaltimento e protezione ambientale	50
Gewährleistung/ Garanzia limitata	50
Kontaktieren Sie Nespresso / Contattare Nespresso	50

DE Sicherheitsvorkehrungen

 **ACHTUNG / WARNUNG**

 **STROMSCHLAGGEFAHR**

 **NETZKABEL BEI
BESCHÄDIGUNG VOM
STROMNETZ TRENNEN**

 **ACHTUNG: HEISSE
OBERFLÄCHE**

 **ACHTUNG: Wenn Sie
dieses Zeichen sehen,
halten Sie sich bitte an die
Sicherheitshinweise, um
mögliche Gefahren und
Schäden zu vermeiden.**

 **INFORMATION: Wenn
Sie dieses Zeichen sehen,
befolgen Sie den Rat
für einen sicheren und
einwandfreien Betrieb Ihrer
Kaffeemaschine.**

 **ACHTUNG: Die
Sicherheitsvorkehrungen
sind Bestandteil des
Gerätes. Bitte lesen Sie
die Anweisungen und
Sicherheitshinweise vor**

**der Inbetriebnahme des
Gerätes. Bewahren Sie die
Sicherheitshinweise auf,
um diese bei Bedarf schnell
einsehen zu können.**

- Das Gerät ist dazu bestimmt, Getränke nach diesen Anweisungen zuzubereiten. Benutzen Sie das Gerät ausschließlich für den bestimmungsgemäßen Gebrauch.
- Dieses Gerät wurde ausschließlich für die Nutzung innerhalb von Gebäuden und unter normalen Temperaturbedingungen entwickelt.
- Schützen Sie das Gerät vor direktem Sonnenlicht, Spritzwasser und Feuchtigkeit.
- Dieses Gerät ist für den Gebrauch im Haushalt und in ähnlichen Anwendungen, wie z. B.: in Mitarbeiterküchen, in Geschäften, Büros und anderen Arbeitsumgebungen, Bauernhöfen, für den Gebrauch durch Gäste in Hotels, Motels und anderen Unterkunfts- und Übernachtungs-Einrichtungen bestimmt.

- Dieses Gerät kann von Kindern ab einem Alter von mindestens 8 Jahren verwendet werden, wenn sie bei der Verwendung beaufsichtigt werden sowie die Anweisung zum sicheren Gebrauch des Gerätes erhalten und die damit verbundenen Gefahren verstanden haben. Reinigung und Wartung der Maschine sollten nicht von Kindern durchgeführt werden, es sei denn, sie sind älter als 8 Jahre und werden von einem Erwachsenen beaufsichtigt.
- Halten Sie das Gerät und das Kabel außerhalb der Reichweite von Kindern unter 8 Jahren.
- Dieses Gerät kann von Personen mit eingeschränkten physischen, sensorischen oder psychischen Fähigkeiten oder Mangel an Erfahrung und Kenntnis verwendet werden, wenn sie bei der Verwendung beaufsichtigt werden sowie die Anweisung zum sicheren Gebrauch des Gerätes erhalten und die damit verbundenen Gefahren verstanden haben.
- Kinder dürfen das Gerät nicht als Spielzeug verwenden.
- Bei kommerziellem Gebrauch,

bei Zweckentfremdung, falscher Bedienung, unsachgemäßem Gebrauch, nicht fachgerechter Reparatur oder bei Nichtbeachtung der Anweisungen übernimmt der Hersteller keine Haftung für eventuelle Schäden. Ebenso sind Gewährleistungen in solchen Fällen ausgeschlossen.

 **Vermeiden Sie Risiken
wie Stromschlag und Feuer.**

- Im Notfall: Trennen Sie das Gerät sofort vom Stromnetz.
- Schließen Sie das Gerät nur an eine geeignete, geerdete Netzsteckdose an. Vergewissern Sie sich, dass die Netzspannung dieselbe ist wie auf dem Typenschild angegeben. Bei falschem Anschluss verfällt die Gewährleistung.

**Das Gerät darf erst nach der
Installation angeschlossen
werden.**

- Ziehen Sie das Kabel nicht über scharfe Kanten. Befestigen Sie es oder lassen Sie es hängen.
- Halten Sie das Kabel von Hitze und Feuchtigkeit fern.
- Wenn das Netzkabel oder

der Stecker beschädigt sind, müssen sie vom Hersteller, seinem Kundendienst oder einer ähnlich qualifizierten Person ersetzt werden, um Risiken zu verhindern.

- Das Gerät nicht in Betrieb nehmen, wenn das Netzkabel oder der Stecker beschädigt sind. Sollte Ihr Gerät einen Defekt aufweisen, wenden Sie sich an **Nespresso** oder an einen von **Nespresso** bevollmächtigten Vertreter.
- Falls Sie ein Verlängerungskabel benötigen, verwenden Sie nur ein geerdetes Kabel mit einem Leitungsdurchmesser von mindestens 1,5 mm² bzw. passend für die Eingangsleistung.
- Um gefährlichen Schaden zu vermeiden, platzieren Sie das Gerät nie auf heißen Oberflächen wie Kühlern, Öfen, Gasanlagen oder Ähnlichem.
- Stellen Sie das Gerät immer auf eine waagerechte, stabile und ebene Oberfläche. Die Oberfläche muss gegen Hitze und Flüssigkeiten wie Wasser, Kaffee, Entkalkerlösung o.ä.

resistent sein.

- Das Gerät nicht in einen Schrank stellen, wenn es sich im Einsatz befindet.
- Ziehen Sie den Netzstecker, falls Sie das Gerät für längere Zeit nicht benutzen. Beim Trennen vom Netz ziehen Sie den Stecker und zerren Sie nicht am Kabel, das Kabel könnte sonst beschädigt werden.
- Ziehen Sie vor der Reinigung den Netzstecker und lassen Sie das Gerät abkühlen.
- Um das Gerät vom Netz zu trennen, beenden Sie ggf. den Zubereitungsvorgang und ziehen dann den Netzstecker aus der Steckdose.
- Berühren Sie das Kabel nie mit feuchten Händen.
- Tauchen Sie das Gerät oder Teile davon niemals in Wasser oder andere Flüssigkeiten.
- Stellen Sie das Gerät oder Teile davon niemals in die Spülmaschine.
- Die Verbindung von Elektrizität und Wasser ist gefährlich und kann zu tödlichen Stromschlägen führen.

- Öffnen Sie das Gerät nicht. Die im Inneren vorhandene Spannung ist gefährlich!
- Stecken Sie nichts in die Öffnungen. Dies kann zu einem Brand oder einem Stromschlag führen!
- Die Verwendung von Zubehör, das vom Hersteller nicht empfohlen wird, birgt das Risiko von Feuer, elektrischem Schock oder Verletzungen.

Vermeiden Sie mögliche Schäden beim Betrieb des Gerätes.

- Lassen Sie das Gerät während der Zubereitung nie unbeaufsichtigt.
- Nehmen Sie das Gerät nicht in Betrieb, wenn es beschädigt ist, fallen gelassen wurde oder nicht ordnungsgemäß funktioniert. Ziehen Sie sofort den Stecker aus der Steckdose. Wenden Sie sich zur Prüfung, Reparatur oder Einstellung des Gerätes an **Nespresso** oder an einen von **Nespresso** bevollmächtigten Vertreter.



- Ein beschädigtes Gerät kann zu Stromschlag, Verbrennungen und Brand führen.
- Schließen Sie immer den Hebel und öffnen Sie diesen niemals, wenn das Gerät in Betrieb ist. Dies könnte zu Verbrühungen führen.
- Halten Sie den Finger nicht unter den Kaffeeauslauf – Verbrühungsgefahr!
- Stecken Sie den Finger nicht in das Kapselfach oder den Kapselgang. Verletzungsgefahr!
- Wasser könnte um die Kapsel fließen, falls sie nicht von den Klingen durchstochen wurde, und das Gerät beschädigen.
- Benutzen Sie keine bereits verwendete, beschädigte oder verformte Kapsel.
- Sollte eine Kapsel im System feststecken, schalten Sie die Maschine aus und ziehen Sie den Netzstecker. Kontaktieren Sie **Nespresso** oder einen von **Nespresso** bevollmächtigten Vertreter.
- Füllen Sie den Wassertank stets mit kaltem, frischem

DE Sicherheitsvorkehrungen

Trinkwasser.

- Leeren Sie den Wassertank, wenn Sie das Gerät für einen längeren Zeitraum nicht benutzen (z. B. Urlaub).
- Ersetzen Sie das Wasser im Wassertank, wenn Sie das Gerät während des Wochenendes oder eines längeren Zeitraumes nicht benutzt haben.
- Verwenden Sie das Gerät nicht ohne die Abtropfschale und Restwasserschale, um ein Verschütten von Flüssigkeiten auf umliegende Oberflächen zu verhindern.
- Verwenden Sie keine starken Reinigungs- oder Lösungsmittel. Benutzen Sie ein weiches, feuchtes Tuch zur Reinigung der Geräteoberfläche.
- Zur Reinigung Ihrer Maschine verwenden Sie bitte lediglich saubere Reinigungsmaterialien.
- Wenn Sie die Maschine auspacken, entfernen Sie die Kunststoffolie und entsorgen Sie diese.
- Diese Maschine wurde speziell für die Verwendung von **Nespresso** Kapseln entwickelt, die nur über **Nespresso** oder

von **Nespresso** bevollmächtigte Vertreter erhältlich sind.

- Alle **Nespresso** Maschinen durchlaufen strenge Qualitätskontrollen. Belastungstests unter realen Bedingungen werden im Zufallsbetrieb mit ausgewählten Produktionseinheiten durchgeführt. Einige Geräte können daher Spuren eines vorherigen Gebrauchs aufweisen.
- **Nespresso** behält sich das Recht vor, Anweisungen ohne vorherige Ankündigung zu ändern.

Entkalkung

- Das **Nespresso** Entkalkerset hilft bei korrekter Anwendung, die einwandfreie Funktion Ihrer Maschine und ein perfektes Kaffee-Erlebnis wie am ersten Tag während ihrer gesamten Lebensdauer zu erhalten.
- Verwenden Sie ausschließlich das **Nespresso** Entkalkermittel, welches speziell für **Nespresso** Maschinen entwickelt wurde. Die Verwendung eines ungeeigneten Entkalkermittels

kann zur Beschädigung von Maschinenteilen oder zu einer unvollständigen Entkalkung der Maschine führen.

- Ihre **Nespresso** Maschine berechnet automatisch den optimalen Zeitpunkt für eine Entkalkung, basierend auf dem Wasserverbrauch und der von Ihnen eingestellten Wasserhärte. Die Wasserhärte sollten Sie bei Erstinbetriebnahme der Maschine, mit Hilfe des beiliegenden Wasserhärte-Teststreifens, ermitteln und einstellen. Bei Änderungen des verwendeten Wassers (z. B. Nutzung der Maschine in einer anderen Region/in einem anderen Land), prüfen Sie bitte die Wasserhärte erneut und stellen diese ggf. neu ein.
- Bitte entkalken Sie Ihre Maschine immer, sobald der Entkalkungsalarm erscheint; andernfalls kann es sein, dass die Entkalkung nicht effizient ist.
- Befolgen Sie zur Entkalkung bitte stets die Anweisungen in dieser Bedienungsanleitung.

BEWAHREN SIE DIESE BEDIENUNGSANLEITUNG AUF
Geben Sie sie an alle weiteren Benutzer weiter.
Diese Bedienungsanleitung ist ebenfalls als PDF-Datei auf www.nespresso.com verfügbar.

 **ATTENZIONE**

 **PERICOLO DI SCARICHE ELETTRICHE**

 **SCOLLEGARE IL CAVO DI ALIMENTAZIONE DANNEGGIATO**

 **ATTENZIONE: SUPERFICI CALDE**

 **ATTENZIONE: in presenza di questo simbolo, leggere le precauzioni di sicurezza per evitare eventuali danni.**

 **INFORMAZIONI: in presenza di questo simbolo, leggere le indicazioni per un uso sicuro e adeguato dell'apparecchio.**

 **AVVERTENZA: le precauzioni di sicurezza sono parte integrante dell'apparecchio. Leggere attentamente le precauzioni di sicurezza prima di utilizzare l'apparecchio per la prima volta. Conservare le presenti istruzioni in un luogo**

facilmente accessibile per poterle consultare quando necessario.

- L'apparecchio è destinato alla preparazione di bevande secondo le presenti istruzioni. Non utilizzare l'apparecchio per un uso diverso da quello previsto.
- L'apparecchio è stato concepito per uso in spazi interni e in condizioni termiche non estreme.
- Proteggere l'apparecchio dalla luce diretta del sole, da schizzi d'acqua e dall'umidità.
- L'apparecchio è destinato a un uso esclusivamente domestico o in ambienti simili: cucine di negozi, uffici e altri ambienti lavorativi; agriturismi; per clienti di alberghi, motel, B&B e altri tipi di strutture d'accoglienza.
- Il presente apparecchio può essere utilizzato da bambini di almeno 8 anni, purché siano controllati, abbiano ricevuto istruzioni per un uso sicuro e siano pienamente consapevoli dei pericoli inerenti. La pulizia e la manutenzione non devono essere effettuate da bambini

a meno che non abbiano un'età superiore agli 8 anni e non siano controllati da un adulto.

- Tenere l'apparecchio e il cavo fuori dalla portata dei bambini sotto gli 8 anni di età.
- Il presente apparecchio può essere utilizzato da persone con ridotte capacità fisiche, sensoriali o mentali o da coloro privi di una sufficiente conoscenza o esperienza, purché siano controllati o abbiano ricevuto istruzioni sull'utilizzo sicuro dell'apparecchio e abbiano compreso i pericoli inerenti.
- I bambini non devono utilizzare questo apparecchio come un giocattolo.
- In caso di uso commerciale, di uso non conforme alle istruzioni, di eventuali danni derivanti dall'uso per altri scopi, di cattivo funzionamento, di riparazione non professionale o di inosservanza delle istruzioni, il produttore declina qualsiasi responsabilità ed è autorizzato a non applicare i termini di garanzia.

 **Evitare rischi di scosse elettriche letali e incendi.**

- In caso di emergenza: scollegare l'apparecchio dalla presa di alimentazione.
- Collegare l'apparecchio solo a prese con messa a terra adeguate e facilmente accessibili. Verificare che la tensione riportata sull'apparecchio corrisponda alla tensione di alimentazione utilizzata. L'uso di collegamenti errati rende nulla la garanzia.

L'apparecchio deve essere collegato solo dopo l'installazione.

- Non accostare il cavo a bordi taglienti; evitare inoltre di fissarlo o lasciarlo pendere.
- Tenere il cavo lontano da fonti di calore e umidità.
- Se il cavo di alimentazione o la presa risultano danneggiati, devono essere sostituiti dal produttore o da personale qualificato, in modo da evitare qualunque rischio.
- Se il cavo o la presa sono danneggiati, non utilizzare l'apparecchio. Portare

Ⓜ Precauzioni di sicurezza

l'apparecchio presso un centro **Nespresso** oppure consegnarlo a un rappresentante autorizzato **Nespresso**.

- Nel caso in cui occorra una prolunga, utilizzare solo un cavo con conduttore di messa a terra con sezione di almeno 1,5 mm² o potenza di ingresso corrispondente.
- Per evitare eventuali danni, non posizionare mai l'apparecchio accanto a o su ripiani caldi come caloriferi, piani cottura, fiamme o simili.
- Posizionare l'apparecchio su una superficie orizzontale, piana e stabile. La superficie deve essere resistente al calore e a liquidi come acqua, caffè, decalcificanti e simili.
- Non posizionare l'apparecchio all'interno di mobili quando in uso.
- Durante lunghi periodi di non utilizzo, scollegare l'apparecchio dalla presa di alimentazione. Per evitare di provocare danni al cavo, scollegare l'apparecchio tirando la spina e non il cavo stesso.
- Prima della pulizia e della

manutenzione, togliere la spina dalla presa di corrente e lasciare raffreddare l'apparecchio.

- Per scollegare l'apparecchio, interrompere eventuali preparazioni in corso, quindi rimuovere la spina dalla presa.
- Non toccare mai la spina con le mani bagnate.
- Non immergere mai l'apparecchio, o parti di esso, in acqua o altri liquidi.
- Non mettere mai l'apparecchio o parti di esso in lavastoviglie.
- L'acqua in presenza di elettricità genera pericolo e può essere causa di scariche elettriche.
- Non aprire l'apparecchio. Pericolo di scariche elettriche!
- Non inserire alcun oggetto nelle aperture dell'apparecchio. Pericolo d'incendio o di scariche elettriche!
- L'uso di accessori non raccomandati dal produttore potrebbe causare incendi, scariche elettriche e lesioni.

Evitare possibili danni durante il funzionamento dell'apparecchio.

- Non lasciare mai l'apparecchio

incustodito durante il funzionamento.

- Non usare l'apparecchio in caso di danni, cadute o funzionamento anomalo. Staccare subito la spina dalla presa di corrente. Contattare **Nespresso** o un rappresentante autorizzato **Nespresso** affinché l'apparecchio sia esaminato, riparato o regolato.
-  Un apparecchio danneggiato può causare scariche elettriche, ustioni e incendi.
- Chiudere sempre la leva e non aprirla quando l'apparecchio è in funzione. Rischio di scottature.
- Non inserire le dita sotto l'erogatore di caffè. Rischio di scottature.
- Non inserire le dita all'interno della vaschetta e del contenitore di capsule. Rischio di lesioni!
- Qualora la capsula non sia correttamente perforata, l'acqua potrebbe scorrere attorno a essa e causare danni all'apparecchio.
- Non utilizzare capsule usate, danneggiate o deformate.
- Se una capsula fosse bloccata nell'apposito vano, spegnere la macchina e staccare la spina prima di qualsiasi operazione. Contattare **Nespresso** o un rappresentante autorizzato **Nespresso**.
- Riempire il serbatoio dell'acqua solo con acqua fresca e potabile.
- Svuotare il serbatoio dell'acqua se l'apparecchio non verrà utilizzato per un periodo prolungato (vacanze, ecc.).
- Cambiare l'acqua del serbatoio se la macchina non viene utilizzata per più di due giorni.
- Non utilizzare l'apparecchio senza il vassoio e la griglia raccogliocce, per evitare fuoriuscite di liquidi sulle superfici circostanti.
- Non utilizzare detersivi abrasivi o solventi. Utilizzare un panno umido e un detergente delicato per pulire la superficie della macchina.
- Per pulire la macchina, usare solo appositi accessori puliti.
- Quando si apre l'imballo della macchina, rimuovere la pellicola di plastica presente sulla griglia.

Precauzioni di sicurezza

- Questo apparecchio è progettato per capsule **Nespresso** disponibili esclusivamente presso **Nespresso** o presso i rappresentanti autorizzati **Nespresso**.
- Tutti gli apparecchi **Nespresso** sono sottoposti a severi controlli. Devono superare test rigorosi in condizioni reali, eseguiti in modo casuale su unità selezionate. Per questo motivo, possono essere presenti tracce di utilizzo.
- **Nespresso** si riserva il diritto di modificare le presenti istruzioni senza alcun preavviso.

Decalcificazione

- La soluzione decalcificante **Nespresso**, se usata correttamente, contribuisce a garantire il corretto funzionamento della macchina e un'esperienza di degustazione sempre straordinaria come il primo giorno.
- La soluzione decalcificante **Nespresso** è stata appositamente realizzata per le macchine **Nespresso**. L'uso di soluzioni decalcificanti non

idonee potrebbe causare danni ai componenti della macchina o risultare in un'insufficiente decalcificazione.

- Questa macchina **Nespresso** calcola la frequenza ideale di decalcificazione in base alla quantità di acqua utilizzata e alla durezza dell'acqua, determinata durante il primo utilizzo dalla striscia reattiva. Assicurarsi di verificare nuovamente la durezza dell'acqua se si usa la macchina in un altro paese o un'altra regione.
- Assicurarsi di decalcificare la macchina non appena l'apparecchio lo richiede. Una decalcificazione posticipata potrebbe non essere completamente efficace.
- Decalcificare seguendo quanto indicato nel manuale d'uso.

CONSERVARE LE PRESENTI ISTRUZIONI

Consegnarle a qualsiasi consumatore utilizzi la macchina in futuro. Le presenti istruzioni per l'uso sono disponibili anche in formato PDF su www.nespresso.com

DE Verpackungsinhalt/
IT Contenuto della confezione



- 1 Kaffeemaschine
Macchina da caffè



- 2 Nespresso Kapselset
Set degustazione di capsule Nespresso



- 3 Nespresso Broschüre «Herzlich Willkommen»
Brochure di benvenuto Nespresso



- 4 Bedienungsanleitung
Istruzioni per l'uso



- 5 1 x Wasserhärte-Teststreifen in der
Bedienungsanleitung
1 x striscia reattiva per determinare la durezza
dell'acqua, nel manuale d'uso

Essenza Plus/ Essenza Plus

Nespresso ist ein exklusives System, das zu jeder Zeit den perfekten Espresso zubereitet. Jeder einzelne Parameter wurde strengen Kontrollen unterzogen, um die Aromenvielfalt, den Körper sowie die unvergleichbare Crema zum Ausdruck zu bringen.

Nespresso è un sistema esclusivo per la preparazione di un Espresso eccezionale, tazzina dopo tazzina. Ogni parametro è stato calcolato con la massima precisione affinché siano estratti tutti gli aromi da ogni capsula, per dare corposità al caffè e ottenere una crema particolarmente densa e morbida.

⚠ ACHTUNG: Wenn Sie dieses Zeichen sehen, halten Sie sich bitte an die Sicherheitshinweise, um mögliche Gefahren und Schäden zu vermeiden.

⚠ ATTENZIONE: in presenza di questo simbolo, leggere le precauzioni di sicurezza per evitare eventuali danni.

i INFORMATIONEN: Wenn Sie dieses Zeichen sehen, befolgen Sie den Rat für einen sicheren und einwandfreien Betrieb Ihrer Kaffeemaschine.

i INFORMAZIONI: in presenza di questo simbolo, leggere le indicazioni per un uso sicuro e adeguato dell'apparecchio.



HINWEIS: Wenn Sie dieses Zeichen sehen, können Sie ebenfalls die App für diese Funktion nutzen. Mehr Informationen erhalten Sie über die App.



NOTA: la presenza di questo simbolo indica che è possibile usare anche l'App per questa funzione. Per ulteriori informazioni, consultare l'App.

Maschinenübersicht/ Panoramica della macchina

DE

IT

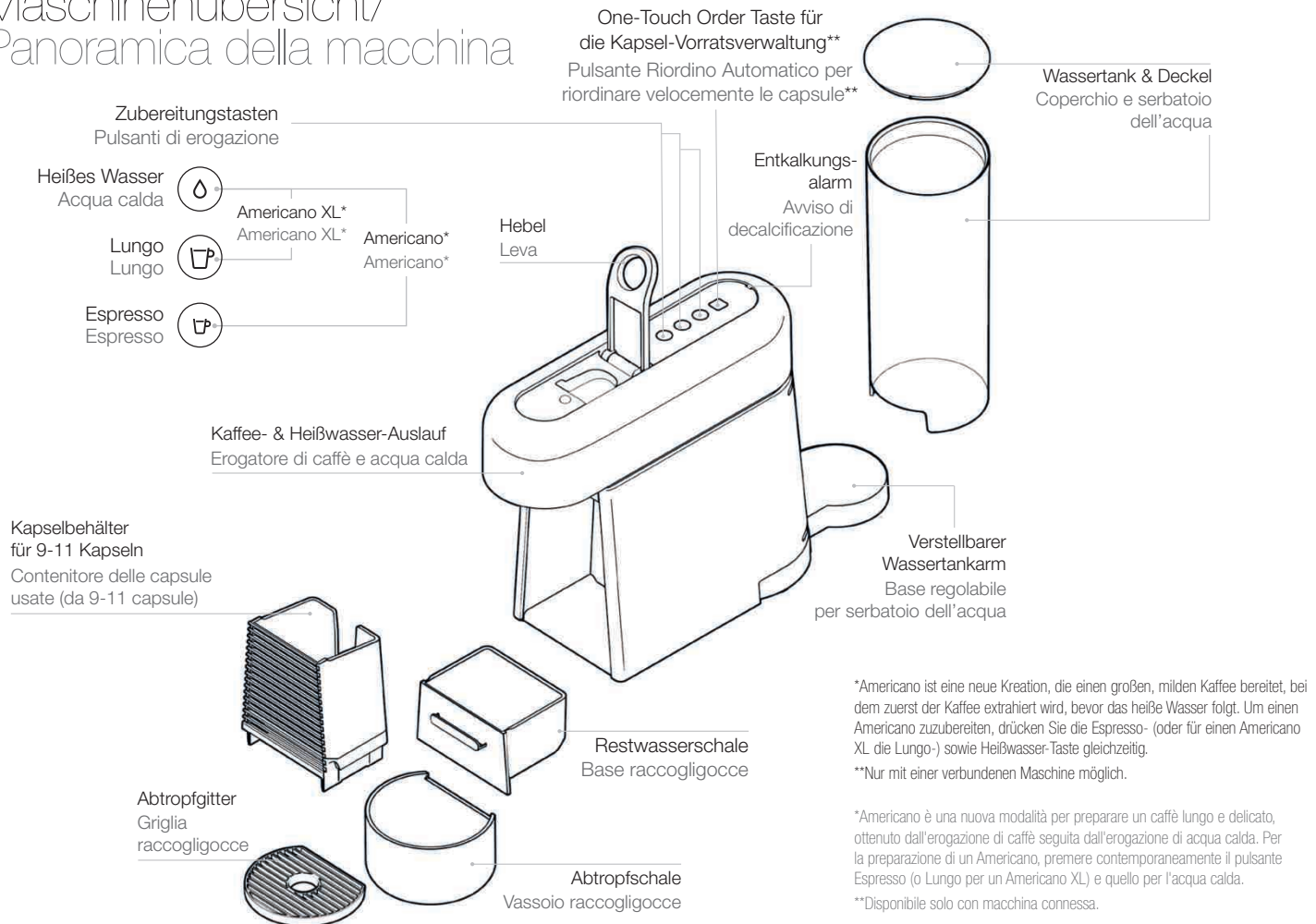

DE App installieren/ IT Scaricare l'App

1 Laden Sie die Nespresso App herunter.

Wenn Sie diese schon heruntergeladen haben, führen Sie bitte ein Update der App durch.

Scaricare l'App Nespresso.

Invitiamo gli utenti che già possiedono l'App ad aggiornarla



Um zu prüfen, ob Ihr Endgerät kompatibel ist, besuchen Sie www.nespresso.com

Per verificare la compatibilità del dispositivo, controllare su www.nespresso.com

2 Starten Sie die App.

Aprire l'Applicazione.

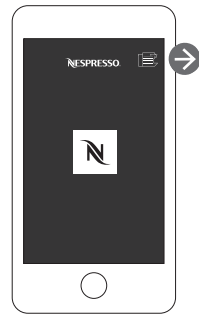

3 Klicken Sie auf das Maschinensymbol.

Selezionare l'icona della macchina.

Verbindung herstellen/ Sincronizzazione

i Bitte stellen Sie sicher, dass der *Bluetooth*[®]-Modus auf Ihrem Smartphone oder Tablet bereits aktiviert ist. Um von allen Funktionen profitieren zu können, verbinden Sie Ihre Maschine mit Ihrem Smartphone oder Tablet via WLAN. Befolgen Sie dazu die Anleitung in der App.

i Ricordiamo che è necessario attivare prima la modalità *Bluetooth*[®] sullo smartphone o sul tablet. Per trarre vantaggio da tutte le funzionalità a disposizione, sincronizzare la macchina con lo smartphone o il tablet e collegarla a una connessione Wi-Fi seguendo le istruzioni illustrate nell'App.

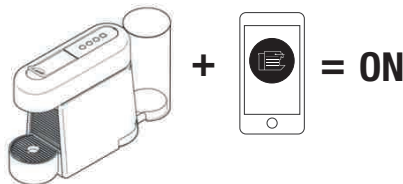

Wenn die Verbindung hergestellt ist, blinkt die One-Touch Order Taste dreimal. Verbindung bestätigt: WEISSE LED blinkt; Verbindung fehlgeschlagen: ORANGE LED blinkt.

Quando la sincronizzazione è completata, la spia Riordino Automatico lampeggerà per 3 volte. Sincronizzazione effettuata correttamente: lampeggerà la spia LED BIANCA. Sincronizzazione non riuscita: lampeggerà la spia LED ARANCIONE.

Verbindungsfunktionen/ Funzioni di connettività

- Rezeptmanagement
- Kapsel-Vorratsverwaltung
- Wartungsbenachrichtigungen
- Entkalkungsalarm
- Erfahren Sie mehr direkt in der App

- Gestione delle ricette
- Nuovo ordine di capsule
- Notifiche sulla manutenzione
- Avviso di decalcificazione
- Altre funzioni da visualizzare tramite l'App

Erste Inbetriebnahme (oder nach einer längeren Zeit von Nichtgebrauch)/ Primo utilizzo (o dopo un lungo periodo di inutilizzo)

DE

IT

⚠ Lesen Sie zunächst die Sicherheitshinweise, um Risiken wie Stromschlag oder Feuer zu vermeiden.

⚠ Leggere prima le precauzioni di sicurezza per evitare rischi di scariche elettriche e incendi.

i Werkseinstellungen: Espresso: 40 ml, Lungo: 110 ml, Americano: 150 ml (25 ml Kaffee, 125 ml heißes Wasser), Americano XL: 200 ml (40 ml Kaffee, 160 ml heißes Wasser), heißes Wasser: 200 ml.

i Impostazioni di fabbrica: Espresso: 40 ml, Lungo: 110 ml, Americano: 150 ml (25 ml caffè, 125 ml acqua calda), Americano XL: 200 ml (40 ml caffè, 160 ml acqua calda), Acqua calda: 200 ml.

1 Entfernen Sie den Wassertank und Kapselbehälter, um sie zu reinigen (siehe Pflege).

Rimuovere il serbatoio dell'acqua e il contenitore delle capsule per pulirli (consultare la sezione "Pulizia").

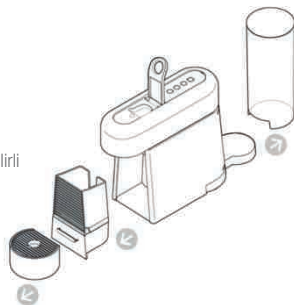

2 Passen Sie die Kabellänge an und verstauen Sie die Überlänge in der Kabelaufwicklung unter der Maschine. Führen Sie das restliche Kabel links oder rechts durch die Kabelführung, je nach gewählter Wassertankposition. Stellen Sie sicher, dass sich die Maschine in aufrechter Position befindet.

Regolare la lunghezza del cavo e fissare la porzione in eccesso sotto la macchina. Inserire la parte di cavo rimanente nel passacavo sotto il serbatoio dell'acqua, alla destra o alla sinistra della presa, a seconda della posizione scelta per il serbatoio. Assicurarsi che la macchina sia in posizione verticale.

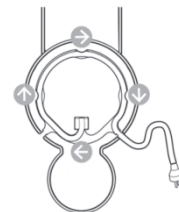

3 Schließen Sie das Gerät an das Stromnetz an.

Collegare alla rete elettrica.

4 Füllen Sie den Wassertank mit frischem Trinkwasser.

Riempire il serbatoio dell'acqua con acqua potabile.

5 Platzieren Sie den Wassertank auf dem dafür vorgesehenen Arm, bis er einrastet. Bringen Sie die Restwasserschale und den Kapselbehälter in die richtige Position.

Posizionare il serbatoio dell'acqua sull'apposita base e inserire il vassoio raccogli gocce e il contenitore delle capsule nella giusta posizione.



DE Erste Inbetriebnahme (oder nach einer längeren Zeit von Nichtgebrauch)/
IT Primo utilizzo (o dopo un lungo periodo di inutilizzo)

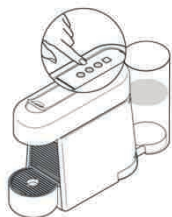

- 6 Um die Maschine einzuschalten**, drücken Sie entweder die Espresso-, Lungo- oder Heißwasser-Taste.
- Blinkende LED: Aufheizen (ca. 30 Sekunden)
 - Leuchtende LED: betriebsbereit

Per accendere la macchina, premere il pulsante Espresso, Lungo o Acqua calda.

- Luci intermittenti: riscaldamento (circa 30 secondi)
- Luci fisse: macchina pronta



- 7 Um die Maschine zu spülen**, platzieren Sie einen Behälter (min. 1 l) unter den Kaffeeauslauf. Drücken Sie die Lungo-Taste. Vorgang dreimal wiederholen. Drücken Sie die Heißwasser-Taste. Vorgang zweimal wiederholen.

Per risciacquare la macchina, posizionare un contenitore (capacità min. 1 l) sotto l'erogatore di caffè. Premere il pulsante Lungo. Ripetere 3 volte. Premere il pulsante di erogazione dell'acqua calda. Ripetere 2 volte.

- 8 Um die Maschine mit der App zu verbinden**, folgen Sie bitte den Anweisungen unter «App installieren» und «Verbindung herstellen» auf Seite 36. Mit Ihrer Nespresso Mitgliedsnummer haben Sie die Möglichkeit, mehrere Geräte mit Ihrer Essenza Plus Maschine zu verbinden. Um zusätzliche Geräte zu verbinden, folgen Sie bitte den gleichen Anweisungen unter Punkt «App installieren» und «Verbindung herstellen».

Per connettere la macchina, seguire le istruzioni nelle sezioni "Scaricare l'App" e "Sincronizzazione" a pagina 36. È possibile connettere più dispositivi alla propria macchina Essenza Plus solo se si utilizza un Codice Cliente univoco. Per sincronizzare ulteriori dispositivi, seguire le istruzioni nelle sezioni "Scaricare l'App" e "Sincronizzazione".

- 9 Sie können die Maschine manuell ausschalten**, indem Sie gleichzeitig die Espresso- und Lungo-Taste kurz drücken (weniger als 1 Sekunde lang).

Per spegnere la macchina prima dello spegnimento automatico, premere contemporaneamente i pulsanti Espresso e Lungo (premere brevemente, per meno di 1 secondo).

i Die Maschine schaltet automatisch in den Power-Off-Modus, wenn sie 9 Minuten lang nicht genutzt wurde.

i La macchina si spegnerà automaticamente dopo 9 minuti di inutilizzo.

Kaffeezubereitung/ Preparazione del caffè

- 1 Um die Maschine einzuschalten**, drücken Sie entweder die Espresso-, Lungo- oder Heißwasser-Taste. Blinkende LED: Aufheizen (ca. 30 Sekunden)
Leuchtende LED: betriebsbereit

Per accendere la macchina, premere il pulsante Espresso, Lungo o Acqua calda.
Spie intermittenti: riscaldamento (circa 30 secondi)
Spie fisse: macchina pronta



- 2 Öffnen Sie den Hebel** vollständig und legen Sie die Kapsel ein.

Sollevare completamente la leva e inserire la capsula.



- 3 Schließen Sie den Hebel** und stellen Sie eine Tasse unter den Kaffeeauslauf. **Für Rezepte, die höhere Tassen/ Gläser erfordern**, entfernen Sie die Abtropfschale.

Chiudere la leva e posizionare la tazzina sotto l'erogatore di caffè. **In caso venga utilizzato un bicchiere da ricetta grande**, rimuovere il vassoio raccogliogocce.

Kaffe Zubereitung/ Preparazione del caffè

DE

IT

⚠️ Betätigen Sie den Hebel nie während der Zubereitung und halten Sie sich an die wichtigen Sicherheitshinweise, um etwaigen Verletzungen bei der Verwendung des Gerätes vorzubeugen.

⚠️ Non sollevare mai la leva quando la macchina è in uso e leggere le precauzioni di sicurezza per evitare possibili lesioni durante il funzionamento dell'apparecchio.

i **Während des Aufheizvorganges** können Sie eine beliebige Zubereitungstaste drücken, wenn die LED blinkt. Der Kaffee wird automatisch zubereitet, wenn die Maschine einsatzbereit ist. **Durante il riscaldamento**, è possibile premere qualsiasi pulsante di erogazione mentre la spia lampeggia. Il caffè sarà automaticamente erogato quando la macchina è pronta.

i **Für die Zubereitung von Heißwasser** wird empfohlen, eine etwaige gebrauchte Kapsel in den Kapselbehälter auszuwerfen, bevor Sie die Heißwasser-Taste betätigen. **Per l'erogazione di sola acqua calda**, si consiglia di rimuovere le capsule usate dall'unità di erogazione prima di selezionare il relativo pulsante.

4 ☞	Espresso (40 ml)
☞	Lungo (110 ml)
☞ + ☹	(gleichzeitig) Americano (25 ml Kaffee, 125 ml heißes Wasser)
☞ + ☹	(gleichzeitig) Americano XL (40 ml Kaffee, 160 ml heißes Wasser)
☹	Heißes Wasser (200 ml)

Drücken Sie die gewünschte Zubereitungstaste. Der Kaffee wird dann zubereitet. Die Zubereitung stoppt automatisch. Um den Kaffeefluss frühzeitig zu beenden, drücken Sie eine beliebige Zubereitungstaste.

☞	Espresso (40 ml)
☞	Lungo (110 ml)
☞ + ☹	(premere contemporaneamente) Americano (25 ml caffè, 125 ml acqua calda)
☞ + ☹	(premere contemporaneamente) Americano XL (40 ml caffè, 160 ml acqua calda)
☹	Acqua calda (200 ml)

Premere il pulsante della bevanda desiderata per avviare l'erogazione. L'erogazione terminerà automaticamente. Per interrompere l'erogazione del caffè, premere uno dei pulsanti per la preparazione di bevande.



5 Entnehmen Sie die Tasse. Öffnen und schließen Sie den Hebel, um die Kapsel in den Kapselbehälter auszuwerfen.

Togliere la tazzina. Sollevare e chiudere la leva per espellere la capsula usata nell'apposito contenitore.

DE

IT



Programmierung der Tassenfüllmenge/ Programmazione della quantità di acqua

Jede Zubereitungstaste ist programmierbar:

Qualunque tipo di caffè può essere programmato:

☞	Espresso: von 20 bis 70 ml
☞	Lungo: von 70 bis 130 ml
☞ + ☹	Americano und Americano XL:
☞ + ☹	Kaffee von 20 bis 110 ml, heißes Wasser von 25 bis 300 ml
☹	Heißes Wasser: von 50 bis 300 ml

☞	Espresso: da 20 a 70 ml
☞	Lungo: da 70 a 130 ml
☞ + ☹	Americano e Americano XL:
☞ + ☹	caffè da 20 a 110 ml, acqua calda da 25 a 300 ml
☹	Acqua calda: da 50 a 300 ml



- 1 Schalten Sie die Maschine ein** und warten Sie, bis sie einsatzbereit ist (leuchtende LED). Füllen Sie den Wassertank mit frischem Trinkwasser und legen Sie die Kapsel ein.

Accendere la macchina e attendere che sia pronta per l'erogazione (spie fisse). Riempire il serbatoio dell'acqua con acqua potabile e inserire la capsula.

- 2 Stellen Sie eine Tasse** unter den Kaffeeauslauf.

→ Espresso- und Lungo-Füllmengen

programmieren: Halten Sie die Espresso- oder Lungo-Taste gedrückt. Lassen Sie die Taste los, wenn die gewünschte Tassenfüllmenge erreicht ist. Die LED blinkt dreimal kurz zur Bestätigung der neuen Einstellung. Die Wasserfüllmenge ist jetzt gespeichert.

→ Americano- und Americano XL-Füllmengen

programmieren: Halten Sie gleichzeitig die Espresso- (für einen Americano) / oder Lungo- (für einen Americano XL) und die Heißwasser-Taste gedrückt. Lassen Sie beide Tasten los, wenn die gewünschte Tassenfüllmenge erreicht ist. Die Heißwasserzufuhr erfolgt automatisch. Drücken Sie die Heißwasser-Taste, wenn die gewünschte Füllmenge erreicht ist. Die LED blinkt dreimal kurz zur Bestätigung der neuen Einstellung.

→ Heißwasser-Füllmenge programmieren:

Halten Sie die Heißwasser-Taste gedrückt, bis die gewünschte Füllmenge erreicht ist. Die LED blinkt dreimal kurz zur Bestätigung der neuen Einstellung.

Posizionare una tazzina sotto l'erogatore di caffè.

→ Per programmare la lunghezza dei caffè

Espresso e Lungo: tenere premuto il pulsante Espresso o Lungo. Rilasciare il pulsante una volta raggiunta la lunghezza desiderata. Le spie LED lampeggeranno velocemente per 3 volte per confermare la nuova impostazione. Il livello di acqua è stato memorizzato.

→ Per programmare la lunghezza dei caffè

Americano e Americano XL: premere contemporaneamente il pulsante Espresso (per Americano) o Lungo (per Americano XL*) e quello per l'acqua calda. Rilasciare entrambi i pulsanti una volta raggiunta la lunghezza desiderata. L'erogazione dell'acqua calda inizierà automaticamente. Premere il pulsante Acqua calda una volta raggiunta la quantità di acqua desiderata. Le spie LED lampeggeranno velocemente per 3 volte per confermare la nuova impostazione.

→ Per programmare la quantità di acqua calda:

tenere premuto il pulsante Acqua calda fino al raggiungimento della quantità desiderata. Le spie LED lampeggeranno velocemente per 3 volte per confermare la nuova impostazione.

Energiesparen/ Risparmio energetico

DE

IT



Die Maschine ist mit einer Energiesparfunktion ausgestattet.
La macchina è dotata della modalità risparmio energetico.



Das Gerät schaltet sich 9 Minuten nach dem letzten Gebrauch automatisch aus.
La macchina entrerà automaticamente in modalità spegnimento automatico dopo 9 minuti.

- 1 Energieeffizient:** Die Maschine verbraucht nur minimal Strom, wenn kein Getränk zubereitet wird. Bei Nichtbenutzung schaltet das Gerät nach 2 Minuten in den Niedrigenergie-Modus. 9 Minuten nach dem letzten Gebrauch schaltet die Maschine automatisch in den Power-Off-Modus.
- 1 Efficienza energetica:** la macchina riduce al minimo il consumo energetico quando non è in uso per la preparazione di bevande. Entrerà in modalità risparmio energetico dopo 2 minuti di inutilizzo. Dopo 9 minuti, entrerà in modalità spegnimento automatico.

Wiederherstellen der Werkseinstellungen/ Ripristino delle impostazioni di fabbrica

i **Durch das Zurücksetzen der Maschine auf die Werkseinstellungen** werden die *Bluetooth*[®] - und WLAN-Verbindungen getrennt und die eingestellte Wasserhärte zurückgesetzt.
Werkseinstellungen: Espresso: 40 ml, Lungo: 110 ml, Americano: 150 ml (25 ml Kaffee, 125 ml heißes Wasser), Americano XL: 200 ml (40 ml Kaffee, 160 ml heißes Wasser), heißes Wasser: 200 ml.
Die Wasserhärte ist auf «hart» eingestellt.

i **Il ripristino dell'apparecchio in base alle impostazioni di fabbrica** annullerà la sincronizzazione a *Bluetooth*[®] e Wi-Fi e resetterà il livello di durezza dell'acqua.
Le impostazioni di fabbrica sono: Espresso: 40 ml, Lungo: 110 ml, Americano: 150 ml (25 ml caffè, 125 ml acqua calda), Americano XL: 200 ml (40 ml caffè, 160 ml acqua calda), Acqua calda: 200 ml.
La durezza dell'acqua è impostata automaticamente su "dura".

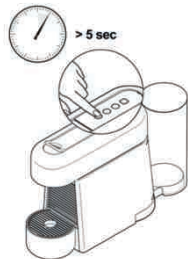

Um die Werkseinstellungen an der Maschine wiederherzustellen:
Per farlo tramite la macchina:

- 1 Bei ausgeschalteter Maschine** die Espresso-Taste 5 Sekunden lang gedrückt halten.

A macchina spenta, tenere premuto il pulsante Espresso per 5 secondi.



- 2 Die LEDs blinken dreimal kurz** zur Bestätigung, dass die Maschine auf die Werkseinstellungen zurückgesetzt wurde. Das Gerät schaltet sich danach automatisch aus.

Le spie LED lampeggeranno velocemente per 3 volte per confermare il ripristino alle impostazioni di fabbrica. Dopodiché, la macchina si spegnerà automaticamente.

DE Pflege/Pulizia

IT

⚠ Stromschlag- und Feuergefahr. Tauchen Sie die Maschine oder Teile davon niemals in Wasser oder andere Flüssigkeiten. / Ziehen Sie vor der Reinigung den Netzstecker. / Verwenden Sie keine aggressiven Reinigungs- und Lösungsmittel. / Benutzen Sie keine scharfen Gegenstände, Bürsten oder Schleifmittel. / Stellen Sie das Gerät nicht in die Spülmaschine.

⚠ Rischio di scosse elettriche letali e incendi. Non immergere mai l'apparecchio, o parti di esso, in acqua. / Assicurarsi di scollegare la spina prima della pulizia. / Non utilizzare detersivi abrasivi o solventi. / Non usare prodotti abrasivi, oggetti appuntiti o spazzole. / Non lavare in lavastoviglie.



1 Leeren Sie die Abtropfschale, die Restwasserschale und den Kapselbehälter täglich. Entfernen Sie auch Wassertank und Deckel, reinigen Sie sie mit einem geruchsfreien Reinigungsmittel und spülen Sie sie mit warmem/heißem Wasser aus.

Svuotare il vassoio raccogliacqua, la base raccogliacqua e il contenitore delle capsule usate ogni giorno. Rimuovere il serbatoio dell'acqua e il relativo coperchio e pulirli con detersivi inodore. Risciacquare con acqua tiepida o calda.

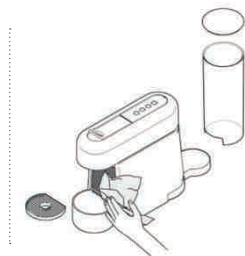

2 Trocknen Sie alle Teile mit einem sauberen Tuch, einem Stück Stoff oder Küchenpapier und setzen Sie alle Komponenten wieder zusammen. Reinigen Sie den Kaffeeauslauf und alle zugänglichen Stellen an der Innenseite der Maschine regelmäßig mit einem feuchten Tuch.

Asciugare tutti i componenti con un panno pulito, un asciugamano asciutto o della carta assorbente, poi assemblarli di nuovo. Pulire regolarmente l'erogatore di caffè e l'interno della macchina con un panno umido.

Entkalkung/Decalcificazione

www.nespresso.com/descaling

⚠ Bitte beachten Sie die Sicherheitshinweise auf dem Entkalkerset und der Entkalkungstabelle. Die Entkalkertlösung kann schädlich sein. Vermeiden Sie Kontakt mit Augen, Haut und Oberflächen. Die unten stehende Tabelle bestimmt die nötige Entkalkungshäufigkeit für einen optimalen Betrieb Ihrer Maschine basierend auf der Wasserhärte. Für zusätzliche, weiterführende Informationen bezüglich der Entkalkung wenden Sie sich bitte an **Nespresso**.

⚠ Leggere le precauzioni di sicurezza sul kit di decalcificazione e consultare la tabella della frequenza d'uso. La soluzione decalcificante può essere nociva. Evitare il contatto con gli occhi, la pelle e altre superfici. Consultare la sezione "durezza dell'acqua" della tabella, che indica, in base alla durezza dell'acqua, la frequenza di decalcificazione necessaria per un funzionamento ottimale della macchina. Per ulteriori informazioni sulla decalcificazione, contattare **Nespresso**.

Entkalkung/Decalcificazione

www.nespresso.com/descaling

DE

IT

i Dauer: ca. 15 Minuten.
Durata: circa 15 minuti.



- 1** Entkalken Sie die Maschine, wenn im Bereitschaftsmodus der Entkalkungsalarm blinkt.

Eseguire il ciclo di decalcificazione della macchina quando l'avviso di decalcificazione lampeggia per indicare che l'apparecchio è pronto per l'operazione.



- 2** Öffnen und schließen Sie den Hebel, um die Kapsel in den Kapselbehälter auszuwerfen.

Sollevare e chiudere la leva per espellere la capsula usata nell'apposito contenitore.



- 3** Leeren Sie die Abtropfschale, Restwasserschale und den Kapselbehälter.

Svuotare il vassoio raccogliogocce, la base raccogliogocce e il contenitore delle capsule usate.



- 4** Füllen Sie den Wassertank zur Hälfte mit frischem Trinkwasser (ca. 0,5 l). Gießen Sie 1 Beutel Nespresso Entkalkermittel in den Wassertank.

Riempire metà del serbatoio dell'acqua con dell'acqua potabile (circa 0,5 L). Versare nel serbatoio 1 bustina di soluzione decalcificante Nespresso.



- 5** Platzieren Sie ein Gefäß (min. 1 l) unter den Kaffeeauslauf.

Posizionare un contenitore (capacità min. 1 L) sotto l'erogatore di caffè.



- 6** Um in den Entkalkungsmodus zu wechseln, während die Maschine eingeschaltet ist, drücken Sie die Espresso-, Lungo- und Heißwasser-Taste 5 Sekunden lang.

Per entrare in modalità decalcificazione, premere i pulsanti Espresso, Lungo e Acqua calda per 5 secondi a macchina accesa.



- 7** Alle drei LEDs blinken. Der Entkalkungsalarm leuchtet während der Dauer des Entkalkungsvorganges auf.

Um den Entkalkungsmodus an dieser Stelle zu verlassen, drücken Sie entweder die Espresso- oder Lungo-Taste.

Tutte e tre le spie LED lampeggeranno. L'avviso di decalcificazione rimarrà acceso per tutta la durata del ciclo.

Per uscire dalla modalità decalcificazione in questa fase, premere il pulsante Espresso o Lungo.



- 8** Um den Entkalkungsvorgang zu starten, drücken Sie die Heißwasser-Taste und warten Sie, bis der Wassertank leer ist.

Per avviare il ciclo di decalcificazione, premere il pulsante Acqua calda e attendere finché il serbatoio dell'acqua non sarà vuoto.



- 9** Leeren Sie den Wassertank und spülen Sie ihn aus. Füllen Sie ihn bis zur max. Füllmenge mit frischem Trinkwasser.

Svuotare e risciacquare il serbatoio dell'acqua. Riempire con acqua potabile fino al livello massimo.

- 10** Leeren Sie das 1-Liter-Gefäß und stellen Sie es zurück unter den Kaffeeauslauf. Drücken Sie die Heißwasser-Taste. Wenn der Wassertank leer ist, wiederholen Sie die Schritte 9 und 10 noch einmal.

Svuotare il contenitore da 1 L e riposizionarlo. Premere il pulsante Acqua calda. Una volta che il serbatoio dell'acqua è vuoto, ripetere i passi 9 e 10 una sola volta.

- 11** Nach erfolgreichem Spülvorgang schaltet sich die Maschine automatisch aus.

La macchina si spegnerà automaticamente quando il ciclo di risciacquo sarà terminato.



- 12** Leeren Sie die Restwasserschale.

Svuotare la base raccogliogocce.



Einstellung der Wasserhärte/ Impostazioni per la durezza dell'acqua

DE

IT

Die Wasserhärte kann jederzeit mithilfe des Wasserhärte-Teststreifens getestet werden, den Sie auf der ersten Seite dieser Bedienungsanleitung finden.

Um die Wasserhärte an Ihrer Maschine einzustellen, gehen Sie wie folgt vor:

Il livello di durezza dell'acqua può essere misurato con la striscia reattiva presente sulla prima pagina del manuale d'uso.

Per entrare in modalità durezza dell'acqua:

- Halten Sie bei ausgeschalteter Maschine** die Heißwasser-Taste 5 Sekunden lang gedrückt. Die Zubereitungstasten blinken je nach aktueller Einstellung.

A macchina spenta, tenere premuto il pulsante Acqua calda per 5 secondi. I pulsanti di erogazione lampeggeranno per indicare l'attuale impostazione.

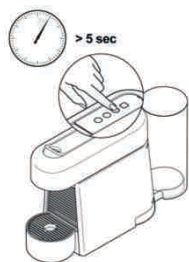

- Um die Wasserhärte-Einstellung zu ändern**, drücken Sie die Heißwasser-Taste wiederholt, bis der gewünschte Grad erreicht wird:

Per modificare le impostazioni per la durezza dell'acqua, premere il pulsante Acqua calda più volte fino al raggiungimento del livello appropriato



Espresso, Lungo, heißes Wasser blinken: hart
Lampeggiamento pulsanti Espresso, Lungo, Acqua calda: dura



Espresso, Lungo blinken: mittel
Lampeggiamento pulsanti Espresso, Lungo: media



Espresso blinkt: weich
Lampeggiamento pulsante Espresso: bassa

- Um die Einstellung zu übernehmen und den Wasserhärte-Modus zu verlassen**, drücken Sie entweder die Espresso- oder die Lungo-Taste.

Per convalidare e uscire dalla modalità di impostazione della durezza dell'acqua, premere il pulsante Espresso o Lungo.

Wasserhärte* / Durezza dell'acqua*

	App.	fH	dH	CaCO ₃	Entkalken nach:*/ Decalcificare dopo:*	
					Tassen/ Tazzine (40 ml)	
Weich/Bassa		Härtegrad 0/ Livello 0	< 5	< 3	< 50 mg/l	4000
Mittel/Media		Härtegrad 1/ Livello 1	> 7	> 4	> 70 mg/l	3000
		Härtegrad 2/ Livello 2	> 13	> 7	> 130 mg/l	2000
Hart/Dura		Härtegrad 3/ Livello 3	> 25	> 14	> 250 mg/l	1500
		Härtegrad 4/ Livello 4	> 38	> 21	> 380 mg/l	1000

fH französische Härte
Livello francese
dH deutsche Härte
Livello tedesco
CaCO₃ Kalziumkarbonat
Carbonato di calcio

* In der App kann die Wasserhärte jederzeit unter «Wasserstatus» angepasst werden.

* Sull'App è possibile regolare la durezza dell'acqua in ogni momento nella sezione "Stato dell'acqua".



Häufiges Beziehen von Americano oder heißem Wasser kann zu einem früheren Entkalkungsalarm führen.

L'uso frequente delle funzioni Americano e Acqua calda potrebbe portare a un avviso di decalcificazione anticipato.

- DE Entleerung der Maschine vor längerer Nichtbenutzung, zum Schutz vor Frostschäden oder vor einem Service/
- IT Svuotamento del sistema prima di lunghi periodi di inutilizzo, per la protezione antigelo o prima di una riparazione.



- 1 Entfernen** Sie den Wassertank, öffnen und schließen Sie den Hebel. Platzieren Sie ein Gefäß unter dem Kaffeeauslauf.

Rimuovere il serbatoio dell'acqua e sollevare e abbassare la leva. Posizionare un contenitore sotto l'erogatore di caffè.



- 2 Halten Sie bei ausgeschalteter Maschine** gleichzeitig die Espresso- und die Lungo-Taste 5 Sekunden lang gedrückt. Alle drei LEDs blinken abwechselnd.

Aus dem Auslauf kann Dampf entweichen. Die Maschine bleibt nach der Entleerung 10 Minuten lang blockiert.

A macchina spenta, tenere premuti insieme i pulsanti Espresso e Lungo per 5 secondi. Tutte e tre le spie LED lampeggeranno in alternanza.

L'erogatore potrebbe emettere del vapore. La macchina rimarrà bloccata per 10 minuti dopo lo svuotamento.

- 3 Der Entleervorgang wird gestartet.** Die Maschine schaltet sich nach Ende des Vorganges automatisch aus.

Inizia lo svuotamento. La macchina si spegnerà automaticamente a serbatoio vuoto.

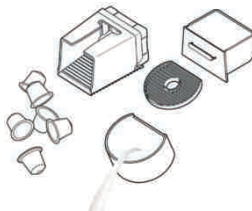

- 4 Leeren und reinigen Sie den Kapselbehälter, die Abtropfschale und die Restwasserschale.**

Svuotare e pulire il contenitore delle capsule usate, il vassoio raccogliocce e la base raccogliocce.

One-Touch Order einrichten/Impostare il Riordino Automatico

Mit der One-Touch Order Taste können Sie eine vorher festgelegte Kapselbestellung bequem per Tastendruck von der Maschine aus tätigen. **Einrichten:**

Il pulsante Riordino Automatico consente di ordinare una selezione di capsule predefinita direttamente dalla macchina, ogni volta che viene premuto. **Per impostare la funzione:**

- 1 Verbinden Sie Ihre Maschine**, wie in den Abschnitten «App installieren» und «Verbindung herstellen» auf Seite 36 beschrieben. Sie benötigen eine Mitgliedsnummer, wenn Sie mehrere Geräte mit Ihrer Essenza Plus Maschine verbinden möchten. Um weitere Geräte zu verbinden, folgen Sie bitte den Anweisungen in den Abschnitten «App installieren» und «Verbindung herstellen».

Connettere la macchina secondo le istruzioni nelle sezioni "Scaricare l'App" e "Sincronizzazione" a pagina 36. È possibile connettere più dispositivi alla propria macchina Essenza Plus solo se si utilizza un Codice Cliente univoco. Per sincronizzare ulteriori dispositivi, seguire le istruzioni nelle sezioni "Scaricare l'App" e "Sincronizzazione".

- 2 Konfigurieren Sie** eine Bestellvorlage innerhalb der App, um die One-Touch Order Taste zu aktivieren.

Impostare tramite l'App la selezione di capsule da associare alla funzione di Riordino Automatico.

- 5 **Drücken Sie** die One-Touch Order Taste, wenn Sie weitere Kapseln bestellen möchten.
Bestellung bestätigt: WEISSE LED leuchtet.
Bestellung fehlgeschlagen: ORANGE LED.
Wurde die Bestellung bestätigt, leuchtet die WEISSE LED noch weitere 2 Stunden lang.
Während dieser Zeit haben Sie die Möglichkeit, Ihre Bestellung mithilfe der App nach Bedarf wieder zu stornieren.
Die One-Touch Order Taste wird wieder verfügbar, sobald Ihre aktuelle Bestellung ausgeliefert wurde.
Ihre Bestellung können Sie innerhalb der App verwalten und nachverfolgen.
Wenn Sie Fragen haben, kontaktieren Sie **Nespresso**.

Premere il pulsante Riordino Automatico se si desidera ordinare delle capsule.
Ordine confermato: SPIA LED BIANCA fissa.
Ordine non riuscito: SPIA LED ARANCIONE.
Se l'ordine è confermato, la spia LED BIANCA rimarrà fissa per 2 ore.
Durante questo lasso di tempo, è possibile annullare l'ordine tramite l'App se necessario.
Il pulsante Riordino Automatico sarà nuovamente attivo non appena l'ordine verrà spedito.
È possibile gestire e seguire l'ordine tramite l'App.
In caso di domande, contattare **Nespresso**.

Verbindung aktivieren/deaktivieren/ Attivazione/disattivazione connettività

i **Beachten Sie**, dass *Bluetooth®* und WLAN standardmäßig am Gerät aktiviert sind.
Va ricordato che *Bluetooth®* e Wi-Fi vengono automaticamente attivati sulla macchina.

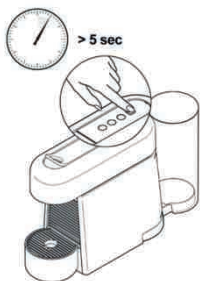

- Um die *Bluetooth®*- und WLAN-Funktionen Ihrer Maschine zu deaktivieren:
- Halten Sie bei ausgeschalteter Maschine die One-Touch Order Taste 5 Sekunden lang gedrückt.
- Die LED blinkt dreimal ORANGE zur Bestätigung, dass die Verbindung deaktiviert wurde.

- Um die *Bluetooth®*- und WLAN-Funktionen wieder zu aktivieren:
- Halten Sie bei ausgeschalteter Maschine die One-Touch Order Taste erneut 5 Sekunden lang gedrückt.
- Die LED blinkt dreimal WEISS zur Bestätigung, dass die Verbindung wieder aktiviert wurde.

- **Per disattivare le funzioni *Bluetooth®* e Wi-Fi** dalla macchina:
- A macchina spenta, tenere premuto il pulsante Riordino Automatico per 5 secondi.
- La spia LED ARANCIONE lampeggerà per 3 volte per confermare la disattivazione della connettività.

- **Per riattivare le funzioni *Bluetooth®* e Wi-Fi:**
- A macchina spenta, tenere nuovamente premuto il pulsante Riordino Automatico per 5 secondi.
- La spia LED BIANCA lampeggerà per 3 volte per confermare l'attivazione della connettività.



Videos sind verfügbar via App oder www.nespresso.com. Gehen Sie zu «Service».

Die Verbindung konnte nicht hergestellt werden.	<ul style="list-style-type: none"> - Prüfen Sie, ob Bluetooth® auf Ihrem Smartphone oder Tablet aktiviert ist. - Prüfen Sie die Kompatibilität von Ihrem Smartphone oder Tablet mit der Maschine (Seite 36). - Stellen Sie sicher, dass Ihr Smartphone oder Tablet während des Verbindungsvorgangs innerhalb des maximalen Abstands neben der Maschine platziert ist (max. Abstand 20 cm). - Vermeiden Sie, dass ein Mikrowellengerät während des Verbindungsversuchs in der Nähe der Maschine eingeschaltet wird.
Trennen Sie die Verbindung Ihrer Maschine mithilfe der App.	<ul style="list-style-type: none"> - Wählen Sie in der App «Name» aus, klicken Sie anschließend auf «Maschinenstatus» und zuletzt auf «Entkoppeln dieser Maschine». - Wählen Sie den Befehl «Entkoppeln dieses Gerätes» aus, um die Trennung der Verbindung zu bestätigen. - Achtung: Durch die Trennung der Verbindung gehen alle gewählten Einstellungen und Spezifikationen verloren und die Maschine wird auf die Werkseinstellungen zurückgesetzt.
Keine der LEDs der Maschine leuchtet.	- Netzstromversorgung, Stecker, Spannung und Sicherung kontrollieren . Bei Problemen kontaktieren Sie bitte Nespresso .
Kein Kaffee, kein Wasser.	<ul style="list-style-type: none"> - Bei Erstgebrauch: Füllen Sie den Wassertank mit warmem Wasser (max. 55 °C) und lassen Sie es durch die Maschine laufen, wie in der Anleitung auf Seite 37 beschrieben. - Wassertank ist leer. Füllen Sie den Wassertank. - Entkalken Sie die Maschine, falls nötig; siehe Abschnitt «Entkalkung».
Kaffeeausgabe erfolgt sehr langsam.	<ul style="list-style-type: none"> - Die Ausgabedauer ist abhängig von der Kaffeesorte. - Entkalken, falls notwendig; siehe Abschnitt «Entkalkung».
Kaffee ist nicht heiß genug.	<ul style="list-style-type: none"> - Tasse vorwärmen. - Entkalken, falls notwendig.
Kapselmechanismus ist undicht (Wasser in Kapselbehälter).	- Setzen Sie die Kapsel korrekt ein. Läuft Flüssigkeit aus, kontaktieren Sie bitte Nespresso .
Alle drei Zubereitungstasten blinken schnell.	<ul style="list-style-type: none"> - Entweder liegt ein Maschinenfehler vor, die Maschine ist überhitzt oder sie arbeitet bei einer Umgebungstemperatur von weniger als 0 °C. Bitte warten Sie so lange, bis alle Tasten aufgehört haben zu blinken. Dies kann einige Minuten dauern. - Sollten die Tasten nach einigen Minuten noch immer blinken, ziehen Sie den Netzstecker und stecken Sie ihn erneut ein. - Besteht das Problem immer noch, kontaktieren Sie bitte Nespresso.
Entkalkungsalarm blinkt (Stufe 1).	- Der Entkalkungsalarm leuchtet je nach Nutzungsverhalten bei Bedarf auf. Entkalken Sie die Maschine.
Entkalkungsalarm leuchtet (Stufe 2).	- Der Entkalkungsalarm leuchtet je nach Nutzungsverhalten bei Bedarf auf. Entkalken Sie die Maschine umgehend, um einer Abnahme der Geräteleistung entgegenzuwirken und eine gleichbleibende Kaffeequalität zu gewährleisten.
One-Touch Order Taste ORANGE LED.	<ul style="list-style-type: none"> - Prüfen Sie, ob Ihre Maschine mit Ihrem Smartphone oder Tablet verbunden ist und ans WLAN-Netz angeschlossen ist. Sie können den Verbindungsstatus Ihrer Maschine in der App ermitteln. - Prüfen Sie, ob in der App eine Bestellung für diese Maschine vorbereitet wurde. - Prüfen Sie, ob eine Bestellung bereits aufgegeben wurde. Die One-Touch Order Taste wird wieder verfügbar, sobald Ihre aktuelle Bestellung ausgeliefert wurde.
Unregelmäßiges Blinken.	- Lassen Sie das Gerät reparieren oder kontaktieren Sie Nespresso .
Es wird kein Kaffee ausgegeben, sondern nur Wasser (trotz eingesetzter Kapsel).	- Falls Probleme auftreten, kontaktieren Sie Nespresso .
Alle vier Tasten blinken abwechselnd (von vorne nach hinten).	- Ein Firmware-Update wird durchgeführt. Bitte warten Sie ein paar Minuten, bis der Update-Vorgang abgeschlossen ist . Während dieser Zeit kann die Maschine nicht benutzt werden. Sobald das Update durchgeführt wurde, erlischt das Blinken und die Maschine schaltet sich aus.

Ricerca e risoluzione guasti



Sono disponibili video sull'App e su www.nespresso.com, nella sezione "Macchine - Assistenza macchine".

La sincronizzazione non è andata a buon fine.	<ul style="list-style-type: none">- Controllare che la modalità Bluetooth® sia attivata sullo smartphone o sul tablet.- Verificare la compatibilità dello smartphone o del tablet con la macchina (vedere pagina 36).- Assicurarsi che lo smartphone o il tablet si trovino vicino alla macchina durante la sincronizzazione (distanza massima 20 cm).- Assicurarsi che la macchina non si trovi in prossimità di forni a microonde accesi durante la sincronizzazione.
Se si desidera annullare la sincronizzazione della macchina dall'App.	<ul style="list-style-type: none">- Andare su "Nome", selezionare "Stato della macchina", quindi selezionare "Annullare la sincronizzazione di questa macchina".- Selezionare "Annullare la sincronizzazione del dispositivo" per confermare.- Nota: nel caso si annulli la sincronizzazione, tutte le impostazioni e le specifiche andranno perse e la macchina sarà ripristinata secondo le impostazioni di fabbrica.
Le spie luminose non si accendono.	<ul style="list-style-type: none">- Controllare l'alimentazione: presa, tensione, fusibile. In caso di problemi, contattare Nespresso.
Nessuna erogazione di caffè o acqua.	<ul style="list-style-type: none">- Al primo utilizzo: riempire il serbatoio dell'acqua con acqua calda (max. 55°C) e avviare la macchina come da istruzioni a pagina 37.- Il serbatoio dell'acqua è vuoto. Riempire il serbatoio dell'acqua.- Se necessario, eseguire la decalcificazione. Fare riferimento alla sezione "Decalificazione".
Il caffè è erogato molto lentamente.	<ul style="list-style-type: none">- La velocità di erogazione dipende dalla varietà di caffè.- Se necessario, eseguire la decalcificazione. Fare riferimento alla sezione "Decalificazione".
Il caffè non è abbastanza caldo.	<ul style="list-style-type: none">- Preriscaldare la tazzina.- Se necessario, eseguire la decalcificazione.
Perdita nell'area delle capsule (acqua nel contenitore capsule).	<ul style="list-style-type: none">- Posizionare la capsula correttamente. Se la perdita persiste, contattare Nespresso.
Tutti e 3 i pulsanti di erogazione lampeggiano velocemente.	<ul style="list-style-type: none">- Errore o surriscaldamento della macchina in corso oppure temperatura esterna al di sotto di 0°C. Attendere che tutti i pulsanti smettano di lampeggiare. L'operazione richiederà alcuni minuti.- Se dopo alcuni minuti i pulsanti continuano a lampeggiare, staccare la spina dalla presa di corrente e ricollegarla.- Se il problema persiste, contattare Nespresso.
L'avviso di decalcificazione lampeggia (avviso di decalcificazione di livello 1).	<ul style="list-style-type: none">- L'avviso di decalcificazione viene attivato in base alla frequenza di consumo delle bevande. Eseguire la decalcificazione della macchina.
Spia per avviso di decalcificazione fissa (avviso di decalcificazione di livello 2).	<ul style="list-style-type: none">- L'avviso di decalcificazione viene attivato in base alla frequenza di consumo delle bevande. Effettuare subito la decalcificazione per non compromettere le prestazioni della macchina e la qualità del caffè.
SPIA LED ARANCIONE sul pulsante Riordino Automatico.	<ul style="list-style-type: none">- Controllare che la macchina sia sincronizzata con lo smartphone o il tablet e che sia connessa al Wi-Fi. È possibile controllare lo stato di connettività della macchina tramite l'App.- Controllare che l'ordine sia configurato e collegato alla macchina tramite l'App.- Controllare la presenza di un ordine già in corso. Il pulsante Riordino Automatico sarà nuovamente attivo non appena l'ordine verrà spedito.
Spie intermittenti irregolari.	<ul style="list-style-type: none">- Inviare l'apparecchio al servizio di riparazione o contattare Nespresso.
Il caffè non viene erogato, l'acqua va direttamente nel vassoio raccogliogocce (anche se la capsula è inserita).	<ul style="list-style-type: none">- In caso di problemi, contattare Nespresso.
Tutti e 4 i pulsanti lampeggiano in alternanza (dalla parte anteriore a quella posteriore).	<ul style="list-style-type: none">- Aggiornamento del firmware in corso. Attendere alcuni minuti fino al completamento dell'aggiornamento. Durante l'attesa, la macchina non può essere utilizzata. Al completamento dell'aggiornamento, i pulsanti smetteranno di lampeggiare e la macchina si spegnerà.

DE Entsorgung und Umweltschutz/ IT Smaltimento e protezione ambientale



Ihr Gerät enthält wertvolle Materialien, die wiedergewonnen oder recycelt werden können. Die Trennung der Abfallmaterialien nach ihrer Art erleichtert das Recycling des wiederverwertbaren Materials. Bringen Sie das Gerät zu einem Recycling- bzw. Wertstoffhof. Mehr Informationen über deren Wiederverwertung erhalten Sie bei Ihren örtlichen Behörden.

La macchina contiene materiali utili che possono essere recuperati o riciclati. La separazione dei materiali di scarto consente il riciclo di preziose materie prime. Smaltire l'apparecchio in un apposito centro di raccolta. A tal proposito, è possibile ottenere maggiori informazioni contattando le autorità locali.

Gewährleistung/ Garanzia limitata

De'Longhi gewährt eine Garantie von 2 Jahren ab dem Kauf des Geräts gegen Materialdefekte und Fehler in der handwerklichen Ausführung. Während dieser Zeitspanne wird De'Longhi jedes defekte Produkt nach eigenem Ermessen reparieren oder austauschen, ohne Kosten für den Besitzer. Die Austauschprodukte oder reparierten Einzelteile unterstehen der noch verbleibenden Original-Garantiedauer oder einer Garantiedauer von sechs Monaten, je nachdem, was länger ist. Diese beschränkte Garantie kommt nicht zur Anwendung bei Beschädigungen, die durch einen Unfall, Missbrauch, unsachgemäße Pflege oder normalem Verschleiss verursacht wurden. Ausgenommen im durch das anwendbare Recht zulässigen Umfang, nehmen die Bestimmungen dieser eingeschränkten Garantie keine Ausschließungen, Einschränkungen, Änderungen oder Ergänzungen bezüglich des auf Ihren Maschinenkauf zwingend anwendbaren Rechts vor. Wenn Sie der Meinung sind, dass Ihr Produkt fehlerhaft ist, kontaktieren Sie den **Nespresso** Club, um Anweisungen zu erhalten, wohin Sie es senden oder zur Reparatur bringen können.

De'Longhi garantisce questo prodotto contro eventuali difetti di fabbricazione o dei materiali per un periodo di due anni dalla data d'acquisto. Durante tale periodo De'Longhi riparerà o sostituirà gratuitamente, a sua discrezione, qualunque prodotto difettoso. I prodotti sostituiti o i componenti riparati saranno garantiti solamente per la parte di garanzia originale non scaduta o per i successivi sei mesi, a seconda di quale sia il periodo più lungo. Nei limiti e termini previsti dalla legge vigente, questa garanzia limitata non vale per difetti dovuti a incidenti, uso non corretto, manutenzione inadeguata o normale usura. Le condizioni di questa garanzia non escludono, riducono o modificano quanto previsto dalla legge vigente applicabile alla vendita del prodotto al consumatore. In caso si ritenga che il prodotto sia difettoso, si prega di contattare De'Longhi che Le indicherà come procedere per la riparazione.

Kontaktieren Sie Nespresso/ Contattare Nespresso

Da u. U. nicht alle Verwendungsmöglichkeiten Ihres Gerätes in dieser Anleitung berücksichtigt wurden bzw. wenn Sie weitere Informationen benötigen, Probleme auftreten oder Sie Hilfe benötigen, kontaktieren Sie **Nespresso** oder Ihren von **Nespresso** bevollmächtigten Vertreter. Details zur Kontaktaufnahme mit Ihrem nächstgelegenen **Nespresso** Vertreter (oder von **Nespresso** bevollmächtigten Vertreter) finden Sie in der der Geräteverpackung beigelegten **Nespresso** Broschüre «Herzlich Willkommen» oder unter nespresso.com

Potrebbero non essere stati elencati tutti i possibili utilizzi dell'apparecchio. Per ulteriori informazioni, in caso di problemi o per chiedere consigli, contattare **Nespresso** o uno dei rappresentanti autorizzati **Nespresso**. Le informazioni per contattare la sede **Nespresso** più vicina o un rappresentante autorizzato **Nespresso** sono disponibili nella brochure "Benvenuto in **Nespresso**", in dotazione con la macchina, oppure sul sito nespresso.com

Especificaciones/ Especificações

EN200	
	220-240 V~, 50-60 Hz, 1260 W
Frecuencia / Frequência	2402-2480 GHz Potencia máx. emitida 4dBm / Potência máxima de transmissão 4 dBm
Pmax	19 bar / 1,9 MPa/ 19 bares / 1,9 MPa
	~3,6 kg / ~3,6 kg/
	1 l
	 118 mm  256 mm  400 mm

Índice/Índice

Especificaciones/ Especificações	51
Instrucciones de seguridad/ Precauções de segurança	52-57
Contenido del paquete/ Conteúdo da embalagem	58
Essenza Plus/ Essenza Plus	58
Descripción general de la máquina/ Visão geral da máquina	59
Descargar la aplicación/ Descarregue a aplicação	60
Sincronización/ Emparelhamento	60
Funciones de conectividad/ Funções de conectividade	60
Primer uso (o después de un periodo prolongado de inactividad)/ Primeira utilização ou após um longo período de inatividade	61-62
Preparación de café/ Preparação do café	62-63
Programación del volumen de agua/ Programar o volume de água	64
Ahorro de energía/ Poupança de energia	65
Restablecer a valores de fábrica/ Repor as definições de origem	65
Limpieza/ Limpeza	66
Descalcificación/ Descalcificação	66-68
Configuración de la dureza del agua/ Definição de dureza da água	69
Vaciado del sistema antes de un periodo sin uso y para evitar la congelación, o bien antes de una reparación/ Esvaziar o sistema antes de um período de inatividade e para proteção contra congelação, ou antes de uma reparação	69
Configurar el pedido en un toque/ Configure a sua Encomenda com apenas um toque	69-70
Activación/desactivación de la conectividad/ Ativação/desativação da conectividade	71
Resolución de problemas/ Resolução de problemas	72-73
Residuos y protección del medio ambiente/ Eliminação e proteção ambiental	74
Garantía limitada/ Garantia limitada	74
Contactar con Nespresso / Contacte a Nespresso	74

ES Instrucciones de seguridad

PRECAUCIÓN

PELIGRO ELÉCTRICO

DESCONECTAR CABLE DE SUMINISTRO DAÑADO

PRECAUCIÓN, SUPERFICIE CALIENTE

⚠ ATENCIÓN: Cuando veas este símbolo, consulta las instrucciones de seguridad para evitar posibles daños o lesiones.

i INFORMACIÓN: Cuando veas este símbolo, ten en cuenta las recomendaciones para un uso correcto y seguro del aparato.

⚠ ATENCIÓN: Las instrucciones de seguridad forman parte del aparato. Léelas atentamente antes de utilizar tu aparato nuevo por primera vez. Guárdalas en un lugar donde puedas encontrarlas y consultarlas más adelante.

- La finalidad del aparato es elaborar bebidas conforme a estas instrucciones. No utilices el aparato para un uso diferente de aquel para el que fue diseñado.
- Este aparato ha sido diseñado para su uso en interiores y en condiciones de temperatura no extremas.
- Protege el aparato de la luz directa del sol, de la humedad y de salpicaduras prolongadas de agua.
- Este aparato ha sido diseñado para ser usado en hogares y en aplicaciones similares, como áreas de cocina para empleados en tiendas, oficinas y otros entornos laborales; casas de fincas agrarias; por clientes de hoteles y pensiones y otros entornos de tipo residencial, y entornos de tipo alojamiento con desayuno.
- Este aparato puede ser utilizado por niños que tengan 8 años como mínimo, siempre y cuando estén siendo supervisados, hayan recibido instrucciones sobre el uso seguro del aparato y sean plenamente conscientes de los

- peligros que entraña su uso. Los niños no deberán realizar la limpieza ni las operaciones de mantenimiento a cargo del usuario, a menos que sean mayores de 8 años y estén bajo la supervisión de un adulto.
- Mantén el aparato y el cable fuera del alcance de los niños menores de 8 años.
- Este aparato puede ser utilizado por personas con capacidades físicas, sensoriales o mentales reducidas, o cuya experiencia o conocimiento no sea suficiente, siempre y cuando estén bajo supervisión o hayan recibido instrucciones para usar el aparato con seguridad y entiendan los peligros.
- Los niños no deben utilizar el aparato como si fuera un juguete.
- El fabricante no acepta ninguna responsabilidad y la garantía no será de aplicación en caso de uso comercial, manejo o uso inadecuado del aparato, daños resultantes de su uso con otros fines, uso incorrecto, reparaciones realizadas por personal no cualificado o incumplimiento

de las instrucciones.

Evita riesgos de descargas eléctricas mortales e incendios.

- En caso de emergencia, desenchufa inmediatamente el aparato de la red.
- Enchufa el aparato solamente a conexiones adecuadas, de fácil acceso y con toma de tierra. Asegúrate de que la tensión de la fuente de alimentación es la misma que la indicada en la placa de características. El uso de una conexión incorrecta anula la garantía.

El aparato solo debe conectarse después de haber sido instalado.

- No tires del cable de forma que roce bordes afilados, no lo pines ni lo dejes colgando.
- Aleja el cable del calor y la humedad.
- Si el cable de alimentación o el enchufe está dañado, deberá sustituirlo el fabricante, el servicio de mantenimiento que este designe o personas con una cualificación similar a fin de evitar todos los riesgos.

- Si el cable o el enchufe está dañado, no pongas en funcionamiento el aparato. Envía el aparato a **Nespresso** o a un representante autorizado de **Nespresso**.
- Si necesitas un alargador, usa únicamente cables con toma a tierra con una sección transversal del conductor de 1,5 mm² como mínimo, o un cable de alimentación equivalente.
- Para evitar daños peligrosos, no coloques nunca el aparato encima o cerca de superficies calientes (como radiadores, cocinas, hornos, quemadores de gas, llamas o similares).
- Colócalo siempre en una superficie horizontal, estable y uniforme. La superficie debe ser resistente al calor y a fluidos como el agua, el café, el líquido descalcificador o líquidos similares.
- No coloques el aparato dentro de un armario mientras esté usándose.
- Desconecta el aparato de la red cuando no lo vayas a utilizar por un tiempo prolongado.

Desconéctalo extrayendo el enchufe de la toma y no tirando del cable, ya que podrías dañarlo.

- Antes de realizar cualquier operación de limpieza o mantenimiento, desconecta el enchufe de la red y espera a que el aparato se enfríe.
- Para desconectar el aparato, detén cualquier preparación en curso y, después, desenchúfalo de la red.
- Nunca toques el cable con las manos húmedas.
- No sumerjas nunca el aparato ni ninguna de sus piezas en agua u otro líquido.
- No introduces nunca el aparato ni ninguna de sus piezas en el lavavajillas.
- La combinación de electricidad y agua es peligrosa. Puede provocar descargas eléctricas mortales.
- No abras el aparato. ¡Tensión peligrosa en el interior!
- No introduces nada por ninguna abertura. Al hacerlo podrías provocar un incendio o una descarga eléctrica.

- El uso de accesorios no recomendados por el fabricante puede provocar un incendio, descargas eléctricas o daños personales.

Evita posibles daños cuando utilices el aparato.

- Nunca dejes el aparato desatendido mientras esté en funcionamiento.
- No utilices el aparato si está dañado, se ha caído o no funciona perfectamente. Desconecta inmediatamente el enchufe de la red. Ponte en contacto con **Nespresso** o un representante autorizado de **Nespresso** para que lo revise, repare o ajuste.
-  Un aparato dañado puede causar descargas eléctricas, quemaduras e incendios.
- Cierra siempre por completo la palanca y nunca la abras mientras el aparato está en funcionamiento. De lo contrario, podrías quemarte.
- No pongas los dedos debajo de la salida del café. Podrías quemarte.
- No introduces los dedos en el compartimento de las cápsulas ni en el tubo de cápsulas. ¡Peligro de lesiones!
- Si las cuchillas no perforan la cápsula, puede fluir agua alrededor y dañar el aparato.
- Nunca debe usarse una cápsula usada, dañada o deformada.
- Si se atasca una cápsula en el compartimento de las cápsulas, apaga la máquina y desenchúfala antes de hacer nada. Llama a **Nespresso** o a un representante autorizado de **Nespresso**.
- Solo debes llenar el depósito de agua con agua potable fría.
- Vacía el depósito de agua si no vas a utilizar el aparato durante un periodo prolongado (por ejemplo, en vacaciones).
- Cambia el agua del depósito si no has utilizado el aparato durante un fin de semana o un periodo de tiempo similar.
- No utilices el aparato sin la bandeja ni la rejilla antigoteo para evitar que se derrame líquido por las superficies de alrededor.

ES Instrucciones de seguridad

- No utilices ningún detergente fuerte ni disolvente. Utiliza un paño húmedo y un detergente suave para limpiar la superficie del aparato.
 - Para limpiar la máquina, usa solo utensilios de limpieza limpios.
 - Cuando desembales la máquina, retira la película de plástico y tiralas.
 - Este aparato ha sido diseñado para las cápsulas de café **Nespresso** disponibles exclusivamente a través de **Nespresso** o tu representante autorizado de **Nespresso**.
 - Todos los aparatos de **Nespresso** pasan controles estrictos. Se realizan pruebas de fiabilidad en condiciones reales a unidades seleccionadas aleatoriamente. Por ello, algunas máquinas pueden presentar señales de haber sido utilizadas previamente.
 - **Nespresso** se reserva el derecho a cambiar las instrucciones sin previo aviso.
- correctamente, ayuda a garantizar el correcto funcionamiento de la máquina durante su vida útil, lo que hará que tu café sea tan perfecto como el primer día.

- El producto descalcificador de **Nespresso** ha sido desarrollado específicamente para las máquinas **Nespresso**.

El uso de cualquier producto descalcificador inadecuado puede dañar los componentes de la máquina o provocar un proceso de descalcificación insuficiente.

- Tu máquina **Nespresso** calcula cuándo se requiere la descalcificación según la cantidad de agua utilizada y el nivel de dureza del agua. Este parámetro se configura la primera vez que se utiliza la máquina con la ayuda de una varilla de medición de la dureza del agua. Asegúrate de volver a comprobar la dureza del agua si utilizas tu máquina en una región diferente.
- Asegúrate de descalcificar la máquina tan pronto como lo requiera; si pasa demasiado tiempo, tal vez el procedimiento

de descalcificación no sea completamente eficiente.

- Descalcifica la máquina siguiendo las recomendaciones del manual.

GUARDA ESTAS INSTRUCCIONES

Entrégaselas a usuarios posteriores.

Este manual de instrucciones se encuentra disponible también en PDF en [nespresso.com](https://www.nespresso.com)

Descalcificación

- El producto descalcificador de **Nespresso**, si se utiliza

Precauções de segurança

ATENÇÃO/AVISO

PERIGO ELÉTRICO

DESCONECTE O CABO DE ALIMENTAÇÃO DANIFICADO

ATENÇÃO SUPERFÍCIE QUENTE

 ATENÇÃO: quando vir este símbolo, consulte as precauções de segurança para evitar possíveis danos e lesões.

 INFORMAÇÃO: quando vir este símbolo, tenha em consideração os conselhos para a utilização correta e segura da sua máquina de café.

 ATENÇÃO: as precauções de segurança fazem parte da máquina de café. Leia atentamente estas instruções antes de utilizar a sua nova máquina de café

pela primeira vez. Guarde estas instruções num local onde possam ser facilmente localizadas para consulta.

- O aparelho destina-se à preparação de bebidas segundo as instruções apresentadas. Não utilize o aparelho para outros fins que não os previstos.
- Este aparelho foi concebido apenas para utilização no interior e em condições de temperatura não extrema.
- Proteja o aparelho dos efeitos da luz solar direta, do contacto prolongado com salpicos de água e da humidade.
- Esta máquina destina-se apenas à utilização doméstica e aplicações similares, tais como: áreas de copa de pessoal em lojas, escritórios e outros ambientes profissionais; por clientes em hotéis, motéis e outros espaços residenciais.
- Este aparelho pode ser utilizado por crianças com pelo menos 8 anos de idade, desde que sejam supervisionadas e tenham recebido instruções

sobre como utilizar o aparelho com segurança e estejam plenamente conscientes dos perigos envolvidos. A limpeza e manutenção do aparelho pelo utilizador não devem ser realizadas por crianças com menos de 8 anos, e devem ser supervisionadas por um adulto.

- Mantenha o aparelho e o seu cabo de alimentação fora do alcance de crianças com idade inferior a 8 anos.
- Este aparelho pode ser utilizado por pessoas com capacidades físicas, sensoriais ou mentais reduzidas, ou cuja experiência ou conhecimento não seja suficiente, desde que sejam supervisionadas ou tenha recebido instruções para utilizar o aparelho com segurança e compreendam os perigos.
- As crianças não devem utilizar o dispositivo como um brinquedo.
- O fabricante não aceita qualquer responsabilidade e a garantia não será aplicável para qualquer utilização comercial, manipulação ou utilização inadequada do aparelho, qualquer dano

decorrente da utilização para outros fins, funcionamento defeituoso, reparação por não profissionais ou não cumprimento das instruções.

Evite o risco de choque elétrico fatal e incêndio.

- Em caso de emergência: retire imediatamente a ficha da tomada elétrica.
- Ligue o aparelho apenas a ligações de terra adequadas e facilmente acessíveis. Verifique se a tensão da corrente elétrica coincide com a indicada na placa de classificação. A utilização de ligações erradas implica a anulação da garantia.

O aparelho só deve ser ligado após a instalação.

- Não puxe o cabo sobre arestas cortantes, não o aperte nem permita que fique suspenso.
- Mantenha o cabo afastado do calor e da humidade.
- Se o cabo ou a ficha de alimentação estiverem danificados, devem ser substituídos pelo fabricante, pelo agente autorizado ou por

peçoal qualificado, a fim de evitar todos os riscos.

- Se o cabo ou a ficha de alimentação estiver danificada, não coloque a máquina em funcionamento. Contacte a **Nespresso** ou um agente autorizado pela **Nespresso**.
- Se for necessário um cabo de extensão, utilize apenas um cabo com ligação à terra e com um corte transversal do condutor de pelo menos 1,5 mm² ou potência de entrada correspondente.
- Para evitar perigo devido a danos, nunca coloque o aparelho sobre ou ao lado de superfícies quentes, tais como radiadores, fogões, fornos, bicos de gás, chamas ou locais semelhantes.
- Coloque-o sempre numa superfície horizontal, estável e uniforme. A superfície deve ser resistente ao calor e a líquidos, como água, café, descalcificante ou líquidos idênticos.
- O aparelho não deve ser colocado dentro de um armário quando estiver em utilização.

- Desligue o aparelho da tomada quando não for utilizado durante um longo período. Desligue o aparelho retirando a ficha e não puxando o próprio cabo, caso contrário o cabo pode ficar danificado.
- Antes de proceder à limpeza ou manutenção, retire a ficha da tomada de alimentação e deixe o aparelho arrefecer.
- Para desligar o aparelho, pare qualquer preparação e, em seguida, retire a ficha da tomada de alimentação.
- Nunca toque no cabo com as mãos molhadas.
- Nunca mergulhe o aparelho ou parte dele em água ou outro líquido.
- Nunca coloque o aparelho ou parte dele numa máquina de lavar louça.
- A eletricidade e a água quente juntas são perigosas e podem levar a choques elétricos fatais.
- Não abra o aparelho. Perigo de alta tensão!
- Não coloque nada sobre as aberturas. Ao fazê-lo pode causar um incêndio ou choque elétrico!

- A utilização de acessórios não recomendados pelo fabricante pode resultar em fogo, choque elétrico ou ferimentos em pessoas.

Evite possíveis danos durante a utilização do aparelho.

- Nunca deixe o aparelho sem vigilância durante o funcionamento.
- Não utilize se estiver danificado, se sofreu uma queda ou não estiver a funcionar corretamente. Retire imediatamente a ficha da tomada elétrica. Contacte a **Nespresso** ou um representante autorizado pela **Nespresso** para avaliação, reparação ou afinação.
-  Um aparelho danificado pode causar choques elétricos, queimaduras e incêndio.
- Baixe sempre o manípulo por completo e nunca o levante durante a utilização. Risco de queimaduras.
- Não coloque os dedos sob a saída de café, já que corre o risco de sofrer queimaduras.
- Não coloque os dedos no compartimento das cápsulas ou no eixo da cápsula. Perigo de ferimento!
- A água pode fluir em torno de uma cápsula se esta não for perfurada pelas lâminas e danificar o aparelho.
- Nunca utilize uma cápsula já utilizada, danificada ou deformada.
- Se uma cápsula estiver bloqueada no compartimento das cápsulas, desligue a máquina e retire a ficha da tomada elétrica antes de qualquer operação. Contacte a **Nespresso** ou um representante autorizado pela **Nespresso**.
- Encha o depósito de água com água potável.
- Esvazie o depósito de água se a máquina de café não for utilizada durante um longo período de tempo (férias, etc.).
- Substitua a água do depósito antes de utilizar novamente a máquina de café depois de um fim de semana ou outro período de inatividade semelhante.

Precauções de segurança

- Não utilize o aparelho sem o tabuleiro de gotejamento e a grelha para evitar o derramamento de qualquer líquido nas superfícies circundantes.
- Não utilize produtos de limpeza fortes ou solventes. Utilize um pano húmido e detergente suave para limpar a superfície do aparelho.
- Para limpar a máquina, utilize apenas produtos de limpeza limpos.
- Quando retirar a máquina da embalagem, remova a película e elimine-a.
- Este aparelho foi concebido para cápsulas de café **Nespresso** disponíveis exclusivamente através da **Nespresso** ou do seu representante **Nespresso** autorizado.
- Todas as máquinas **Nespresso** são submetidas a rigorosos testes de controlo de qualidade. São ainda efetuados testes de fiabilidade em condições reais de funcionamento em máquinas selecionadas aleatoriamente. Deste modo, podem ser detetados sinais de uso prévio da máquina. A **Nespresso** reserva-se o direito de alterar as instruções sem aviso prévio.

Descalcificação

- O descalcificante **Nespresso**, quando utilizado corretamente ajuda a assegurar o funcionamento correto da sua máquina ao longo da vida útil e que a sua experiência de café seja tão perfeita como no primeiro dia.
- O descalcificante **Nespresso** foi especialmente desenvolvido para as máquinas **Nespresso**; o uso de descalcificantes inadequados pode conduzir a danos nos componentes da máquina ou a um processo de descalcificação insuficiente.
- A sua máquina **Nespresso** calcula quando é necessário proceder à descalcificação, com base na quantidade de água usada e no nível de dureza da sua água. Esta é definida aquando da primeira utilização com a ajuda da tira de teste de dureza da água. Não se esqueça de testar a dureza da água novamente se utilizar

a sua máquina em outra região/país.

- Certifique-se de que descalcifica a sua máquina assim que a máquina o solicite; adiar o processo de descalcificação pode não ser completamente eficiente.
- Descalcifique de acordo com as instruções no manual de utilizador.

GUARDE ESTAS INSTRUÇÕES
Entregue-as a qualquer
utilizador subsequente.
Este manual de instruções
também está disponível
em formato PDF em
[nespresso.com](https://www.nespresso.com)

ES/ PT Contenido del paquete/
Conteúdo da embalagem



- 1 Máquina de café
Máquina de café



- 2 Caja degustación de cápsulas Nespresso
Caixa de degustação de cápsulas Nespresso



- 3 Folleto de bienvenida de Nespresso
Folheto de boas-vindas Nespresso



- 4 Manual del usuario
Manual do utilizador



- 5 1 varilla de medición de la dureza del agua,
disponible en el manual del usuario
1 tira de teste de dureza da água, disponível no
manual do utilizador

Essenza Plus/ Essenza Plus

Nespresso es un sistema exclusivo para crear el Espresso perfecto siempre, sin excepción. Cada parámetro ha sido calculado con gran precisión para garantizar que se extraen todos los aromas de cada cápsula, dar cuerpo al café y crear una crema excepcionalmente espesa y suave.

Nespresso é um sistema exclusivo que cria o espresso perfeito, chávana após chávana. Cada parâmetro foi calculado com grande precisão, para garantir que todos os aromas possam ser extraídos para dar corpo ao café e criar um creme excepcionalmente suave e encorpado.

⚠ ATENCIÓN: Cuando veas este símbolo, consulta las instrucciones de seguridad para evitar posibles daños o lesiones.

⚠ ATENÇÃO: quando vir este símbolo, consulte as precauções de segurança para evitar possíveis danos e lesões.

i INFORMACIÓN: Cuando veas este símbolo, sigue los consejos para una utilización correcta y segura de tu máquina de café.

i INFORMAÇÃO: quando vir este símbolo, tenha em consideração os conselhos para a utilização correta e segura da sua máquina de café.



NOTA: Cuando veas este símbolo, ten en cuenta que también puedes usar la aplicación para esta función. Consulta la aplicación para obtener más información.



NOTA: quando vir este símbolo, lembre-se que pode usar a aplicação para esta funcionalidade. Consulte a aplicação para mais informações.

Descripción general de la máquina/ Visão geral da máquina

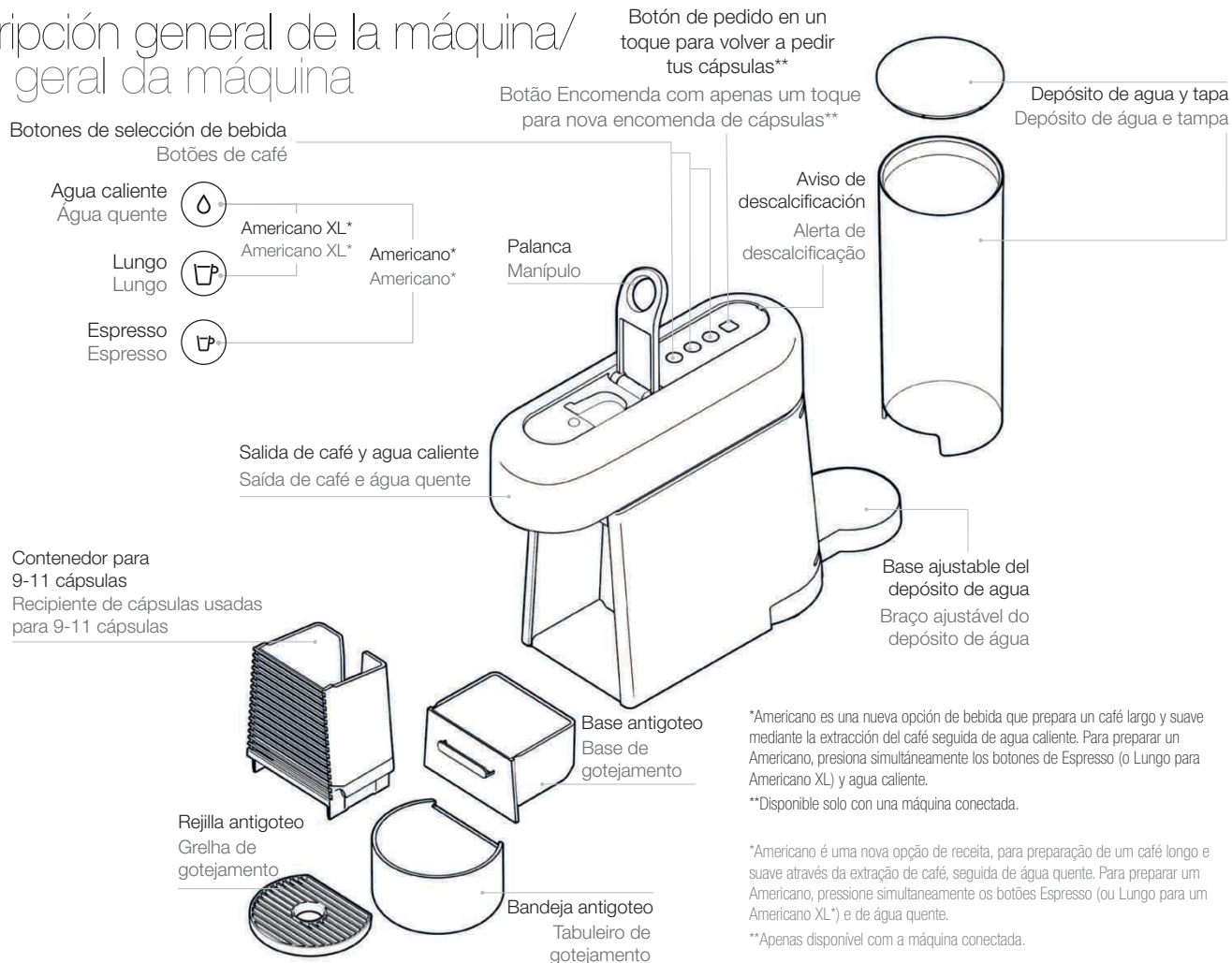

ES
PT

*Americano es una nueva opción de bebida que prepara un café largo y suave mediante la extracción del café seguida de agua caliente. Para preparar un Americano, presiona simultáneamente los botones de Espresso (o Lungo para Americano XL) y agua caliente.
**Disponível solo com uma máquina conectada.

Americano é uma nova opção de receita, para preparação de um café longo e suave através da extração de café, seguida de água quente. Para preparar um Americano, pressione simultaneamente os botões Espresso (ou Lungo para um Americano XL) e de água quente.
**Apenas disponível com a máquina conectada.

ES Descargar la aplicación/ PT Descarregar a aplicação

- 1 Descarga** la aplicación de **Nespresso**.
Si ya la tienes, actualízala.
Descarregue a aplicação da **Nespresso**.
Se já tiver a aplicação, atualize-a.



Para comprobar la compatibilidad de tu dispositivo, visita
www.nespresso.com

Para verificar a compatibilidade do dispositivo, visite www.nespresso.com

- 2 Inicia** la aplicación.
Abra a aplicação.



- 3 Haz clic** en el icono de la máquina.
Clique no ícone da máquina.

Sincronización/ Emparelhamento

- i Recuerda** que es necesario activar de antemano el modo *Bluetooth®* en el smartphone o la tablet.
Para disfrutar de todas las funciones, sincroniza tu aparato con el smartphone o la tablet y conéctalo al wifi siguiendo las instrucciones a través de la aplicación.

- i Lembre-se de** que o modo *Bluetooth®* deve ser ativado previamente no seu smartphone ou tablet.
Para poder usufruir de todas as funcionalidades, emparelhe a sua máquina com o seu smartphone ou tablet e ligue o Wi-Fi, seguindo as instruções através da aplicação.

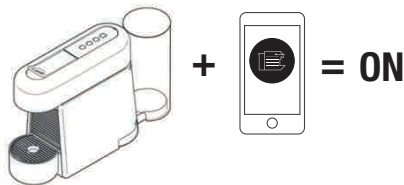

Quando se haya completado la sincronización, el botón de pedido en un toque parpadeará tres veces.
Sincronización confirmada: el LED BLANCO parpadea.
Sincronización fallida: el LED NARANJA parpadea.

Quando o emparelhamento estiver concluído, o botão Encomenda com apenas um toque pisca 3 vezes.
Emparelhamento confirmado: LED BRANCA a piscar; Emparelhamento falhou: LED LARANJA a piscar.

Funciones de conectividad/ Funções de conectividade

- Gestión de recetas
- Pedido de cápsulas
- Notificaciones de mantenimiento
- Aviso de descalcificación
- Otras funciones e información que se pueden ver a través de la aplicación

- Gestão de receitas
- Nova encomenda de cápsulas
- Notificações de manutenção
- Alerta de descalcificação
- Pode ver outras funções e informações através da aplicação

Primer uso (o después de un periodo prolongado de inactividad)/ Primeira utilização ou após um longo período de inatividade

ES

PT

⚠ Lee las instrucciones de seguridad antes de nada para evitar riesgos de descargas eléctricas mortales e incendios.

⚠ Primeiro, leia as precauções de segurança para evitar o risco de choque elétrico fatal e incêndio.

i Valores de fábrica: Espresso: 40 ml; Lungo: 110 ml; Americano: 150 ml (25 ml café, 125 ml agua caliente);
Americano XL: 200 ml (40 ml café, 160 ml agua caliente); agua caliente: 200 ml.

i Definições de origem: Espresso: 40 ml; Lungo: 110 ml; Americano: 150 ml (25 ml de café, 125 ml água quente);
Americano XL*: 200 ml (40 ml de café, 160 ml água quente), Água quente: 200 ml.

- 1** Extrae el depósito de agua y el contenedor de cápsulas para limpiarlos (consulta la sección de limpieza).

Remove o depósito de água e o recipiente de cápsulas usadas para os limpar (consulte a secção "Limpeza").



- 2** Ajusta la longitud del cable y guarda el cable sobrante debajo de la máquina. Introduce el resto del cable en la guía que hay debajo del depósito de agua, hacia la izquierda o hacia la derecha, según la posición elegida para el depósito. Comprueba que la máquina está vertical.

Ajuste o comprimento do cabo e arrume o que sobra debaixo da máquina. Insira o restante cabo na guia por baixo da tomada esquerda ou direita do depósito de água, dependendo da posição escolhida para o depósito de água. Certifique-se de que a máquina está na posição vertical.

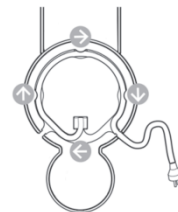

- 3** Enchufa la máquina a la red.

Ligue a máquina à tomada.

- 4** Llena el depósito de agua con agua potable.

Encha o depósito de água com água potável.

- 5** Coloca el depósito de agua en su base y pon en su lugar la bandeja antigoteo y el contenedor para cápsulas.

Coloque o depósito de água no seu braço e posicione o tabuleiro de gotejamento e o recipiente de cápsulas usadas na sua posição.



ES Primer uso (o después de un periodo prolongado de inactividad)/
PT Primeira utilização ou após um longo período de inatividade



- 6 Enciende la máquina** pulsando el botón de Espresso, Lungo o agua caliente.
- Luces parpadeantes: calentamiento (unos 30 segundos).
- Luces fijas: máquina preparada.

Para ligar a máquina pressione os botões Espresso, Lungo, ou água quente.
- Luces a piscar: a aquecer (aproximadamente 30 segundos)
- Luces fixas: máquina pronta



- 7 Para enjuagar la máquina**, coloca un recipiente (mín. 1 l) debajo de la salida del café. Aprieta el botón de Lungo. Repítelo tres veces. Aprieta el botón del agua caliente. Repítelo dos veces.

Para lavar a máquina, coloque um recipiente (mín. 1 l) sob a saída de café. Pressione o botão Lungo. Repita 3 vezes. Pressione o botão de água quente. Repita 2 vezes.

- 8 Para conectar la máquina**, sigue las instrucciones de las secciones «Descargar la aplicación» y «Sincronización», en la página 60. Solo pueden conectarse varios dispositivos a la máquina Essenza Plus si cada uno usa su propio número de socio del club. Para sincronizar dispositivos adicionales, sigue las instrucciones de las secciones «Descargar la aplicación» y «Sincronización».

Para emparelhar a sua máquina, siga as instruções nas secções “Descarregue a aplicação” e “Emparelhamento” na página 60. Poderá emparelhar vários dispositivos à sua máquina Essenza Plus, apenas se usar um número de cliente. Para sincronizar estes dispositivos adicionais, siga as instruções nas secções “Descarregue a aplicação” e “Emparelhamento”.

- 9 Para apagar la máquina** antes de que se active el modo de apagado automático, aprieta a la vez el botón de Espresso y el de Lungo (pulsación corta, menos de un segundo).

Para desligar a máquina, antes que entre automáticamente no modo Desligar Automático, pressione simultaneamente os botões Espresso e Lungo (pressione levemente – menos de um segundo).

i La máquina se apagará automáticamente pasados 9 minutos desde su último uso.

i A máquina irá entrar automáticamente no modo Desligar Automático após 9 minutos de inatividade.

Preparación de café/Preparação do café

- 1 Enciende la máquina** pulsando el botón de Espresso, Lungo o agua caliente.
- Luces parpadeantes: calentamiento (unos 30 segundos). Luces fijas: máquina preparada.

Para ligar a máquina, pressione os botões Espresso, Lungo, ou água quente. Luces a piscar: a aquecer (aproximadamente 30 segundos). Luces fijas: máquina pronta



- 2 Levanta la palanca** del modo e inserta la cápsula.

Levante o manipulô completamente e insira a cápsula.



- 3 Cierra la palanca** y coloca una taza debajo de la salida de café. **Para colocar un vaso alto de recetas**, retira la bandeja antigoteo.

Baixe o manipulô e coloque uma chávena sob a saída de café. **Para acomodar um copo alto**, retire o tabuleiro de gotejamento.

Preparación de café/Preparação do café

ES

PT

⚠ No levantes nunca la palanca mientras la máquina esté en uso y consulta las medidas importantes de seguridad para evitar posibles daños durante su manejo.

⚠ Nunca levante o manípulo durante o funcionamento e consulte as instruções de segurança para evitar possíveis danos durante a utilização do aparelho.

i **Durante el calentamiento**, puedes apretar cualquier botón de selección de bebida mientras parpadea. El café saldrá automáticamente cuando la máquina esté preparada.
Durante o aquecimento, pode pressionar qualquer botão de café enquanto piscam. O café sairá automaticamente quando a máquina estiver pronta.

i **Para que salga solamente agua caliente**, se recomienda echar al contenedor de cápsulas usadas cualquier cápsula que pueda haber quedado antes de apretar el botón del agua caliente.
Apenas para a preparação de água quente, é aconselhável ejetar qualquer cápsula remanescente no recipiente de cápsulas usadas antes de pressionar o botão de água quente.

4	☞	Espresso (40 ml)
	☞	Lungo (110 ml)
	☞ + ☹	(apretar a la vez) Americano (25 ml café, 125 ml agua caliente)
	☞ + ☹	(apretar a la vez) Americano XL (40 ml café, 160 ml agua caliente)
	☹	Agua caliente (200 ml)

	☞	Espresso (40 ml)
	☞	Lungo (110 ml)
	☞ + ☹	(pressionar simultaneamente) Americano (25 ml de café, 125 ml de água quente)
	☞ + ☹	(pressionar simultaneamente) Americano XL (40 ml de café, 160 ml de água quente)
	☹	Água quente (200 ml)

Para empezar, aprieta el botón de la bebida que desees. La preparación se detendrá automáticamente. Para detener el flujo de café en cualquier momento, pulsa el botón de la bebida.

Pressione o botão de café desejado para começar. A preparação irá parar automaticamente. Para parar o fluxo de café, pressione qualquer botão de café.



5 Retira la taza. Sube y baja la palanca para expulsar la cápsula al contenedor de cápsulas usadas.

Remove a chávena. Levante e baixe o manípulo para ejetar a cápsula para o recipiente de cápsulas usadas.

Programación del volumen de agua/ Programar o volume de água

Todos los botones de bebida se pueden programar:

Qualquer botão de café pode ser programado:

☞	Espresso: de 20 a 70 ml
☞	Lungo: de 70 a 130 ml
☞ + ☹	Americano y Americano XL: café de 20 a 110 ml, agua caliente de 25 a 300 ml
☹	Agua caliente: de 50 a 300 ml

☞	Espresso: de 20 a 70 ml
☞	Lungo: de 70 a 130 ml
☞ + ☹	Americano e Americano XL: café de 20 a 110 ml, água quente de 25 a 300 ml
☹	Água quente: de 50 a 300 ml



- 1 Enciende la máquina** y espera a que esté preparada (luces fijas). Llena el depósito de agua con agua fría potable e inserta la cápsula.

Ligue a máquina e espere até ficar pronta (luces fijas). Encha o depósito de água com água potável e insira a cápsula.

- 2 Coloca una taza** debajo de la salida del café.
→ **Para programar los volúmenes de Espresso y Lungo:** Mantén pulsado el botón de Espresso o Lungo. Suelta el botón cuando se haya alcanzado el volumen deseado. Las luces LED parpadearán tres veces como confirmación. Ya se ha memorizado el volumen de agua.

- **Para programar los volúmenes de Americano y Americano XL:** Pulsa simultáneamente los botones de Espresso (para Americano) o Lungo (para Americano XL) y agua caliente. Suelta los botones cuando se haya alcanzado el volumen de café deseado. El agua caliente empezará a fluir automáticamente. Pulsa el botón del agua caliente cuando se haya alcanzado el volumen de agua deseado. Las luces LED parpadearán tres veces como confirmación.

- **Para programar el volumen de agua caliente:** Mantén pulsado el botón del agua caliente hasta que se haya alcanzado el volumen de agua deseado. Las luces LED parpadearán tres veces como confirmación.

- **Coloque uma chávena** sob a saída de café.
→ **Para programar os volumes de Espresso e Lungo:** Mantenha pressionado o botão Espresso ou Lungo. Liberte o botão quando alcançar o volume desejado. Os LED irão piscar 3 vezes para confirmar a nova definição. O volume de água está agora armazenado.

- **Para programar os volumes de Americano e Americano XL:** Pressione simultaneamente os botões Espresso (para um Americano)/ou Lungo (para um Americano XL) e de água quente. Liberte ambos os botões quando tiver alcançado o volume de café desejado. A água quente começará a sair automaticamente. Pressione o botão de água quente quando tiver alcançado o volume de água desejado. Os LED irão piscar 3 vezes para confirmar a nova definição.

- **Para programar o volume de água quente:** Mantenha pressionado o botão de água quente até alcançar o volume de água desejado. Os LED irão piscar 3 vezes para confirmar a nova definição.

Ahorro de energía/Poupança de energia

ES

PT

-  **La máquina incorpora** una función de ahorro de energía. **A máquina está equipada** com um modo de poupança de energia.
-  **La máquina se apagará automáticamente** pasados 9 minutos desde el último uso. **A máquina irá entrar automáticamente** no modo Desligar Automático após 9 minutos.

- 1 Eficiencia energética:** la máquina reduce al mínimo el consumo de energía mientras no se está preparando una bebida. La máquina entrará en modo de bajo consumo pasados 2 minutos desde su último uso. Transcurridos 9 minutos, se apagará automáticamente.
- 1 Baixo consumo energético:** A máquina minimiza o consumo de energia quando não está a preparar café. A máquina irá entrar no modo de poupança de energia após 2 minutos de inatividade. Após 9 minutos, a máquina irá entrar automáticamente no modo Desligar Automático.

Restablecer a valores de fábrica/ Repor as definições de origem

 **Si restableces los valores de fábrica,** se cancelará la sincronización del *Bluetooth*® y el wifi, y se restablecerá el nivel de dureza del agua.
Los valores de fábrica son: Espresso: 40 ml, Lungo: 110 ml, Americano: 150 ml (25 ml café, 125 ml agua caliente), Americano XL: 200 ml (40 ml café, 160 ml agua caliente), Agua caliente: 200 ml.
La dureza del agua está configurada por defecto como dura.

 **Se repuser as definições de origem,** irá cancelar o emparelhamento do *Bluetooth*® e Wi-Fi e o nível de dureza da água será redefinido.
As definições de origem são: Espresso: 40 ml, Lungo: 110 ml, Americano: 150 ml (25 ml de café, 125 ml água quente), Americano XL: 200 ml (40 ml de café, 160 ml água quente), Água quente: 200 ml.
O nível de dureza da água está predefinido como alto.

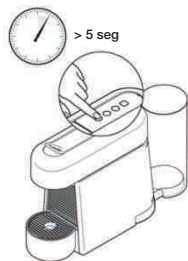

Para hacerlo a través de tu máquina:
Para fazê-lo através da sua máquina:

- 1 Con la máquina apagada,** mantén pulsado el botón de Espresso durante 5 segundos.

Com a máquina desligada, mantenha pressionado o botão Espresso durante 5 segundos.



- 2 Los LED parpadearán rápido tres veces** para confirmar que se han restablecido los valores de fábrica. A continuación, la máquina se apagará automáticamente.

Os LED irão piscar 3 vezes rapidamente para confirmar que as definições de origem foram repostas. Em seguida, a máquina irá desligar-se automaticamente.

ES

Limpeza/ Limpeza

PT

⚠ Riesgo de descargas eléctricas mortales e incendios. No sumerjas nunca el aparato ni ninguna de sus piezas en agua. / Asegúrate de desenchufar la máquina antes de limpiarla. / No utilices ningún detergente fuerte ni disolvente. / No uses objetos punzantes, cepillos ni materiales abrasivos. / No introduzcas el aparato en el lavavajillas.

⚠ Evite o risco de choque elétrico fatal e incêndio. Nunca mergulhe o aparelho ou parte dele em água. /Certifique-se de que a máquina está desligada antes de a limpar. /Não utilize produtos de limpeza fortes ou solventes. /Não utilize escovas, objetos cortantes ou abrasivos. /Não coloque na máquina de lavar louça.



1 Vacía a diario la bandeja antigoteo, la base antigoteo y el contenedor de cápsulas. Retira también el depósito de agua con su tapa, lávalo todo con detergente suave y enjuaga con agua templada o caliente.

Esvazie o tabuleiro de gotejamento, a base de gotejamento e o recipiente de cápsulas usadas diariamente. Retire ainda a tampa e o depósito de água e limpe-os com detergente inodoro e enxague com água morna/quente.



2 Seca con un paño, trapo o papel limpios y vuelve a montar la máquina. Limpia la salida del café y el interior de la máquina regularmente con un paño húmedo.

Seque com uma toalha limpa, pano ou papel e volte a montar as partes da máquina. Limpe a saída de café e o interior da máquina regularmente com um pano húmido.

Descalcificación/ Descalcificação

www.nespresso.com/descaling

⚠ Lee las instrucciones de seguridad incluidas en el paquete de descalcificación y consulta la tabla de frecuencia de uso. La solución descalcificadora puede ser nociva. Evita el contacto con los ojos, la piel y superficies. Consulta la tabla disponible en la sección sobre la dureza del agua, que indica la frecuencia de descalcificación necesaria para el funcionamiento óptimo de tu máquina según la dureza del agua. Si tienes alguna otra pregunta relacionada con la descalcificación, ponte en contacto con **Nespresso**.

⚠ Leia as precauções de segurança na embalagem do descalcificante e consulte a tabela para informações sobre a frequência de descalcificação. A solução de descalcificação pode ser prejudicial. Evite o contacto com os olhos, a pele e superfícies. Consulte a tabela na secção de “dureza da água” que indica a frequência de descalcificação necessária para obter o melhor desempenho da sua máquina, com base na dureza da água. Para qualquer dúvida adicional que possa ter em relação à descalcificação, por favor contacte a **Nespresso**.

Descalcificación/ Descalcificação

www.nespresso.com/descaling

ES

PT

i Duración aproximada: 15 minutos.
Duração aproximada de 15 minutos.



- 1** Descalcifica la máquina cuando el aviso de descalcificación parpadee en modo preparado.

Descalcifique a máquina quando o alerta de descalcificação piscar no modo pronto.



- 2** Sube y baja la palanca para expulsar la cápsula al contenedor de cápsulas usadas.

Levante e baixe o manípulo para ejetar a cápsula usada para o recipiente de cápsulas usadas.



- 3** Vacía la bandeja antigoteo, la base antigoteo y el contenedor de cápsulas usadas.

Esvazie o tabuleiro de gotejamento, a base de gotejamento e o recipiente de cápsulas usadas.



- 4** Llena el depósito de agua con agua fría potable hasta la mitad (aprox. 0,5 l). Vierte un sobre de líquido de descalcificación Nespresso en el depósito de agua.

Encha o depósito de água com água potável até meio (aproximadamente 0,5 l). Deite 1 saqueta de descalcificante Nespresso no depósito de água.



- 5** Coloca un recipiente (volumen mínimo: 1 l) debajo de la salida de café.

Coloque um recipiente (mín. 1 l) sob a saída de café.



- 6** Para activar el modo de descalcificación, aprieta el botón de Espresso, Lungo y agua caliente durante 5 segundos con la máquina encendida.

Para entrar no modo de descalcificação, com a máquina ligada, pressione durante 5 segundos os botões Espresso, Lungo e água quente.



7 Los tres LED parpadearán.

El aviso de descalcificación permanecerá encendido durante todo el proceso de descalcificación.

Para salir del modo de descalcificación en esta fase, aprieta el botón de Espresso o de Lungo.

Os três LED piscam. O alerta de descalcificação continuará ativo durante todo o processo de descalcificação.

Para sair do modo de descalcificação nesta fase, pressione os botões Espresso ou Lungo.



8 Para iniciar el proceso de descalcificación, pulsa el botón del agua caliente y espera a que el depósito de agua haya quedado vacío.

Para iniciar o processo de descalcificação, pressione o botão de água quente e espere até o depósito de água ficar vazio.



9 Vacía y enjuaga el depósito de agua. Llévalo con agua fría potable hasta el nivel máximo.

Esvazie e lave o depósito de água. Encha com água potável até ao nível máximo.

10 Vacía el recipiente de 1 litro y vuelve a colocarlo. Aprieta el botón del agua caliente. Cuando el depósito de agua esté vacío, repite los pasos 9 y 10 una vez.

Esvazie o recipiente de 1 litro e volte a colocá-lo no seu lugar. Pressione o botão de água quente. Quando o depósito de água estiver vazio, repita os passos 9 e 10 uma só vez.

11 Cuando el ciclo de enjuague haya terminado, la máquina se apagará automáticamente.

Quando o processo terminar, a máquina desliga-se automaticamente.



12 Vacía la base antigoteo.

Esvazie a base de gotejamento.

Configuración de la dureza del agua/ Definição da dureza da água ES

PT

El nivel de dureza del agua puede comprobarse con la varilla de medición disponible en la primera página del manual del usuario.

Para configurar la dureza del agua a través de tu máquina:

O nível de dureza da água pode ser testado com a tira de dureza da água disponível na primeira página do manual do utilizador.

Para definir a dureza da água através da máquina:

- 1 Con la máquina apagada, mantén pulsado el botón del agua caliente durante 5 segundos. Los botones de selección de bebida parpadearán para indicar la configuración actual.

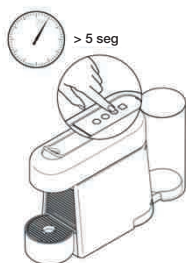

Com a máquina desligada, mantenha pressionado o botão de água quente durante 5 segundos. Os botões de café piscam para indicar a definição atual.

- 2 Para cambiar la configuración de la dureza del agua, aprieta el botón del agua caliente las veces que sea necesario para alcanzar el nivel correspondiente:

Para alterar a definição da dureza da água, pressione o botão de água quente, as vezes necessárias, até alcançar o nível desejado.

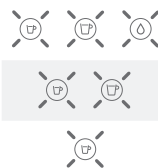

Parpadeo de Espresso, Lungo y agua caliente: dura
Botões Espresso, Lungo, e água quente a piscar: Elevada

Parpadeo de Espresso y Lungo: media
Botões Espresso e Lungo a piscar: Média

Parpadeo de Espresso: blanda
Botão Espresso a piscar: Baixa

- 3 Para validar los cambios y salir del modo de configuración de la dureza del agua, aprieta el botón de Espresso o de Lungo.

Para validar e sair do modo de definição da dureza da água, pressione o botão Espresso ou Lungo.

Dureza del agua* / Dureza da água*

		Apl.	fH	dH	CaCO ₃
Blanda/Baixa		Nivel 0/ Nivel 0	<5	<3	< 50 mg/l
Media/Média		Nivel 1/ Nivel 1	>7	>4	> 70 mg/l
		Nivel 2/ Nivel 2	>13	>7	> 130 mg/l
Dura/Elevada		Nivel 3/ Nivel 3	>25	>14	> 250 mg/l
		Nivel 4/ Nivel 4	>38	>21	> 380 mg/l

Descalcificar después de:*/ Descalcificação depois de:*

Tazas/ Chávenas	(40 ml)
4000	
3000	
2000	
1500	
1000	

fH Grado francés
Grau francês

dH Grado alemán
Grau alemão

CaCO₃ Carbonato cálcico
Carbonato de cálcio

* En la aplicación, se puede ajustar la dureza del agua en cualquier momento desde «Water status» (Estado del agua).

* Na aplicação, a dureza da água pode ser ajustada em qualquer altura em "Estado da água".



Un uso intenso de la opción Americano o de agua caliente puede acelerar la calcificación.

Uma utilização intensa dos modos Americano ou de água quente pode levar a uma descalcificação antecipada.

ES Vaciado del sistema antes de un periodo sin uso y para evitar la congelación, o bien antes de una reparación/

PT Esvaziar o sistema antes de um período de inatividade e para proteção contra congelação, ou antes de uma reparação



1 Extrae el depósito de agua y sube y baja la palanca. Coloca un recipiente debajo de la salida del café.

Remove o depósito de água e levante e abaixe o manipulô. Coloque um recipiente sob a saída de café.



2 Con la máquina apagada, pulsa a la vez el botón de Espresso y de Lungo durante 5 segundos. Los tres LED parpadearán alternativamente.

La salida puede despedir vapor. Después del vaciado, la máquina permanece bloqueada durante 10 minutos.

Com a máquina desligada, pressione ambos os botões Espresso e Lungo durante 5 segundos. Os três LED piscam alternadamente.

Poderá sair vapor da saída. Após esvaziar, a máquina permanece bloqueada por 10 minutos.

3 Comienza el vaciado. La máquina se apagará automáticamente al finalizar el proceso.

Inicia o processo de esvaziamento. Quando o processo terminar, a máquina desliga-se automaticamente.

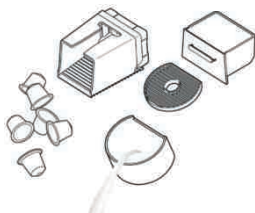

4 Vacía y limpia el contenedor de cápsulas usadas, la bandeja antigoteo y la base antigoteo.

Esvazie e limpe o recipiente de cápsulas usadas, o tabuleiro de gotejamento e a base de gotejamento.

Configurar el pedido en un toque/

Configure a sua Encomenda com apenas um toque

El botón de pedido en un toque permite pedir tu cesta de cápsulas predeterminada directamente desde la máquina cada vez que se aprieta el botón. **Para configurar el pedido:**

O botão Encomenda com apenas um toque permite-lhe encomendar as cápsulas, predefinidas no seu cesto de compras, diretamente a partir da sua máquina, sempre que pressionar este botão. **Para configurar:**

1 Conecta tu máquina según se indica en las secciones «Descargar la aplicación» y «Sincronización» de la página 60. Solo pueden conectarse varios dispositivos a la máquina Essenza Plus si cada uno usa su propio número de socio del club. Para sincronizar dispositivos adicionales, sigue las instrucciones de las secciones «Descargar la aplicación» y «Sincronización».

Emparelhe a sua máquina, seguindo as instruções das seções «Descarregue a aplicação» e «Emparelhamento» que se encontram na página 60. Poderá emparelhar vários dispositivos à sua máquina Essenza Plus apenas se usar um número de cliente. Para sincronizar estes dispositivos adicionais, siga as instruções nas seções «Descarregue a aplicação» e «Emparelhamento».

2 Configura una plantilla de pedido a través de la aplicación para activar el botón de pedido en un toque.

Configure um modelo de encomenda através da aplicação para ativar o botão Encomenda com apenas um toque.

3 **Pulsa** el botón de pedido en un toque si deseas pedir cápsulas.

Pedido confirmado: LED BLANCO fijo

Pedido fallido: LED NARANJA

Si se confirma el pedido, el LED BLANCO permanecerá fijo durante dos horas.

Durante este tiempo, puedes cancelar tu pedido desde la aplicación si lo necesitas.

El botón de pedido en un toque volverá a estar activo cuando el pedido en curso se haya enviado.

Puedes gestionar y hacer un seguimiento del pedido desde la aplicación.

Si tienes alguna pregunta, llama a **Nespresso**.

Pressione o botão Encomenda com apenas um toque se desejar encomendar cápsulas.

Encomenda confirmada: LED BRANCO fixo.

Encomenda falhada: LED LARANJA.

Se a encomenda for confirmada, o LED BRANCO mantém-se fixo durante 2 horas.

Durante este período, pode cancelar a sua encomenda através da aplicação, se necessário.

O botão Encomenda com apenas um toque será ativado novamente assim que a sua encomenda atual tenha sido enviada.

Pode gerir e seguir a sua encomenda através da aplicação.

Caso tenha alguma questão, contacte a **Nespresso**.

Activación/desactivación de la conectividad/ Ativação/desativação da conectividade

i **Nota:** El *Bluetooth®* y el wifi vienen activados en la máquina de fábrica.
Note que o *Bluetooth®* e o Wi-Fi estão pré-ativados na máquina.

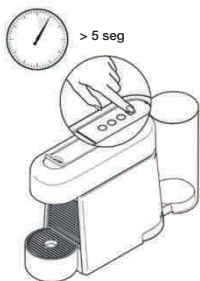

- **Para desactivar las funciones de *Bluetooth®* y wifi** de tu máquina:
 - Con la máquina apagada, mantén pulsado el botón de pedido en un toque durante 5 segundos.
 - El LED parpadeará tres veces en NARANJA para confirmar que se ha desactivado la conectividad.
- **Para reactivar las funciones de *Bluetooth®* y wifi:**
 - Con la máquina apagada, mantén pulsado el botón de pedido en un toque durante 5 segundos.
 - El LED parpadeará tres veces en BLANCO para confirmar que se ha activado la conectividad.

- **Para desativar os modos *Bluetooth®* e Wi-Fi** na sua máquina:
 - Com a máquina desligada, mantenha pressionado o botão Encomenda com apenas um toque durante 5 segundos.
 - O LED LARANJA pisca 3 vezes para confirmar que a ligação foi desativada.
- **Para reativar os modos *Bluetooth®* e Wi-Fi:**
 - Com a máquina desligada, mantenha pressionado o botão Encomenda com apenas um toque novamente durante 5 segundos.
 - O LED BRANCO pisca 3 vezes para confirmar que a ligação foi reativada.



En la aplicación y en www.nespresso.com hay vídeos informativos. Ve a la sección «Servicios».

<p>No se ha podido realizar la sincronización.</p>	<ul style="list-style-type: none"> - Comprueba que la opción de Bluetooth® está activa en el smartphone o en la tablet. - Comprueba la compatibilidad de tu smartphone o tablet con la máquina (consulta la página 60). - Asegúrate de que el smartphone o la tablet se encuentran suficientemente cerca de la máquina durante la sincronización. La distancia máxima es de 20 cm. - Asegúrate de no encender ningún aparato microondas cerca de la máquina durante la sincronización.
<p>Si deseas cancelar la sincronización de la máquina a través de la aplicación.</p>	<ul style="list-style-type: none"> - En la aplicación, ve a «Name» (Nombre), haz clic en «Machine status» (Estado de la máquina) y, seguidamente, en «Unpair this machine» (Cancelar la sincronización de esta máquina). - Haz clic en «Unpair this device» (Cancelar la sincronización de este dispositivo) para confirmar la cancelación. - Nota: Si cancelas la sincronización, todas las configuraciones y especificaciones se perderán y se restablecerán los valores de fábrica.
<p>No se iluminan las luces de la máquina.</p>	<ul style="list-style-type: none"> - Comprueba la alimentación: enchufe, tensión y fusibles. Si el problema persiste, llama a Nespresso.
<p>No sale café ni agua.</p>	<ul style="list-style-type: none"> - Primer uso: llena el depósito de agua templada (máx. 55° C) y hazla correr por la máquina siguiendo las instrucciones de la página 61. - El depósito de agua está vacío. Llena el depósito de agua. - Inicia la descalcificación si fuera necesario; consulta la sección «Descalcificación».
<p>El café sale muy despacio.</p>	<ul style="list-style-type: none"> - La velocidad del flujo depende de la variedad de café. - Inicia la descalcificación si fuera necesario; consulta la sección «Descalcificación».
<p>El café no está lo suficientemente caliente.</p>	<ul style="list-style-type: none"> - Precalienta la taza. - Inicia la descalcificación si fuera necesario.
<p>La zona de las cápsulas tiene fugas (hay agua en el contenedor de cápsulas usadas).</p>	<ul style="list-style-type: none"> - Coloca las cápsulas correctamente. En caso de que haya fugas, llama a Nespresso.
<p>Los tres botones de selección de bebida parpadean rápidamente.</p>	<ul style="list-style-type: none"> - La máquina da error, se está recalentando o está en un entorno por debajo de 0° C. Espera a que dejen de parpadear todos los botones. Podría llevar unos minutos. - Si, pasados unos minutos, los botones siguen parpadeando, desenchufa la máquina y vuelve a enchufarla. - Si el problema persiste, llama a Nespresso.
<p>El aviso de descalcificación está parpadeando (aviso de descalcificación nivel 1).</p>	<ul style="list-style-type: none"> - La máquina activa el aviso de descalcificación en función del número de bebidas que se prepare. Descalcifica la máquina.
<p>El aviso de descalcificación tiene una luz fija (aviso de descalcificación nivel 2).</p>	<ul style="list-style-type: none"> - La máquina activa el aviso de descalcificación en función del número de bebidas que se prepare. Descalcifica la máquina inmediatamente para evitar que el rendimiento de la máquina y la calidad del café se vean afectados.
<p>El LED del botón de pedido en un toque está NARANJA.</p>	<ul style="list-style-type: none"> - Comprueba que la máquina esté sincronizada con tu smartphone o tablet y que el wifi esté conectado a la máquina. El estado de la conectividad de la máquina puede comprobarse a través de la aplicación. - Comprueba a través de la aplicación que haya un pedido configurado y vinculado a la máquina. - Comprueba si hay algún pedido en curso. El botón de pedido en un toque volverá a estar activo cuando el pedido actual se haya enviado.
<p>Parpadeo irregular.</p>	<ul style="list-style-type: none"> - Envía el aparato a un servicio de reparación o llama a Nespresso.
<p>No sale café, solo sale agua (aunque haya una cápsula insertada).</p>	<ul style="list-style-type: none"> - Si tienes este problema, llama a Nespresso.
<p>Los cuatro botones parpadean alternativamente (de delante atrás).</p>	<ul style="list-style-type: none"> - Se está actualizando el firmware. Espera unos minutos hasta que haya terminado la actualización. Mientras tanto, la máquina no podrá utilizarse. Cuando la actualización haya terminado, las luces dejarán de parpadear y la máquina se apagará.



Para encontrar vídeos na aplicação ou em www.nespresso.com, consulte a secção "serviços".

O emparelhamento não foi bem-sucedido.	<ul style="list-style-type: none">- Verifique se o Bluetooth® está ativado no seu smartphone ou tablet.- Verifique a compatibilidade do seu smartphone ou tablet com a máquina (veja a página 60).- Certifique-se de que o smartphone ou tablet está colocado ao lado da máquina (distância máx. de 20 cm) durante o emparelhamento.- Certifique-se de que não tem um micro-ondas ligado nas proximidades da máquina durante o processo de emparelhamento.
Se deseja desemparelhar a sua máquina, através da aplicação.	<ul style="list-style-type: none">- Na aplicação, vá a "Nome", clique em "estado da máquina" e, em seguida, clique em "desemparelhar a máquina".- Clique em "desemparelhar este aparelho" para confirmar o desemparelhamento.- Nota: em caso de desemparelhamento, todas as configurações e especificações serão perdidas e a máquina irá repor as definições de origem.
Sem indicador luminoso.	<ul style="list-style-type: none">- Verifique as ligações, tomadas, tensão e fusível. Em caso de problemas, contacte a Nespresso.
Sem café, sem água.	<ul style="list-style-type: none">- Primeira utilização: encha o depósito de água com água morna (max. 55 °C) e utilize a máquina de acordo as instruções na página 61.- O depósito de água está vazio. Encha o depósito de água.- Descalcifique se necessário; veja a secção "Descalcificação".
O café sai muito devagar.	<ul style="list-style-type: none">- O fluxo depende da variedade do café.- Descalcifique se necessário; veja a secção "Descalcificação".
O café não fica suficientemente quente.	<ul style="list-style-type: none">- Pré-aqueça a chávena.- Descalcifique se necessário.
A área das cápsulas verte água (água no recipiente de cápsulas usadas).	<ul style="list-style-type: none">- Coloque a cápsula corretamente. Se ocorrer uma fuga, contacte a Nespresso.
Os 3 botões de café piscam rapidamente.	<ul style="list-style-type: none">- Máquina em erro, demasiado quente ou num ambiente abaixo dos 0 °C. Por favor, espere que todos os botões parem de piscar, o que pode demorar alguns minutos.- Se os botões ainda piscarem após alguns minutos, desligue e volte a ligar a máquina.- Se o problema persistir, contacte a Nespresso.
Alerta de descalcificação a piscar (alerta de descalcificação nível 1).	<ul style="list-style-type: none">- A máquina aciona o alerta de descalcificação de acordo com o consumo de café. Descalcifique a máquina.
Alerta de descalcificação com luz fixa (alerta de descalcificação nível 2).	<ul style="list-style-type: none">- A máquina aciona o alerta de descalcificação de acordo com o consumo de café. Descalcifique a máquina imediatamente para evitar uma diminuição no desempenho da máquina e na qualidade do café.
Botão Encomenda com apenas um toque com LED LARANJA.	<ul style="list-style-type: none">- Verifique se a máquina está emparelhada com o seu smartphone ou tablet e que o Wi-Fi está ligado à máquina. Pode verificar o estado da ligação da máquina através da aplicação.- Verifique se existe uma encomenda configurada e ligada à máquina através da aplicação.- Verifique se já existe uma encomenda em curso. O botão Encomenda com apenas um toque será ativado novamente assim que a sua encomenda atual tenha sido enviada.
Piscar irregular.	<ul style="list-style-type: none">- Envie a máquina para reparação ou contacte a Nespresso.
Sem café, apenas sai água (apesar de uma cápsula ter sido inserida).	<ul style="list-style-type: none">- Em caso de problemas, contacte a Nespresso.
Os 4 botões piscam alternadamente (de frente para trás).	<ul style="list-style-type: none">- Atualização de firmware em curso. Por favor aguarde alguns minutos até que a atualização esteja concluída. Durante este período, a máquina não pode ser utilizada. Assim que a atualização tenha sido concluída, os botões deixam de piscar e a máquina desliga-se.

ES

Residuos y protección del medio ambiente/

PT

Eliminação e proteção ambiental

Tu aparato contiene materiales de valor que se pueden recuperar y reciclar. La separación del resto de los materiales de desecho en diferentes tipos facilita el reciclaje de valiosas materias primas. Deja el aparato en un punto de recogida. Puedes obtener información sobre cómo desecharlo consultando a las autoridades locales.

O seu aparelho contém materiais valiosos que podem ser recuperados ou reciclados.

A separação dos restantes materiais residuais por tipo facilita a reciclagem de matérias-primas valiosas. Deixe o aparelho num ponto de recolha. Pode obter informações sobre a eliminação junto das autoridades locais.



Garantía limitada/ Garantia limitada

De'Longhi garantiza este producto contra todos los defectos de materiales y de fabricación por un periodo de dos años a partir de la fecha de compra. Durante este periodo, De'Longhi reparará o sustituirá, según su criterio, todo producto defectuoso sin cargo alguno para el propietario. Los productos de sustitución o las piezas reparadas tendrán una garantía que cubrirá el plazo restante de la garantía inicial o bien de seis meses, el periodo que sea más largo de los dos. Esta garantía limitada no se aplicará a los defectos resultantes de un accidente, un uso incorrecto, un mantenimiento defectuoso o el desgaste normal. Salvo en la medida en que esté previsto por la legislación en vigor, los términos de esta garantía limitada no excluyen, restringen ni modifican los derechos legales obligatorios relativos a la compra del producto, y les son complementarios. Si cree que su producto es defectuoso, póngase en contacto con De'Longhi para obtener la dirección a la que hay que enviar o llevar la máquina para su reparación.

A De'Longhi assegura garantia a este produto contra defeitos em materiais e de fabrico por um período de dois anos, a partir da data de compra. Durante este período, a De'Longhi repara ou substitui, ao seu critério, qualquer produto defeituoso, sem custos para o proprietário. Os produtos de substituição ou peças reparadas, estão em garantia até ao final da garantia original ou por 6 meses, prevalecendo o maior período. Esta garantia limitada não se aplica a defeitos resultantes de acidentes, uso incorreto, manutenção indevida, ou desgaste normal. Excetuando alguma medida prevista na lei em vigor, os termos desta garantia limitada não excluem, restringem, ou modificam, e são complementares aos direitos legais obrigatórios aplicáveis à venda de produtos. Se acredita que este produto é defeituoso, contacte a De'Longhi para instruções sobre como colocá-lo em reparação.

Contactar con Nespresso/ Contacte a Nespresso

Es probable que no hayamos previsto todos los usos del aparato. Por ello, si necesitas alguna otra información, tienes algún problema o, sencillamente, necesitas ayuda, llama a **Nespresso** o a tu representante autorizado de **Nespresso**.

Los datos de contacto de tu establecimiento **Nespresso** más cercano o de tu representante autorizado de **Nespresso** se encuentran en la carpeta «Bienvenido a **Nespresso**» incluida en la caja de la máquina, o bien en nespresso.com.

Como podemos não ter previsto todas as utilizações do seu aparelho, se necessitar de qualquer informação adicional, em caso de problemas ou simplesmente para procurar conselhos, contacte a **Nespresso** ou o seu representante **Nespresso** autorizado.

As informações de contacto da **Nespresso** ou do seu representante **Nespresso** autorizado podem ser encontrados na pasta "Bem-vindo à **Nespresso**" na caixa da sua máquina ou em nespresso.com

Τεχνικές характеристики Τεχνικά χαρακτηριστικά

EN200

 220-240 V~, 50-60 Hz, 1260 W

Частота/
Συχνότητα 2,402-2,480 GHz
Max. zendvermogen 4 dBm/
Παρεχόμενη ισχύς: 4 dBm

P_{max} 19 bar / 1,9 MPa/
Μακσимальное давление 19 бар / 1,9 мПа

 ~3,6 kg/
~ 3,6 кг /

 1 л / 1 l

 118 mm 256 mm
400 mm

Содержание/ Περιεχόμενα

RU

GR

Τεχνικές характеристики/ Τεχνικά χαρακτηριστικά	75
Меры предосторожности/ Μέτρα ασφαλείας	76-81
Содержимое упаковки/ Περιεχόμενα συσκευασίας	82
Essenza Plus/ Essenza Plus	82
Общие сведения о кофемашине/ Επισκόπηση συσκευής	83
Загрузка приложения/ Αποκτήστε την εφαρμογή	84
Соединение/ Ζεύξη	84
Возможности подключения/ Λειτουργίες συνδεσιμότητας	84
Первое использование или после длительного периода неиспользования/ Πρώτη χρήση ή χρήση μετά από μακρά περίοδο αχρησίας	85-86
Приготовление кофе/ Παρασκευή καφέ	87
Программирование объема воды/ Ρύθμιση όγκου νερού	88
Энергосберегающий режим/ Εξοικονόμηση ενέργειας	89
Возврат к заводским настройкам/ Επαναφορά εργοστασιακών ρυθμίσεων	89
Очистка/ Καθαρισμός	90
Очистка от накипи/ Αφαίρεση καθυατώσεων	90-92
Настройки жесткости воды/ Ρύθμιση σκληρότητας νερού	93
Опустошение системы на время неиспользования, для защиты от замерзания или перед ремонтом/ Αδειάζοντας το σύστημα πριν από μακρά περίοδο αχρησίας, για προστασία από τον παγετό ή πριν από επισκευή	94
Настройка заказа капсул в одно касание/ Ρύθμιση παραγγελίας One-Touch	94-95
Подключение к сети Интернет и другим устройствам/ Ενεργοποίηση/απενεργοποίηση λειτουργίας συνδεσιμότητας	95
Устранение неисправностей/ Αντιμετώπιση προβλημάτων	96-97
Утилизация и охрана окружающей среды/ Διάθεση απορριμμάτων και προστασία του περιβάλλοντος	98
Verperkte garantie/ Περιορισμένη εγγύηση	98
Свяжитесь с Nespresso/ Επικοινωνία με τη Nespresso	98

RU Меры предосторожности

 **ВНИМАНИЕ**

 **ОПАСНОСТЬ ПОРАЖЕНИЯ ЭЛЕКТРИЧЕСКИМ ТОКОМ**

 **ОТКЛЮЧИТЕ ПОВРЕЖДЕННЫЙ ШНУР ПИТАНИЯ УСТРОЙСТВА**

 **ОСТОРОЖНО: ГОРЯЧАЯ ПОВЕРХНОСТЬ**

 **ВНИМАНИЕ:** если вы видите этот знак, см. инструкции по мерам предосторожности во избежание возможных травм и повреждений.

 **ИНФОРМАЦИЯ:** если вы видите этот знак, следуйте рекомендациям по корректному и безопасному использованию устройства.

 **ВНИМАНИЕ:** Данные меры предосторожности непосредственно связаны с работой устройства. Внимательно изучите их перед первым

использованием. Храните их в доступном месте, чтобы при необходимости обратиться к ним.

- Кофемашина предназначена для приготовления напитков в соответствии с данной инструкцией. Не используйте данный прибор не по назначению.
- Кофемашина разработана для использования в закрытом помещении в нормальных температурных условиях.
- Не допускайте попадания прямых солнечных лучей, длительного воздействия брызг воды и влажности.
- Кофемашина предназначена только для домашнего использования, а также использования в следующих условиях: на кухне для сотрудников магазинов, в офисах и других рабочих помещениях, на фермах, для клиентов отелей, мотелей и других учреждений гостиничного сервиса, а также в мини-отелях.
- Кофемашину могут

- использовать дети, достигшие 8 лет, и старше, если они проинструктированы о безопасном использовании и осознают опасность при неправильной эксплуатации. Очистка и ремонт кофемашины детьми младше 8 лет без присмотра взрослых недопустимы.
- Храните кофемашину и ее шнур в месте, недоступном для детей младше 8 лет.
 - Данное устройство могут использовать лица с ограниченными физическими, сенсорными или умственными способностями или отсутствием опыта и знаний, если они проинструктированы о безопасном использовании и осознают опасность при неправильной эксплуатации.
 - Дети не должны играть с кофемашиной.
 - Производитель не несет ответственности, и действие гарантии не распространяется на повреждения, возникшие в

результате использования кофемашины

- в коммерческих целях, неправильного использования или использования не по назначению, а также непрофессионального ремонта или несоблюдения настоящей инструкции.

 **Берегитесь возникновения пожара и поражения электрическим током.**

- В случае опасности: немедленно отключите кофемашину от электросети, выдернув вилку из розетки.
- Включайте кофемашину только в подходящую и легкодоступную электрическую розетку с заземлением. Убедитесь, что напряжение в сети соответствует рабочему напряжению кофемашины, указанному на табличке технических данных. При неправильном подключении кофемашины к сети гарантия аннулируется.

Кофемашина должна быть подключена к сети только после ее установки.

- Не протягивайте кабель около острых краев. Закрепите его или разместите его так, чтобы он свисал вниз.
- Не допускайте нагревания или попадания влаги на кабель.
- Если кабель или вилка повреждены, их необходимо заменить. Для этого следует вернуть кофемашину производителю, в сервисный центр или лицам аналогичной квалификации.
- Не используйте кофемашину, если ее кабель или вилка повреждены. Для возврата кофемашины обратитесь в **Nespresso** или к официальным представителям **Nespresso**.
- Если во время использования требуется подключение с помощью удлинителя, используйте только заземленный удлинитель с сечением кабеля не менее 1,5 мм² или соответствующей входной

мощности.

- Во избежание повреждения не ставьте кофемашину на горячие поверхности или вблизи таковых, например, радиаторов, плит, газовых горелок, открытого огня и пр.
- Всегда ставьте кофемашину на горизонтальные, ровные и устойчивые поверхности. Поверхность должна быть стойкой к нагреванию и воздействию жидкостей, таких как вода, кофе, средства от накипи и пр.
- Прибор не следует размещать в шкафу во время использования.
- Отключайте кофемашину от сети в случае длительного неиспользования. Для этого вытяните вилку из розетки. Не тяните за провод во избежание его повреждения.
- Перед очисткой и ремонтом извлеките вилку из розетки и дайте кофемашине остыть.
- Чтобы отключить прибор, остановите приготовление напитка и извлеките вилку из розетки.
- Никогда не прикасайтесь к

кабелю мокрыми руками.

- Никогда не погружайте кофемашину или ее части в воду или другую жидкость.
- Запрещается мыть прибор или его компоненты в посудомоечной машине.
- Взаимодействие воды и электричества опасно и может привести к летальному исходу вследствие поражения электрическим током.
- Не вскрывайте прибор! Кофемашина находится под напряжением.
- Не вставляйте ничего в отверстия в корпусе прибора. Это может привести к возгоранию или поражению электрическим током!
- Использование аксессуаров, не рекомендованных производителем, может вызвать возгорание, поражение электрическим током или причинить вред здоровью.

Избегайте возможных травм при использовании кофемашины.

- Не оставляйте работающую кофемашину без присмотра.
- Не используйте кофемашину в случае ее повреждения, падения или некорректной работы. Немедленно отключите кофемашину от электросети, выдернув вилку из розетки. Свяжитесь с **Nespresso** или официальным представителем **Nespresso** для проведения диагностики, ремонта или устранения неисправности.
- ⚡ Эксплуатация поврежденной кофемашины может вызвать поражение электрическим током, ожоги и возгорания.
- Всегда закрывайте рычаг и никогда не поднимайте его во время работы. Это может привести к ошпариванию.
- Не подставляйте пальцы под устройство подачи кофе во избежание ошпаривания.
- Не погружайте пальцы в отверстие для капсул. Это может привести к травмам.
- Вода может протечь вокруг капсулы, не проткнутой

RU Меры предосторожности

лезвиями, и повредить кофемашину.

- Не используйте отработанные, поврежденные или деформированные капсулы.
- В случае застревания капсулы в отделении капсулодержателя выключите кофемашину и отсоедините от сети, прежде чем предпринимать какие-либо действия. Позвоните в **Nespresso** или официальному представителю **Nespresso**.
- Заполняйте резервуар только чистой питьевой водой.
- Если вы планируете длительное время не использовать кофемашину (например, во время отпуска и т.д.), опорожняйте резервуар для воды.
- Замените воду в резервуаре на свежую, если вы не использовали кофемашину в течение нескольких дней.
- Не используйте кофемашину без поддона для сбора капель и решетки, чтобы не допустить попадания жидкостей на окружающие поверхности.

- Не используйте агрессивное чистящее средство или чистящее средство на основе растворителей. Используйте влажную ткань и мягкое чистящее средство для очистки поверхности кофемашины.
- Для очистки кофемашины используйте только рекомендованные средства.
- Вынимая кофемашину из упаковки, снимите пленку и утилизируйте ее.
- Данная кофемашина работает только с капсулами **Nespresso**, которые можно приобрести исключительно в Клубе **Nespresso**, в Бутиках **Nespresso**, Интернет-Бутике **Nespresso** или с помощью мобильного приложения **Nespresso**.
- Все кофемашины **Nespresso** проходят строгий контроль качества. На случайно отобранных кофемашинах проводятся тесты в условиях фактической эксплуатации. Поэтому на некоторых машинах могут остаться следы использования.
- **Nespresso** оставляет

за собой право изменять инструкции без предварительного уведомления.

Очистка от накипи

- Правильное использование средства от накипи **Nespresso** гарантирует исправную работу кофемашины в течение всего срока службы и неизменно превосходный вкус кофе каждый день.
- Средство для очистки от накипи **Nespresso** специально разработано для кофемашин **Nespresso**. Использование любого неподходящего средства для очистки от накипи может привести к повреждению компонентов машины или недостаточно тщательной очистке от накипи.
- Ваша кофемашина **Nespresso** определяет, когда необходимо провести очистку от накипи, в зависимости от использованного объема воды и заданного вами уровня жесткости воды.

Этот параметр можно указать перед первым использованием с помощью тестовой полоски для определения жесткости воды. Не забудьте определить жесткость воды после переезда в другой город или регион.

- Проводите очистку от накипи по первому требованию. Очистка от накипи, выполненная с опозданием, может оказаться менее эффективной.
- Проводите очистку от накипи в соответствии с рекомендациями в инструкции и оповещениями.

СОХРАНИТЕ ДАННУЮ ИНСТРУКЦИЮ
Передайте инструкцию человеку, который будет пользоваться кофемашиной впоследствии.
Данную инструкцию можно найти в формате PDF на сайте nespresso.com Товар сертифицирован

EAC

Μέτρα ασφαλείας

 **ΠΡΟΣΟΧΗ / ΠΡΟΕΙΔΟΠΟΙΗΣΗ**

 **ΚΙΝΔΥΝΟΣ ΗΛΕΚΤΡΟΠΛΗΞΙΑΣ**

 **ΑΠΟΣΥΝΔΕΣΗ ΦΘΑΡΜΕΝΟΥ ΚΑΛΩΔΙΟΥ ΡΕΥΜΑΤΟΣ**

 **ΠΡΟΣΟΧΗ: ΖΕΣΤΗ ΕΠΙΦΑΝΕΙΑ**

 **ΠΡΟΣΟΧΗ:** όταν δείτε αυτό το σήμα, παρακαλούμε ανατρέξτε στα μέτρα ασφαλείας για να αποφευχθεί οποιαδήποτε ζημιά και βλάβη.

 **ΠΛΗΡΟΦΟΡΙΕΣ:** όταν δείτε αυτό το σήμα, λάβετε υπόψη σας τη συμβουλή που παρέχεται για την ορθή και ασφαλή χρήση της συσκευής σας.

 **ΠΡΟΣΟΧΗ:** τα μέτρα ασφαλείας αποτελούν μέρος της συσκευής. Διαβάστε τα προσεκτικά πριν χρησιμοποιήσετε τη

νέα σας συσκευή για πρώτη φορά. Φυλάξτε τα σε θέση όπου μπορείτε να τα βρείτε εύκολα και να ανατρέξετε σε αυτά στο μέλλον.

- Η συσκευή προορίζεται για την παρασκευή ροφημάτων σύμφωνα με τις συγκεκριμένες οδηγίες. Μην χρησιμοποιείτε τη συσκευή για άλλο σκοπό εκτός από αυτόν για τον οποίο προορίζεται.
- Η συσκευή αυτή έχει σχεδιαστεί μόνο για χρήση σε εσωτερικό χώρο και σε μη ακραίες θερμοκρασίες.
- Προστατέψτε τη συσκευή από την άμεση έκθεση σε ηλιακή ακτινοβολία, το συχνό πιτσίλισμα από νερό και την υγρασία.
- Η εν λόγω συσκευή προορίζεται για χρήση μόνο σε νοικοκυριά ή παρόμοιες εφαρμογές, όπως: στον χώρο της κουζίνας του προσωπικού σε καταστήματα, γραφεία ή άλλα εργασιακά περιβάλλοντα: σε αγροικίες, από πελάτες σε ξενοδοχεία, μοτέλ και άλλα οικιστικά περιβάλλοντα σε καταλύματα τύπου «bed and breakfast».
- Η συσκευή μπορεί να χρησιμοποιηθεί από παιδιά τουλάχιστον 8 ετών και άνω, εφόσον επιβλέπονται, τους έχουν δοθεί οδηγίες για την ασφαλή χρήση της συσκευής και συνειδητοποιούν πλήρως τους εμπλεκόμενους κινδύνους. Ο καθαρισμός και η συντήρηση δεν γίνονται από παιδιά εκτός εάν είναι πάνω από 8 ετών και επιβλέπονται από ενήλικα.
- Φυλάξτε τη συσκευή και το καλώδιό της μακριά από παιδιά κάτω των 8 ετών.
- Η συσκευή μπορεί να χρησιμοποιηθεί από άτομα με μειωμένη φυσική, αισθητηριακή ή νοητική ικανότητα ή από άτομα που δεν διαθέτουν επαρκή γνώση ή εμπειρία, υπό τον όρο ότι επιβλέπονται ή έχουν λάβει οδηγίες για την ασφαλή χρήση της συσκευής και κατανοούν τους κινδύνους.
- Τα παιδιά δεν επιτρέπεται να χρησιμοποιούν τη συσκευή ως παιχνίδι.
- Ο κατασκευαστής δεν αποδέχεται καμία ευθύνη και η εγγύηση δεν ισχύει σε περίπτωση εμπορικής χρήσης, ακατάλληλου χειρισμού

ή χρήσης της συσκευής, βλάβης από χρήση για άλλους σκοπούς, ελαττωματικής λειτουργίας, επισκευής από μη εξουσιοδοτημένο άτομο ή αδυναμίας συμμόρφωσης με τις εν λόγω οδηγίες.

 **Αποφύγετε κινδύνους μοιραίας ηλεκτροπληξίας και πυρκαγιάς.**

- Σε περίπτωση ανάγκης: βγάλτε αμέσως το φως από την πρίζα παροχής ρεύματος.
- Συνδέετε τη συσκευή μόνο σε κατάλληλη, εύκολα προσβάσιμη, γειωμένη παροχή ρεύματος. Σιγουρευτείτε ότι η τάση της παροχής ρεύματος είναι η ίδια με την αναγραφόμενη στον πίνακα χαρακτηριστικών. Η χρήση ακατάλληλης σύνδεσης επισύρει ακύρωση της εγγύησης.

Η συσκευή πρέπει να συνδεθεί στο ρεύμα μόνο μετά την εγκατάσταση.

- Μην τραβάτε το καλώδιο πάνω από αιχμηρά άκρα, μην το στερεώνετε σφικτά και μην το αφήνετε να κρέμεται ελεύθερα.

GR Μέτρα ασφαλείας

- Κρατήστε το καλώδιο μακριά από θερμότητα και υγρασία.
 - Αν το καλώδιο ρεύματος ή το φις έχουν φθαρεί, απαιτείται αντικατάσταση από τον κατασκευαστή, εξουσιοδοτημένο προσωπικό συντήρησης ή άλλο άτομο αντίστοιχης κατάρτισης, για την αποφυγή κινδύνων.
 - Μην θέτετε τη συσκευή σε λειτουργία αν έχουν φθαρεί το καλώδιο ή το φις. Επιστρέψτε τη συσκευή στη **Nespresso** ή σε εξουσιοδοτημένο αντιπρόσωπο της **Nespresso**.
 - Εάν απαιτείται προέκταση καλωδίου, χρησιμοποιήστε μόνο γειωμένο καλώδιο με διατομή αγωγού τουλάχιστον 1,5 mm² ή άλλο καλώδιο που να ανταποκρίνεται στο παρεχόμενο ρεύμα.
 - Για να αποφύγετε τον κίνδυνο έκθεσης σε επικίνδυνη βλάβη, μην τοποθετείτε ποτέ τη συσκευή επάνω ή δίπλα σε επιφάνειες με θερμότητα, όπως θερμαντικά σώματα, εστίες κουζίνας, καυστήρες γκαζιού, γυμνή φλόγα ή παρόμοιες πηγές.
 - Ακουμπάτε πάντα τη συσκευή πάνω σε οριζόντια, σταθερή και ομαλή επιφάνεια. Η επιφάνεια πρέπει να είναι ανθεκτική σε θερμότητα και υγρά όπως νερό, καφέ, καθαριστικό για την αφαίρεση των καθαλατώσεων ή παρόμοια υλικά.
 - Η συσκευή δεν πρέπει να τοποθετείται σε ντουλάπικατά τη χρήση.
 - Αποσυνδέετε τη συσκευή από την παροχή ρεύματος όταν δεν τη χρησιμοποιείτε για μεγάλα διαστήματα. Όταν αποσυνδέετε τη συσκευή, τραβήξτε το φις και όχι το ίδιο το καλώδιο, για να μην προκαλέσετε ζημιά στο καλώδιο.
 - Πριν από τον καθαρισμό ή τη συντήρηση, βγάλτε το φις από την πρίζα και αφήστε τη συσκευή να κρυώσει.
 - Για να αποσυνδέσετε τη συσκευή, σταματήστε κάθε εργασία παρασκευής καφέ και, στη συνέχεια, βγάλτε το φις από την πρίζα παροχής ρεύματος.
 - Μην πιάνετε ποτέ το καλώδιο με βρεγμένα χέρια.
 - Μην βυθίζετε ποτέ τη συσκευή ή μέρος αυτής σε νερό ή άλλο υγρό.
 - Μην τοποθετείτε ποτέ τη συσκευή ή μέρος αυτής σε πλυντήριο πιάτων.
 - Ο συνδυασμός ηλεκτρισμού και νερού είναι επικίνδυνος και μπορεί να προκαλέσει μοιραία ηλεκτροπληξία.
 - Μην ανοίγετε τη συσκευή. Η τάση του ρεύματος στο εσωτερικό είναι επικίνδυνη!
 - Μην τοποθετείτε αντικείμενα στα ανοίγματα της συσκευής. Σε αντίθετη περίπτωση ενδέχεται να προκαλέσετε πυρκαγιά ή ηλεκτροπληξία!
 - Η χρήση εξαρτημάτων που δεν συνιστώνται από τον κατασκευαστή μπορεί να προκαλέσει πυρκαγιά, ηλεκτροπληξία ή τραυματισμό.
- Αποφύγετε πιθανή σωματική βλάβη κατά τη λειτουργία της συσκευής.**
- Μην αφήνετε ποτέ τη συσκευή χωρίς επίβλεψη όταν βρίσκεται σε λειτουργία.
 - Μην χρησιμοποιείτε τη συσκευή αν είναι κατεστραμμένη, εάν δεν λειτουργεί άψογα ή μετά από πτώση. Βγάλτε αμέσως το φις από την πρίζα παροχής ρεύματος. Επικοινωνήστε με τη **Nespresso** ή εξουσιοδοτημένο αντιπρόσωπο της **Nespresso** για έλεγχο, επισκευή ή ρύθμιση της συσκευής.
-  Μια κατεστραμμένη συσκευή μπορεί να προκαλέσει ηλεκτροπληξία, εγκαύματα και πυρκαγιά.
 - Κλείνετε πάντα τον μοχλό μέχρι το τέλος της διαδρομής του, και μην τον σηκώνετε ποτέ όσο η συσκευή είναι σε λειτουργία. Μπορεί να προκληθεί έγκλημα.
 - Μην βάζετε τα δάχτυλά σας κάτω από το στόμιο εκροής καφέ, υπάρχει κίνδυνος εγκαύματος.
 - Μην βάζετε τα δάχτυλά σας στην υποδοχή καψουλών ή στο φρεάτιο καψουλών. Κίνδυνος τραυματισμού!
 - Το νερό ενδέχεται να ρέυσει γύρω από την κάψουλα εάν αυτή δεν διατηρηθεί από τις λειπίδες του μοχλού, και να προκαλέσει βλάβη στη συσκευή.

- Μην χρησιμοποιείτε ποτέ ήδη χρησιμοποιημένες, κατεστραμμένες ή παραμορφωμένες κάψουλες.
- Εάν μια κάψουλα εγκλωβιστεί μέσα στον χώρο καψουλών, απενεργοποιήστε τη συσκευή και βγάλτε το φιλς από την πρίζα πριν προβείτε σε οποιαδήποτε ενέργεια. Καλέστε τη **Nespresso** ή εξουσιοδοτημένο αντιπρόσωπο της **Nespresso**.
- Γεμίζετε πάντα το δοχείο νερού με φρέσκο πόσιμο νερό.
- Αδειάζετε το δοχείο νερού όταν η συσκευή δεν πρόκειται να χρησιμοποιηθεί για μεγάλο διάστημα (διακοπές κ.λπ.).
- Αλλάξτε το νερό στο δοχείο νερού εάν η συσκευή δεν έχει λειτουργήσει κατά το σαββατοκύριακο ή παρόμοιο χρονικό διάστημα.
- Μην χρησιμοποιείτε τη συσκευή χωρίς τον δίσκο και τη σάρα αποστράγγισης, για να αποφύγετε τη διαρροή υγρών σε γειτονικές επιφάνειες.
- Μην χρησιμοποιείτε δυνατά καθαριστικά προϊόντα ή διαλύματα καθαρισμού. Χρησιμοποιήστε ένα βρεγμένο

πανί και κάποιο μαλακό καθαριστικό προϊόν για να καθαρίσετε τις επιφάνειες της συσκευής.

- Για να καθαρίσετε τη συσκευή, χρησιμοποιήστε μόνο καθαρά εργαλεία καθαρισμού.
- Όταν αποσυναρμολογείτε τη συσκευή, αφαιρέστε την πλαστική μεμβράνη και πετάξτε τη.
- Η συσκευή έχει σχεδιαστεί ώστε να χρησιμοποιεί κάψουλες καφέ **Nespresso** που διατίθενται αποκλειστικά από τη **Nespresso** ή εξουσιοδοτημένο αντιπρόσωπο της **Nespresso** στην περιοχή σας.
- Όλες οι συσκευές **Nespresso** υποβάλλονται σε αυστηρούς ελέγχους. Πραγματοποιούνται τεστ αξιοπιστίας υπό συνθήκες πρακτικής χρήσης κατά τυχαία διαστήματα σε επιλεγμένες μονάδες. Για τον λόγο αυτό, η συσκευή σας μπορεί να φέρει ίχνη προηγούμενης χρήσης.
- Η **Nespresso** διατηρεί το δικαίωμα να αλλάξει τις οδηγίες χωρίς πρότερη ειδοποίηση.

Αφαίρεση καθαλατώσεων

- Όταν χρησιμοποιείται σωστά, το διάλυμα αφαίρεσης καθαλατώσεων της **Nespresso** διασφαλίζει τη σωστή λειτουργία της συσκευής σας καθόλη τη διάρκεια ζωής της και εγγυάται ότι η εμπειρία καφέ που απολαμβάνετε θα είναι τόσο τέλεια όσο την πρώτη ημέρα χρήσης.
- Το διάλυμα αφαίρεσης καθαλατώσεων της **Nespresso** έχει δημιουργηθεί ειδικά για τις μηχανές **Nespresso**. Η χρήση οποιουδήποτε άλλου μη κατάλληλου προϊόντος αφαίρεσης καθαλατώσεων μπορεί να οδηγήσει σε βλάβη μερών της μηχανής ή σε αναποτελεσματική διαδικασία αφαίρεσης καθαλατώσεων.
- Η μηχανή **Nespresso** υπολογίζει τότε είναι απαραίτητος ο καθαρισμός καθαλατώσεων, με βάση την ποσότητα νερού που χρησιμοποιείτε και τον βαθμό σκληρότητας του νερού. Ο βαθμός αυτός ορίζεται κατά την πρώτη χρήση με τη βοήθεια του δοκιμαστικού στικ

σκληρότητας νερού. Μην ξεχάσετε να ελέγξετε ξανά τη σκληρότητα του νερού εάν χρησιμοποιήσετε τη μηχανή σας σε διαφορετική περιοχή.

- Διενεργήστε την αφαίρεση καθαλατώσεων μόλις το ζητήσει η μηχανή. Τυχόν καθυστερημένη διαδικασία αφαίρεσης καθαλατώσεων ενδέχεται να μην είναι πλήρως αποτελεσματική.
- Διενεργήστε την αφαίρεση καθαλατώσεων όπως αναφέρεται στο εγχειρίδιο χρήστη.

ΦΥΛΑΞΤΕ ΑΥΤΕΣ ΤΙΣ ΟΔΗΓΙΕΣ Δώστε τις στον επόμενο χρήστη. Οι παρούσες οδηγίες χρήσης διατίθενται και σε μορφή αρχείου PDF στη διεύθυνση www.nespresso.com

RU Сoдepжимoе yпaкoвкu/

GR Πepιeχόμενα συσκευασίας



- 1 **Κοφемашина**
Μηχανή καφέ



- 2 **Дегустациoнный набор капсул Nespresso**
Κουτί γευστικών προτάσεων με κάψουλες Εκλεκτών Ποικιλιών Nespresso



- 3 **Буклет «Добро пожаловать в Nespresso»**
Εισαγωγικό φυλλάδιο Nespresso

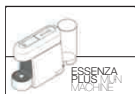

- 4 **Руководство по эксплуатации**
Εγχειρίδιο χρήσης



- 5 **1 индикатор для определения жесткости воды в руководстве пользователя**
1 **Δοκιμαστικό στικ σκληρότητας νερού**, μέσα στο εγχειρίδιο χρήσης

Essenza Plus/ Essenza Plus

Nespresso — это эксклюзивная система, позволяющая наслаждаться настоящим вкусом Эспрессо день за днём. Каждый параметр системы просчитан с предельной точностью, чтобы гарантировать максимальное раскрытие ароматов кофе для создания совершенного вкуса, а также плотной бархатистой пенки.

Η μηχανή Nespresso είναι ένα αποκλειστικό σύστημα για να δημιουργείτε τον τέλειο καφέ, κάθε φορά. Κάθε παράμετρος έχει υπολογιστεί με μεγάλη ακρίβεια ώστε να εξασφαλίσουμε ότι όλα τα αρώματα κάθε Εκλεκτής Ποικιλίας απελευθερώνονται πλήρως, χαρίζοντας στον καφέ σώμα και δημιουργώντας μια εξαιρετικά παχιά και βελούδινη κρέμα.

⚠ ВНИМАНИЕ: если вы видите этот знак, см. инструкции по мерам предосторожности во избежание возможных травм и повреждений.

⚠ ΠΡΟΣΟΧΗ: όταν δείτε αυτό το σήμα, παρακαλούμε ανατρέξτε στα μέτρα ασφαλείας για να αποφευχθεί οποιαδήποτε ζημιά και βλάβη.

i **ИНФОРМАЦИЯ:** если вы видите этот знак, следуйте рекомендациям по корректному и безопасному использованию устройства.

i **ΠΛΗΡΟΦΟΡΙΕΣ:** όταν δείτε αυτό το σήμα, λάβετε υπόψη σας τη συμβουλή που παρέχεται για την ορθή και ασφαλή χρήση της συσκευής σας.



ⓘ ВНИМАНИЕ: если вы видите этот знак, эта функция доступна в приложении. Подробности смотрите в приложении.



ⓘ ΣΗΜΕΙΩΣΗ: όταν δείτε αυτό το σήμα, μπορείτε να χρησιμοποιήσετε και την εφαρμογή για τη συγκεκριμένη λειτουργία. Συμβουλευτείτε την εφαρμογή για περισσότερες πληροφορίες.

Общие сведения о кофемашине/ Επισκόπηση συσκευής

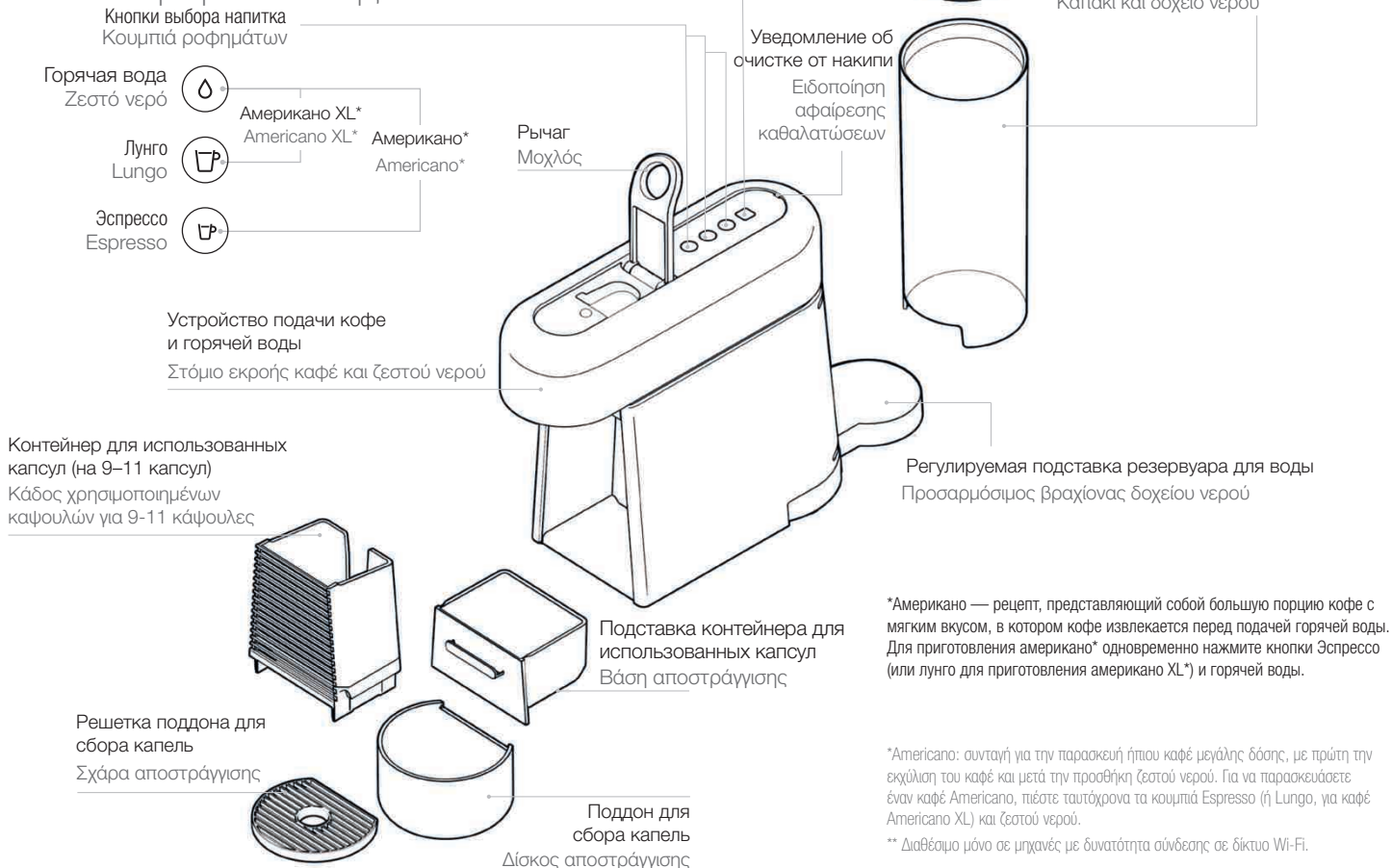

RU

GR

RU Загрузка приложения/ GR Αποκτήστε την εφαρμογή

- 1** Загрузить приложение **Nespresso**.
Если приложение у вас уже есть, обновите его.
Κατεβάστε την εφαρμογή **Nespresso**.
Εάν την έχετε ήδη, επιλέξτε ενημέρωση εφαρμογής.



Для проверки совместимости вашего устройства перейдите на www.nespresso.com

Για να ελέγξετε τη συμβατότητα της συσκευής σας, επισκεφθείτε το www.nespresso.com

- 2** Запустите приложение.

Ανοίξτε την εφαρμογή.



- 3** Коснитесь значка кофемашины.

Πατήστε στο εικονίδιο της μηχανής.

Соединение/ Ζεύξη

- i** Обратите внимание, что перед использованием функции следует активировать *Bluetooth*®— режим на вашем смартфоне или планшете.
Чтобы получить доступ ко всем функциям, установите соединение между кофемашиной и вашим смартфоном или планшетом и подключите ее к сети Wi-Fi, следуя инструкциям в приложении.

- i** Θυμηθείτε ότι η λειτουργία Bluetooth® πρέπει να είναι ήδη ενεργοποιημένη στο smartphone ή το tablet σας. Για να αξιοποιήσετε όλα τα χαρακτηριστικά, πραγματοποιήστε ζεύξη της μηχανής σας με το smartphone ή το tablet σας και συνδέστε την στο δίκτυο Wi-Fi, σύμφωνα με τις οδηγίες της εφαρμογής.

Когда соединение будет установлено, кнопка заказа капсул в одно касание мигнет три раза. Подтверждение соединения: мигает БЕЛЫЙ ИНДИКАТОР. Не удалось выполнить соединение: мигает ОРАНЖЕВЫЙ ИНДИКАТОР.

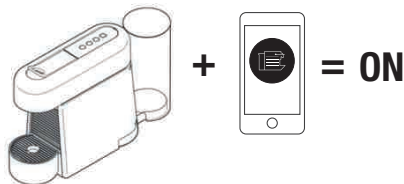

Όταν η ζεύξη ολοκληρωθεί, το κουμπί παραγγελίας One-Touch θα αναβοσβήσει 3 φορές. Επιβεβαίωση ζεύξης: ΛΕΥΚΟ φως Αποτυχία ζεύξης: ΠΟΡΤΟΚΑΛΙ φως

Возможности подключения/ Λειτουργίες συνδεσιμότητας

- Управление рецептами
- Повторный заказ капсул
- Уведомления по обслуживанию
- Уведомление об очистке от накипи
- Больше функций в приложении
- Διαχείριση συνταγών
- Παραγγελία νέων καψουλών
- Ειδοποιήσεις συντήρησης
- Ειδοποίηση αφαίρεσης καθυλατώσεων
- Δείτε περισσότερες επιλογές μέσω της εφαρμογής

Первое использование или после длительного периода неиспользования Πρώτη χρήση ή χρήση μετά από μακρά περίοδο αχρησίας

RU

GR

⚠ В первую очередь ознакомьтесь с мерами безопасности во избежание риска смертельного поражения электрическим током или пожара.

⚠ Καταρχάς, διαβάστε τα μέτρα ασφαλείας για την αποφυγή κινδύνων μοιραίας ηλεκτροπληξίας ή πυρκαγιάς.

i **Заводские настройки:** эспрессо: 40 мл, лунго: 110 мл, американо: 150 мл (25 мл кофе, 125 мл горячей воды), американо XL: 200 мл (40 мл кофе, 160 мл горячей воды), горячая вода: 200 мл

i **Εργοστασιακές ρυθμίσεις:** Espresso: 40 ml, Lungo: 110 ml, Americano: 150 ml (25 ml καφέ, 125 ml ζεστό νερό), Americano XL: 200 ml (40 ml καφέ, 160 ml ζεστό νερό), Ζεστό νερό: 200 ml.

1 **Извлеките** резервуар для воды и контейнер для капсул, чтобы очистить их (см. раздел «Очистка»).

Αφαιρέστε το δοχείο νερού και τον κάδο χρησιμοποιημένων καψουλών και καθαρίστε τα (δείτε την ενότητα Καθαρισμός).

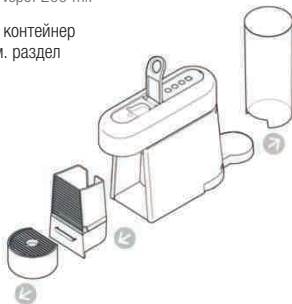

2 **Оставьте** необходимую длину кабеля, разместите неиспользуемую часть кабеля под кофемашиной. Вставьте оставшуюся часть кабеля в левый или правый паз под резервуаром для воды в зависимости от выбранного положения резервуара. Убедитесь в том, что кофемашина находится в вертикальном положении.

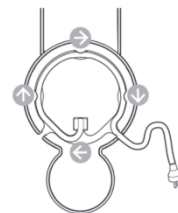

Ρυθμίστε το μήκος του καλωδίου και αποθηκεύστε το καλώδιο που περισσεύει κάτω από τη μηχανή. Περάστε το ελεύθερο καλώδιο στην αριστερή ή δεξιά υποδοχή-οδηγό κάτω από το δοχείο νερού, ανάλογα με τη θέση που έχετε επιλέξει για το δοχείο νερού. Σιγουρευτείτε ότι η μηχανή είναι σε όρθια θέση.

3 **Подключите** кофемашину в сеть.

Βάλτε τη μηχανή στην πρίζα.

4 **Налейте** свежую питьевую воду в резервуар для воды.

Γεμίστε το δοχείο νερού με φρέσκο πόσιμο νερό.

5 **Установите** резервуар для воды на подставку, вставьте поддон для сбора капель и контейнер для капсул.

Τοποθετήστε το δοχείο νερού πάνω στον βραχίονα και επαναφέρετε τον δίσκο αποστράγγισης και τον κάδο χρησιμοποιημένων καψουλών στη θέση τους.



RU Первое использование или после длительного периода неиспользования
GR Πρώτη χρήση ή χρήση μετά από μακρά περίοδο αχρησίας



- 6** **Ναжмите кнопку «Эспрессо», «Лунго» или «Горячая вода»** для включения кофемашины.
- Индикатор мигает: происходит нагрев (около 30 сек.)
- Индикатор светится: кофемашина готова

Για να ενεργοποιήσετε τη μηχανή, πατήστε το κουμπί Espresso ή Lungo ή το κουμπί ζεστού νερού.
- Τα κουμπιά αναβοσβήνουν: προθέρμανση μηχανής (περίπου 30 δευτερόλεπτα)
- Τα κουμπιά ανάβουν σταθερά: έτοιμη για χρήση



- 7** **Разместите контейнер (объемом мин. 1 л)** под устройство подачи кофе. Нажмите кнопку «Лунго». Повторите 3 раза. Нажмите кнопку «Горячая вода». Повторите 2 раза.

Για να ξεπλύνετε εσωτερικά τη μηχανή, τοποθετήστε ένα δοχείο (ελάχ. χωρητικότητας 1 L) κάτω από το στόμιο εκροής καφέ. Πατήστε το κουμπί Lungo. Επαναλάβετε 3 φορές. Πατήστε το κουμπί ζεστού νερού. Επαναλάβετε 2 φορές.

- 8** **Для подключения кофемашины** следуйте инструкциям в разделе «Загрузка приложения» и «Соединение» на стр. 84. Подключить несколько устройств к кофемашине Essenza Plus можно только с помощью уникального номера участника клуба. Для сопряжения этих дополнительных устройств следуйте инструкциям в разделах «Загрузить приложение» и «Соединение».

Για να συνδέσετε τη μηχανή σας, ακολουθήστε τις οδηγίες στις ενότητες «Αποκτήστε την εφαρμογή» και «Ζεύξη» στη σελ. 84. Μπορείτε να συνδέσετε πολλές συσκευές ταυτόχρονα με τη μηχανή σας Essenza Plus μόνο εφόσον χρησιμοποιείτε έναν μοναδικό αριθμό μέλους Club. Για τη σύνδεση των πρόσθετων συσκευών, ακολουθήστε τις οδηγίες στις ενότητες «Αποκτήστε την εφαρμογή» και «Ζεύξη».

- 9** **Для выключения кофемашины** (до активации режима автоматического выключения) нажмите одновременно кнопки «Эспрессо» и «Лунго». (короткое нажатие — менее 1 сек.).

Για να απενεργοποιήσετε τη μηχανή πριν τεθεί σε λειτουργία η αυτόματη απενεργοποίηση, πιάστε ταυτόχρονα τα κουμπιά Espresso και Lungo. (στιγμιαία – λιγότερο από 1 δευτερόλεπτο).

i **После 9 минут простоя** кофемашина автоматически перейдет в режим отключения.

i **Η μηχανή** θα απενεργοποιηθεί αυτόματα μετά από 9 λεπτά χωρίς χρήση.

Приготовление кофе/ Παρασκευή καφέ

- 1** **Нажмите кнопку «Эспрессо», «Лунго» или «Горячая вода»** для включения кофемашины. Индикатор мигает: происходит нагрев (около 30 сек.). Индикатор светится: кофемашина готова.

Για να ενεργοποιήσετε τη μηχανή, πατήστε το κουμπί Espresso ή Lungo ή το κουμπί ζεστού νερού. Τα κουμπιά αναβοσβήνουν: προθέρμανση μηχανής (περίπου 30 δευτερόλεπτα). Τα κουμπιά ανάβουν σταθερά: έτοιμη για χρήση



- 2** **Поднимите рычаг до упора и вставьте капсулу.**

Ανασηκώστε τελείως τον μοχλό και εισάγετε την κάψουλα.



- 3** **Опустите рычаг и разместите чашку под устройство подачи кофе. Перед установкой высокого стакана снимите поддон для сбора капель.**

Κλείστε τον μοχλό και τοποθετήστε μια κούπα κάτω από το στόμιο εκροής καφέ. **Για να χρησιμοποιήσετε ψηλό ποτήρι**, αφαιρέστε τον δίσκο αποστράγγισης.

Приготовление кофе/ Παρασκευή καφέ

RU

GR

⚠ **Никогда не поднимайте рычаг** во время работы кофемашины. Обязательно ознакомьтесь с мерами предосторожности перед началом эксплуатации во избежание травм при использовании устройства.

⚠ **Μην ανασκώνεται ποτέ τον μοχλό** όσο η μηχανή είναι σε λειτουργία. Ανατρέξτε στις οδηγίες προφύλαξης για να αποφύγετε πιθανή σωματική βλάβη κατά τη λειτουργία της συσκευής.

i **Во время нагрева** вы можете нажать любую кнопку подачи кофе. Кофе будет подаваться автоматически по мере готовности.
Κατά την προθέρμανση της μηχανής, μπορείτε να πατήσετε οποιοδήποτε κουμπί ροφήματος εφόσον αναβοσβήνει. Ο καφές θα αρχίσει να ρέει αυτόματα όταν είναι έτοιμη η μηχανή.

i **Для подачи горячей воды** перед нажатием соответствующей кнопки рекомендуется извлечь использованную капсулу в контейнер для использованных капсул.
Για την εκροή μόνο ζεστού νερού, ρίξτε τυχόν χρησιμοποιημένη κάψουλα στον κάδο χρησιμοποιημένων καψουλών προτού πιέσετε το κουμπί ζεστού νερού.

4 ☞	Эспрессо (40 мл)
☞	Лунго (110 мл)
☞ + ☹	(одновременное нажатие) Американо (25 мл кофе, 125 мл горячей воды)
☞ + ☹	(одновременное нажатие) Американо XL (40 мл кофе, 160 мл горячей воды)
☹	Горячая вода (200 мл)

Чтобы начать приготовление, нажмите кнопку желаемого напитка. Приготовление кофе завершится автоматически. Для прекращения подачи кофе нажмите кнопку любого напитка.

☞	Espresso (40 ml)
☞	Lungo (110 ml)
☞ + ☹	(πιέστε ταυτόχρονα) Americano (25 ml καφέ, 125 ml ζεστό νερό)
☞ + ☹	(πιέστε ταυτόχρονα) Americano XL (40 ml καφέ, 160 ml ζεστό νερό)
☹	Ζεστό νερό (200 ml)

Πιέστε το κουμπί για το ρόφημα που θέλετε για να ξεκινήσει η παρασκευή. Η παρασκευή θα σταματήσει αυτόματα. Για να σταματήσετε τη ροή καφέ όποια στιγμή θέλετε, πιέστε οποιοδήποτε κουμπί ροφήματος.



5 **Уберите чашку.** Поднимите и опустите рычаг для извлечения капсулы в контейнер для использованных капсул.

Απομακρύνετε την κούπα. Ανασηκώστε και ξανακλείστε τον μοχλό ώστε η κάψουλα να πέσει μέσα στον κάδο χρησιμοποιημένων καψουλών.

Программирование объема воды/ Ρύθμιση όγκου νερού

Вы можете задать объем воды для каждого напитка:
Κάθε κουμπί ροφήματος μπορεί να ρυθμιστεί ως εξής:

☞	Эспрессо: от 20 до 70 мл
☞	Лунго: от 70 до 130 мл
☞ + ☉	Американо и американо XL: кофе: от 20 до 110 мл, горячая вода: от 25 до 300 мл
☉	Горячая вода: от 50 до 300 мл

☞	Эспрессо: от 20 до 70 мл
☞	Лунго: от 70 до 130 мл
☞ + ☉	Американо и американо XL: кофе: от 20 до 110 мл, горячая вода: от 25 до 300 мл
☉	Горячая вода: от 50 до 300 мл



- 1 Включите кофемашину и дождитесь ее перехода в режим готовности (индикатор светится). Наполните резервуар питьевой водой и вставьте капсулу.

Ενεργοποιήστε τη μηχανή και περιμένετε ώπου να είναι έτοιμη για χρήση (τα κουμπιά ανάβουν σταθερά). Γεμίστε το δοχείο νερού με φρέσκο πόσιμο νερό και εισάγετε την κάψουλα.

- 2 Разместите чашку под устройство подачи кофе.
 - **Чтобы задать объем для эспрессо и лунго:** нажмите и удерживайте кнопку «Эспрессо» или «Лунго». Отпустите кнопку при достижении желаемого объема. Индикаторы мигнут 3 раза для подтверждения новых настроек. Заданный объем воды сохранился в памяти.
 - **Чтобы задать объем для американо и американо XL:** одновременно нажмите кнопки «Эспрессо» (или «Лунго») для приготовления американо XL) и горячей воды. Отпустите обе кнопки при достижении желаемого объема кофе. Начнется автоматическая подача горячей воды. При достижении желаемого объема нажмите кнопку «Горячая вода». Индикаторы мигнут 3 раза для подтверждения новых настроек.
 - **Чтобы задать объем горячей воды:** Нажмите и удерживайте кнопку горячей воды до достижения желаемого объема. Индикаторы мигнут 3 раза для подтверждения новых настроек.

Τοποθετήστε μια κούπα κάτω από το στόμιο εκροής καφέ.

- **Για να ρυθμίσετε τον όγκο νερού στους Espresso και Lungo:** Κρατήστε σταθερά πατημένο το κουμπί Espresso ή Lungo. Αφήστε το κουμπί όταν έχει σερβιριστεί η επιθυμητή ποσότητα. Τα κουμπιά θα αναβοσβήσουν γρήγορα 3 φορές για να επιβεβαιώσουν τη νέα ρύθμιση. Ο όγκος νερού έχει πλέον αποθηκευτεί.
- **Για να ρυθμίσετε τον όγκο νερού στους Americano και Americano XL:** Πιέστε ταυτόχρονα το κουμπί Espresso (για Americano) ή Lungo (για Americano XL) και το κουμπί ζεστού νερού. Αφήστε και τα δύο κουμπιά όταν έχει σερβιριστεί η επιθυμητή ποσότητα καφέ. Το ζεστό νερό θα ξεκινήσει να ρέει αυτόματα. Πιέστε το κουμπί ζεστού νερού όταν έχει σερβιριστεί η επιθυμητή ποσότητα νερού. Τα κουμπιά θα αναβοσβήσουν γρήγορα 3 φορές για να επιβεβαιώσουν τη νέα ρύθμιση.
- **Για να ρυθμίσετε τον όγκο του ζεστού νερού:** Κρατήστε σταθερά πατημένο το κουμπί ζεστού νερού μέχρι να σερβιριστεί η επιθυμητή ποσότητα. Τα κουμπιά θα αναβοσβήσουν γρήγορα 3 φορές για να επιβεβαιώσουν τη νέα ρύθμιση.

Энергосберегающий режим/ Εξοικονόμηση ενέργειας

RU

 Кофемашина оснащена функцией энергосбережения. Η μηχανή διαθέτει λειτουργία εξοικονόμησης ενέργειας.

 По истечении 9 минут неиспользования кофемашина автоматически переходит в режим выключения. Η μηχανή θα μπει σε λειτουργία αυτόματης απενεργοποίησης μετά από 9 λεπτά.

GR

- 1 Энергоэффективность:** Кофемашина минимизирует потребление электроэнергии во время неиспользования. Через 2 минуты после начала простоя кофемашина перейдет в режим экономии энергии. После 9 минут простоя кофемашина автоматически переходит в режим отключения.
- 1 Ενεργειακή απόδοση:** η μηχανή ελαχιστοποιεί την κατανάλωση ενέργειας όταν δεν βρίσκεται σε διαδικασία παρασκευής ροφήματος. Η μηχανή θα μπει σε λειτουργία χαμηλής κατανάλωσης ενέργειας έπειτα από 2 λεπτά χωρίς χρήση. Μετά από 9 λεπτά, η μηχανή θα απενεργοποιηθεί αυτόματα.

Возврат к заводским настройкам/ Επαναφορά εργοστασιακών ρυθμίσεων

 Если вы совершите сброс до заводских настроек, настройки Bluetooth®- и Wi-Fi-подключения, а также настройки уровня жесткости воды будут удалены. **Заводские настройки:** эспрессо: 40 мл, Лунго: 110 мл, американо: 150 мл (25 мл кофе, 125 мл горячей воды), американо XL: 200 мл (40 мл кофе, 160 мл горячей воды), горячая вода: 200 мл. По умолчанию выбрана настройка «Высокая жесткость воды».

 Εάν κάνετε επαναφορά των εργοστασιακών ρυθμίσεων, η ενέργεια αυτή θα ακυρώσει τη ζεύξη Bluetooth® και Wi-Fi και θα επαναφέρει τον βαθμό σκληρότητας νερού στην εργοστασιακή ρύθμιση. **Οι εργοστασιακές ρυθμίσεις είναι οι εξής:** Espresso: 40 ml, Lungo: 110 ml, Americano: 150 ml (25 ml καφέ, 125 ml ζεστό νερό), Americano XL: 200 ml (40 ml καφέ, 160 ml ζεστό νερό), Ζεστό νερό: 200 ml. Η σκληρότητα του νερού έχει τεθεί εργοστασιακά στο «σκληρό νερό».

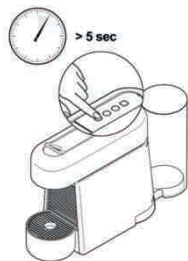

Чтобы вернуться к заводским настройкам с помощью кофемашины: Για να επαναφέρετε τις εργοστασιακές ρυθμίσεις μέσω της μηχανής σας:

- 1 При выключенной кофемашине** нажмите кнопку «Эспрессо» и удерживайте в течение 5 секунд.

Ενώ η μηχανή είναι απενεργοποιημένη, κρατήστε πατημένο το κουμπί Espresso για 5 δευτερόλεπτα.



- 2 Индикаторы быстро мигнут 3 раза** для подтверждения сброса к заводским настройкам. После этого кофемашина автоматически отключится.

Τα κουμπιά θα αναβοβλήσουν γρήγορα 3 φορές επιβεβαιώνοντας ότι η μηχανή επανήλθε στις εργοστασιακές ρυθμίσεις. Στη συνέχεια, η συσκευή θα απενεργοποιηθεί αυτόματα.

RU Οчистка/ Καθαρισμός

GR

⚠ **Берегитесь возникновения пожара и смертельного поражения электрическим током.** Никогда не погружайте кофемашину или ее компоненты в воду. / Перед очисткой убедитесь, что кофемашина отключена от сети. / Не используйте агрессивные чистящие средства или чистящие средства на основе растворителей. / Не рекомендуется использовать острые предметы, щетки или абразивные средства. / Не мойте в посудомоечной машине.

⚠ **Κίνδυνος μοιραίας ηλεκτροπληξίας και πυρκαγιάς.** Μην βυθίζετε ποτέ τη συσκευή ή μέρος αυτής σε νερό ή άλλο υγρό. / Βεβαιωθείτε ότι έχετε αποσυνδέσει τη μηχανή από την πρίζα πριν από τον καθαρισμό. / Μην χρησιμοποιείτε δυνατά καθαριστικά προϊόντα ή διαλύματα καθαρισμού. / Μην χρησιμοποιείτε αιχμηρά αντικείμενα, βούρτσες ή τραχιά λειαντικά μέσα. / Μην τοποθετείτε σε πλυντήριο πιάτων.



1 **Очищайте поддон для сбора капель, подставку контейнера для использованных капсул и контейнер для капсул ежедневно.** Также снимите резервуар для воды с крышкой и промойте их моющим средством без запаха, сполосните теплой/горячей водой.

Αδειάζετε καθημερινά τον δίσκο αποστράγγισης, τη βάση αποστράγγισης και τον κάδο χρησιμοποιημένων καψουλών. Αφαιρέστε επίσης το δοχείο νερού με το καπάκι του, καθαρίστε τα με άοσμο απορρυπαντικό και ξεπλύνετε με χλιαρό ή ζεστό νερό.



2 **Высушите все части при помощи чистого полотенца, тканевой салфетки или бумаги и заново установите их в прибор.** Регулярно очищайте устройство подачи кофе и внутренний отсек кофемашины влажной тканью.

Στεγνώστε με καθαρή πετσέτα, ύφασμα ή χαρτί και επανασυναρμολογήστε όλα τα μέρη. Καθαρίζετε τακτικά το στόμιο εκροής καφέ και το εσωτερικό της μηχανής με υγρό ύφασμα.

Οчистка от накипи/ Αφαίρεση καθυαλατώσεων

www.nespresso.com/descaling

⚠ **Ознакомьтесь с мерами предосторожности** на упаковке средства от накипи и см. таблицу, чтобы определить частоту проведения очистки от накипи. Раствор от накипи может представлять опасность для здоровья. Избегайте контакта с глазами, кожей и поверхностям материалов. Таблица жёсткости воды поможет вам определить, с какой регулярностью следует проводить очистку от накипи, чтобы кофемашина работала оптимально. Если у вас возникнут дополнительные вопросы относительно очистки от накипи, свяжитесь с Nespresso.

⚠ **Διαβάστε τα μέτρα ασφαλείας** στη συσκευασία του διαλύματος αφαίρεσης καθυαλατώσεων και ανατρέξτε στον πίνακα για τη συχνότητα χρήσης. Το διάλυμα αφαίρεσης καθυαλατώσεων μπορεί να είναι επιβλαβές. Αποφύγετε την επαφή με τα μάτια, το δέρμα και τις επιφάνειες. Ανατρέξτε στην ενότητα «Σκληρότητα νερού» και στον σχετικό πίνακα, για τη συχνότητα αφαίρεσης καθυαλατώσεων που απαιτείται για τη βέλτιστη λειτουργία της μηχανής σας, σύμφωνα με τη σκληρότητα του νερού στην περιοχή σας. Αν έχετε απορίες σχετικά με την αφαίρεση των καθυαλατώσεων, επικοινωνήστε με τη **Nespresso**.

Οчистка от накипи/ Αφαίρεση καθυαλατώσεων

www.nespresso.com/descaling

RU

GR

i Длительность: около 15 минут.
Διάρκεια περίπου 15 λεπτά.

- 1** Очистку от накипи следует выполнить, если в режиме готовности мигает индикатор очистки от накипи.



Αφαιρέστε τις καθυαλατώσεις από τη μηχανή όταν δείτε την ειδοποίηση αφαίρεσης καθυαλατώσεων να αναβοσβήνει ενώ η μηχανή είναι έτοιμη για χρήση.

- 2** Поднимите и опустите рычаг для извлечения капсулы в контейнер для использованных капсул.



Ανασηκώστε και ξανακλείστε τον μοχλό ώστε η κάψουλα να πέσει μέσα στον κάδο χρησιμοποιημένων καψουλών.

- 3** Очистите поддон для сбора капель, подставку контейнера для использованных капсул и контейнер для капсул.

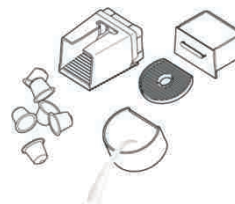

Αδειάστε τον δίσκο αποστράγγισης, τη βάση αποστράγγισης και τον κάδο χρησιμοποιημένων καψουλών.

- 4** Залейте свежую питьевую воду в резервуар для воды, заполнив его до половины (около 0,5 л). Вылейте содержимое одного пакета средства для удаления накипи Nespresso в резервуар для воды.



Γεμίστε το δοχείο νερού με φρέσκο πόσιμο νερό σχεδόν μέχρι τη μέση (περίπου 0,5 L). Προσθέστε 1 φακελάκι υγρού αφαίρεσης καθυαλατώσεων Nespresso στο δοχείο νερού.

- 5** Поставьте резервуар (минимальным объемом 1 л) под устройство подачи кофе.



Τοποθετήστε ένα δοχείο (ελάχιστη χωρητικότητα 1 L) κάτω από το στόμιο εκροής καφέ.

- 6** Для активации режима удаления накипи нажмите и удерживайте кнопки «Эспрессо», «Лунго» и «Горячая вода» в течение 5 секунд при включенной кофемашине.



Για να μπείτε σε λειτουργία αφαίρεσης καθυαλατώσεων: με ενεργοποιημένη τη μηχανή, πιέστε ταυτόχρονα τα κουμπιά Espresso, Lungo και ζεστού νερού επί 5 δευτερόλεπτα.



7 Мигают все три индикатора.

Световой сигнал об очистке от накипи будет активен до окончания очистки.

Чтобы выйти из режима очистки от накипи на этом этапе, нажмите кнопку «Эспрессо» или «Лунго».

Και τα τρία κουμπιά αναβοσβήνουν. Η ειδοποίηση αφαίρεσης καθυλατώσεων θα παραμείνει αναμμένη καθόλη τη διάρκεια της διαδικασίας αφαίρεσης καθυλατώσεων.

Για να τερματίσετε τη λειτουργία αφαίρεσης καθυλατώσεων σε αυτό το στάδιο, πιέστε το κουμπί Espresso ή το κουμπί Lungo.



8 Чтобы начать процесс очистки от накипи, нажмите кнопку «Горячая вода» и дождитесь, пока резервуар для воды не опустеет.

Για να ξεκινήσετε τη διαδικασία αφαίρεσης καθυλατώσεων, πιέστε το κουμπί ζεστού νερού και περιμένετε ώσπου να αδειάσει το δοχείο νερού.



9 Слейте раствор и промойте резервуар для воды. Наполните его свежей питьевой водой до максимального уровня.

Αφαιρέστε και ξεπλύνετε το δοχείο νερού. Γεμίστε το με φρέσκο πόσιμο νερό μέχρι το μέγιστο επιτρεπόμενο όριο.

10 Опорожните контейнер емкостью 1 л и установите его обратно. Нажмите клавишу подачи горячей воды. Слив жидкость из резервуара, повторите шаги 9 и 10.

Αδειάστε το δοχείο 1 L και τοποθετήστε το πίσω στη θέση του. Πατήστε το κουμπί ζεστού νερού. Όταν αδειάσει το δοχείο νερού, επαναλάβετε τα βήματα 9 και 10.

11 По окончании промывки кофемашина автоматически выключится.

Όταν η διαδικασία ολοκληρωθεί, η μηχανή θα απενεργοποιηθεί αυτόματα.



12 Опорожните подставку контейнера для использованных капсул.

Αδειάστε τη βάση αποστράγγισης.

Настройки жесткости воды/ Ρύθμιση σκληρότητας νερού

RU

GR

Уровень жесткости воды можно проверить с помощью тестовой полоски, размещенной на первой странице руководства пользователя. Чтобы задать уровень жесткости воды на кофемашине:

Ο βαθμός σκληρότητας νερού μπορεί να ελεγχθεί με το δοκιμαστικό στικ σκληρότητας νερού που θα βρείτε στην πρώτη σελίδα του εγχειριδίου χρήσης.

Για να ρυθμίσετε τη σκληρότητα του νερού μέσω της μηχανής σας:

- 1** При выключенной кофемашине нажмите и удерживайте кнопку «Горячая вода» в течение 5 секунд. Индикаторы напитков мигают в зависимости от текущих настроек жесткости.

Ενώ η μηχανή είναι απενεργοποιημένη, κρατήστε πατημένο το κουμπί ζεστού νερού για 5 δευτερόλεπτα. Τα κουμπιά ροφημάτων θα αναβοσβήσουν για να υποδείξουν την τρέχουσα ρύθμιση.

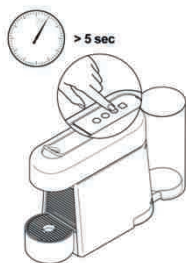

- 2** Для изменения настройки жесткости воды нажимайте кнопку «Горячая вода», пока не зададите нужный уровень жесткости.

Για να αλλάξετε τη ρύθμιση σκληρότητας του νερού, πιέστε το κουμπί ζεστού νερού όσες φορές απαιτείται ώστε να φτάσει στο σωστό επίπεδο.



Μιγαείν ο δείκτης «Εσπρέσσο», «Λουνγκο», «Γορjακή вода»: Высокая жесткость
Αναβοσβήνουν τα κουμπιά Espresso, Lungo, ζεστού νερού: σκληρό



Μιγαείν ο δείκτης «Εσπρέσσο», «Λουνγκο»: Средняя жесткость
Αναβοσβήνουν τα κουμπιά Espresso, Lungo: μέτριο









Μιγαείν ο δείκτης «Εσπρέσσο»: Низкая жесткость
Αναβοσβήνουν τα κουμπιά Espresso: μαλακό

- 3** Для подтверждения и выхода из настроек жесткости воды нажмите кнопку «Эспрессо» или «Лунго».

Για να επιβεβαιώσετε τη ρύθμιση και να βγείτε από τη λειτουργία ρύθμισης σκληρότητας του νερού, πιέστε το κουμπί Espresso ή το κουμπί Lungo.

Жесткость воды*/ Σκληρότητα νερού*

	App.	fH	dH	CaCO ₃	Чашки/ Κούπες  (40 ml)
Низкая/ Μαλακό 	Уровень 0/ Επίπεδο 0	< 5	< 3	< 50 mg/l	4000
Средняя/ Μέτριο 	Уровень 1/ Επίπεδο 1	> 7	> 4	> 70 mg/l	3000
	Уровень 2/ Επίπεδο 2	> 13	> 7	> 130 mg/l	2000
Высокая/ Σκληρό 	Уровень 3/ Επίπεδο 3	> 25	> 14	> 250 mg/l	1500
	Уровень 4/ Επίπεδο 4	> 38	> 21	> 380 mg/l	1000

Очистка от накипи через:*/ Αφαίρεση καθυατάσεων μετά από:*

fH	Французский стандарт Γαλλική κλίμακα
dH	Немецкий стандарт Γερμανική κλίμακα
CaCO₃	Карбонат кальция Ανθρακικό ασβέστιο

* Настройки жесткости воды можно всегда изменить в приложении в меню «Состояние воды».

* Στην εφαρμογή, η σκληρότητα νερού μπορεί να ρυθμιστεί ανά πάσα στιγμή από την επιλογή «Νερό» (Water status).

i Частое приготовление американо или использование функции «Горячая вода» может привести к преждевременному образованию накипи.
Η τακτική χρήση των επιλογώνAmericano ή ζεστού νερού ενδέχεται να απαιτήσει καθαρισμό των καθυατάσεων χωρίτερα από το προγραμματισμένο.

RU

Опустошение системы

на время неиспользования, для защиты от замерзания или перед ремонтом

GR

Αδειάζοντας το σύστημα

πριν από μακρά περίοδο αχρησίας, για προστασία από τον παγετό ή πριν από επισκευή



1 Отсоедините резервуар для воды, поднимите и опустите рычаг. Поставьте контейнер под устройство подачи кофе.

Αφαιρέστε το δοχείο νερού και στη συνέχεια αναστηλώστε και κατεβάστε τον μοχλό. Τοποθετήστε ένα δοχείο κάτω από το στόμιο εκροής καφέ.



2 При выключенной кофемашине одновременно нажмите кнопки «Эспрессо» и «Лунго» и удерживайте их нажатыми в течение 5 секунд. Все три индикатора мигают попеременно.

Ενώ η μηχανή είναι απενεργοποιημένη, κρατήστε ταυτόχρονα πατημένα τα κουμπιά Espresso και Lungo για 5 δευτερόλεπτα. Και τα τρία κουμπιά αναβοσβήνουν διαδοχικά.

Из носика может выйти пар. Машина блокируется на 10 мин. после опорожнения.

Ενδέχεται να απελευθερωθεί ατμός από το στόμιο εκροής. Η μηχανή θα παραμείνει κλειδωμένη για 10 λεπτά αφού αδειάσει.

3 Начинается процесс опустошения кофемашины.

Κοφемашина отключится автоматически по завершении процесса.

Ξεκινά η διαδικασία αδειάσματος. Η μηχανή απενεργοποιείται αυτόματα όταν ολοκληρωθεί η διαδικασία.

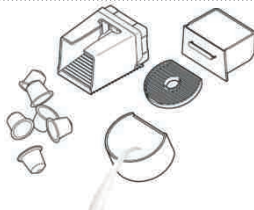

4 Очистите поддон для сбора капель, подставку контейнера для использованных капсул и контейнер для капсул.

Αδειάστε και καθαρίστε τον κάδο χρησιμοποιημένων καψουλών, τον δίσκο αποστράγγισης και τη βάση αποστράγγισης.

Настройка заказа в одно касание / Ρύθμιση παραγγελίας One-Touch

Κнопка заказа в одно касание позволяет вам мгновенно заказать набор капсул определенного вида прямо с кофемашины. **Настройка заказа:**

Το κουμπί παραγγελίας One-Touch σας επιτρέπει να παραγγείλετε τον προεπιλεγμένο συνδυασμό καψουλών απευθείας από τη μηχανή σας, κάθε φορά που πιέζετε απλώς το κουμπί. **Για να ρυθμίσετε την παραγγελία:**

1 Подключите кофемашину, следуя инструкциям в разделе «Загрузка приложения» и «Соединение» на стр. 84. Вы можете подключить несколько устройств к своей кофемашине Essenza Plus благодаря уникальному номеру участника клуба. Для соединения этих дополнительных устройств следуйте инструкциям в разделах «Загрузка приложения» и «Соединение».

Συνδέστε τη μηχανή σας, σύμφωνα με τις οδηγίες στις ενότητες «Αποκτήστε την εφαρμογή» και «Ζεύξη», στη σελίδα 84. Μπορείτε να συνδέσετε πολλές συσκευές ταυτόχρονα με τη μηχανή Essenza Plus μόνο εφόσον χρησιμοποιείτε έναν μοναδικό αριθμό μέλους Club. Για τη σύνδεση των πρόσθετων συσκευών, ακολουθήστε τις οδηγίες στις ενότητες «Αποκτήστε την εφαρμογή» και «Ζεύξη».

2 Настройте шаблон заказа в приложении, чтобы активировать кнопку заказа в одно касание.

Διαμορφώστε μια πρότυπη παραγγελία μέσω της εφαρμογής ώστε να ενεργοποιηθεί το κουμπί παραγγελίας One-Touch.

- 3** **Нажмите** кнопку заказа в одно касание , чтобы заказать капсулы. Заказ подтвержден: горит белый индикатор. Не удалось совершить заказ: горит оранжевый индикатор. При подтверждении заказа белый индикатор будет гореть 2 часа. В случае необходимости за это время вы сможете отменить свой заказ в приложении. Кнопка заказа в одно касание станет активной после того, как ваш заказ будет доставлен. Управлять своим заказом и следить за его состоянием можно с помощью приложения. При возникновении вопросов свяжитесь с **Nespresso**.

Πιέστε το κουμπί παραγγελίας One-Touch όποτε θέλετε να παραγγείλετε νέες κάψουλες. Επιβεβαίωση παραγγελίας: σταθερό ΛΕΥΚΟ ΦΩΣ Αποτυχία παραγγελίας: ΠΟΡΤΟΚΑΛΙ ΦΩΣ Εάν η παραγγελία επιβεβαιωθεί, το ΛΕΥΚΟ φως θα παραμείνει σταθερά αναμμένο για 2 ώρες. Σε αυτό το διάστημα, μπορείτε, αν θέλετε, να ακυρώσετε την παραγγελία μέσω της εφαρμογής. Το κουμπί παραγγελίας One-Touch θα είναι εκ νέου διαθέσιμο για χρήση μετά την αποστολή της παραγγελίας σας. Μπορείτε να διαχειριστείτε και να παρακολουθείτε την παραγγελία σας μέσω της εφαρμογής. Για τυχόν ερωτήσεις, καλέστε τη **Nespresso**.

Подключение к сети Интернет и другим устройствам/ Ενεργοποίηση/απενεργοποίηση λειτουργίας συνδεσιμότητας

i **Внимание:** функция *Bluetooth®* и подключение кофемашины к сети Wi-Fi по умолчанию активированы.
Σημείωση: οι λειτουργίες Bluetooth® και Wi-Fi είναι ενεργοποιημένες στη μηχανή από προεπιλογή.

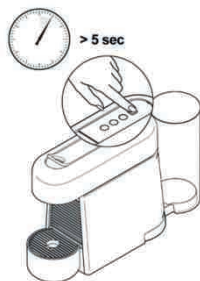

- **Для отключения функций Bluetooth® и Wi-Fi** на кофемашине:

- При выключенной кофемашине нажмите и удерживайте кнопку заказа в одно касание в течение 5 секунд.
- Оранжевый индикатор мигнет три раза для подтверждения деактивации подключения.

- **Для повторной активации функций Bluetooth® и Wi-Fi:**

- При выключенной кофемашине нажмите и удерживайте кнопку заказа в одно касание в течение 5 секунд.
- Белый индикатор мигнет три раза для подтверждения активации подключения.

- **Για να απενεργοποιήσετε τις λειτουργίες Bluetooth® και Wi-Fi** μέσω της μηχανής σας:

- Ενώ η μηχανή είναι απενεργοποιημένη, κρατήστε πατημένο το κουμπί παραγγελίας One-Touch για 5 δευτερόλεπτα.
- Το κουμπί θα αναβοσβήσει 3 φορές με ΠΟΡΤΟΚΑΛΙ χρώμα, επιβεβαιώνοντας ότι η λειτουργία συνδεσιμότητας απενεργοποιήθηκε.

- **Για να ενεργοποιήσετε ξανά τις λειτουργίες Bluetooth® και Wi-Fi:**

- Ενώ η μηχανή είναι απενεργοποιημένη, κρατήστε πατημένο το κουμπί παραγγελίας One-Touch ξανά για 5 δευτερόλεπτα.
- Το κουμπί θα αναβοσβήσει 3 φορές με ΛΕΥΚΟ χρώμα, επιβεβαιώνοντας ότι η λειτουργία συνδεσιμότητας ενεργοποιήθηκε.

RU Устранение неисправностей



В приложении и на сайте www.nespresso.com вы найдете видеоролики о кофемашине. - Перейдите в раздел «Услуги».

Не удалось выполнить соединение.	<ul style="list-style-type: none">- Убедитесь, что на смартфоне или планшете включен <i>Bluetooth®</i>.- Проверьте совместимость вашего смартфона или планшета с кофемашиной (см. стр. 84).- Убедитесь, что в процессе соединения смартфон или планшет находятся в непосредственной близости от кофемашины (макс. расстояние — 20 см).- Во время соединения устройств не включайте микроволновую печь поблизости с кофемашиной.
Отменить соединение устройств можно в приложении.	<ul style="list-style-type: none">- Запустите приложение. Коснитесь названия приложения, выберите «Состояние кофемашины», затем коснитесь «Отменить соединение этой кофемашины».- Коснитесь «Отменить соединение этого устройства», чтобы подтвердить это действие.- Примечание: в случае отмены соединения все настройки и параметры будут утеряны и сброшены до заводских настроек.
Не горит индикатор.	<ul style="list-style-type: none">- Проверьте подключение к сети: розетку, напряжение, предохранитель. При возникновении проблем свяжитесь с Nespresso.
Нет подачи кофе и/или воды.	<ul style="list-style-type: none">- Первое использование: заполните резервуар для воды теплой водой (макс. 55°C) и действуйте согласно инструкциям на стр. 85.- Резервуар для воды пуст. Залейте воду в резервуар.- При необходимости выполните очистку от накипи; см. раздел «Очистка от накипи».
Слабый ток кофе.	<ul style="list-style-type: none">- Ток кофе зависит от его сорта.- При необходимости выполните очистку от накипи; см. раздел «Очистка от накипи».
Кофе недостаточно горячий.	<ul style="list-style-type: none">- Подогрейте чашку.- При необходимости удалите накипь.
Протечка (вода в контейнере для капсул).	<ul style="list-style-type: none">- Установите капсулу правильно. При возникновении протечки свяжитесь с Nespresso.
Часто мигают все 3 индикатора.	<ul style="list-style-type: none">- Произошла ошибка в работе машины, перегрев, или температура окружающей среды ниже 0°C. Подождите, пока все кнопки перестанут мигать. Это может занять несколько минут.- Если спустя несколько минут кнопки все еще мигают, отключите машину и повторно подключите ее к электросети.- Если неполадку не удалось устранить, позвоните в Nespresso.
Мигает индикатор уведомления об очистке от накипи (Уведомление об очистке от накипи: ур. 1).	<ul style="list-style-type: none">- Уведомление об очистке от накипи появляется в зависимости от частоты приготовления напитков. Очистите кофемашину от накипи.
Постоянно горит индикатор уведомления об очистке от накипи. (Уведомление об очистке от накипи: ур. 2).	<ul style="list-style-type: none">- Уведомление об очистке от накипи появляется в зависимости от частоты приготовления напитков. Немедленно удалите накипь во избежание неполадок в работе устройства и ухудшения качества кофе.
Кнопка заказа в одно касание: загорается оранжевый индикатор.	<ul style="list-style-type: none">- Убедитесь в том, что кофемашина соединена с вашим смартфоном или планшетом и подключена к сети Wi-Fi. Состояние подключения кофемашины можно проверить в приложении.- Проверьте правильность настроек заказа и связь с кофемашиной в приложении.- Проверьте, был ли размещен заказ. Кнопка заказа в одно касание станет вновь активной после того, как ваш текущий заказ будет доставлен.
Мигание с нерегулярными интервалами.	<ul style="list-style-type: none">- Отправьте устройство в ремонт или позвоните в клуб Nespresso.
Нет кофе (течет только вода (несмотря на вставленную капсулу)).	<ul style="list-style-type: none">- При возникновении проблем свяжитесь с Nespresso.
Все 4 индикатора загораются попеременно (от первого до последнего).	<ul style="list-style-type: none">- Выполняется обновление прошивки. Дождитесь его окончания: обновление займет несколько минут. Не используйте кофемашину в это время. По окончании обновления индикаторы перестанут мигать и машина отключится.

Αντιμετώπιση προβλημάτων



Διατίθενται σχετικά βίντεο στην εφαρμογή και στο www.nespresso.com – στην ενότητα «υπηρεσίες».

H ζεύξη δεν ήταν επιτυχής.	<ul style="list-style-type: none">- Επιβεβαιώστε ότι είναι ενεργοποιημένο το Bluetooth® στο smartphone ή το tablet.- Επιβεβαιώστε τη συμβατότητα του smartphone ή του tablet σας με τη μηχανή (βλ. σελ. 84).- Τοποθετήστε το smartphone ή το tablet δίπλα στη μηχανή (μέγιστη απόσταση 20 cm) καθόλη τη διάρκεια της διαδικασίας ζεύξης.- Βεβαιωθείτε ότι δεν υπάρχει κάποιος φούρνος μικροκυμάτων σε λειτουργία κοντά στη μηχανή κατά τη διάρκεια της διαδικασίας ζεύξης.
Για να αποσυνδέσετε τη μηχανή σας μέσω της εφαρμογής.	<ul style="list-style-type: none">- Στην εφαρμογή, επιλέξτε «Όνομα» (Name), κάνετε κλικ στο «Κατάσταση μηχανής» (Machine status) και στη συνέχεια επιλέξτε «Αποσύνδεση της μηχανής» (Unpair this machine).- Κάνετε κλικ στο «Αποσυνδέστε τη συσκευή» (Unpair this device) για να επιβεβαιώσετε τη λύση της ζεύξης.- Σημείωση: Εάν κάνετε λύση της ζεύξης, όλες οι ειδικές ρυθμίσεις θα χαθούν και η μηχανή θα επανέλθει στις εργοστασιακές ρυθμίσεις.
Δεν ανάβει φως στη μηχανή.	- Ελέγξτε την πρίζα, το φις, την τάση και την ασφάλεια. Σε περίπτωση προβλήματος, καλέστε τη Nespresso.
Δεν ρέει ούτε καφές ούτε νερό.	<ul style="list-style-type: none">- Πρώτη χρήση: γεμίστε το δοχείο νερού με χλιαρό νερό (μέγ. θερμοκρασία 55° C) και ακολουθήστε τις οδηγίες στη σελ. 85.- Το δοχείο νερού είναι άδειο. Γεμίστε το δοχείο νερού.- Αφαιρέστε τις καθαλατώσεις, αν αυτό χρειάζεται – βλ. ενότητα «Αφαίρεση καθαλατώσεων».
Ο καφές ρέει πολύ αργά.	<ul style="list-style-type: none">- Η ταχύτητα εκροής εξαρτάται από την ποικιλία καφέ.- Αφαιρέστε τις καθαλατώσεις, αν αυτό χρειάζεται – βλ. ενότητα «Αφαίρεση καθαλατώσεων».
Ο καφές δεν είναι αρκετά ζεστός.	<ul style="list-style-type: none">- Προθερμάνετε την κούπα.- Αφαιρέστε τις καθαλατώσεις, αν αυτό χρειάζεται.
Υπάρχει διαρροή νερού από την υποδοχή της κάψουλας (συγκεντρώνεται νερό στον κάδο χρησιμοποιημένων καψουλών).	- Τοποθετήστε την κάψουλα σωστά. Εάν συνεχίζει να υπάρχει διαρροή, καλέστε τη Nespresso.
Και τα τρία κουμπιά ροφημάτων αναβοσβήνουν γρήγορα.	<ul style="list-style-type: none">- Η μηχανή αντιμετώπισε σφάλμα, έχει υπερθερμανθεί ή βρίσκεται σε θερμοκρασία περιβάλλοντος κάτω των 0°C / 32°F. Περιμένετε ώσπου τα κουμπιά να σταματήσουν να αναβοσβήνουν. Αυτό ίσως απαιτήσει λίγα λεπτά.- Αν, λίγα λεπτά αργότερα, τα κουμπιά συνεχίσουν να αναβοσβήνουν, αποσυνδέστε τη μηχανή από την πρίζα και συνδέστε την ξανά.- Αν το πρόβλημα επιμένει, καλέστε τη Nespresso.
Η ειδοποίηση αφαίρεσης καθαλατώσεων αναβοσβήνει (επίπεδο ειδοποίησης 1).	- Η μηχανή ενεργοποιεί την ειδοποίηση αφαίρεσης καθαλατώσεων σύμφωνα με την κατανάλωση ροφημάτων. Αφαιρέστε τις καθαλατώσεις από τη μηχανή.
Η ειδοποίηση αφαίρεσης καθαλατώσεων ανάβει σταθερά (επίπεδο ειδοποίησης 2).	- Η μηχανή ενεργοποιεί την ειδοποίηση αφαίρεσης καθαλατώσεων σύμφωνα με την κατανάλωση ροφημάτων. Καθαρίστε αμέσως τα άλατα από τη μηχανή ώστε να μην επηρεαστεί η απόδοσή της και η ποιότητα του καφέ.
Το κουμπί παραγγελίας One-Touch ανάβει ΠΟΡΤΟΚΑΛΙ.	<ul style="list-style-type: none">- Επιβεβαιώστε ότι η μηχανή είναι συνδεδεμένη με το smartphone ή το tablet σας και το δίκτυο Wi-Fi. Μπορείτε να ελέγξετε την κατάσταση συνδεσιμότητας της μηχανής σας μέσω της εφαρμογής.- Επιβεβαιώστε ότι υπάρχει ήδη διαμορφωμένη παραγγελία και ότι είναι συνδεδεμένη με τη μηχανή μέσω της εφαρμογής.- Ελέγξτε μήπως υπάρχει ήδη εκκρεμής παραγγελία. Το κουμπί παραγγελίας One-Touch θα είναι εκ νέου διαθέσιμο για χρήση μετά την αποστολή της παραγγελίας σας.
Τα κουμπιά αναβοσβήνουν ακανόνιστα.	- Στείλτε τη συσκευή για επισκευή ή καλέστε τη Nespresso.
Δεν ρέει καφές, παρά μόνο νερό (αν και υπάρχει κάψουλα στην υποδοχή).	- Σε περίπτωση προβλήματος, καλέστε τη Nespresso.
Και τα 4 κουμπιά αναβοσβήνουν διαδοχικά (από κάτω προς τα επάνω).	- Βρίσκεται σε εξέλιξη ενημέρωση υλικολογισμικού. Περιμένετε μερικά λεπτά ώσπου να ολοκληρωθεί η ενημέρωση . Στο διάστημα αυτό, η μηχανή δεν μπορεί να χρησιμοποιηθεί. Μόλις η ενημέρωση ολοκληρωθεί, τα κουμπιά θα πάψουν να αναβοσβήνουν και η μηχανή θα απενεργοποιηθεί.

RU

Утилизация и охрана окружающей среды

GR

Διάθεση απορριμμάτων και προστασία του περιβάλλοντος



Ваша кофемашинa содержит ценные материалы, которые могут быть восстановлены или вторично переработаны. Разделение утилизируемых отходов в зависимости от их типа облегчает повторную переработку ценного сырья. Оставьте вашу кофемашину в пункте сбора. Информацию об утилизации можно получить от местных органов власти.

Η συσκευή σας περιέχει πολύτιμα υλικά τα οποία μπορούν να επαναχρησιμοποιηθούν ή να ανακυκλωθούν. Ο διαχωρισμός των εναπομεινάντων απορριμμάτων σε διαφορετικές κατηγορίες διευκολύνει την ανακύκλωση πολύτιμων πρώτων υλών. Αφήστε τη συσκευή σας σε κάποιο σημείο συλλογής. Πληροφορίες σχετικά με τη διάθεση απορριμμάτων μπορείτε να λάβετε από τις τοπικές αρχές.

Beperkte garantie/ Περιορισμένη εγγύηση

De'Longhi garantiert das Fehlen von Material- und Montagefehlern während der ersten zwei Jahre ab dem Kaufdatum der Kaffeemaschine. Während dieser Zeit wird De'Longhi verpflichtet, alle defekten Teile kostenlos zu reparieren oder zu ersetzen (je nach Art der Beschädigung). Die Garantie gilt für alle defekten Teile. Die Garantie für reparierte oder ersetzte Teile während des Reparaturprozesses beträgt sechs Monate ab dem Ende der ursprünglichen Garantiezeit. Diese Garantie erstreckt sich auf alle defekten Teile, die aufgrund von Unfällen, falscher Bedienung oder normaler Abnutzung entstehen. Unter Ausschluss gesetzlicher Bestimmungen können die Bedingungen dieser Garantie nicht verkürzt oder geändert werden. Ihre Kaffeemaschine ist defekt, wenden Sie sich an den De'Longhi Club.

Η De'Longhi παρέχει εγγύηση για το συγκεκριμένο προϊόν κατά σφαλμάτων υλικών και εργασιών, για δύο έτη από την ημερομηνία αγοράς. Κατά τη διάρκεια αυτή της περιόδου, η De'Longhi θα επισκευάσει ή θα αντικαταστήσει, κατά την κρίση της, οποιοδήποτε ελαττωματικό προϊόν, ανεξόδως για τον αγοραστή. Τα αντικατασταθέντα προϊόντα ή τα επισκευασμένα μέρη καλύπτονται με εγγύηση, η οποία θα έχει διάρκεια τον χρόνο που απομένει από την αρχική εγγύηση ή έξι μήνες, όποιο διάστημα είναι μεγαλύτερο. Η παρούσα περιορισμένη εγγύηση δεν ισχύει για οποιοδήποτε ελάττωμα οφείλεται σε ατύχημα, κακή χρήση, ακατάλληλη συντήρηση ή κανονική φθορά. Εκτός από το βαθμό που επιτρέπεται από την ισχύουσα νομοθεσία, οι όροι της παρούσας περιορισμένης εγγύησης δεν αποκλείουν, περιορίζουν ή τροποποιούν, αλλά ισχύουν επιπρόσθετα στα επιβεβλημένα νόμιμα δικαιώματα που αφορούν την πώληση του προϊόντος σε εσάς. Εάν πιστεύετε ότι το προϊόν που έχετε είναι ελαττωματικό, επικοινωνήστε με την De'Longhi για οδηγίες σχετικά με το που θα το στείλετε ή θα το φέρετε για επισκευή.

Свяжитесь с Nespresso/ Επικοινωνία με τη Nespresso

Мы не могли предусмотреть все возможные способы применения нашего устройства. Поэтому, если вам понадобится дополнительная информация о нем, возникнут проблемы или просто нужен будет совет, позвоните в Клуб Nespresso.

Контакты Nespresso или ближайшего представителя Nespresso можно найти в буклете «Добро пожаловать в Nespresso», а также на сайте www.nespresso.com

Επειδή μπορεί να μην έχουμε προβλέψει όλες τις χρήσεις της συσκευής σας, εάν θέλετε πρόσθετες πληροφορίες ή συμβουλές, καλέστε τη Nespresso ή τον πλησιέστερο εξουσιοδοτημένο αντιπρόσωπο Nespresso.

Τα στοιχεία επικοινωνίας του πλησιέστερου καταστήματος Nespresso ή του πλησιέστερου εξουσιοδοτημένου αντιπρόσωπου Nespresso είναι διαθέσιμα στον φάκελο «Καλωσορίσατε στη Nespresso» μέσα στη συσκευασία της μηχανής σας ή στο nespresso.com

Műszaki adatok/ Specifikace

EN200

 220–240 V~, 50–60 Hz, 1260 W

Frekvencia/
Frekvence 2,402–2,480 GHz
Sugárzási teljesítmény 4dBm/
Max. végteljes teljesítmény 4 dBm

P_{max} 19 bar / 1,9 MPa/
19 bar / 1,9 MPa

 ~3,6 kg/
~3,6 kg/

 1 l

 118 mm  256 mm
 400 mm

Tartalom/ Obsah

Műszaki adatok/Specifikace	99
Biztonsági előírások/ Bezpečnostní pokyny	100-105
A csomag tartalma/ Obsah balení	106
Essenza Plus/ Essenza Plus	106
A készülék áttekintése/ Popis kávovar	107
Az alkalmazás letöltése/ Stáhněte si aplikaci	108
Összekapcsolódás/ Párování	108
E-funkciók/ Funkce konektivity	108
Első használat alkalmával vagy hosszabb használaton kívüli időszak után / První použití nebo použití po delší době nečinnosti	109-110
Kávékészítés/ Příprava kávy	110-111
A vízmennyiség programozása/ Programování objemu vody	112
Energiatakarékos üzemmód/ Úspora energie	113
A gyári értékek visszaállítása/ Obnovení továrního nastavení	113
Tisztítás/ Čištění	114
Vízkömentesítés/ Odvápňení	114-116
A vízkeménység beállítás/Nastavení tvrdosti vody	117
A rendszer üritése használaton kívüli időszak előtt, fagykár megelőzésére vagy javítás előtt/ Vypouštění systému před delší dobou nepoužívání, jako ochrana před mrazem nebo před opravou	118
A „Rendelés egy érintéssel” funkció beállítás/ Nastavení objednávky kapslí jedním stisknutím tlačítka	118-119
A kapcsolat aktiválása/inaktiválása/ Aktivace a deaktivace funkce konektivity	119
Hibaelhárítás/ Řešení problémů	120-121
Megsemmisítés és környezetvédelem/ Likvidace odpadu a ochrana životního prostředí	122
Korlátozott garancia/ Omezená záruka	122
Lépjen kapcsolatba a Nespresso-val / Kontaktujte společnost Nespresso	122

HU Biztonsági előírások

FIGYELEM / VIGYÁZAT

ELEKTROMOS VESZÉLY

TÁVOLÍTSA EL A SÉRÜLT TÁPKÁBELT

FIGYELEM: FORRÓ FELÜLET

▲ FIGYELEM: ha ezt a jelet látja, az esetleges sérülések és károk megelőzése érdekében olvassa el a biztonsági előírásokat.

■ INFORMÁCIÓ: ha ezt a jelet látja, a készülék biztonságos és megfelelő használata érdekében vegye figyelembe az adott tanácsot.

▲ FIGYELEM: a biztonsági előírások a készülék részét képezik. Olvassa el őket figyelmesen az első használat előtt. Tartsa olyan helyen az információkat, ahol később is megtalálja őket, ha utána szeretne nézni valaminek.

- A készülékkel az útmutató előírászerű alkalmazásával különböző italok készíthetők. A készüléket kizárólag rendeltetésének megfelelően használja.
- A készüléket beltéri, nem szélsőséges hőmérsékleti viszonyok mellett használatra tervezték.
- Védje a készüléket a közvetlen napsugárzás hatásától, a ráfröccsenő víztől és a vízpárától.
- A készülék kizárólag háztartási és ahhoz hasonló célú felhasználásra szolgál, mint például: üzletekben, irodákban és egyéb munkahelyeken kialakított dolgozói konyhákban, hotel- és motelvendégek számára, egyéb lakókörnyezetekben és szálláshelyeken.
- A készüléket 8 év feletti gyermekek használhatják, amennyiben ez felnőtt felügyelete alatt történik, illetve ha tájékoztatást kaptak a biztonságos használatról, és teljes mértékben tisztában vannak a használattal kapcsolatos veszéllyel.

A tisztítást és karbantartást gyermekek ne végezzék, csak akkor, ha idősebbek 8 évesnél, és felnőtt felügyeli őket.

- Tartsa távol a készüléket és annak kábelét a 8 éven aluli gyermekektől.
- A készüléket korlátozott fizikai, érzékszervi vagy szellemi képességekkel rendelkező, vagy kevés tapasztalattal és szakismerettel rendelkező személyek is használhatják, de csak felügyelet mellett vagy ha a biztonságos használatról tájékoztatást kaptak, illetve megértik a használattal kapcsolatos veszélyeket.
- Gyermekek ne használják a készüléket játékszerként.
- A gyártó nem vállal felelősséget a készülék kereskedelmi vagy nem megfelelő használatáért, az előírásoknak nem megfelelő használatból következő károkért, hibás működtetésért, nem szakszerű javításért, illetve az utasítások be nem tartásáért, és ezekben az esetekben a garancia sem érvényes.

 Kerülje az áramütést és tüzet okozó helyzeteket.

- Vészhelyzet esetén haladéktalanul áramtalanítsa a készüléket: húzza ki a konnektorból.
- A készüléket csak megfelelő, könnyen elérhető, földelt elektromos hálózati csatlakozóhoz csatlakoztassa. Győződjön meg arról, hogy a hálózati feszültség megegyezik a készülék adattábláján feltüntetett feszültségértékkel. A nem megfelelő csatlakoztatás érvényteleníti a garanciát.

A készüléket csak a telepítést követően csatlakoztassa.

- Ne vezesse át a kábelt éles felületeken, ne szorítsa össze és ne hagyja felgöngyösödni.
- Védje a kábelt a hőhatástól és a nedvességtől.
- A sérült tápkábelt vagy csatlakozót kizárólag a gyártó, annak szervizpartnere vagy hasonló képesítésű szakember cserélheti ki a kockázatok elkerülése végett.
- Ha a kábel vagy a csatlakozó sérült, ne üzemeltesse a készüléket. Juttassa vissza a készüléket a Nespresso-hoz

vagy a **Nespresso** hivatalos képviselőjéhez.

- Ha szükség van hosszabbítókábelre, kizárólag legalább 1,5 mm² keresztmetszetű vezetővel rendelkező vagy azzal megegyező bemeneti teljesítményű földelt kábelt használjon.
- A veszélyes károk elkerülése érdekében soha ne helyezze a készüléket forró felületre vagy annak közelébe, például radiátor, főzőlap, sütő, gázégő, nyílt láng vagy hasonló közelébe.
- A készüléket mindig vízszintes, stabil és sima felületre helyezze. A felületnek ellenállónak kell lennie a hővel és folyadékokkal – vízzel, kávéval, vízkőoldóval és hasonlókkal – szemben.
- A készüléket ne használja szekrényben vagy más zárt bútorban.
- Ha hosszabb ideig nem használja a készüléket, húzza ki a tápkábelt a hálózathoz. Kihúzáskor mindig a konnektordugót fogja, és soha ne a kábelt húzza, mert

a kábel megsérülhet!

- Tisztítás és javítás előtt húzza ki a csatlakozót a konnektorból, és hagyja kihűlni a készüléket.
- A készülék hálózathoz való leválasztásához állítsa le a működést, majd húzza ki a csatlakozót a fali aljzatból.
- Soha ne fogja meg a kábelt nedves kézzel!
- A készüléket vagy alkatrészeit tilos vízbe vagy más folyadékba meríteni.
- A készüléket vagy alkatrészeit soha ne tegye mosogatógépbe.
- A vízzel érintkező elektromos részek veszélyesek lehetnek, mert halálos áramütést okozhatnak.
- Tilos és életveszélyes felnyitni a készüléket, mert feszültség alatt áll!
- Ne dugjon semmit a készülék nyílásaiba, mert annak tűz vagy áramütés lehet a következménye!
- A gyártó által nem javasolt tartozékok használata tüzet, áramütést, illetve személyi sérülést okozhat.

A készülék használatakor kerülje a lehetséges sérüléseket.

- Működtetés közben soha ne hagyja felügyelet nélkül a készüléket.
- Ne használja a készüléket, ha a készülék sérült, leesett, vagy nem működik megfelelően. Ilyenkor azonnal húzza ki a dugót a konnektorból. Ha ellenőrizni, javítani vagy beállítani szükséges a készüléket, vegye fel a kapcsolatot a **Nespresso-val** vagy a **Nespresso** hivatalos képviselőjével.
- ⚡ A sérült készülék áramütést, égési sérülést és tüzet okozhat.
- Mindig zárja le teljesen a kapszulakart, és a készülék működése közben soha ne nyissa fel. Ellenkező esetben leforrázhatja magát.
- Ne tegye az ujját a kávékifolyó alá, mert leforrázhatja magát.
- Ne dugja be az ujját a kapszularekeszbe vagy a kapszulartartóba. Ez sérülést okozhat!
- Ha a kapszulát a pengék nem

fúrják át, a víz a kapszula köré folyhat, és a készülék megsérülhet.

- Soha ne használjon sérült, deformálódott vagy használt kapszulát.
- Ha kapszula szorult a kapszularekeszbe, ne használja a gépet, ehelyett kapcsolja ki, és húzza ki a dugót a konnektorból. Hívja fel a **Nespresso-t** vagy a **Nespresso** hivatalos képviselőjét.
- A víztartályba kizárólag friss, hideg ivóvizet töltsön.
- Ha a készüléket huzamosabb ideig nem használja (pl. vakáció idején), ürítse ki a víztartályt.
- Ha a készüléket a hétévégén vagy néhány napig nem használta, cserélje ki a víztartályban lévő vizet.
- Ne használja a készüléket a csepptálca és a cseppprács nélkül, hogy elkerülje a folyadék kiömlését a környező felületekre.
- Ne használjon erős tisztító- vagy oldószert. A készüléket nedves ruhával és kímélő tisztítószerrel tisztítsa meg.

Ⓜ Biztonsági előírások

- A gép tisztításához csak tiszta eszközöket használjon.
- Amikor kicsomagolja a készüléket, távolítsa el és dobja ki a műanyag fóliát.
- A készüléket **Nespresso** kávékapszulákkal való használatra tervezték, amelyeket kizárólag a **Nespresso-n** keresztül vagy a **Nespresso** hivatalos képviselőjénél lehet beszerezni.
- Minden **Nespresso** készüléknek szigorú követelményeknek kell megfelelnie. A megbízhatóság ellenőrzésére szolgáló tesztek véletlenszerűen kiválasztott készülékeken, valós használati körülmények között hajtjuk végre. Emiatt a készülék korábbi használatra utaló jeleket mutathat.
- A **Nespresso** fenntartja a jogot a használati utasítások előzetes figyelmeztetés nélkül történő megváltoztatására.

Vízkömentesítés

- Helyes használat esetén a **Nespresso** vízkőoldó elősegíti a megfelelő működést a készülék élettartama alatt, és gondoskodik arról, hogy az

Ön kávéja mindig ugyanolyan tökéletes legyen, mint az első alkalommal.

- A **Nespresso** vízkőoldó folyadékot kifejezetten a **Nespresso** kávégépekhez fejlesztették ki. Bármilyen egyéb vízkőoldó szer használata elégtelen vízkőmentesítéshez vagy a készülék meghibásodásához vezethet.
- Az Ön **Nespresso** készüléke az elhasznált vízmennyiség és a beállított vízkeménység alapján kiszámolja a vízkőmentesítés esedékességét. Ez az első használatkor, a vízkeménységmérő tesztcsík segítségével állítható be. Ha máshol használja a kávégépet, ismét ellenőrizze a víz keménységét.
- Törekedjen rá, hogy a készülék jelzését követően mihamarabb elvégezze a vízkőmentesítést. A későn elvégzett vízkőmentesítés kevésbé hatékony.
- A vízkőmentesítést a használati útmutató leírása alapján végezze.

**ŐRIZZE MEG EZT
A HASZNÁLATI ÚTMUTATÓT!
Adja át a készülék későbbi
használójának.
A használati utasítás
PDF-formátumban letölthető
a www.nespresso.com
oldalról.**

Bezpečnostní pokyny

CZ

UPOZORNĚNÍ / VAROVÁNÍ

NEBEZPEČÍ ÚRAZU ELEKTRICKÝM PROUDEM

ODPOJTE POŠKOZENÝ PŘÍVODNÍ KABEL

POZOR, HORKÝ POVRCH

⚠ UPOZORNĚNÍ: pokud uvidíte tento symbol, přečtěte si bezpečnostní pokyny, abyste předešli možnému úrazu nebo poškození přístroje.

ℹ INFORMACE: pokud uvidíte tento symbol, řiďte se doporučeními pro bezpečné a správné používání přístroje.

⚠ UPOZORNĚNÍ: bezpečnostní pokyny jsou součástí přístroje. Informace o bezpečnostních pokynech jsou součástí balení spotřebiče. Před prvním použitím přístroje si je pozorně přečtěte. Uchovávejte je na

místě, kde budou kdykoli k dispozici.

- Přístroj je určen pro přípravu nápojů v souladu s těmito pokyny. Nepoužívejte přístroj k jiným účelům, než pro které je určený.
- Přístroj byl navržen pouze pro použití v interiéru za standardních teplotních podmínek.
- Chraňte přístroj před přímým slunečním světlem, delším působením vody a vlhkostí.
- Tento přístroj je určen k použití v domácnosti a k podobnému využití, např.: v zaměstnaneckých kuchyňkách obchodů, kanceláří a jiných pracovištích, na chatách a chalupách, v hotelech, motelech a jiných rezidenčních budovách.
- Děti ve věku od 8 let mohou přístroj používat jen pod dohledem dospělé osoby, nebo pokud byly seznámeny s bezpečnostními pokyny a jsou si plně vědomy rizik, která s manipulací s tímto přístrojem souvisí. Čištění a údržbu mohou provádět pouze děti starší 8 let

a pouze pod dohledem dospělé osoby.

- Zajistěte, aby byl přístroj a přívodní kabel mimo dosah dětí mladších 8 let.
- Osoby se sníženými fyzickými, smyslovými či duševními schopnostmi, nebo osoby s nedostatkem znalostí a zkušeností, mohou přístroj používat jen pod dohledem nebo pokud byly seznámeny s bezpečnostními pokyny a jsou si vědomy rizik, která s manipulací s tímto přístrojem souvisí.
- Dohlédněte na děti, aby si s přístrojem nehrály.
- Výrobce nepřebírá žádnou odpovědnost a záruka se nevztahuje na: komerční využití přístroje, nevhodné zacházení či použití, škody způsobené používáním k jiným účelům, nesprávnou činností, neprofesionálními opravami nebo nedodržováním bezpečnostních pokynů.

Ochrana před úrazem elektrickým proudem a proti požáru.

- V případě nebezpečí: okamžitě

vytáhněte zástrčku ze zásuvky.

- Přístroj připojujte pouze do vhodných, snadno dostupných a uzemněných elektrických zásuvek. Ujistěte se, že napětí elektrického zdroje je stejné jako napětí uvedené na štítku přístroje. Nesprávné připojení je důvodem k zániku záruky.

Přístroj může být zapojen do sítě až po kompletní instalaci

- Netahejte kabel přes ostré hrany, přisvorkujte jej nebo nechte volně viset.
- Ujistěte se, že kabel není vystaven nadměrnému žáru ani vlhkosti.
- Pokud jsou kabel nebo zástrčka poškozené, musí být z důvodu bezpečnosti vyměněny výrobcem, jeho servisním střediskem nebo jinou kvalifikovanou osobou.
- Pokud jsou kabel nebo zástrčka poškozené, přístroj nepoužívejte. Obratě se na společnost **Nespresso** nebo autorizovaného zástupce společnosti **Nespresso**.
- Je-li nutné použít prodlužovací kabel, používejte pouze uzemněný kabel s vodičem

o průměru alespoň 1,5 mm² nebo kabel pro odpovídající elektrický příkon.

- Abyste předešli nebezpečí, nikdy neumísťte přístroj na horké povrchy, jako jsou radiátory, trouby, plynové hořáky, otevřený oheň apod., ani do jejich blízkosti.
- Přístroj postavte na vodorovný, stabilní a rovný povrch. Povrch musí být odolný vůči teplotě a tekutinám, jakou jsou voda, káva, odvápňovací prostředek apod.
- Pokud přístroj používáte, neumísťte ho do uzavřené skříně.
- Odpojte přístroj ze sítě, pokud jej nebudete delší dobu používat. Přístroj odpojte vytážením zástrčky, nikoli tahem za kabel, mohlo by dojít k poškození kabelu. Před čištěním a údržbou přístroj odpojte od elektrického proudu a nechte jej vychladnout.
- Před odpojením přístroje zastavte veškerou přípravu kávy, pak vytáhněte zástrčku ze zásuvky.
- Nikdy nesahejte na kabel

mokřkýma rukama.

- Nikdy neponořujte přístroj či jeho části do vody ani jiné tekutiny.
- Nikdy nevkládejte přístroj či jeho části do myčky nádobí.
- Elektrický proud je v kombinaci s vodou nebezpečný a může vést ke smrtelnému úrazu.
- Přístroj nerozebírejte. Je pod napětím!
- Do otvorů přístroje nevkládejte žádné předměty. V opačném případě může dojít k požáru či úrazu elektrickým proudem!
- Používání doplňkového příslušenství nedoporučeného výrobcem může způsobit požár, úraz elektrickým proudem či zranění osob.

Ochrana před úrazem během provozu přístroje

- Nikdy nenechávejte přístroj během provozu bez dozoru.
- Nepoužívejte přístroj, pokud je poškozený, spadl na zem nebo nepracuje správně. Okamžitě vytáhněte zástrčku ze zásuvky. Kontaktujte společnost **Nespresso** nebo autorizovaného zástupce společnosti **Nespresso** pro

opravy, servisní zásahy nebo úpravy přístroje.

-  Poškozený přístroj může způsobit úraz elektrickým proudem, popálení a požár.
 - Páku přístroje vždy zcela zaklapněte a nezvedejte ji za chodu přístroje. Může dojít k opaření.
 - Nikdy nesahejte pod výpusť kávy, hrozí nebezpečí opaření.
 - Nikdy nesahejte do prostoru pro vkládání a odstraňování kapslí. Nebezpečí úrazu!
 - Při neproražení kapsle čepelemi může dojít k protékání vody okolo kapsle a poškození přístroje.
 - Nikdy nepoužívejte již použité, poškozené nebo deformované kapsle.
 - Pokud je kapsle zablokována v prostoru pro kapsle, vypněte přístroj a odpojte jej od elektrického proudu. Kontaktujte společnost **Nespresso** nebo autorizovaného zástupce společnosti **Nespresso**.
 - Naplňte nádobu na vodu studenou, čerstvou pitnou vodou.
 - Vyprázdněte nádobu, pokud
- nebudete přístroj delší dobu používat (dovolená atd.).
- Vyměňte vodu v nádobě na vodu, pokud jste přístroj nepoužívali během víkendu či jiného delšího časového úseku.
 - Nepoužívejte přístroj bez odkapávací misky a mřížky, abyste předešli riziku vylití či vystříknutí tekutiny na okolní plochy.
 - Nepoužívejte žádný agresivní čisticí prostředek. Povrch přístroje otírejte vlhkým hadříkem a jemným čisticím prostředkem.
 - K čištění kávovaru použijte pouze vhodné čisté pomůcky.
 - Při vybalování přístroje odstraňte plastovou fólii z odkapávací mřížky a vyhoďte ji.
 - Tento přístroj je navržen pro kávové kapsle **Nespresso**, které jsou dostupné výhradně v **Nespresso Boutiques** nebo u autorizovaných zástupců společnosti **Nespresso**.
 - Všechny přístroje **Nespresso** procházejí přísnými kontrolními testy. Testy kvality se v praxi provádějí na náhodně vybraných

Bezpečnostní pokyny

kávovarech, proto mohou být patrné stopy předchozího použití.

- **Společnost Nespresso** si vyhrazuje právo na změnu návodu k použití bez předchozího upozornění.

- Zajistěte okamžité odvápnění, kdykoli o něj kávovar požádá; pozdější odvápnění nemusí být zcela účinné.
- Odvápnějte podle instrukcí uvedených v návodu k použití.

Odvápnění

- **Odvápňovací prostředek**

Nespresso, je-li používán správně, pomáhá zajistit řádné fungování vašeho přístroje po dobu jeho životnosti a zajistí dokonalý požitek z kávy, den za dnem.

- **Odvápňovací roztok**

Nespresso byl vyvinut speciálně pro přístroje **Nespresso**; použití jakéhokoli nevhodného odvápnovacího prostředku může způsobit poškození kávovaru, nebo jeho nedostatečné odvápnění.

- Na základě množství použité vody a tvrdosti vody kávovar **Nespresso** vypočítá, kdy je potřeba přístroj odvápnit. Tato hodnota je nastavena při prvním použití přístroje pomocí testu na tvrdost vody. Otestujte tvrdost vody, pokud kávovar použijete na jiném než obvyklém místě.

TENTO NÁVOD USCHOVEJTE

Předějte jej dalšímu uživateli.

Tento návod k použití je k dispozici také v PDF verzi na nespresso.com

HU A csomag tartalma/
CZ Obsah balení



- 1** Kávéfőző
Kávovar



- 2** Egy kis izelítő a Nespresso kapszulák kínálatából
Üvítací sada kapslí kávy Nespresso



- 3** Nespresso üdvözlőmappa
Üvítací brožura Nespresso



- 4** Használati útmutató
Návod k použití



- 5** 1 db vízkeménységmérő tesztsík a használati útmutatóhoz mellékelve
1x test na tvrdost vody umístěný v Návodu k použití

Essenza Plus/ Essenza Plus

A Nespresso exkluzív rendszerével nap mint nap tökéletes eszpresszót készíthet. Minden paramétert a lehető legpontosabban számítottunk ki, hogy a testes kávéban kibontakozhasson a kávéőrlemények összes aromája, a kávé megkoronázó hab pedig páratlanul sűrű és krémes legyen.

Nespresso je exkluzivní systém pro každodenní přípravu výjimečné kávy Espresso. Každý parametr byl vypočítán s vysokou přesností tak, aby bylo možné získat veškeré aroma každé kávy, dodat jí tělo a vytvořit nesrovnatelně hustou a jemnou cremu.

⚠ FIGYELEM: ha ezt a jelet látja, az esetleges sérülések és károk megelőzése érdekében olvassa el a biztonsági előírásokat.

⚠ UPOZORNĚNÍ: pokud uvidíte tento symbol, přečtěte si bezpečnostní pokyny, abyste předešli možnému úrazu nebo poškození přístroje.

i INFORMÁCIÓ: ha ezt a jelet látja, a kávéfőző biztonságos és megfelelő használatára érdekében vegye figyelembe az adott tanácsot.

i INFORMACE: pokud uvidíte tento symbol, řiďte se doporučeními pro bezpečné a správné používání kávovaru.



MEGJEGYZÉS: ha ezt a jelet látja, akkor az adott funkciót az alkalmazás segítségével is használhatja. Az alkalmazásban további információk találhatóak.



POZNÁMKA: uvedený symbol znamená, že pro tuto funkci můžete využít aplikaci. Další informace naleznete v aplikaci.

A készülék áttekintése/ Popis kávovaru

HU

CZ

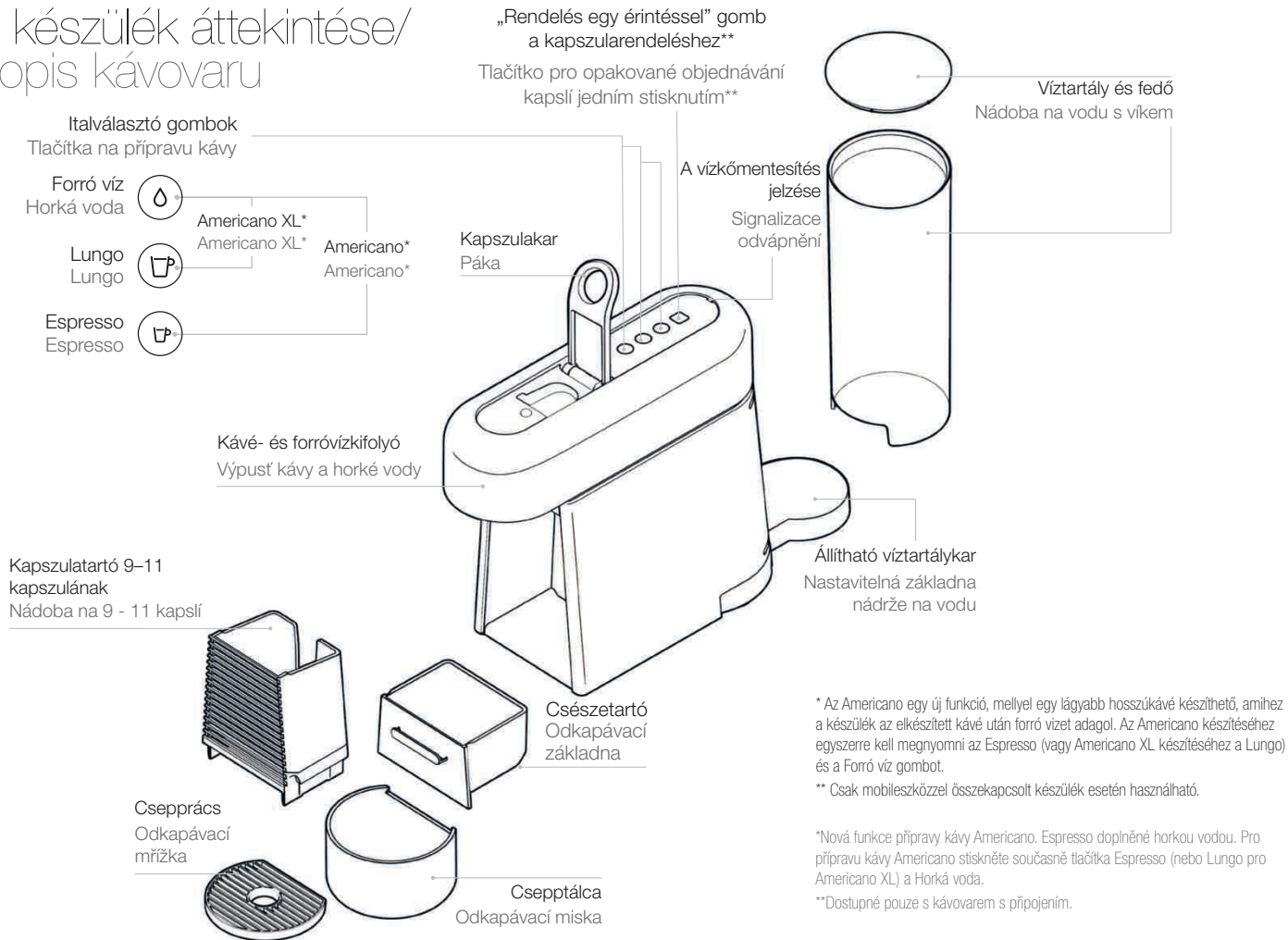

* Az Americano egy új funkció, mellyel egy lágyabb hosszukávét készíthető, amihez a készülék az elkészített kávé után forró vizet adagol. Az Americano készítéséhez egyszerre kell megnyomni az Espresso (vagy Americano XL készítéséhez a Lungo) és a Forró víz gombot.

** Csak mobilkészülékkel összekapcsolt készülék esetén használható.

*Nová funkce přípravy kávy Americano, Espresso doplněné horkou vodou. Pro přípravu kávy Americano stiskněte současně tlačítka Espresso (nebo Lungo pro Americano XL) a Horká voda.

**Dostupné pouze s kávovarem s připojením.

HU Az alkalmazás letöltése/ CZ Stáhněte si aplikaci

- 1 Töltse le a Nespresso alkalmazást.
Ha már telepítve van, akkor kérjük, frissítse.

Stáhněte si Nespresso aplikaci.
Pokud už ji máte, aktualizujte ji.



A kávéfőző és mobilkészülékek kompatibilitásának ellenőrzéséhez látogassa meg a www.nespresso.com weboldalt.

Ověřte si kompatibilitu svého zařízení na www.nespresso.com

- 2 Indítsa el az alkalmazást.

Spustte aplikaci.



- 3 Koppintson a Készülék ikonra.

Klikněte na ikonu kávovaru.

Összekapcsolódás/ Párovaní

- i** Kérjük, ne felejtse el előzetesen aktiválni a *Bluetooth*[®]-kapcsolatot okostelefonján vagy tablettén.
Ahhoz, hogy minden funkció megfelelően működjön, teremtse meg a kapcsolatot a készülék és az okostelefonja vagy táblagépe között, majd az alkalmazás utasításait követve kapcsolódjon egy WiFi-hálózatra.

- i** Mémte prosím na paměti, že před spárováním přístroje s tabletem nebo smartphonem musí být aktivováno zařízení *Bluetooth*[®].
Pro plné využití všech funkcí spárujte kávovar se smartphonem nebo tabletem a připojte jej k Wi-Fi podle návodu v aplikaci.

Ha az összekapcsolódás megtörtént,
a „Rendelés egy érintéssel” gomb
3-szor felvillog.

Az összekapcsolódás sikeresen megtörtént:
villogó FEHÉR LED.

Az összekapcsolódás sikertelen volt: villogó
NARANCSSÁRGA LED.

Jakmile je párovaní dokončeno, tlačítko
pro objednávku kapslí jedním stisknutím
3x zabliká.

Párovaní potvrzeno: bliká BÍLÁ LED dioda;
Párovaní se nezdařilo: bliká ORANŽOVÁ
LED dioda.

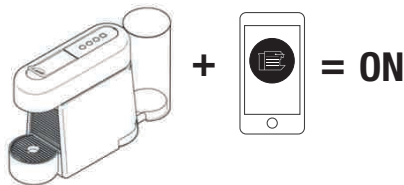

E-funkciók/ Funkce konektivity

- Receptek kezelése
- Kapszularendelés
- Karbantartási értesítések
- A vízkömentesítés idejének jelzése
- És ez még nem minden! További részletek az alkalmazásban.

- Správa receptur
- Objednávání kapslí
- Signalizace údržby
- Signalizace potřeby odvápnění
- A více možností dostupné přes aplikaci

Első használat alkalmával vagy hosszabb használaton kívüli időszak után /

První použití nebo použití po delší době nečinnosti

HU

CZ

⚠ Először olvassa el a biztonsági előírásokat arról, hogyan kerülhető el a halálos áramütés és a tűz keletkezésének kockázata.

⚠ Nejdříve si přečtěte bezpečnostní pokyny, předejdete tak riziku zásahu elektrickým proudem a požáru.

i Gyári beállítások: Espresso: 40 ml, Lungo: 110 ml, Americano: 150 ml (25 ml kávé, 125 ml forró víz), Americano XL: 200 ml (40 ml kávé, 160 ml forró víz), Forró víz: 200 ml.

i További nastavení: Espresso: 40 ml, Lungo: 110 ml, Americano: 150 ml (25 ml kávy, 125 ml horké vody), Americano XL: 200 ml (40 ml kávy, 160 ml horké vody), horká voda: 200 ml.

1 Távolítsa el a víztartályt és a használtkapszula-tartót, és tisztítsa meg őket (a tisztításról szóló rész alapján).

Opláchnéte nádobu na vodu předtím, než ji naplníte pitnou vodou (viz sekce péče o kávovar).

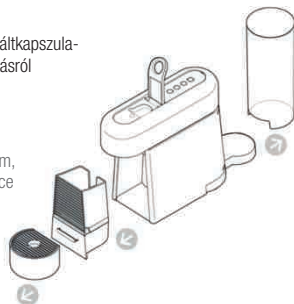

2 Állítsa be a kábel hosszúságát. A felesleget a készülék alatt tárolhatja. A felesleges kábelrészét tegye vissza a víztartály aljzata alatti vezetősínbe a bal vagy jobb oldalon, a víztartály számára választott pozíció alapján. Ügyeljen rá, hogy a készülék függőleges helyzetben legyen.

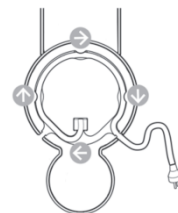

Upravte délkou kabelu a zbývající část uložte pod kávovar. Přecházející kabel vsuňte do vodičích drážek pod nádobou na vodu na levé nebo pravé straně, podle toho, kde se nádoba nachází. Zajistěte, aby byl přístroj ve svislé poloze.

3 Csatlakoztassa a készüléket az elektromos hálózathoz.

Zapojte přístroj do sítě.

4 Töltse fel a víztartályt friss ivóvízzel.

Naplňte nádobu na vodu čerstvou pitnou vodou.

5 Helyezze vissza a víztartályt a talapatárára, majd csúsztassa be a cseptálcát és a használtkapszula-tartót a helyükre.

Postavte nádobu na vodu na základnu a umístěte odkapávací misku a odpadní nádobu na kapsle na své místo.



HU Első használat alkalmával vagy hosszabb használaton kívüli időszak után/
CZ První použití nebo použití po delší době nečinnosti

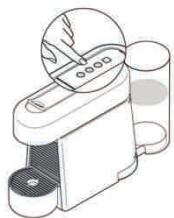

- 6 A készülék bekapcsolásához nyomja meg az Espresso, Lungo vagy Forró víz gombot.**
- Villogó jelzőfény: tart a felmelegedés (kb. 30 másodperc)
- Folyamatos jelzőfény: a gép készen áll a kávéfőzésre
- Zapnőte kávoar stiskem tlačítka Espresso, Lungo nebo Horká voda.**
– Kontrolky blikají: nahřívání přístroje (přibližně 30 sekund)
– Kontrolky trvale svítí: kávoar je připraven



- 7 A készülék átöblítéséhez helyezzen egy legalább 1 literes edényt a kávékifolyó alá. Nyomja meg a Lungo gombot. Majd ezt ismétlje meg 3-szor. Nyomja meg a Forró víz gombot. Ezt is ismétlje meg 2-szer.**

Chcete-li propláchnout kávoar, postavte pod výpust kávy nádoby o objemu minimálně 1 l. Stisknőte tlačítko Lungo. Opakujte třikrát. Stisknőte tlačítko Horká voda. Opakujte dvakrát.

- 8 Ha mobilszközöt szeretne csatlakoztatni a készülékhez, kövesse „Az alkalmazás letöltése” és a „Párosítás” részben található utasításokat a 108. oldalon. Ha Ön rendelkezik Nespresso Club tagsági azonosítóval, akkor több eszközt is csatlakoztathat az Essenza Plus készülékhez. Több eszköz csatlakoztatásához kövesse „Az alkalmazás letöltése” és a „Párosítás” részben található utasításokat.**

Nastavení připojení kávoaru najdete v sekcích „Stáhnőte si aplikaci” a „Párování” na straně 108. Ke kávoaru Essenza Plus lze připojit více zařízení pouze v případě, že používáte unikátní členské číslo. Při párování kávoaru s dalšími zařízeními postupujte dle pokynů uvedených v sekcích „Stáhnőte si aplikaci” a „Párování”.

- 9 Ha az automatikus kikapcsolás üzemmód előtt szeretné kikapcsolni a készüléket, nyomja le egyszerre (rövid ideig, legfeljebb 1 másodpercig) az Espresso és a Lungo gombot.**

Pro vypnutí kávoaru předtím, než přejde do režimu automatického vypnutí, stisknőte současně tlačítka Espresso a Lungo (krátké stisknutí – méně než 1 sekundou).



A készülék 9 perc tétlenség után automatikusan kikapcsol.



Přístroj se automaticky vypne po 9 minutách nečinnosti.

Kávékészítés/ Příprava kávy

- 1 A készülék bekapcsolásához nyomja meg az Espresso, Lungo vagy Forró víz gombot.**

Villogó jelzőfény: tart a felmelegedés (kb. 30 másodperc); Folyamatos jelzőfény: a gép készen áll a kávéfőzésre

Zapnőte kávoar stisknutím tlačítka Espresso, Lungo nebo Horká voda. Kontrolky blikají: nahřívání přístroje (přibližně 30 sekund). Kontrolky trvale svítí: kávoar je připraven.



- 2 Nyissa fel teljesen a kapszulakart, és helyezzen be egy kapszulát.**

Zvednőte úplně páku a vložte kapsli.



- 3 Zárja le a kapszulakart, és helyezzen egy csészét a kávékifolyó alá. Magas pohár használatához távolítsa el a csepptálcát.**

Páku zaklapnőte zpět a pod výpust kávy postavte šálek. **Pokud chcete použít vysokou sklenici Recipe,** vjmőte odkapávací misku.

Kávékészítés/ Příprava kávy

HU

CZ

⚠ Sose nyissa fel a kapszulakart működés közben. Olvassa el a biztonsági előírásokat, hogy megtudja, hogyan kerülheti el a sérüléseket a készülék működtetése közben.

⚠ Nikdy nezvedejte páku v průběhu přípravy kávy a seznamte se s důležitými bezpečnostními pokyny, abyste předešli úrazu během provozu přístroje.

i **Felfűtés közben** is kiválaszthatja az Önnek megfelelő programot (amíg a jelzőfény villog). Felfűtés után a készülék automatikusan lefűzi a kávét. **Během nahřívání** můžete stisknout tlačítko na přípravu kteréhokoliv nápoje, přestože kontrolky stále blikají. Jakmile je kávovar připraven, káva začne automaticky vytékat z výpusti.

i **Ha csak forró vizet szeretne kapni**, eressze a használt kapszulát a használtkapszula-tartóba, majd nyomja meg a **Forró víz gombot**. **Pro přípravu čisté horké vody** doporučujeme před stisknutím tlačítka pro horkou vodu vysunout poslední použitou kapsli do příslušné odpadní nádoby.

4	☞	Espresso (40 ml)
	☞	Lungo (110 ml)
	☞ + ☹	(egyidejűleg lenyomva) Americano (25 ml kávé, 125 ml forró víz)
	☞ + ☹	(egyidejűleg lenyomva) Americano XL (40 ml kávé, 160 ml forró víz)
	☹	Forró víz (200 ml)

Nyomja meg a megfelelő italválasztó gombot. A kávékészítés után a készülék automatikusan leáll. A kávéfőzés megszakításához nyomja meg bármelyik italválasztó gombot.

	☞	Espresso (40 ml)
	☞	Lungo (110 ml)
	☞ + ☹	(současně stisknout) Americano (25 ml kávy, 125 ml horké vody)
	☞ + ☹	(současně stisknout) Americano XL (40 ml kávy, 160 ml horké vody)
	☹	Horká voda (200 ml)

Přípravu zahájíte stisknutím tlačítka požadovaného nápoje. Příprava se automaticky ukončí. Pokud chcete přípravu zastavit, stiskněte tlačítko jakéhokoliv nápoje.



5 Vegye el a csészét. Emelje fel, majd engedje le a kapszulakart, így a használt kapszula a használtkapszula-tartóba kerül.

Odeberte šálek. Zvedněte a zavřete páku pro vysunutí kapsle do nádoby na použité kapsle.

A vízmennyiség programozása/ Programování objemu vody

Minden italgomb programozható. Az alábbi vízmennyiségeket állíthatja be:

Kterékoli tlačítko na přípravu nápoje může být naprogramováno:

☞	Espresso: 20–70 ml
☞	Lungo: 70–130 ml
☞ + ☹	Americano és Americano XL: 20–110 ml kávé, 25–300 ml forró víz
☹	Forró víz: 50–300 ml

☞	Espresso: od 20 do 70 ml
☞	Lungo: od 70 do 130 ml
☞ + ☹	Americano a Americano XL: káva od 20 do 110 ml, horká voda od 25 do 300 ml
☹	Horká voda: od 50 do 300 ml



- 1 Kapcsolja be a készüléket,** és várjon, amíg készenlébe áll (folyamatos jelzőfény). Töltse fel a víztartályt friss ivóvízzel, és helyezzen be egy kapszulát.

Zapněte kávovar a vyčkejte, až bude připraven k použití (kontrolky trvale svítí). Naplňte nádobu čerstvou pitnou vodou a vložte kapsli do přístroje.

- 2 Tegyen egy csészét a kávékifolyó alá.**

→ **Az Espresso és Lungo gombok programozása:** Tartsa lenyomva az Espresso vagy Lungo gombot. Engedje el a gombot, ha kifolyt a kívánt mennyiségű ital. Az új beállítás megerősítéséként a LED-ek 3-szor felvillannak. A kívánt vízmennyiséget ily módon beprogramozta a készülékbe.

→ **As Americano és Americano XL gombok programozása:** Nyomja meg egyszerre az Espresso (az Americano készítéséhez) / vagy a Lungo (az Americano XL készítéséhez) és a Forró víz gombot. Engedje el mindkét gombot, ha kifolyt a kívánt mennyiségű kávé. Ezután automatikusan elindul a forró víz. Nyomja meg a Forró víz gombot, ha kifolyt a kívánt mennyiségű forró víz. Az új beállítás megerősítéséként a LED-ek 3-szor felvillannak.

→ **A Forró víz gomb programozása:** Tartsa lenyomva a Forró víz gombot a kívánt mennyiség kifolyásáig. Az új beállítás megerősítéséként a LED-ek 3-szor felvillannak.

Postavte šálek pod výpust kávy.

→ **Programování objemů kávy Espresso a Lungo:** Stiskněte a podržte tlačítko Espresso nebo Lungo. Jakmile dosáhnete požadovaného objemu, tlačítko uvolněte. Jako potvrzení nového nastavení LED diody 3x rychle zablikají. Požadovaný objem vody je nyní naprogramován.

→ **Programování objemu kávy Americano a Americano XL:** Pro přípravu kávy Americano stiskněte současně tlačítka Espresso (nebo Lungo pro Americano XL) a Horká voda. Jakmile dosáhnete požadovaného objemu kávy, tlačítka uvolněte. Automaticky začne vytékat horká voda. Jakmile dosáhnete požadovaného objemu vody, stiskněte tlačítko Horká voda. Jako potvrzení nového nastavení LED diody 3x rychle zablikají.

→ **Programování objemu horké vody:** Stiskněte a přidrďte tlačítko Horká voda, dokud nedosáhnete požadovaného objemu vody. Jako potvrzení nového nastavení LED diody 3x rychle zablikají.

Energiatakarékos üzemmód/ Úspora energie

HU

CZ



A készülék képes energiatakarékos üzemmódra váltani.
Kávovar je vybaven funkci úspory energie.



A készülék 9 perc tétlenség után automatikusan kikapcsol.
Přístroj se automaticky vypne po 9 minutách nečinnosti.

- 1 Energiatakarékos üzemmód:** a készülék minimalizálja az energiafelhasználást, ha használaton kívül van. A készülék energiatakarékos üzemmódra vált, ha 2 percig nem használják. 9 perc tétlenség után pedig automatikusan kikapcsol.
- 1 Úspora energie:** Pokud není připravován žádný nápoj, kávovar minimalizuje spotřebu energie. Po 2 minutách nečinnosti přístroj přejde do režimu nižší spotřeby energie. Po 9 minutách nečinnosti se přístroj automaticky vypne.

A gyári értékek visszaállítása/ Obnovení továrního nastavení



Ha visszaállítja a gyári értékeket, a Bluetooth®-Wi-Fi összekapcsolódás megszűnik, a vízkeménységszint beállítása pedig visszaáll az alapértelmezett értékre.

Gyári beállítások: Espresso: 40 ml, Lungo: 110 ml, Americano: 150 ml (25 ml kávé, 125 ml forró víz), Americano XL: 200 ml (40 ml kávé, 160 ml forró víz), Forró víz: 200 ml. A vízkeménység gyári beállítása a „kemény”.



Pokud přístroj resetujete do továrního nastavení, párování Bluetooth® a Wi-Fi a nastavení tvrdosti vody bude také resetováno.

További beállítások: Espresso: 40 ml, Lungo: 110 ml, Americano: 150 ml (25 ml kávé, 125 ml horké vody), Americano XL*: 200 ml (40 ml kávé, 160 ml horké vody), horká voda: 200 ml. Tvrdost vody je nastavena na „tvrdá”.

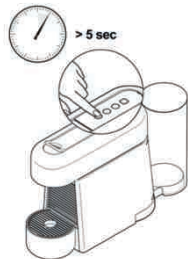

A gyári beállítások visszaállítása a kávéfőzőn:

Na kávovaru:

- 1** Kapcsolja ki a készüléket, majd tartsa lenyomva 5 másodpercig az Espresso gombot.

Na vypnutém kávovaru stiskněte a přidržte tlačítko Espresso po dobu 5 sekund.



- 2** A gyári értékek visszaállításának megerősítéseként a LED-ek 3-szor felvillannak. A készülék ezután automatikusan kikapcsol.

LED diody 3x rychle zablikají pro potvrzení, že byl přístroj resetován do továrního nastavení. Kávovar se poté automaticky vypne.

HU

Tisztítás/ Čištění

CZ

⚠ Fennáll a halálos áramütés vagy tűz kialakulásának veszélye. A készüléket vagy alkatrészeit tilos vízbe vagy más folyadékba meríteni. / Tisztítás előtt húzza ki a konnektorból a készülék csatlakozóját. Ne használjon erős tisztító- vagy oldószert. / Ne használjon éles eszközöket, durva keféket vagy súrolószereket a tisztításhoz. / A készüléket ne tegye mosogatógépbé.

⚠ Riziko úrazu elektrickým proudem a požáru. Nikdy neponořujte přístroj či jeho části do vody ani jiné tekutiny. / Kávovar před čištěním odpojte od přívodu elektrického proudu. / Nepoužívejte žádný agresivní čisticí prostředek. / Nepoužívejte ostré ani drsné předměty nebo kartáče. / Nemyjte přístroj v myčce nádobí.



1 Mindennap ürítse ki a csepptálcát, a csészetartót és a használtkapszula-tartót. Távolítsa el a víztartályt és a fedőt is, majd mossa el őket szagtalan mosogatószerrel, és öblítse le meleg/forró vízzel.

Každý den vyprázdněte odkapávací misku, odkapávací základnu a odpadní nádobu na kapsle. Také vyjměte víko a nádobu na vodu, omýjte je v saponátu bez vůně a opláchněte teplou/horkou vodou.



2 Törölje szárazra egy tiszta konyharuhával vagy papír törölkendővel, majd rakja össze az alkatrészeket. Rendszeresen törölje át a kávékifolyót és a készülék belsejét egy nedves ruhával.

Osušte jednotlivé části čistým a suchým ručníkem, utěrkou nebo papírovou utěrkou a přístroj znovu sestavte. Výpust kávy a vnitřek přístroje pravidelně čistěte vlhkým hadříkem.

Vízkómentesítés/ Odvápňení

www.nespresso.com/descaling

⚠ Olvassa el a biztonsági előírásokat a vízkőoldó csomagolásán, és a táblázat segítségével határozza meg a vízkőmentesítés gyakoriságát. A vízkőoldó folyadék ártalmas lehet. Ne kerüljön szembe, bőrre, illetve egyéb felületekre. A vízkeménységgel foglalkozó fejezetben található táblázat segítségével meghatározhatja a készülék optimális működéskéhez szükséges vízkőmentesítés gyakoriságát a víz keménysége alapján. A vízkőmentesítéssel kapcsolatos további kérdéseivel forduljon a Nespresso-hoz.

⚠ Přečtěte si bezpečnostní pokyny na obalu odvápňovacího roztoku a podívejte se do tabulky frekvence odvápňování. Roztok pro odvápňení může být škodlivý. Vyhněte se kontaktu s očima, pokožkou a jakýmkoli povrchem. Tabulka v sekci o tvrdosti vody vám ukáže, jak často je potřeba provést odvápňení, aby váš kávovar fungoval optimálně. To závisí především na tvrdosti vody. S dalšími dotazy ohledně odvápňení se obračtejte na společnost Nespresso.

Vízkőmentesítés/ Odvápňení

www.nespresso.com/descaling

HU

CZ



A vízkőmentesítés **időtartama** kb. 15 perc.
Doba trvání cca 15 minut.



1 Akkor kell vízkőmentesítést végezni, amikor a vízkőmentesítés jelző fények villogni kezdenek a készüléken.

Přístroj odvápňete vždy, když po zapnutí přístroje bliká signalizace odvápňení.



2 Emelje fel, majd engedje le a kapszulakart, így a használt kapszula a használtkapszula-tartóba kerül.

Zvednutím a zavržením páky vysuňte kapsle do nádoby na použité kapsle.

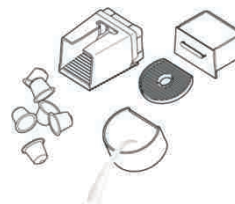

3 Űritse ki a csepptálcát, a csészetartót és a használtkapszula-tartót.

Vyprázdňte odkapávací misku, odkapávací základnu a odpadní nádobu na kapsle.



4 Töltse fel félig a víztartályt friss ivóvízzel (ez kb. 0,5 liter vizet jelent). Töltsön 1 adag Nespresso vízkőoldó folyadékot a víztartályba.

Naplňte nádobu na vodu čerstvou pitnou vodou zhruba do poloviny (přibližně 0,5 l). Do nádoby přilijte 1 sáček odvápňovacího roztoku Nespresso.



5 Helyezzen egy legalább 1 literes edényt a kávékifolyó alá.

Postavte pod výpusť kávy nádobu o objemu minimálně 1 l.



6 A vízkőmentesítés megkezdéséhez a bekapcsolt készüléken nyomja le és 5 másodpercig tartsa lenyomva az Espresso, a Lungo és a Forró víz gombot.

Vstup do režimu odvápňení: na zapnutém kávovaru stiskněte a po dobu 5 sekund přidržte tlačítka Espresso, Lungo a Horká voda.



7 Mindhárom jelzfény villog.

A vízkömentesítés jelzése a vízkömentesítés során végig villogni fog.

Ha ezen a ponton szeretne kilépní a vízkömentesító üzemmódból, nyomja le és tartsa lenyomva az Espresso vagy Lungo gombot.

Všechny tři LED diody blikají. Signalizace odvápňení bude blikat po celou dobu odvápňovacího procesu.

Proces odvápňení lze v této fázi ukončit stisknutím tlačítka Espresso nebo Lungo.



8 A vízkömentesító eljárás elindításához nyomja meg a Forró víz gombot, és várja meg, amíg a víztartály kiürül.

Pro zahájení procesu odvápňení stiskněte tlačítko Horká voda a počkejte, dokud se nádoba na vodu nevyprázdní.



9 Úritse ki és öblítse el a víztartályt. Töltse fel friss ivóvízzel a maximum jelzésig.

Nádobu na vodu opláchněte a naplňte ji čerstvou pitnou vodou na maximální úroveň.

10 Úritse ki az 1 literes tartályt, majd helyezze vissza. Nyomja meg a forróvíz-adagoló gombot. Ha a víztartály kiürült, ismételj meg a 9. és 10. lépést.

Vyprázdňete litrovou nádobu a vraťte ji na místo. Stiskněte tlačítko horké vody. Jakmile je nádržka na vodu prázdná, zopakujte ještě jednou kroky 9 a 10.

11 Az öblítési ciklus befejeztével a készülék automatikusan kikapcsol.

Jakmile bude oplachovací cyklus dokončen, kávovar se automaticky vypne.



12 Úritse ki a csészetartót.

Vyprázdňete odkapávací základnu.

A vízkeménység beállítása/ Nastavení tvrdosti vody

HU

CZ

A víz keménységét a használati útmutató első oldalán található vízkeménységmérő tesztszikkal mérheti le.

A vízkeménység beállítása a készülékkel:

Tvrdost vody lze zjistit testem na tvrdost vody. Test naleznete na první straně uživatelské příručky.

Nastavení tvrdosti vody v kávovaru:

- 1 **Kapcsolja ki a készüléket**, majd tartsa lenyomva 5 másodpercig a Forró víz gombot. Az italválasztó gombok villogása jelzi az aktuális beállítást.

Na vypnutém kávovaru stiskněte a přidržte tlačítko Horká voda po dobu 5 sekund. Tlačítka na přípravu kávy začnou blikat podle aktuálního nastavení.

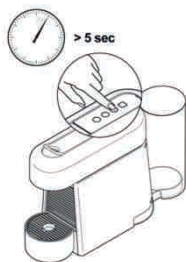

- 2 **A vízkeménység-beállítás módosításához** nyomja meg a Forró víz gombot annyiszor, hogy a villogás a kívánt vízkeménységi szintet jelezze.

Pro změnu nastavení tvrdosti vody stiskněte tlačítko Horká voda tolikrát, dokud nedosáhnete požadované úrovně.

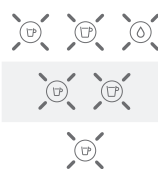

Ha az Espresso, a Lungo és a Forró víz gomb villog: kemény víz.

Bliká Espresso, Lungo, Horká voda: Tvrdá

Ha az Espresso és a Lungo gomb villog: a vízkeménység közepes.

Bliká Espresso, Lungo: Středně tvrdá







Ha az Espresso gomb villog: lágy víz.

Bliká Espresso: Měkká

- 3 **A vízkeménység-beállítás megerősítéséhez és a kilépéshez** nyomja meg az Espresso vagy a Lungo gombot.

Pro potvrzení volby a ukončení režimu nastavení tvrdosti vody stiskněte tlačítko Espresso nebo Lungo.

Vízkeménység* / Tvrđost vody*

	Kb.	fH	dH	CaCO ₃	Csésze/ Šálčích  (40 ml)
Lágy/ Měkká	 0. szint/ Úroveň 0	<5	<3	< 50 mg/l	4000
Közepes/ Středně tvrdá	 1. szint/ Úroveň 1	>7	>4	> 70 mg/l	3000
	 2. szint/ Úroveň 2	>13	>7	> 130 mg/l	2000
Kemény/ Tvrdá	 3. szint/ Úroveň 3	>25	>14	> 250 mg/l	1500
	 4. szint/ Úroveň 4	>38	>21	> 380 mg/l	1000

A vízkömentesítés ennyi csésze ital után válik esedékessé:*/ Odvápňení po:*

fH Francia keménységi fok
Francouzská stupnice

dH Német keménységi fok
Německá stupnice

CaCO₃ Kalcium-karbonát
Uhlíčitán vápenatý

* Az alkalmazásban a vízkeménység beállítása bármikor megváltoztatható „A víz állapota” menüpontban.

* V aplikaci je možné kdykoli upravit tvrdost vody pod záložkou „Stav vody“.



Az Americano vagy a forró víz sűrű használata miatt a vízkömentesítés hamarabb esedékessé válhat.

Častá příprava kávy Americano nebo horké vody může vést k dřívějšímu oznámení odvápňení.

HU

A rendszer üritése használaton kívüli időszak előtt, fagykár megelőzésére vagy javítás előtt/

CZ

Vypouštění systému před delší dobou nečinnosti, jako ochrana před mrazem, nebo před opravou



1 Távolítsa el a víztartályt, majd nyissa fel és zárja le a kapszulakart. Tegyen egy edényt a kávékifolyó alá.

Vyjměte nádobu na vodu a zvedněte a sklopte páku. Pod výpust kávy postavte vhodnou nádobu.



2 Kapcsolja ki a készüléket, majd tartsa lenyomva 5 másodpercig mind az Espresso, mind a Lungo gombot. Erre mindhárom jelzőfény felváltva villogni kezd.

Na vypnutém kávovaru stiskněte současně tlačítka Espresso a Lungo a přidržte je po dobu 5 sekund. Všechny tři LED diody se střídavě rozblíkají.

A kávékifolyóból gőz távozhat. A készülék kiűrtés után 10 percig blokkolt állapotban marad.

Z výstupu kávy může vycházet pára. Po vypřázdění zůstane kávovar na 10 minut zablokovan.

3 Az üritési folyamat megkezdődik. A folyamat végén a készülék automatikusan kikapcsol.

Spustí se proces vypouštění. Po jeho dokončení se kávovar automaticky vypne.

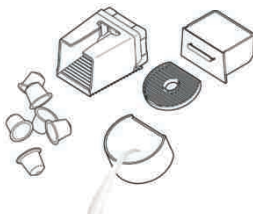

4 Üritse ki és tisztítsa meg a használtkapszula-tartót, a csepttálcat és a csészétartót.

Vyprázdňte a vyčistěte nádobu na použité kapsle, odkapávací misku a odkapávací základnu.

A „Rendelés egy érintéssel” funkció beállítása/ Nastavení objednávky kapslí jedním stisknutím tlačítka

A készüléken található „Rendelés egy érintéssel” gombbal megrendelheti készülékéhez az előre meghatározott kapszulacsomagot. **A beállítás a következőképpen zajlik.**

Tlačítko pro objednávání kapslí jedním stisknutím vám umožňuje objednat si předdefinovaný balíček kapslí přímo z vašeho kávovaru. **Nastavení:**

1 Csatlakoztassa készülékét a 108. oldalon található „Az alkalmazás letöltése” és a „Párosítás” részben szereplő utasítások alapján. Ha Ön rendelkezik Nespresso Club tagsági azonosítóval, akkor több eszközt is csatlakoztathat az Essenza Plus készülékhez. Több eszköz csatlakoztatásához kövesse „Az alkalmazás letöltése” és a „Párosítás” részben található utasításokat.

Připojte kávovar podle pokynů v sekcích „Stáhněte si aplikaci” a „Párování” na straně 108. Ke kávovaru Essenza Plus lze připojit více zařízení pouze v případě, že používáte unikátní členské číslo. Při párování kávovaru s dalšími zařízeními postupujte dle pokynů uvedených v sekcích „Stáhněte si aplikaci” a „Párování”.

2 Állítson be egy rendelési sablont az alkalmazásban, hogy aktiválja a „Rendelés egy érintéssel” gombot.

V aplikaci nastavte šablonu pro objednávku a aktivujte tlačítko pro objednávání kapslí jedním stisknutím.

5 Nyomja meg a „Rendelés egy érintéssel” gombot, ha kapszulát szeretne rendelni.

Sikeres megrendelés: folyamatosan világító FEHÉR LED;

Sikertelen megrendelés: NARANCSSÁRGA LED;

Sikeres megrendelés esetén a FEHÉR LED 2 órán keresztül világít. Ha szükséges, ez idő alatt törölheti rendelését az alkalmazáson keresztül.

A „Rendelés egy érintéssel” gomb akkor lesz ismét aktív, ha az aktuális rendelését kiszállítottuk.

Megrendeléseit az alkalmazáson keresztül tudja kezelni és nyomon követni.

Ha kérdése van, hívja fel a **Nespresso-t**.

Chcete-li objednat kapsle, stiskněte tlačítko pro objednávku jedním stisknutím.

Objednávka potvrzena: BÍLÁ LED dioda trvale svítí.

Objednávka se nezdařila: ORANŽOVÁ LED dioda.

Je-li objednávka potvrzena, svítí trvale BÍLÁ LED dioda po dobu 2 hodin.

Během této doby můžete svou objednávku v aplikaci zrušit.

Tlačítko pro objednávku jedním stisknutím bude opět aktivní po odeslání vaší stávající objednávky.

V aplikaci můžete svou objednávku spravovat a sledovat.

V případě jakýchkoli dotazů kontaktujte telefonicky společnost **Nespresso**.

A kapcsolat aktiválása/inaktiválása/ Aktivace a deaktivace funkce konektivity

i **Megjegyzés:** a *Bluetooth®* és a WiFi alapértelmezés szerint aktiválva van a készüléken.

Poznámka: *Bluetooth®* a Wi-Fi jsou ve standardním nastavení kávovaru aktivovány.

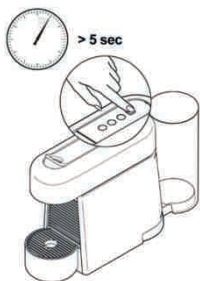

- A *Bluetooth®*-és a WiFi-funkció inaktiválása

a következőképpen történik:

- Kapcsolja ki a készüléket, majd tartsa lenyomva 5 másodpercig a „Rendelés egy érintéssel” gombot.
- NARANCSSÁRGA színű LED-fény villan fel 3-szor: ez jelzi a kapcsolat inaktiválását.

- A *Bluetooth®*-és a WiFi-funkció újraaktiválása

a következőképpen történik:

- A kikapcsolt készüléken tartsa lenyomva 5 másodpercig a „Rendelés egy érintéssel” gombot.
- FEHÉR színű LED-fény villan fel 3-szor: ez jelzi, hogy a kapcsolat újra aktiválódott.

- Pro deaktivaci funkci *Bluetooth®* a Wi-Fi:

- Na vypnutém kávovaru stiskněte a přidrže tlačítko pro objednávku jedním stisknutím po dobu 5 sekund.
- LED dioda třikrát ORANŽOVĚ zabliká pro potvrzení, že funkce konektivity byla deaktivována.

- Pro opětovnou aktivaci funkci *Bluetooth®* a Wi-Fi:

- Na vypnutém kávovaru opět stiskněte a přidrže tlačítko pro objednávku jedním stisknutím po dobu 5 sekund.
- LED dioda třikrát BÍLE zabliká pro potvrzení, že funkce konektivity byla aktivována.



Az alkalmazásban és a www.nespresso.com weboldalon, a „Szolgáltatások” menüpont alatt a témába vágó szemléltető videókat találhat.

<p>Az összekapcsolódás sikertelen volt.</p>	<ul style="list-style-type: none"> - Ellenőrizze a Bluetooth® állapotát okostelefonján vagy táblagépén. Ha szükséges, aktiválja. - Ellenőrizze okostelefonja vagy táblagépe kompatibilitását a készülékkel (lásd a 108. oldalt). - Ügyeljen arra, hogy a készülékkel összekapcsolódó okostelefon vagy táblagép elég közel (legfeljebb 20 cm-re) legyen a készülékhez az összepárosítás során. - Az összehangolás közelében ne használjon mikrohullámú eszközt.
<p>Az összekapcsolódás megszüntetése az alkalmazás segítségével.</p>	<ul style="list-style-type: none"> - Keresse meg az alkalmazásban a készülék nevét, kattintson „A készülék állapota” menüpontra, majd válassza „A készülék összekapcsolódásának megszüntetése” opciót. - Kattintson „A készülék összekapcsolódásának megszüntetése” pontra, hogy megerősítse a műveletet. - Megjegyzés: a készülék–mobileszköz szétkapcsolódásakor minden beállítás elveszik, és a készülék visszaáll a gyári értékekre.
<p>Nem világít semmi a készüléken.</p>	<ul style="list-style-type: none"> - Ellenőrizze a hálózati aljzatot, a csatlakozódugót, az áramellátást és a biztosítékokat. Probléma esetén hívja fel a Nespresso-t.
<p>Nem folyik a kávé, sem a víz.</p>	<ul style="list-style-type: none"> - Az első használat alkalmával fel kell tölteni a víztartályt meleg vízzel (max. 55 °C), és át kell folytatni a készüléken a 109. oldalon leírtaknak megfelelően. - Ha üres a víztartály, töltse fel vízzel. - Vízkömentesítsen, amikor esedékessé válik; a teendőket a Vízkömentesítés részben találhatja.
<p>Nagyon lassan folyik ki a kávé.</p>	<ul style="list-style-type: none"> - A lefőzés sebessége függ a választott örleménytől. - Vízkömentesítsen, amikor esedékessé válik; a teendőket a Vízkömentesítés részben találhatja.
<p>Nem elég meleg a kávé.</p>	<ul style="list-style-type: none"> - Melegítse elő a csészét. - Vízkömentesítsen, amikor esedékessé válik.
<p>A kapszula körül ereszt a készülék (víz van a használtkapszula-tartóban).</p>	<ul style="list-style-type: none"> - Ügyeljen rá, hogy a kapszulát megfelelően helyezze be. Ha a szivárgás továbbra is fennáll, hívja fel a Nespresso-t.
<p>Mindhárom italválasztó gomb szaporán villog.</p>	<ul style="list-style-type: none"> - A készülék meghibásodott, túlmelegedett, vagy a környezeti hőmérséklet 0 °C alatt van. Várjon, amíg az összes gomb villogása meg nem szűnik. Ez eltarthat néhány percig. - Ha a gombok néhány perc elteltével még mindig villognak, húzza ki a konnektorból, majd csatlakoztassa ismét a készüléket. - Ha a probléma továbbra is fennáll, hívja fel a Nespresso-t.
<p>Villog a vízkömentesítés jelzése (1. szintű figyelmeztetés).</p>	<ul style="list-style-type: none"> - A készülék azt jelzi, hogy az ital fogyasztás alapján esedékessé vált a készülék vízkömentesítése. Végezze el a vízkömentesítést.
<p>Folyamatosan világít a vízkömentesítés jelzése (2. szintű figyelmeztetés).</p>	<ul style="list-style-type: none"> - A készülék azt jelzi, hogy az ital fogyasztás alapján esedékessé vált a készülék vízkömentesítése. Haladéktalanul vízkömentesítse a készüléket az optimális teljesítmény és a kávéminőség megőrzése érdekében.
<p>A „Rendelés egy érintéssel” gomb NARANCSSÁRGÁN világít.</p>	<ul style="list-style-type: none"> - Ellenőrizze, hogy okostelefonja vagy táblagépe össze van-e kapcsolódva a készülékkel, és a készülék rendelkezik-e aktív WiFi-kapcsolattal. A készülék csatlakozási állapotát az alkalmazásban ellenőrizheti. - Ellenőrizze a megrendelése beállításait, és azt, hogy megrendelése az alkalmazáson keresztül eljut-e a készülékhez. - Nézze meg, hogy van-e folyamatban levő megrendelése. A „Rendelés egy érintéssel” gomb akkor lesz ismét aktív, ha az aktuális rendelését kiszállítottuk.
<p>Szabálytalan villogás.</p>	<ul style="list-style-type: none"> - Küldje a készüléket szervizbe, vagy hívja fel a Nespresso-t.
<p>Csak víz folyik, kávé nem (a berakott kapszula ellenére).</p>	<ul style="list-style-type: none"> - Ilyen probléma esetén hívja fel a Nespresso-t.
<p>Mind a négy gomb felváltva villog (előlről, sorban haladva).</p>	<ul style="list-style-type: none"> - Firmware-frissítés van folyamatban. Várjon néhány percet, amíg a frissítés befejeződik. Ezalatt a készülék nem használható. A frissítés befejeztével a villogás leáll, és a készülék kikapcsol.



Video jsou dostupná v aplikaci a na www.nespresso.com – sekce „Služby“.

Párování nebylo úspěšné.	<ul style="list-style-type: none"> – Zkontrolujte, zda je Bluetooth® aktivováno na smartphonu nebo tabletu. – Zkontrolujte kompatibilitu vašeho zařízení s kávovarem (str. 108). – Ujistěte se, že je váš smartphone nebo tablet umístěn během párování blízko kávovaru (do vzdálenosti 20 cm). – Ujistěte se, že poblíž kávovaru není během párování zapnutá mikrovlnná trouba.
Spárování přístroje můžete zrušit prostřednictvím aplikace.	<ul style="list-style-type: none"> – Jděte na „Jméno“, klikněte na „Stav kávovaru“ a poté klikněte na „Zrušit spárování přístroje“. – Klikněte na „Zrušit spárování přístroje“ pro potvrzení. – Poznámka: Pokud zrušíte spárování přístroje, veškerá data a nastavení budou ztracena a kávovar se resetuje do továrního nastavení.
Kontrolky nesvíí.	– Zkontrolujte hlavní přívod elektřiny, zástrčku, napětí a pojistky. V případě problémů kontaktujte společnost Nespresso .
Neteče káva/voda.	<ul style="list-style-type: none"> – První použití: naplňte nádobu na vodu teplou vodou (max. 55 °C) a propláchněte kávovar dle pokynů na straně 109. – Nádoba na vodu je prázdná. Naplňte nádobu vodou. – Odvápněte kávovar, pokud je potřeba; viz sekce Odvápnění.
Káva vytéká velmi pomalu.	<ul style="list-style-type: none"> – Rychlost průtoku závisí na druhu kávy. – Odvápněte kávovar, pokud je potřeba; viz sekce Odvápnění.
Káva není dostatečně horká.	<ul style="list-style-type: none"> – Nahřejte šálek. – Odvápněte kávovar, pokud je potřeba.
Z prostoru pro kapsle vytéká voda (voda v nádobě na použití kapsle).	– Vložte kapsli správně. Pokud dojde k úniku vody, kontaktujte společnost Nespresso .
Všechna tři tlačítka na přípravu kávy rychle blikají.	<ul style="list-style-type: none"> – Kávovar hlásí chybu při přehřátí, nebo v prostředí s teplotou nižší než 0 °C. Vyčkejte prosím, než všechny kontrolky přestanou blikat. To může trvat několik minut. – Pokud kontrolky stále blikají i po několika minutách, vypojte kávovar ze zásuvky a opět ho zapojte. – Pokud problém přetrvává, kontaktujte společnost Nespresso.
Signalizace odvápnění bliká (signalizace odvápnění úrovně 1).	– Kávovar spustí signalizaci odvápnění v závislosti na množství vydaných nápojů. Odvápněte kávovar.
Signalizace odvápnění soustavně svítí (signalizace odvápnění úrovně 2).	– Kávovar spustí signalizaci odvápnění v závislosti na množství vydaných nápojů. Okamžitě odvápněte přístroj, aby nedošlo ke zhoršení jeho výkonu a snížení kvality kávy.
Svíí ORANŽOVÁ LED dioda tlačítka pro objednávku jedním stisknutím.	<ul style="list-style-type: none"> – Ujistěte se, že je váš kávovar spárován se smartphonem nebo tabletem a je připojen k Wi-Fi. Stav konektivity přístroje můžete zkontrolovat v aplikaci. – Ujistěte se, že objednávka byla nakonfigurována a spojena s kávovarem prostřednictvím aplikace. – Zkontrolujte, zda objednávka probíhá. Tlačítko pro objednávku jedním stisknutím bude opět aktivní po odeslání vaší stávající objednávky.
Nepravdivelné blikání.	– Odešlete přístroj do opravy nebo kontaktujte společnost Nespresso .
Neteče káva, vytéká pouze voda (ačkoli je vložena kapsle).	– V případě problémů kontaktujte společnost Nespresso .
Všechny 4 kontrolky střídavě blikají (zepředu dozadu).	– Probíhá aktualizace firmwaru. Vyčkejte prosím několik minut, než bude aktualizace dokončena . Během této doby nelze kávovar používat. Jakmile bude aktualizace dokončena, blikání ustane a kávovar se vypne.



Megsemmisítés és környezetvédelem/



Likvidace odpadu a ochrana životního prostředí



A készülékben értékes, összegyűjthető vagy újrahasznosítható anyagok találhatók. A szelektív hulladékgyűjtés lehetővé teszi az értékes nyersanyagok újrahasznosítását. Adja le a készüléket egy gyűjtőhelyen. Az ártalmatlanítás módjáról a helyi hatóságoktól kaphat információkat.

Váš přístroj obsahuje cenný materiál, který může být obnoven nebo recyklován. Třídění ostatního odpadu na jednotlivé druhy zjednodušuje recyklaci cenných surovin. Odložte přístroj ve sběrném místě. Informace o likvidaci můžete získat od místních správních orgánů.

Korlátozott garancia/ Omezená záruka

A **De'Longhi** készülékgaranciája anyaghibára és gyártási hibára terjed ki a vásárlásától számított két évig. A garancia ideje alatt a De'Longhi saját döntése szerint díjmentesen megjavítja vagy kicseréli a hibás termékeket. A kijavított vagy kicserélt termék garanciája az eredeti garanciából hátralévő időre, vagy 6 hónapra érvényes (amelyik több). A korlátozott garancia nem érvényes akkor, ha a meghibásodás baleset, nem rendeltetésszerű használat, nem megfelelő karbantartás vagy a rendeltetésszerű használatból fakadó elhasználódás miatt következett be. A korlátozott garancia feltételei nem zárják ki, korlátozzák vagy módosítják az Önre – a termék megvásárlásával megszerzett – kötelező érvényű, törvényerejű jogokat, hanem azok kiegészítéseként szolgálnak. Ha úgy véli, hogy terméke hibás, forduljon a De'Longhi ügyfélszolgálatához, ahol tájékoztatják arról, hova küldje vagy vigye a javítandó készüléket.

De'Longhi poskytuje u tohoto produktu záruku na vady materiálu a práce po dobu dvou let od data nákupu. Během tohoto období vám společnost De'Longhi opraví nebo nahradí, dle vlastního uvážení, jakýkoliv vadný produkt bez dalších nákladů pro majitele. Náhradní produkty nebo opravené části budou mít záruku po dobu zbylé části původní záruky nebo po dobu šesti měsíců, podle toho, které období je delší. Tato záruka neplatí na vady způsobené nehodou, špatným používáním, nevhodnou údržbou, nebo běžným opotřebením. Kromě rozsahu, definovaného platným zákonem, tyto záruční podmínky nevylučují, neomezují ani neupravují povinná statutární práva, platná pro prodej produktu a jsou jejich rozšířením. Pokud jste přesvědčeni, že tento produkt je vadný, kontaktujte společnost De'Longhi ohledně pokynů pro zaslání nebo odevzdání přístroje do opravy.

Lépjen kapcsolatba a Nespresso-val/ Kontaktujte společnost Nespresso

Mivel nem láthatjuk előre készüléke használatának összes körülményét, ha további információra vagy tanácsra van szüksége, vagy valamilyen problémával szembesül, hívja fel a **Nespresso-t**, vagy lépjen kapcsolatba a **Nespresso** hivatalos képviselőjével.

A **Nespresso** vagy a **Nespresso** hivatalos képviselőjének elérhetőségét az **üdvözlőmappában** találhatja meg, illetve a weboldalunkon: www.nespresso.com

Potřebujete-li asistenci v případě potíží nebo odbornou radu, kontaktujte společnost **Nespresso** nebo autorizovaného zástupce společnosti **Nespresso**.

Kontakt na nejbližší pobočku společnosti **Nespresso** nebo na nejbližšího autorizovaného prodejce společnosti **Nespresso** najdete v deskách s informacemi o **Nespresso** systému, které jsou součástí balení, nebo na webové stránce nespresso.com

Specyfikacje/ Špecifikácie

EN200

	220–240 V~, 50–60 Hz, 1260 W
Częstotliwość / Frekwencja	2402–2480 GHz Maksymalna moc transmisji 4 dBm / Max. výstupný výkon 4 dBm
Pmax	19 barów / 1,9 MPa / 19 bar / 1,9 MPa
	ok. 3,6 kg / ~ 3,6 kg
	1 L
	 118 mm  256 mm  400 mm

Spis treści/Obsah

Specyfikacje/ Špecifikácie	123
Zasady bezpieczeństwa/ Bezpečnostné pokyny	124-129
Zawartość opakowania/ Obsah balenia	130
Essenza Plus/ Essenza Plus	130
Opis urządzenia/ Popis kávovaru	131
Pobierz aplikację/ Stiahnuť aplikáciu	132
Parowanie/ Párovanie	132
Funkcje łączności/ Funkcie pripojenia	132
Użycie ekspresu po raz pierwszy (lub po długim okresie nieużywania)/ Prvé použitie alebo použitie po dlhšej dobe nepoužívania	133-134
Przygotowanie kawy/ Příprava kávy	134-135
Programowanie ilości wody/ Programovanie objemu vody	136
Oszczędzanie energii/ Režim úspory energie	137
Przywracanie ustawień fabrycznych/ Obnovenie výrobných nastavení	137
Czyszczenie/ Čistenie	138
Odkamienianie/ Odstránenie vodného kameňa	138-140
Ustawianie twardości wody/ Nastavenie tvrdosti vody	141
Opróżnianie układu przed okresem nieużywania, w celu ochrony przed mrozem lub przed naprawą/ Vypustenie systému pred obdobím nepoužívania, pri ochrane pred mrazom alebo pred plánovanou opravou	142
Konfiguracja zamawiania jednym dotknięciem/ Nastavenie Objednávky kapsúl stlačením jedného tlačidla	142-143
Włączanie/wyłączanie łączności/ Aktivovanie a deaktivovanie pripojenia	143
Rozwiązywanie problemów/ Riešenie problémov	144-145
Utylizacja i ochrona środowiska/ Likvidácia a ochrana životného prostredia	146
Ograniczona gwarancja/ Obmedzená záruka	146
Kontakt z Nespresso/ Obráťte sa na Nespresso	146

PL

SK

 **OSTROŻNIE /
OSTRZEŻENIE**

 **ZAGROŻENIE PORAZIENIEM
PRĄDEM ELEKTRYCZNYM**

 **ODŁĄCZ USZKODZONY
PRZEWÓD ZASILAJĄCY**

 **UWAGA, GORĄCA
POWIERZCHNIA**

 **OSTROŻNIE: gdy pojawi
się ten znak, należy
zapoznać się z zasadami
bezpieczeństwa, aby uniknąć
ewentualnych obrażeń ciała
lub uszkodzenia ekspresu.**

 **INFORMACJA: gdy pojawi
się ten znak, należy zapoznać
się ze wskazówkami
dotyczącymi prawidłowego
i bezpiecznego
użytkowania urządzenia.**

 **OSTROŻNIE: zasady
bezpieczeństwa stanowią
element wyposażenia
urządzenia. Należy je
uważnie przeczytać przed**

**użyciem nowego urządzenia
po raz pierwszy. Należy też
zachować je na przyszłość
i korzystać z nich
w razie potrzeby.**

- Urządzenie służy do przygotowywania napojów zgodnie z niniejszą instrukcją. Nie należy używać urządzenia do celów innych niż te, do których jest przeznaczone.
- Urządzenie jest przeznaczone do stosowania wewnątrz pomieszczeń. Nie należy go używać w skrajnych wartościach temperatury.
- Należy chronić urządzenie przed bezpośrednim działaniem promieni słonecznych, długotrwałym kontaktem z wodą i wilgocią.
- Urządzenie jest przeznaczone wyłącznie do użytku w warunkach domowych oraz podobnych zastosowaniach: pomieszczeniach pełniących funkcję kuchni dla pracowników sklepów, biur i innych miejsc pracy, a także przez klientów w hotelach, motelach i innych miejscach pobytu, takich jak pensjonaty oferujące zakwaterowanie ze śniadaniem.

- Urządzenie może być użytkowane przez dzieci w wieku co najmniej 8 lat, pod warunkiem, że znajdują się one pod nadzorem i zostały poinstruowane o sposobie bezpiecznej eksploatacji urządzenia oraz że są w pełni świadome związanych z tym zagrożeń. Dzieci nie powinny wykonywać czynności związanych z czyszczeniem oraz konserwacją, chyba że mają więcej niż 8 lat i znajdują się pod nadzorem osoby dorosłej.
- Urządzenie i jego przewód należy przechowywać poza zasięgiem dzieci w wieku poniżej 8 lat.
- Urządzenia mogą używać osoby o ograniczonych zdolnościach fizycznych, zmysłowych lub umysłowych lub nieposiadające doświadczenia bądź dostatecznej wiedzy, pod warunkiem, że są one nadzorowane lub zostały poinstruowane o sposobie bezpiecznej eksploatacji urządzenia i znają związane z tym zagrożenia.
- Dzieci nie powinny używać urządzenia jako zabawki.
- Producent wyłącza z zakresu gwarancji przypadki użytkowania urządzenia w celach komercyjnych, jego niewłaściwego traktowania lub obsługi, szkód wynikających z użytkowania urządzenia w celach niezgodnych z przeznaczeniem, niepoprawnego użytkowania, napraw przeprowadzonych przez niewykwalifikowane osoby oraz nieprzestrzegania zapisów instrukcji obsługi i nie ponosi żadnej odpowiedzialności z tego tytułu.

 **Należy unikać ryzyka
śmiertelnego porażenia
prądem i pożaru.**

- W przypadku awarii: natychmiast wyjąć wtyczkę z gniazdka.
- Podłączając urządzenie wyłącznie do odpowiedniego, łatwo dostępnego gniazdka elektrycznego z uziemieniem. Upewnić się, że napięcie źródła zasilania odpowiada napięciu podanemu na tabliczce znamionowej urządzenia.

Niewłaściwe podłączenie urządzenia spowoduje utratę gwarancji.

Urządzenie należy podłączyć do źródła zasilania dopiero po zakończeniu instalacji.

- Nie przeciągać przewodu po ostrych powierzchniach, nie uciskać go ani nie dopuszczać do jego zwisania.
- Chronić przewód przed wysoką temperaturą i wilgocią.
- Jeżeli przewód zasilający lub wtyczka są uszkodzone, muszą zostać wymienione przez producenta, pracownika serwisu lub osobę o podobnych kwalifikacjach. Pozwoli to uniknąć ewentualnych zagrożeń.
- W przypadku uszkodzenia przewodu lub wtyczki nie wolno używać urządzenia. Urządzenie należy zwrócić do firmy **Nespresso** lub autoryzowanego przedstawiciela firmy **Nespresso**.
- Jeżeli konieczne jest zastosowanie przedłużacza, można użyć tylko przedłużacza uziemionego z przewodem o przekroju min. 1,5 mm² lub

odpowiadającego mocy wejściowej.

- Aby uniknąć niebezpiecznych uszkodzeń, nie wolno umieszczać urządzenia na gorących powierzchniach, takich jak grzejniki, piece, kuchenki, palniki gazowe, źródła otwartego ognia itp. ani w ich pobliżu.
- Urządzenie należy ustawić na poziomej, stabilnej i równej nawierzchni. Powierzchnia ta musi być odporna na wysoką temperaturę i kontakt z płynami, takimi jak woda, kawa, odkamieniacz itp.
- W trakcie pracy urządzenie nie powinno znajdować się w szafce.
- Urządzenie nieużywane przez dłuższy czas należy odłączyć od źródła zasilania. Urządzenie należy odłączyć przez wyciągnięcie wtyczki, a nie pociąganie za przewód. W przeciwnym razie przewód może ulec uszkodzeniu.
- Przed przystąpieniem do czyszczenia i konserwacji urządzenia należy wyjąć wtyczkę z gniazdka i pozwolić

urządzeniu ostygnąć.

- Aby odłączyć urządzenie, należy zaprzestać ewentualnych czynności przygotowawczych, a następnie wyjąć wtyczkę z gniazdka.
- Nie dotykać przewodu mokrymi rękami.
- Nie zanurzać urządzenia ani jego części w wodzie ani jakimkolwiek innym płynie.
- Nie myć urządzenia ani jego części w zmywarce.
- Kontakt energii elektrycznej z wodą jest bardzo niebezpieczny i może skutkować śmiertelnym porażeniem prądem.
- Nie otwierać urządzenia – grozi to porażeniem prądem!
- Nie umieszczać niczego w otworach. Nieprzestrzeganie tego zalecenia może skutkować pożarem lub porażeniem prądem!
- Używanie akcesoriów niezalecanych przez producenta może skutkować pożarem, porażeniem prądem lub obrażeniami ciała.

Należy unikać możliwych zagrożeń podczas obsługi urządzenia.

- Nie pozostawiać działającego urządzenia bez nadzoru.
- Nie używać urządzenia, jeśli zostało ono uszkodzone, upadło lub nie działa prawidłowo. Natychmiast wyjąć wtyczkę z gniazdka. Należy skontaktować się z firmą **Nespresso** lub autoryzowanym przedstawicielem firmy **Nespresso** w celu przeprowadzenia kontroli, wykonania naprawy lub regulacji.
-  Uszkodzone urządzenie może spowodować porażenie prądem, oparzenia i pożar.
- Należy zawsze dokładnie zamykać zasuwę i nie otwierać jej podczas pracy urządzenia. W przeciwnym razie może dojść do poparzenia.
- Nie umieszczać palców pod wylotem kawy, ponieważ grozi to poparzeniem.
- Nie wkładać palców do komory ani do kanału na kapsułki. Ryzyko urazu!

- Jeżeli ostrza nie przebiją kapsułki, woda może wydostać się poza nią i doprowadzić do uszkodzenia urządzenia.
- Nie używać uszkodzonych ani zdeformowanych kapsułek.
- Jeżeli kapsułka zablokuje się w komorze, przed podjęciem jakichkolwiek działań należy wyłączyć ekspres i odłączyć go od źródła zasilania. Następnie należy skontaktować się z firmą **Nespresso** lub autoryzowanym przedstawicielem firmy **Nespresso**.
- Zbiornik na wodę należy napełniać wyłącznie świeżą wodą pitną.
- Jeżeli urządzenie ma być nieużywane przez dłuższy czas (w czasie urlopu itp.), należy opróżnić zbiornik na wodę.
- Jeżeli urządzenie nie było używane podczas weekendu lub w podobnym okresie, należy wymienić wodę w zbiorniku.
- Nie używać urządzenia bez tacki i kratki ociekowej, aby nie dopuścić do rozlewania się płynów na sąsiednie powierzchnie.
- Nie stosować silnych środków czyszczących ani środków na bazie rozpuszczalnika. Do czyszczenia powierzchni urządzenia używać wilgotnej szmatki i łagodnego środka czyszczącego.
- Do czyszczenia ekspresu używać wyłącznie czystych akcesoriów czyszczących.
- Po rozpakowaniu ekspresu należy zdjąć i wyrzucić folię zabezpieczającą.
- Urządzenie jest przystosowane tylko do kapsułek **Nespresso** dostępnych wyłącznie w firmie **Nespresso** lub u autoryzowanego przedstawiciela firmy **Nespresso**.
- Wszystkie urządzenia **Nespresso** przechodzą rygorystyczną kontrolę. Losowo wybrane egzemplarze są poddawane praktycznym testom niezawodności, w związku z czym niektóre urządzenia mogą nosić ślady wcześniejszego użycia.
- **Nespresso** zastrzega sobie prawo do zmiany treści instrukcji bez uprzedzenia.

Odkamienianie

- **Prawidłowo stosowany środek odkamieniający Nespresso** pomaga zapewnić właściwe funkcjonowanie ekspresu przez cały okres jego eksploatacji i gwarantuje, że kawa zawsze będzie smakować tak samo doskonale jak pierwszego dnia.
- **Środek odkamieniający Nespresso** został opracowany specjalnie z myślą o ekspresach **Nespresso**. Stosowanie innych nieodpowiednich środków może spowodować uszkodzenie elementów ekspresu lub niedostateczne odkamienienie.
- Ekspres **Nespresso** oblicza, kiedy należy przeprowadzić odkamienianie na podstawie ilości zużytej wody oraz ustawienia jej twardości. Poziom twardości ustala się przy pierwszym użyciu za pomocą specjalnego paska testowego. W przypadku zmiany miejsca użytkowania ekspresu należy ponownie przeprowadzić test twardości wody.

- Ekspres należy odkamienić, gdy tylko pojawi się stosowny komunikat. Odkamienianie przeprowadzone ze zwłoką może nie być w pełni skuteczne.
- Odkamienianie należy wykonywać zgodnie z zaleceniami podanymi w instrukcji użytkownika.

NALEŻY ZACHOWAĆ NINIEJSZĄ INSTRUKCJĘ
Instrukcję należy też przekazać ewentualnemu kolejnemu użytkownikowi.
Niniejsza instrukcja obsługi dostępna jest też w formacie PDF na stronie [nespresso.com](https://www.nespresso.com)

UPOZORNENIE / VAROVANIE

NEBEZPEČENSTVO ÚRAZU ELEKTRICKÝM PRÚDOM

ODPOJTE POŠKODENÝ SIEŤOVÝ KÁBEL

POZOR – HORÚCI POVRCH

⚠ UPOZORNENIE: Tento symbol označuje riziko poranenia používateľa alebo poškodenia prístroja, prečítajte si, prosím, príslušnú časť návodu týkajúcu sa bezpečnostných pokynov.

ℹ INFORMÁCIE: V prípadoch, keď je zobrazený tento symbol, riadte sa pokynmi pre správne a bezpečné používanie prístroja.

⚠ UPOZORNENIE: Informácie o bezpečnostných pokynoch sú súčasťou balenia spotrebiča. Pred prvým

použitím si ich pozorne preštudujte. Odložte ich na miesto, kde k nim máte prístup a môžete sa k nim kedykoľvek vrátiť.

- Spotrebič je určený na prípravu nápojov podľa týchto pokynov. Nepoužívajte spotrebič na iné účely než na tie, na ktoré je určený.
- Tento spotrebič je určený na použitie v interiéri a nesmie byť vystavený extrémnym teplotám.
- Chráňte zariadenie pred priamym slnečným svetlom, dlhším pôsobením vody a vlhkosťou.
- Kávovar je určený na použitie v domácnostiach a podobných podmienkach ako napríklad: v zamestnaneckých kuchynkách v obchodoch, kanceláriách či na iných pracoviskách; na chatách a chalupách; v hoteloch, motelloch, penziónoch a ostatných ubytovacích zariadeniach.
- Tento spotrebič môžu používať deti od 8 rokov, ak na ne dohliadajú dospelí, deti boli poučené o bezpečnom používaní spotrebiča a sú si plne vedomé rizík spojených

s používaním spotrebiča. Čistenie a údržbu smú vykonávať deti od 8 rokov, vždy len pod dohľadom dospelého.

- Udržujte spotrebič a kábel mimo dosahu detí mladších ako 8 rokov.
- Osoby so zníženými fyzickými, zmyslovými alebo duševnými schopnosťami, alebo osoby, ktorých skúsenosti či znalosti sú nedostatočné, môžu tento spotrebič používať za predpokladu, že sú pod dohľadom, alebo boli poučené o bezpečnom používaní a rozumejú rizikám.
- Deti nesmú spotrebič používať ako hračku.
- Výrobca nenesie zodpovednosť a neposkytuje záruku v prípade komerčného využitia spotrebiča, v prípade nevhodného zaobchádzania alebo použitia. Výrobca nenesie zodpovednosť za škody spôsobené použitím na iné účely, než na aké je spotrebič určený, nesprávnym použitím, neprofesionálnou opravou alebo nedodržaním inštrukcií uvedených v návode na použitie.

Vyhýbajte sa riziku smrteľného poranenia elektrickým prúdom a nebezpečenstvu požiaru.

- V prípade nebezpečia: Ihneď vytiahnite zástrčku zo zásuvky.
- Prístroj zapájajte len do vhodných, ľahko prístupných a uzemnených zásuviek. Ubezpečte sa, že napätie zdroja je rovnaké ako napätie uvedené na typovom štítku prístroja. Pripojením k nesprávnemu napätiu zaniká záruka.

Spotrebič smie byť pripojený až po inštalácii.

- Kábel neohýbajte a neťahajte cez ostré hrany. Zaistite ho, alebo ho nechajte voľne visieť.
- Uistite sa, že kábel nie je vystavený nadmernému žiaru ani vlhkosti.
- Ak je sieťový kábel poškodený, z bezpečnostných dôvodov ho musí vymeniť výrobca, ním poverená osoba alebo osoba podobne kvalifikovaná.

- Nepoužívajte prístroj, ak je sieťová šnúra alebo zástrčka poškodená. Odovzdajte prístroj firme **Nespresso** alebo autorizovanému zástupcovi spoločnosti **Nespresso**.
- Ak musíte použiť predlžovací kábel, je potrebné použiť len uzemnený kábel s prierezom vodiča aspoň 1,5 mm² alebo kábel zodpovedajúci príkonu prístroja.
- Nikdy nekladte spotrebič na ani do blízkosti horúcich povrchov, ako sú radiátory, kachle, pece, plynové horáky, otvorený oheň a pod., aby ste sa vyhlížili riziku poškodenia.
- Spotrebič vždy umiestnite na rovný, pevný a vodorovný povrch. Povrch musí byť odolný voči teplu a kvapalinám, ako voda, káva, odvápnovací roztok a podobne.
- Spotrebič nemá byť počas používania umiestnený v skrinke.
- Ak spotrebič nebudete dlhšiu dobu používať, odpojte ho z elektrickej siete. Pri vyťahovaní šnúry zo zásuvky ťahajte za zástrčku, nie za šnúru, aby nedošlo k poškodeniu šnúry.
- Pred čistením a údržbou vyťahnite zástrčku z elektrickej zásuvky a nechajte prístroj vychladnúť.
- Ak chcete prístroj vypnúť, ukončíte akúkoľvek prípravu, a potom vyťahnite zástrčku zo zásuvky.
- Nikdy sa nedotýkajte šnúry mokkými rukami.
- Nikdy neponárajte spotrebič ani jeho časť do vody alebo inej tekutiny.
- Nikdy nedávajte kávovar alebo jeho časti do umývačky riadu.
- Elektrina a voda je nebezpečná kombinácia, môže spôsobiť smrteľné zranenie elektrickým prúdom.
- Nerozoberajte spotrebič. Zariadenie je pod napätím!
- Do otvorov prístroja nekladajte žiadne predmety. Môže to spôsobiť požiar alebo úraz elektrickým prúdom!
- Používanie príslušenstva, ktoré nie je odporúčané výrobcom, môže spôsobiť požiar, úraz elektrickým prúdom alebo poranenia osôb.
- **Pri používaní prístroja zabráňte možným škodám.**
- Nikdy nenechávajte zariadenie počas prevádzky bez dozoru.
- Zariadenie nepoužívajte, ak je poškodené, ak spadlo alebo nefunguje správne. Ihneď vyťahnite zástrčku zo zásuvky. Ak potrebujete zariadenie overiť, opraviť alebo nastaviť, kontaktujte spoločnosť **Nespresso** alebo autorizovaného zástupcu **Nespresso**.
-  Poškodený spotrebič môže spôsobiť zranenie elektrickým prúdom, popáleniny a požiar.
- Vždy celkom zatvorte výklopné dverka a nikdy ich nezdvíhajte počas prevádzky. Môže dôjsť k obareniu.
- Nedávajte prsty pod výpusť kávy, riziko obarenia.
- Nevkladajte prsty do priestoru na kapsuly. Nebezpečenstvo poranenia!
- V prípade, že čepele neprerazia kapsulu, by voda mohla prúdiť okolo kapsuly a poškodiť kávovar.
- Nikdy nepoužívajte už použitú, poškodenú alebo zdeformovanú kapsulu.
- Ak sa kapsula zasekne v priestore na kapsuly, vypnite kávovar a predtým, než čokoľvek urobíte, odpojte ho z elektrickej siete. Kontaktujte **Nespresso** alebo autorizovaného zástupcu spoločnosti **Nespresso**.
- Nádržku na vodu naplňte vždy studenou, čerstvou pitnou vodou.
- V prípade, že kávovar nebudete dlhšie používať (dovolenka a pod.), vylejte vodu z nádržky.
- V prípade, že ste kávovar niekoľko dní (napr. cez víkend) nepoužívali, vymeňte vodu v nádržke.
- Nepoužívajte spotrebič bez zbernej misky a mriežky na odkvapkávanie, aby sa do okolia kávovaru nevyliala káva ani iné kvapaliny.
- Nepoužívajte silné čistiace prostriedky ani rozpúšťadlá. Na čistenie povrchu kávovaru použite čistú vlhkú utierku a jemný čistiaci prostriedok.
- Prístroj čistite len čistými pomôckami.

- Pri rozbaľovaní kávovaru odstráňte plastovú fóliu a zlikvidujte ju.
- Tento spotrebič je určený pre použitie kávových kapsúl **Nespresso**, ktoré môžete zakúpiť výlučne v **Nespresso Boutiques** alebo od autorizovaných zástupcov spoločnosti **Nespresso**.
- Všetky prístroje **Nespresso** prechádzajú najprísnejšou kontrolou. Testy spoľahlivosti v podmienkach normálneho použitia sa vykonávajú na náhodne vybraných kávovaroch. Tie potom môžu vykazovať známky bežného použitia.
- **Nespresso** si vyhradzuje právo na zmenu návodu bez predchádzajúceho oznámenia.

Odstránenie vodného kameňa

- **Správne použitý odváňovací roztok Nespresso** pomáha zabezpečiť správne fungovanie kávovaru počas jeho životnosti a umožňuje konzistentne pripravovať kávu tak, aby pôžitok z nej bol stále rovnaký ako v prvý deň používania.

- **Odváňňovací roztok Nespresso** bol špeciálne vyvinutý pre prístroje **Nespresso**. Použitie nevhodného prostriedku môže poškodiť kávovar alebo odstrániť vodný kameň nedostatočne.
- Tento kávovar **Nespresso** podľa množstva použitej vody a jej stupňa tvrdosti vypočíta, kedy potrebuje odstrániť vodný kameň. Táto hodnota je nastavená pri prvom použití prístroja pomocou testu na tvrdosť vody. Ak budete prístroj používať v inom štáte alebo oblasti, nezabudnite znova urobiť test tvrdosti vody.
- Vodný kameň odstráňte hneď, ako kávovar začne signalizovať potrebu odstránenia vodného kameňa; neskoré odstránenie vodného kameňa nemusí byť dostatočne účinné.
- Vodný kameň odstraňujte podľa odporúčaní uvedených v návode na použitie.

TENTO NÁVOD STAROSTLIVO UCHOVAJTE

Odovzdajte ho každému ďalšiemu užívateľovi kávovaru. Tento návod je k dispozícii aj vo formáte PDF na stránke [nespresso.com](https://www.nespresso.com)

PL Zawartość opakowania/
SK Obsah balenia



- 1 Ekspres do kawy
Kávovar



- 2 Degustacyjny zestaw kapsulek Nespresso
Uvítacia sada kapsúl kávy Nespresso



- 3 Broszura powitalna Nespresso
Uvítacia brožúra Nespresso



- 4 Instrukcja obsługi
Návod na použitie



- 5 1 pasek testowy do pomiaru twardości wody
znajdujący się w instrukcji obsługi
1 tester twardości wody v Návodě na použitie

Essenza Plus/ Essenza Plus

Nespresso to wyjątkowe urządzenie, które pozwala zaparzyć idealne Espresso za każdym razem. Każdy z parametrów urządzenia został bardzo precyzyjnie obliczony, aby umożliwić wydobycie wszystkich aromatów z każdej kapsułki, nadać kawie odpowiednią konsystencję oraz uzyskać niezwykle gęstą i delikatną cremę.

Nespresso je exkluzívny systém, ktorý vám zakaždým pripraví dokonale Espresso. Všetky parametre prípravy kávy boli veľmi citlivo nastavené tak, aby sa z kávy uvoľnili všetky arómy, aby káva získala správnu konzistenciu, a aby sa vytvorila mimoriadne hustá a jemná crema.

⚠ OSTROŽNIE: gdy pojawi się ten znak, należy zapoznać się z zasadami bezpieczeństwa, aby uniknąć ewentualnych obrażeń ciała lub uszkodzenia ekspresu.

⚠ UPOZORNENIE: tento symbol označuje riziko poranenia používateľa alebo poškodenia prístroja, prečítajte si, prosím, príslušnú časť návodu týkajúcu sa bezpečnostných pokynov.

i INFORMACJA: gdy pojawi się ten znak, należy zapoznać się ze wskazówkami dotyczącymi prawidłowego i bezpiecznego użytkowania ekspresu.

i INFORMÁCIE: v prípadoch, keď je zobrazený tento symbol, riadte sa pokynmi pre správne a bezpečné používanie prístroja.



UWAGA: gdy pojawi się ten znak, z danej funkcji można skorzystać również za pośrednictwem aplikacji. Więcej informacji można znaleźć w aplikacji.



POZNÁMKA: tento symbol označuje možnosť použiť pre danú funkciu aplikáciu. Ďalšie informácie nájdete v aplikácii.

Opis urządzenia/ Popis kávovaru

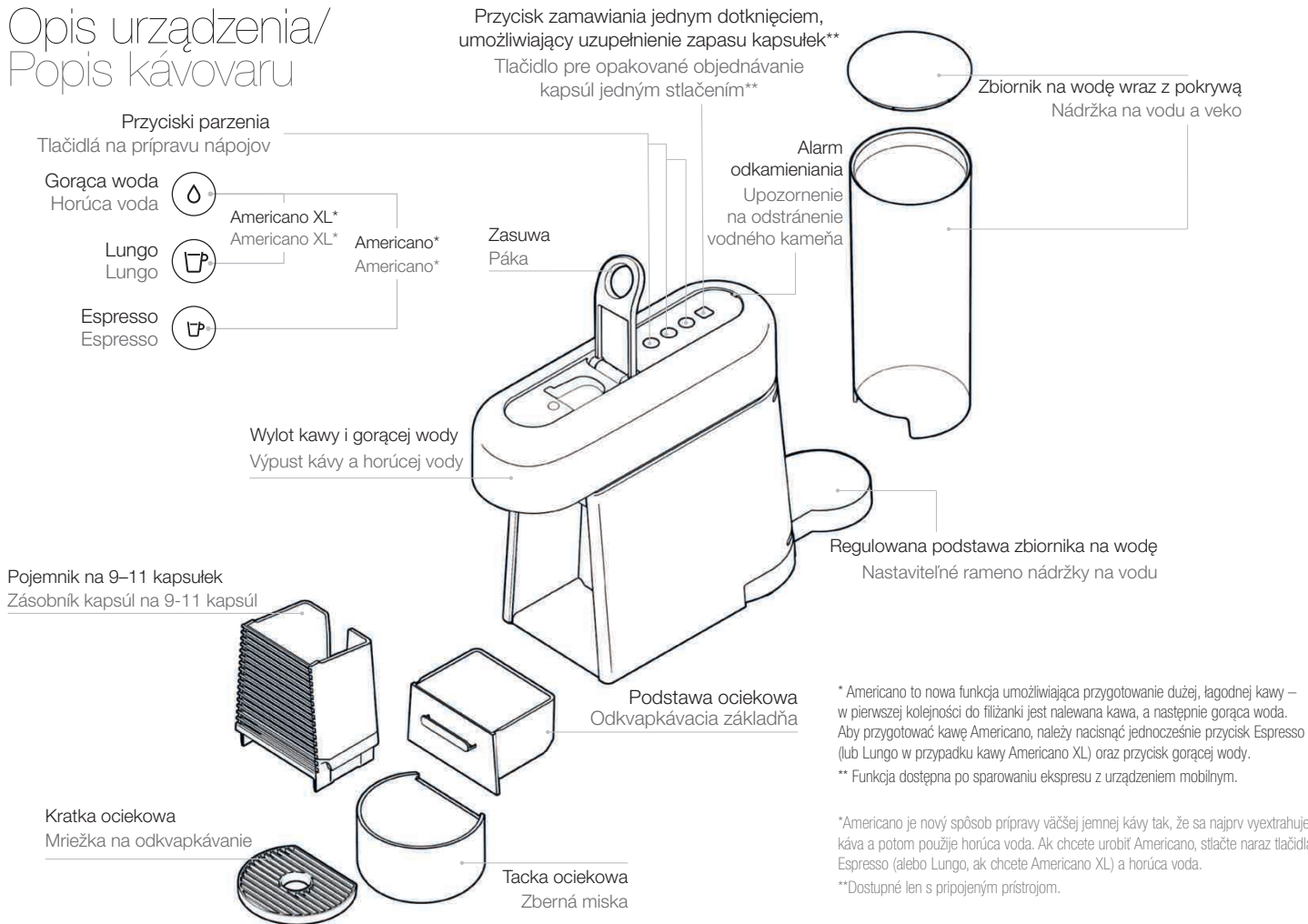

PL

SK

* Americano to nowa funkcja umożliwiająca przygotowanie dłużej, łagodnej kawy – w pierwszej kolejności do filizanki jest nalewana kawa, a następnie gorąca woda. Aby przygotować kawę Americano, należy nacisnąć jednocześnie przycisk Espresso (lub Lungo w przypadku kawy Americano XL) oraz przycisk gorącej wody.

** Funkcja dostępna po sparowaniu ekspresu z urządzeniem mobilnym.

* Americano je nový spôsob prípravy väčšej jemnej kávy tak, že sa najprv vyextrahuje káva a potom použije horúca voda. Ak chcete urobiť Americano, stlačte naraz tlačidlá Espresso (alebo Lungo, ak chcete Americano XL) a horúca voda.

** Dostupné len s pripojeným prístrojom.

PL Pobierz aplikację/ SK Stiahnuť aplikáciu

- 1 Pobrać aplikację Nespresso.**
Jeśli aplikacja jest już zainstalowana na urządzeniu mobilnym, zaktualizować ją.

Stiahnite si aplikáciu Nespresso.
Ak ju už máte, aktualizujte si ju.



Kompatybilność urządzenia można sprawdzić na stronie
www.nespresso.com

Ak chcete skontrolovať kompatibilitu prístroja, prejdite na stránku
www.nespresso.com

- 2 Uruchoić aplikację.**
Spustíte aplikáciu.

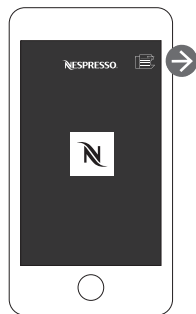

- 3 Kliknąć ikonę ekspresu.**
Kliknite na ikonu prístroja.

Parowanie/ Párovanie

- i Uwaga:** najpierw trzeba włączyć na smartfonie lub tablecie funkcję *Bluetooth*®.
Aby korzystać ze wszystkich funkcji, należy sparować ekspres ze smartfonem lub tabletem i nawiązać połączenie z siecią Wi-Fi zgodnie z instrukcjami podanymi w aplikacji.

- i Majte na pamięci,** że reżim *Bluetooth*® musicie najprv aktivovať na smartfóne alebo tablete.
Ak chcete využívať všetky výhody, sparujte prístroj so smartfónom alebo tabletom a podľa pokynov v aplikácii ho pripojte k Wi-Fi.

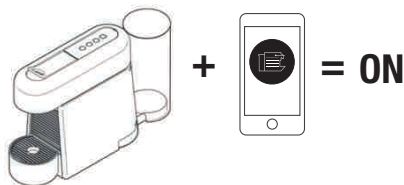

Po zakończeniu operacji parowania

przycisk zamawiania jednym dotknięciem zamiga 3 razy.

Potwierdzenie sparowania:

miganie BIAŁEJ DIODY;

Niepowodzenie parowania: miganie POMARAŃCZOWEJ DIODY.

Po skončení párovania tlačidlo pre objednávku kapsúl jedným stlačením 3x zabliká.

Spárovanie potvrdené:

bliká BIELA DIÓDA LED; Spárovanie zlyhalo:

bliká ORANŽOVÁ DIÓDA LED.

Funkcje łączności/ Funkcie pripojenia

- Zarządzanie przepisami
- Zamawianie kapsulek
- Powiadomienia o konieczności przeprowadzenia czynności konserwacyjnych
- Alarm odkamieniania
- Inne funkcje dostępne przy użyciu aplikacji

- Správa receptov
- Objednávanie kapsúl
- Oznámenia o údržbe
- Upozornenie na potrebu odstránenia vodného kameňa
- A ďalšie možnosti dostupné cez aplikáciu

Użycie ekspresu po raz pierwszy (lub po długim okresie nieużywania)/^{PL} Prvé použitie (alebo použitie po dlhšej dobe nepoužívania)

SK

⚠ W pierwszej kolejności należy się zapoznać z zasadami bezpieczeństwa, aby wyeliminować ryzyko śmiertelnego porażenia prądem lub pożaru.

⚠ Najprv si prečitajte bezpečnostné pokyny, aby ste sa vyhli riziku smrteľného úrazu elektrickým prúdom a požiaru.

i Ustawienia fabryczne: Espresso: 40 ml, Lungo: 110 ml, Americano: 150 ml (25 ml kawy, 125 ml gorącej wody),
Americano XL: 200 ml (40 ml kawy, 160 ml gorącej wody), gorąca woda: 200 ml

i Výrobné nastavenia: Espresso: 40 ml, Lungo: 110 ml, Americano: 150 ml (25 ml kávy, 125 ml horúcej vody),
Americano XL: 200 ml (40 ml kávy, 160 ml horúcej vody), Horúca voda: 200 ml.

1 Wyjąć zbiornik na wodę i pojemnik na kapsułki na celu ich wyczyszczenia (zob. punkt „Czyszczenie”).

Vyberte nádržku na vodu a zásobník na kapsuly, a vyčistite ich (pozri časť Čistenie).

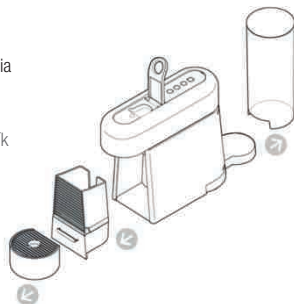

2 Dostosować długość przewodu. Nadmiar przewodu należy schować pod ekspresem. Umieścić pozostałą część przewodu w kanale prowadzącym pod wnęką zbiornika na wodę z lewej lub prawej strony, w zależności od wybranego umiejscowienia zbiornika. Ustawić ekspres w pozycji pionowej.

Nastavte dĺžku kábla a zvyšnú časť uložte pod prístroj. Zvyšnú časť šnúry vložte do vyhradeného priestoru pod nádržkou na vodu na ľavej alebo pravej strane podstavca, podľa polohy zvolenej pre nádržku. Umiestnite prístroj do zvislej polohy.

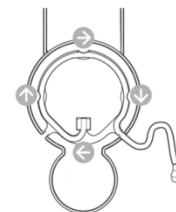

3 Podłączyć ekspres do źródła zasilania.

Pripojte prístroj do elektrickej siete.

4 Napełnić zbiornik na wodę świeżą wodą pitną.

Nádržku na vodu naplňte čerstvou pitnou vodou.

5 Postawić zbiornik na wodę na podstawie oraz umieścić taczkę ociekową i pojemnik na kapsułki we właściwych miejscach.

Položte nádržku na vodu na jej základňu a vložte zbernú misku a zásobník na kapsuly na ich miesto.



PL Użycie ekspresu po raz pierwszy (lub po długim okresie nieużywania)/
SK Prvé použitie (alebo použitie po dlhšej dobe nepoužívania)

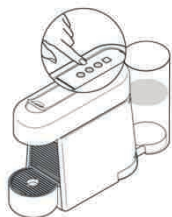

- 6 Włączyć ekspres**, naciskając przycisk Espresso, Lungo lub gorącej wody.
- Miganie diod: nagrzewanie (ok. 30 sekund)
 - Światło stałe: gotowość do pracy

Ak chcete prístroj zapnúť, stlačte tlačidlo Espresso, Lungo alebo Horúca voda.

- Blikajúce kontrolky: zohrievanie kávovaru (asi 30 sekúnd)
- Kontrolky stále svetia: kávovar je pripravený



- 7 W celu przepłukania ekspresu** umieścić naczynie (min. 1 l) pod wylotem kawy. Nacisnąć przycisk Lungo. Powtórzyć 3 razy. Nacisnąć przycisk gorącej wody. Powtórzyć 2 razy.

Ak chcete prístroj vypláchnuť, dajte nádobu (min. 1 l) pod výpust kávy. Stlačte tlačidlo Lungo. Zopakujte 3-krát. Stlačte tlačidlo Horúca voda. Zopakujte 2-krát.

- 8 Aby połączyć ekspres z urządzeniem mobilnym**, należy postępować zgodnie z instrukcjami przedstawionymi w punktach „Pobierz aplikację” i „Parowanie” na str. 132. Ekspres Essenza Plus można połączyć z kilkoma urządzeniami tylko pod warunkiem, że użytkownik korzysta z indywidualnego numeru członka Klubu. Aby sparować ekspres z dodatkowymi urządzeniami, należy wykonać instrukcje podane w punktach „Pobierz aplikację” i „Parowanie”.

Ak chcete pripojiť prístroj, riadte sa pokynmi v častiach „Stiahnuť aplikáciu” a „Párovanie” na strane 132. K prístroju Essenza Plus môžete pripojiť viaceré zariadenia, len ak použijete vaše jedinečné členské číslo v Nespresso Clube. Ak chcete spárovať tieto ďalšie zariadenia, riadte sa pokynmi v častiach „Stiahnuť aplikáciu” a „Párovanie”.

- 9 Aby wyłączyć ekspres**, zanim zadziała funkcja wyłączenia automatycznego, należy przycisnąć jednocześnie przycisk Espresso i przycisk Lungo (przez mniej niż sekundę).

Ak chcete vypnúť prístroj skôr než to urobí funkcia automatického vypnutia, stlačte naraz tlačidlá Espresso a Lungo. (krátke stlačenie - menej než 1 sekunda).



Ekspres automatycznie przejdzie w tryb wyłączenia po 9 minutach nieużywania.



Prístroj sa automaticky vypne po 9 minútach nepoužívania.

Przygotowanie kawy/ Příprava kávy

- 1 Włączyć ekspres**, naciskając przycisk Espresso, Lungo lub gorącej wody. Miganie diod: nagrzewanie (ok. 30 sekund) Światło stałe: gotowość do pracy

Ak chcete prístroj zapnúť, stlačte tlačidlo Espresso, Lungo alebo Horúca voda. Blikajúce kontrolky: zohrievanie (asi 30 sekúnd). Kontrolky trvalo svetia: prístroj je pripravený



- 2 Otworzyć zasuwę** i włożyć kapsułkę.

Celkom zdvihnite páku a vložte kapsulu.



- 3 Zamknąć zasuwę** i postawić filiżankę pod wylotem kawy. **Abymieścić wysoką szklankę**, należy zdjąć tackę ociekową.

Zaklapnite páku a položte šálku pod výpust kávy. **Ak chcete použiť vyššiu šálku alebo pohár**, odstráňte zbernú misku.

Przygotowanie kawy/ Příprava kávy

PL

SK

⚠ Nie wolno podnosić zasuw podczas pracy urządzenia. Ponadto należy zapoznać się z ważnymi zasadami bezpieczeństwa, aby wyeliminować ewentualne zagrożenia związane z obsługą ekspresu.

⚠ Nikdy nezdvihajte výklopné dverka počas prevádzky a riadte sa dôležitými bezpečnostnými pokynmi, aby ste sa vyhli možným poraneniam pri používaní prístroja.

i **Podczas nagrzewania**, gdy migają diody, można nacisnąć dowolny przycisk parzenia. Gdy ekspres będzie gotowy, kawa zostanie nalana automatycznie. Počas zohrievania môžete stlačiť ktorékoľvek tlačidlo na prípravu nápoja, ak bliká. Káva potom automaticky potečie, keď bude prístroj pripravený.

i **Jeśli chce się uzyskać tylko gorącą wodę**, przed naciśnięciem przycisku gorącej wody warto usunąć zużytą kapsułkę do pojemnika na zużyte kapsułki. **Na prípravu samotnej horúcej vody** odporúčame vyhodit' zvyšnú použitú kapsulu do zásobníka použitých kapsúl ešte pred stlačením tlačidla na horúcu vodu.

4 ☞	Espresso (40 ml)
☞	Lungo (110 ml)
☞ + ☹	(jednoczesne naciśnięcie) Americano (25 ml kawy, 125 ml gorącej wody)
☞ + ☹	(jednoczesne naciśnięcie) Americano XL (40 ml kawy, 160 ml gorącej wody)
☹	Gorąca woda (200 ml)

☞	Espresso (40 ml)
☞	Lungo (110 ml)
☞ + ☹	(súčasne stlačiť) Americano (25 ml kávy, 125 ml horúcej vody)
☞ + ☹	(súčasne stlačiť) Americano XL (40 ml kávy, 160 ml horúcej vody)
☹	Horúca voda (200 ml)

Nacisnąć odpowiedni przycisk parzenia, aby rozpocząć. Przygotowywanie kawy zakończy się automatycznie. Aby przerwać nalewanie kawy, należy nacisnąć dowolny przycisk parzenia.

Stlačením tlačidla požadovaného nápoja sa spustí proces prípravy. Príprava skončí automaticky. Ak chcete kedykoľvek zastaviť prípravu kávy, stlačte ktorékoľvek tlačidlo.



5 Zabrać filizankę. Otworzyć i zamknąć zasuwę, aby wyrzucić kapsułkę do pojemnika na zużyte kapsułki.

Odoberte šálku. Zdvihnite a zatvorte výklopné dverka, čím vyhodíte kapsulu do zásobníka použitých kapsúl.

Programowanie ilości wody/ Programovanie objemu vody

Każdy z przycisków parzenia można zaprogramować:

Ktoroikółvek tlačidlo na prípravu nápoja sa dá naprogramovať:

☞	Espresso: od 20 do 70 ml
☞	Lungo: od 70 do 130 ml
☞ + ☹	Americano i Americano XL: od 20 do 110 ml kawy, od 25 do 300 ml gorącej wody
☹	Gorąca woda: od 50 do 300 ml

☞	Espresso: od 20 do 70 ml
☞	Lungo: od 70 do 130 ml
☞ + ☹	Americano a Americano XL: káva od 20 do 110 ml, horúca voda od 25 do 300 ml
☹	Horúca voda: od 50 do 300 ml



- 1 Włączyć ekspres** i poczekać, aż przejdzie on w tryb gotowości (diody będą świecić światłem stałym). Napętnić zbiornik na wodę świeżą wodą pitną i włożyć kapsułkę.

Zapnite prístroj a vyčkajte, kým bude pripravený (trvale svieti). Nádržku na vodu naplňte čerstvou pitnou vodou a vložte kapsulu.

- 2 Postawić filiżankę** pod wylotem kawy.

→ **Aby zaprogramować ilości kaw Espresso i Lungo:** Nacisnąć i przytrzymać przycisk Espresso lub Lungo. Po uzyskaniu odpowiedniej ilości puścić przycisk. Diody szybko 3-krotnie zamigają, potwierdzając nowe ustawienie. Poziom ilości wody zostanie zapisany.

→ **Aby zaprogramować ilość kawy Americano i Americano XL:** Nacisnąć jednocześnie przycisk Espresso (w przypadku kawy Americano) lub Lungo (w przypadku kawy Americano XL) oraz przycisk gorącej wody. Po uzyskaniu odpowiedniej ilości kawy puścić oba przyciski. Gorąca woda zacznie być nalewana automatycznie. Nacisnąć przycisk gorącej wody po uzyskaniu odpowiedniej ilości wody. Diody szybko 3-krotnie zamigają, potwierdzając nowe ustawienie.

→ **Aby zaprogramować ilość gorącej wody:** Nacisnąć i przytrzymać przycisk gorącej wody, aż do uzyskania odpowiedniej ilości. Diody szybko 3-krotnie zamigają, potwierdzając nowe ustawienie.

- Dajcie szálku** pod výpusť kávy.

→ **Ak chcete naprogramovať množstvo kávy pre Espresso a Lungo:** Stlačte a podržte tlačidlo Espresso alebo Lungo. Pusťte tlačidlo, keď sa dosiahne požadovaný objem. LED diódy trikrát rýchlo bliknú, čím potvrdia nové nastavenie. Množstvo vody je teraz uložené v pamäti.

→ **Ak chcete naprogramovať množstvo pre Americano a Americano XL:** Naraz stlačte tlačidlá Espresso (pre Americano) alebo Lungo (pre Americano XL) a Horúca voda. Pusťte obe tlačidlá, keď sa dosiahne požadovaný objem kávy. Horúca voda začne tiecť automaticky. Raz stlačte tlačidlo Horúca voda, keď sa dosiahne požadovaný objem vody. LED diódy trikrát rýchlo bliknú, čím potvrdia nové nastavenie.

→ **Ak chcete naprogramovať množstvo horúcej vody:** Stlačte a držte tlačidlo Horúca voda, kým sa nedosiahne požadované množstvo. LED diódy trikrát rýchlo bliknú, čím potvrdia nové nastavenie.

Oszczędzanie energii/ Režim úspory energie

PL

SK



Ekspres wyposażony jest w funkcję oszczędzania energii.
Prístroj má funkciu úspory energie.



Ekspres wyłączy się automatycznie po 9 minutach.
Prístroj sa po 9 minútach nečinnosti automaticky vypne.

- 1 Energooszczędność:** gdy ekspres nie jest używany do parzenia napojów, minimalizuje zużycie energii. Ekspres automatycznie przejdzie w tryb niskiego zużycia energii po 2 minutach nieużywania. Po 9 minutach automatycznie się wyłączy.
- 1 Nízka spotreba:** Prístroj minimalizuje spotrebu energie, ak nepripravuje nápoj. Prístroj automaticky prejde do nízkoenergetického režimu po 2 minútach nepoužívania. Po 9 minútach sa prístroj automaticky vypne.

Przywracanie ustawień fabrycznych/



Obnovenie výrobných nastavení



Przywrócenie ustawień fabrycznych spowoduje zerwanie parowania *Bluetooth®* i Wi-Fi oraz zresetowanie poziomu twardości wody.
Ustawienia fabryczne są następujące: Espresso: 40 ml, Lungo: 110 ml, Americano: 150 ml (25 ml kawy, 125 ml gorącej wody), Americano XL: 200 ml (40 ml kawy, 160 ml gorącej wody), gorąca woda: 200 ml. Domyślnie ustawiony jest wysoki poziom twardości wody.



Ak v prístroji obnovíte výrobné nastavenia, zruší sa spárovanie *Bluetooth®* a Wi-Fi, a zruší sa nastavenie tvrdosti vody.
Výrobné nastavenia: Espresso: 40 ml, Lungo: 110 ml, Americano: 150 ml (25 ml kávy, 125 ml horúcej vody), Americano XL: 200 ml (40 ml kávy, 160 ml horúcej vody), Horúca voda: 200 ml. Predvolená tvrdosť vody je nastavená na tvrdú.

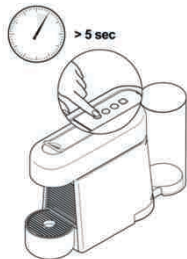

Aby przeprowadzić proces z poziomu ekspresu:

Ak chcete spustiť proces na prístroji:

- 1 Upewníc się, że ekspres jest wyłączony**, a następnie naciśnięć przycisk Espresso i przytrzymać przez 5 sekund.

Pri vypnutom prístroji stlačte a podržte tlačidlo Espresso na 5 sekúnd.



- 2 Diody szybko 3-krotnie zamigają**, potwierdzając przywrócenie fabrycznych ustawień ekspresu. Ekspres wyłączy się automatycznie.

Diódy LED trikrát rýchlo bliknú, čím potvrdia, že v prístroji boli obnovené výrobné nastavenia. Prístroj sa potom automaticky vypne.

PL Czyszczenie/ Čistenie

SK

⚠ Ryziko śmiertelnego porażenia prądem i pożaru. Nie zanurzać urządzenia ani jego części w wodzie. / Przed przystąpieniem do czyszczenia ekspresu koniecznie odłączyć go od zasilania. / Nie stosować silnych środków czyszczących ani środków na bazie rozpuszczalnika. / Nie używać ostrych przedmiotów, szczotek ani środków o właściwościach ściernych. / Nie myć w zmywarce.

⚠ Nebezpečenstvo smrteľného úrazu elektrickým prúdom a požiaru. Nikdy neponárajte prístroj ani jeho časť do vody. / Pred čistením nezabudnite odpojiť prístroj od elektrickej siete. / Nepoužívajte žiadne agresívne čistiace prostriedky ani čistiace prostriedky obsahujúce rozpúšťadlá. / Nepoužívajte ostré predmety, kefy ani ostré brusivá. / Nevkladajte do umývačky riadu.



1 Codziennie opróżniać tackę ociekową, podstawę ociekową i pojemnik na kapsułki. Wyjąć zbiornik na wodę wraz z pokrywą i oczyścić je za pomocą wilgotnej szmatki i bezzapachowego detergentu, a następnie przepłukać ciepłą lub gorącą wodą.

Každý deň vyprázdnite zbernú misku, odkvapkávaciú základňu a zásobník na kapsuly. Taktiež vyberte nádržku na vodu s vekom, vyčistíte všetko detergentom bez vône, a potom všetko opláchnite horúcou vodou.



2 Osuszyć wszystkie części czystym ręcznikiem, szmatką lub ręcznikiem papierowym i ponownie je zamontować. Regularnie czyścić wylot kawy i wnętrze ekspresu wilgotną szmatką.

Vysušte suchou a čistou utierkou, handričkou alebo papierom a všetko znova zložte. Pravidelne čistite výstup kávy a vnútrošok kávovaru navlhčenou utierkou.

Odkamienianie/ Odstránenie vodného kameňa

www.nespresso.com/descaling

⚠ Należy zapoznać się z zasadami bezpieczeństwa podanymi na opakowaniu środka do odkamieniania i sprawdzić w tabeli zalecaną częstość przeprowadzania tej procedury. Środek do odkamieniania może być szkodliwy. Unikać kontaktu z oczami, skórą i powierzchniami. W tabeli zamieszczonej w punkcie „Twardość wody” należy sprawdzić częstość przeprowadzania procedury odkamieniania wymaganą w celu optymalnego działania ekspresu, w zależności od twardości wody. W razie jakichkolwiek dodatkowych pytań na temat odkamieniania należy się kontaktować z firmą **Nespresso**.

⚠ Prečítajte si bezpečnostné pokyny na balení odvápnovača a pozrite si tabuľku, ako často sa má používať. Odvápnovací roztok môže byť škodlivý. Zabráňte styku s očami, pokožkou a povrchmi. V časti „Tvrdosť vody“ si pozrite tabuľku, v ktorej sa uvádza, ako často treba v závislosti od tvrdosti vody odstraňovať vodný kameň, aby sa dosiahol optimálny výkon kávovaru. Ak máte akékoľvek ďalšie otázky týkajúce sa odstraňovania vodného kameňa, obráťte sa na spoločnosť **Nespresso**.

Odkamienianie/ Odstránenie vodného kameňa

www.nespresso.com/descaling

PL

SK

i **Czas trwania procesu:** około 15 minut.
Trvanie približne 15 minút.



- 1** Odkamienianie ekspresu należy przeprowadzić, gdy alarm odkamieniania miga w trybie gotowości.

Odstráňte vodný kameň z kávuvaru, vždy keď bliká upozornenie na odvápnovanie.



- 2** Otworzyć i zamknąć zasuwę, aby wyrzucić kapsułkę do pojemnika na zużyte kapsułki.

Zdvihnite a zatvorte páku, čím vyhodíte kapsulu do zásobníka použitých kapsúl.

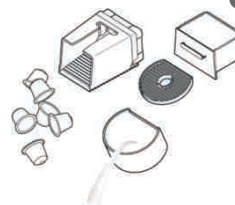

- 3** Opróżnić tackę ociekową, podstawę ociekową i pojemnik na zużyte kapsułki.

Vyprázdňte zbernú misku, odkvapkávaciú základňu a zásobník na kapsuly.



- 4** Napełnić zbiornik na wodę świeżą wodą pitną do połowy (ok. 0,5 l). Wlać do zbiornika na wodę 1 zaszetkę płynu odkamieniającego Nespresso.

Naplňte nádržku na vodu čerstvou pitnou vodou až do polovice nádoby (asi 0,5 l). Vlejte 1 vrecko s odvápnovacím roztokom Nespresso do nádržky na vodu.



- 5** Umieścić naczynie (o pojemności min. 1 l) pod wylotem kawy.

Umiestnite nádobu (min. objem 1 l) pod výpust kávy.



- 6** Aby uruchomić tryb odkamieniania: upewnić się, że ekspres jest włączony, a następnie nacisnąć przyciski Espresso, Lungo oraz gorącej wody i przytrzymać przez 5 sekund.

Režim odstraňovania vodného kameňa zapnete pri zapnutom prístroji tak, že stlačíte tlačidlá Espresso, Lungo a Horúca voda na 5 sekúnd.

PL Odkamienianie/ Odstránenie vodného kameňa

SK www.nespresso.com/descaling



- 7** Wszystkie trzy diody zamigają. Alarm odkamieniania pozostanie włączony przez cały proces odkamieniania.

Aby opuścić tryb odkamieniania na tym etapie, należy nacisnąć przycisk Espresso lub Lungo.

Všetky tri diódy LED blikajú. Upozornenie na odstránenie vodného kameňa bude zapnuté počas celého odváňovania.

Ak chcete skončiť odváňovanie v tejto fáze, stlačte tlačidlo Espresso alebo Lungo.



- 8** Aby rozpocząć proces odkamieniania, należy nacisnąć przycisk gorącej wody i poczekać, aż zbiornik na wodę będzie pusty.

Ak chcete začať odváňovanie, stlačte tlačidlo Horúca voda a vyčkajte, kým sa nádržka na vodu nevyprázdni.



- 9** Opróżnić i przepłukać zbiornik na wodę. Napelnić zbiornik na wodę świeżą wodą pitną do maksymalnego poziomu.

Vyprázdňte a vypláchnite nádržku na vodu. Naplňte ju čerstvou pitnou vodou až po úroveň max.

- 10** Opróżnić zbiornik jednolitrowy i włożyć go z powrotem. Nacisnąć przycisk gorącej wody. Po opróżnieniu zbiornika na wodę wykonać ponownie czynności z punktów 9 i 10.

Vyprázdňte 1-litrovú nádobu a umiestnite ju späť. Stlačte tlačidlo na horúcu vodu. Keď bude nádržka na vodu prázdna, ešte raz zopakujte kroky 9 a 10.

- 11** Po zakończeniu płukania ekspres wyłączy się automatycznie.

Po skončení cyklu vyplachovania sa prístroj automaticky vypne.



- 12** Opróżnić podstawę ociekową.

Vyprázdňte odkvapkávaciú základňu.

Ustawianie twardości wody/ Nastavenie tvrdosti vody

PL

SK

Poziom twardości wody można sprawdzić za pomocą paska twardości wody, który znajduje się na pierwszej stronie instrukcji obsługi.

Aby ustawić twardość wody w ekspresie:

Twardość wody się da zistiť testerom tvrdosti vody, ktorý je na prvej strane návodu na použitie.

Ak chcete nastaviť tvrdosť vody pomocou prístroja:

- 1 Upewnnić się, że ekspres jest wyłączony, a następnie nacisnąć przycisk gorącej wody i przytrzymać przez 5 sekund. Przyciski parzenia zamigają, wskazując obecne ustawienie.

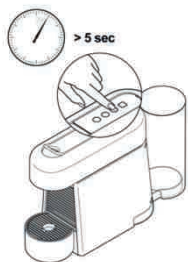

Pri vypnutom prístroji stlačiť a podržte tlačidlo Horúca voda na 5 sekúnd. Tlačidlá na prípravu nápojov budú blikať, a tým označovať aktuálne nastavenie.

- 2 W celu zmiany ustawienia twardości wody nacisnąć przycisk gorącej wody tyle razy, ile trzeba, aby uzyskać odpowiedni poziom:

Ak chcete zmeniť nastavenie tvrdosti vody, stlačajte tlačidlo Horúca voda dovtedy, kým sa nedosiahne príslušný stupeň.



Miganie przycisków Espresso, Lungo, gorącej wody: twarda

Blilká Espresso, Lungo a Horúca voda: Tvrdá



Miganie przycisków Espresso, Lungo: średnia

Blilká Espresso a Lungo: Stredná



Miganie przycisku Espresso: miękka

Blilká Espresso: Mäkká

- 3 W celu potwierdzenia i opuszczenia trybu ustawiania twardości wody nacisnąć przycisku Espresso lub Lungo.

Ak chcete potvrdiť a skončiť nastavovanie tvrdosti vody, stlačiť tlačidlo Espresso alebo Lungo.

Twardość wody*/ Tvrdosť vody*

	App.	fH	dH	CaCO ₃	Odkamienić po:*/ Odvápňovanie po:*	
					Liczba filiżanek/ Šáľkach  (40 ml)	
Miękka/ Mäkká		Poziom 0/ Úroveň 0	< 5	< 3	< 50 mg/l	4000
Średnia/ Stredná		Poziom 1/ Úroveň 1	> 7	> 4	> 70 mg/l	3000
		Poziom 2/ Úroveň 2	> 13	> 7	> 130 mg/l	2000
Twarda/ Tvrdá		Poziom 3/ Úroveň 3	> 25	> 14	> 250 mg/l	1500
		Poziom 4/ Úroveň 4	> 38	> 21	> 380 mg/l	1000

fH Skala francuska
Francúzska stupnica

dH Skala niemiecka
Nemecká stupnica

CaCO₃ Węglan wapnia
Uhlíčan vápenatý

* Twardość wody można w każdej chwili zmienić w aplikacji w obszarze „Water status” (Stan wody).

* V aplikácii možno tvrdosť vody nastaviť kedykoľvek pod položkou „Stav vody”.



Časté korzystanie z funkcie kawy Americano lub gorącej wody może spowodować konieczność wcześniejszego odkamienienia ekspresu.

Časté používanie funkcie Americano alebo horúcej vody má za následok častejšiu potrebu odstraňovania vodného kameňa.

PL Opróżnianie układu przed okresem nieużywania, w celu ochrony przed mrozem lub przed naprawą/
SK Vypustenie systému pred obdobím nepoužívania, pri ochrane pred mrazom alebo pred plánovanou opravou



Z wylotu może wydobywać się para. Ekspres pozostaje zablokowany przez 10 minut po opróżnieniu.

Z otworu może wyjść para. Po wypróżnieniu zostawa stroj 10 minut zablokowany.

3 Rozpocznie się proces opróżniania. Po zakończeniu procedury ekspres wyłączy się automatycznie.

Začína proces vypúšťania. Prístroj sa automaticky vypne po skončení procedúry.

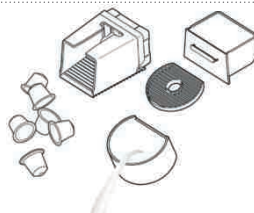

☎ Konfiguracja zamawiania jednym dotknięciem/
Nastavenie Objednávky kapsúl stlačením jedného tlačidla

Przycisk zamawiania jednym dotknięciem umożliwia zamówienie predefiniowanego koszyka kapsulek bezpośrednio z ekspresu – przy każdym naciśnięciu. **Aby skonfigurować tę funkcję:**

Tlačidlo Objednávka jedným stlačením vám umožňuje objednať si vami preddefinovaný balíček kapsúl priamo z vášho kávovaru. **Ak ho chcete nastaviť:**

1 Połączyć ekspres z urządzeniem mobilnym, wykonując instrukcje podane w punktach „Pobierz aplikację” i „Parowanie” na str. 132. Ekspres Essenza Plus można połączyć z kilkoma urządzeniami tylko pod warunkiem, że użytkownik korzysta z indywidualnego numeru członka Klubu. Aby sparować ekspres z dodatkowymi urządzeniami, należy wykonać instrukcje podane w punktach „Pobierz aplikację” i „Parowanie”.

Pripojte prístroj podľa pokynov v časti „Stiahnuť aplikáciu” a „Párovanie” na strane 132. K prístroju Essenza Plus môžete pripojiť viaceré zariadenia, len ak použijete vaše jedinečné číslo v Nespresso Clube. Ak chcete spárovať ďalšie zariadenia, riadte sa pokynmi v častiach „Stiahnuť aplikáciu” a „Párovanie”.

2 Skonfigurować szablon zamówienia w aplikacji, aby uaktywnić przycisk zamawiania jednym dotknięciem.

Nastavte si šablónu objednávky cez aplikáciu, čím aktivujete tlačidlo Objednávka jedným stlačením.

5 Nacisnąć przycisk zamawiania jednym dotknięciem w celu zamówienia kapsulek.

Potwierdzenie zamówienia: BIAŁA DIODA świeci światłem stałym

Niepowodzenie zamówienia: POMARAŃCZOWA DIODA

Jeśli zamówienie zostanie potwierdzone, BIAŁA DIODA będzie świecić światłem stałym przez 2 godziny.

W razie potrzeby w tym czasie można anulować zamówienie przy użyciu aplikacji.

Przycisk zamawiania jednym dotknięciem zostanie uaktywniony ponownie po realizacji zamówienia.

W aplikacji można zarządzać zamówieniem i je monitorować.

W razie jakichkolwiek pytań należy się kontaktować z firmą **Nespresso**.

Ak si chcete objednať kapsuly stlačte tlačidlo Objednávka jedným stlačením.

Objednávka potvrdená: Svetí BIELA DIÓDA LED

Objednávka sa nepodarila: Svetí ORANŽOVÁ DIÓDA LED

Ak je objednávka potvrdená, BIELA DIÓDA LED zostane svetieť 2 hodiny.

Počas týchto dvoch hodín môžete v prípade potreby objednávku zrušiť cez aplikáciu.

Tlačidlo Objednávka jedným stlačením bude znova aktívne po odoslaní vašej aktuálnej objednávky.

Svoje objednávky môžete spravovať a sledovať pomocou aplikácie.

V prípade akýchkoľvek otázok volajte **Nespresso**.

Włączanie/wyłączanie łączności/ Aktivovanie a deaktivovanie pripojenia

i Uwaga: funkcje łączności *Bluetooth®* i Wi-Fi są domyślnie włączone w ekspresie.
Nezabudnite, že *Bluetooth®* a Wi-Fi sú na prístroji predvolene zapnuté.

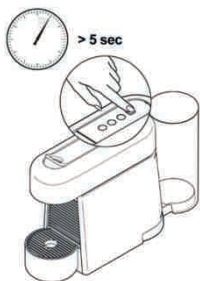

- **Aby wyłączyć funkcje *Bluetooth®* i Wi-Fi** w ekspresie:
 - Upewnić się, że ekspres jest wyłączony, a następnie nacisnąć przycisk zamawiania jednym dotknięciem i przytrzymać przez 5 sekund.
 - 3-krotnie zamiga POMARAŃCZOWA DIODA, potwierdzając dezaktywację łączności.
- **Aby ponownie włączyć funkcje *Bluetooth®* i Wi-Fi:**
 - Upewnić się, że ekspres jest wyłączony, a następnie jeszcze raz nacisnąć przycisk zamawiania jednym dotknięciem i przytrzymać przez 5 sekund.
 - 3-krotnie zamiga BIAŁA DIODA, potwierdzając aktywację łączności.

- **Ak chcete deaktivovať funkcie *Bluetooth®* a Wi-Fi na prístroji:**
 - Pri vypnutom prístroji stlačte a podržte tlačidlo Objednávka jedným stlačením na 5 sekúnd.
 - Dióda LED blikne 3-krát ORANŽOVO, čím potvrdí, že pripojenie bolo deaktivované.
- **Ak chcete znova aktivovať funkcie *Bluetooth®* a Wi-Fi na prístroji:**
 - Pri vypnutom prístroji stlačte a podržte tlačidlo Objednávka jedným stlačením znova na 5 sekúnd.
 - Dióda LED blikne 3-krát BIELO, čím potvrdí, že pripojenie bolo aktivované.



Filmy są dostępne w aplikacji oraz na stronie www.nespresso.com – przejdź do sekcji „services” (usługi).

Parowanie się nie powiodło.	<ul style="list-style-type: none"> - Upewnić się, że funkcja Bluetooth® na smartfonie lub tablecie jest włączona. - Sprawdzić kompatybilność smartfonu lub tabletu z ekspresem (zob. str. 132). - Upewnić się, że podczas parowania smartfon lub tablet znajdują się w pobliżu ekspresu (maks. odległość wynosi 20 cm). - Dopilnować, aby podczas parowania w pobliżu ekspresu nie działały mikrofałe.
Jak zerwać parowanie ekspresu za pomocą aplikacji.	<ul style="list-style-type: none"> - W aplikacji kliknąć „Name” (Nazwa), „Machine status” (Status ekspresu) i „Unpair this machine” (Zerwij parowanie z ekspresem). - Kliknąć „Unpair this device” (Zerwij parowanie z urządzeniem), aby potwierdzić zerwanie parowania. - Uwaga: zerwanie parowania spowoduje utratę wszystkich ustawień i specyfikacji oraz przywrócenie fabrycznych ustawień ekspresu.
Diody ekspresu nie świecą.	<ul style="list-style-type: none"> - Sprawdzić gniazdko elektryczne, wtyczkę, napięcie i bezpiecznik. W razie problemów skontaktować się z firmą Nespresso.
Brak kawy, brak wody.	<ul style="list-style-type: none"> - Pierwsze użycie: napelnić zbiornik wody ciepłą wodą (maks. 55°C) i uruchomić ekspres zgodnie z instrukcją podaną na str. 133. - Pusty zbiornik na wodę. Napelnić zbiornik na wodę. - W razie potrzeby odkamienić – zob. punkt „Odkamienianie”.
Kawa jest nalewana bardzo wolno.	<ul style="list-style-type: none"> - Prędkość nalewania zależy od rodzaju kawy. - W razie potrzeby odkamienić – zob. punkt „Odkamienianie”.
Kawa nie jest wystarczająco gorąca.	<ul style="list-style-type: none"> - Podgrzać filiżankę. - W razie potrzeby odkamienić.
Wystąpił wyciek w okolicy kapsułek (woda w pojemniku na kapsułki).	<ul style="list-style-type: none"> - Prawidłowo umieścić kapsułkę. Jeśli wycieki się powtarzają, skontaktować się z firmą Nespresso.
Wszystkie 3 przyciski parzenia szybko migają.	<ul style="list-style-type: none"> - Wystąpił błąd, ekspres się przegrzał lub temperatura otoczenia spadła poniżej 0°C. Poczekać, aż wszystkie przyciski przestaną migać. Może to potrwać kilka minut. - Jeśli po kilku minutach przyciski nadal migają, odłączyć i ponownie podłączyć ekspres. - Jeśli problem nie ustąpi, należy się skontaktować się z firmą Nespresso.
Alarm odkamieniania miga (alarm odkamieniania poziomu 1).	<ul style="list-style-type: none"> - Ekspres włącza alarm odkamieniania na podstawie ilości zaparzonych napojów. Odkamienić ekspres.
Alarm odkamieniania świeci światłem stałym (alarm odkamieniania poziomu 2).	<ul style="list-style-type: none"> - Ekspres włącza alarm odkamieniania na podstawie ilości zaparzonych napojów. Jak najszybciej usunąć kamień, aby uniknąć pogorszenia wydajności ekspresu i jakości kawy.
DIODA przycisku zamawiania jednym dotknięciem jest POMARAŃCZOWA.	<ul style="list-style-type: none"> - Sprawdzić, czy ekspres jest sparowany ze smartfonem lub tabletem i czy ma połączenie z siecią Wi-Fi. Stan połączenia ekspresu można sprawdzić w aplikacji. - Sprawdzić w aplikacji, czy zamówienie zostało skonfigurowane i powiązane z ekspresem. - Sprawdzić, czy zamówienie jest już realizowane. Przycisk zamawiania jednym dotknięciem zostanie uaktywniony ponownie po realizacji zamówienia.
Nieregularne miganie.	<ul style="list-style-type: none"> - Wysłać urządzenie do naprawy lub skontaktować się z firmą Nespresso.
Brak kawy, nalewana jest tylko woda (mimo włożonej kapsułki).	<ul style="list-style-type: none"> - W razie problemów skontaktować się z firmą Nespresso.
Wszystkie 4 przyciski migają naprzemiennie (od przodu do tyłu).	<ul style="list-style-type: none"> - Trwa aktualizowanie oprogramowania sprzętowego (firmware). Poczekać kilka minut, aż aktualizacja zostanie ukończona. W tym czasie nie można korzystać z ekspresu. Po zakończeniu aktualizacji przyciski przestaną migać, a ekspres się wyłączy.



Videá sú k dispozícii v aplikácii a na stránke www.nespresso.com - Prejdite do časti „služby“.

Spáročovanie sa nepodarilo.	<ul style="list-style-type: none">- Skontrolujte, či je funkcia Bluetooth® na smartfóne alebo tablete aktivovaná.- Skontrolujte kompatibilitu smartfónu alebo tabletu s prístrojom (pozri stranu 132).- Zabezpečte, aby bol smartfón alebo tablet počas spáročovania blízko prístroja (max. 20 cm).- Zabezpečte, aby počas spáročovania nebola zapnutá žiadna mikrovlnná rúra v blízkosti prístroja.
Ak chcete zrušiť spáročovanie prístroja cez aplikáciu.	<ul style="list-style-type: none">- V aplikácii zvolte „Názov“, kliknite na „Stav prístroja“, potom kliknite na „Zrušiť spáročovanie tohto prístroja“.- Kliknutím na „Zrušiť spáročovanie tohto prístroja“ potvrdíte zrušenie spáročovania.- Poznámka: V prípade zrušenia spáročovania sa všetky nastavenia a údaje stratia a v prístroji sa obnovia výrobné nastavenia.
Nesvieti žiadna kontrolka.	<ul style="list-style-type: none">- Skontrolujte zásuvku, zástrčku, napätie a poistku. V prípade problémov volajte Nespresso.
Žiadna káva, žiadna voda.	<ul style="list-style-type: none">- Prvé použitie: Naplňte nádržku na vodu teplou vodou (max. 55° C) a prepláchnite prístroj podľa pokynov na strane 133.- Nádržka na vodu je prázdna. Naplňte nádržku na vodu.- Odvápnite, ak treba; pozri časť Odstránenie vodného kameňa.
Káva vyteká veľmi pomaly.	<ul style="list-style-type: none">- Rýchlosť vytekania závisí od druhu kávy.- Odvápnite, ak treba; pozri časť Odstránenie vodného kameňa.
Káva nie je dostatočne horúca.	<ul style="list-style-type: none">- Predhrejte šálku.- V prípade potreby odstráňte vodný kameň.
Priestor na vkladanie kapsúl preteká (v nádobe na kapsuly je voda).	<ul style="list-style-type: none">- Správne vložte kapsulu. Ak dôjde k pretekaniu vody, kontaktujte Nespresso.
Všetky 3 tlačidlá na prípravu kávy rýchlo blikajú.	<ul style="list-style-type: none">- V stroji došlo k niektorej chybe, je prehriaty alebo teplota okolia je nižšia ako 0 °C. Počkajte, kým všetky tlačidlá prestanú blikať. Môže to trvať niekoľko minút.- Ak tlačidlá aj po niekoľkých minútach stále blikajú, stroj odpojte z elektrickej siete a opäť ho do nej zapojte.- Ak problém pretrváva, volajte Nespresso.
Upozornenie na odvápnovanie bliká (upozornenie na odvápnovanie, úroveň 1).	<ul style="list-style-type: none">- Prístroj zapína upozornenie na odvápnovanie podľa spotreby nápojov. Odvápnite prístroj.
Upozornenie na odvápnovanie trvale svieti (upozornenie na odvápnovanie, úroveň 2).	<ul style="list-style-type: none">- Prístroj zapína upozornenie na odvápnovanie podľa spotreby nápojov. Prístroj hneď odvápnite, aby nedošlo k zníženiu jeho výkonnosti ani zníženiu kvality kávy.
Tlačidlo Objednávka jedným stlačením ORANŽOVÁ LED.	<ul style="list-style-type: none">- Skontrolujte, či je prístroj spáročovaný so smartfónom alebo tabletom a či je prístroj pripojený k Wi-Fi. Stav pripojenia prístroja môžete skontrolovať cez aplikáciu.- Cez aplikáciu skontrolujte, či je objednávka nastavená a prepojená s prístrojom.- Skontrolujte, či už objednávka prebieha. Tlačidlo Objednávka jedným stlačením bude znova aktívne po odoslani vašej aktuálnej objednávky.
Nepravidelné blikanie.	<ul style="list-style-type: none">- Pošlite zariadenie na opravu alebo volajte Nespresso.
Netečie káva, vyteká iba voda (napriek vlozenej kapsuli).	<ul style="list-style-type: none">- V prípade problémov volajte Nespresso.
Všetky 4 tlačidlá striedavo blikajú (odpredu dozadu).	<ul style="list-style-type: none">- Prebieha aktualizácia firmwae. Vyčkajte niekoľko minút, kým aktualizácia neskončí. V tomto čase sa prístroj nedá používať. Po skončení aktualizácie blikanie prestane a prístroj sa vypne.

PL Utylizacja i ochrona środowiska/

SK Likvidácia a ochrana životného prostredia



Urządzenie zostało wyprodukowane przy użyciu cennych materiałów, które mogą zostać odzyskane i przetworzone. Segregacja odpadów ułatwia przetwarzanie cennych surowców. Urządzenie przeznaczone do utylizacji należy oddać do punktu odbioru. Informacji na temat utylizacji udzielają lokalne urzędy.

Tento prístroj obsahuje cenné materiály, ktoré sa dajú obnoviť alebo recyklovať. Separovanie zvyšných odpadových materiálov napomáha recyklovaniu cenných surovín. Odovzdajte prístroj v zbernom dvore. Informácie o likvidácii získate na miestnom úrade.

Ograniczona gwarancja/ Obmedzená záruka

De'Longhi udziela gwarancji na niniejszy produkt w zakresie wad materiałowych i wykonania, na okres dw.ch lat od daty zakupu. W ciągu tego okresu, De'Longhi, zgodnie z własnym uznaniem, dokona naprawy lub wymiany wszelkich niesprawnych urządzeń bez koszt. w dla właściciela. Wymiana produktu lub naprawionych części objęta jest gwarancją przez okres trwania oryginalnej gwarancji lub sześć miesięcy, w zależności od tego, kt.ry z tych okres.w jest dłuższy. Niniejsza ograniczona gwarancja nie ma zastosowania do jakichkolwiek usterek spowodowanych na wypadek, nieprawidłowego użytkowania, niewłaściwej konserwacji lub normalnego zużycia. Za wyjątkiem sytuacji określonych przez przepisy prawa, warunki niniejszej ograniczonej gwarancji nie wyłączają, nie ograniczają i nie zmieniają wszelkich praw związanych z transakcją sprzedaży produktu. W przypadku podejrzenia usterki urządzenia, proszę skontaktować się z Klubem **Nespresso** w celu uzyskania wskaz. wek, co do przesłania urządzenia do naprawy.

De'Longhi poskytuje na tento výrobok záruku, ktorá sa vzťahuje na chyby materiálu a vyhotovenia. Záruka platí po dobu dvoch rokov od kúpy prístroja. V záručnej dobe De'Longhi podľa vlastného uváženia opraví alebo vymení akýkoľvek chybný výrobok bez akýchkoľvek nákladov zo strany zákazníka. Na vymenené a opravené časti sa záruka vzťahuje len do konca pôvodnej záručnej lehoty výrobku, minimálne však šesť mesiacov od opravy (výmeny). Táto obmedzená záruka sa nevzťahuje na poruchy spôsobené nehodami, nesprávnym používaním, nesprávnou údržbou alebo bežným opotrebovaním. Táto obmedzená záruka neskracuje, neobmedzuje ani inak nemení zákonné práva spotrebiteľa vyplývajúce z nákupu produktu. Je len ich doplnením. Ak sa domnievate, že váš výrobok je chybný, obráťte sa na spoločnosť De'Longhi, ktorá vám oznámi, kam môžete výrobok poslať alebo priniesť do opravy.

Kontakt z Nespresso/ Obráťte sa na Nespresso

Ponieważ istnieje możliwość, że nie uwzględniliśmy wszystkich sposobów korzystania z urządzenia, w razie potrzeby uzyskania dodatkowych informacji bądź porady albo konieczności rozwiązania problemu należy się kontaktować z firmą **Nespresso** lub autoryzowanym przedstawicielem firmy **Nespresso**. Dane kontaktowe najbliższego oddziału firmy **Nespresso** lub autoryzowanego przedstawiciela firmy **Nespresso** można znaleźć w folderze «Witamy w Nespresso» w pudełku z ekspresem lub na stronie nespresso.com

Ak potrebujete akékoľvek ďalšie informácie, v prípade problémov, alebo ak potrebujete radu, volajte **Nespresso** alebo autorizovaného zástupcu **Nespresso**. Kontaktné údaje najbližšej pobočky **Nespresso** alebo autorizovaného zástupcu **Nespresso** nájdete v uvítacej brožúre v krabici od prístroja alebo na stránke nespresso.com



EN200
by Nespresso