



MANUAL DEL PROPIETARIO

LAVADORA DE ROPA



Antes de comenzar la instalación, lea atentamente estas instrucciones. Esto simplificará la instalación y garantizará que el producto se instale de manera correcta y segura. Una vez instalado, guarde estas instrucciones cerca del producto para consultarlas en el futuro.

ES ESPAÑOL

WD16*G2S6
WD16WG2S6P



MFL71670386
Rev.02_052422

NOM

www.lg.com

Copyright © 2020-2022 LG Electronics Inc. Todos los derechos reservados

ÍNDICE

Este manual puede contener imágenes o contenido diferente del modelo que haya adquirido.

Este manual está sujeto a revisión por parte del fabricante.

INSTRUCCIONES DE SEGURIDAD

LEA TODAS LAS INSTRUCCIONES ANTES DE USAR	3
ADVERTENCIA	3
CUIDADO DEL MEDIOAMBIENTE	9

INSTALACIÓN

Partes y especificaciones	10
Requisitos del lugar de instalación	12
Desempacado del aparato.....	13
Nivelado del electrodoméstico.....	14
Conexión de la manguera de suministro de agua	16
Instalación de la manguera de drenaje	18

FUNCIONAMIENTO

Descripción general del funcionamiento.....	20
Preparación de la carga de lavado	21
Agregado de detergentes y suavizantes.....	22
Panel de control	25
Tabla de programas.....	28
Programa de Secado	31
Opciones y funciones extra	33

FUNCIONES INTELIGENTES

Aplicación LG ThinQ.....	36
Smart Diagnosis	38

MANTENIMIENTO

Limpieza después de cada lavado	40
Limpieza periódica del electrodoméstico y realización de una evacuación de agua de emergencia	41

SOLUCIÓN DE PROBLEMAS

Antes de solicitar asistencia técnica	44
---	----

INSTRUCCIONES DE SEGURIDAD

LEA TODAS LAS INSTRUCCIONES ANTES DE USAR

Las siguientes instrucciones de seguridad tienen por objetivo evitar riesgos imprevistos o daños derivados de un funcionamiento poco seguro o incorrecto del aparato.

Las instrucciones se dividen en "ADVERTENCIAS" y "PRECAUCIONES", como se describe a continuación.

Mensajes de seguridad



Este símbolo se muestra para indicar cuestiones y acciones que pueden suponer un riesgo. Lea con atención la parte señalada con este símbolo y siga las instrucciones a fin de evitar riesgos.



ADVERTENCIA

Indica que, de no seguirse las instrucciones, pueden producirse lesiones graves o la muerte.



PRECAUCIÓN

Indica que, de no seguirse las instrucciones, pueden producirse lesiones menos graves o daños en el aparato.

ADVERTENCIA



ADVERTENCIA

Para reducir el riesgo de explosión, incendio, muerte, descarga eléctrica, lesiones o quemaduras a personas al utilizar este producto, siga instrucciones básicas de seguridad, entre las que se encuentran las siguientes:

Seguridad técnica

- Este aparato no debe ser utilizado por personas (incluidos niños) con discapacidades físicas, sensoriales o mentales, o falta de experiencia

y conocimientos, si no es bajo supervisión y siguiendo las instrucciones de seguridad de una persona responsable.

- Debe vigilarse a los niños de corta edad para asegurarse de que no jueguen con el aparato.
- Si el cable de alimentación está dañado, debe ser reemplazado por el fabricante, su agente de servicio o personas con cualificación similar para evitar peligros.
- Utilice una manguera nueva o el conjunto de manguera suministrado con el electrodoméstico. Volver a utilizar mangueras usadas puede provocar una pérdida de agua y el posterior daño de la propiedad.
- Las aperturas de ventilación no deben ser obstruidas por una alfombra.
- Este electrodoméstico tiene como propósito ser utilizado en un hogar.
- La presión de entrada del agua debe estar comprendida entre 50 kPa y 800 kPa.

Carga Máxima

La capacidad máxima en algunos ciclos para el lavado de ropa seca a utilizar es de **Lavado (16 kg)/Secado (8 kg)**.

La capacidad máxima recomendada para cada programa de lavado puede variar. Para obtener buenos resultados de lavado, por favor consulte la **Tabla de programas** en el capítulo **FUNCIONAMIENTO** para más detalles.

Seguridad técnica para el uso de la Secadora

- No seque prendas no lavadas en el electrodoméstico.
- Las prendas que se hayan ensuciado con sustancias como aceite de cocina, aceite vegetal, acetona, alcohol, petróleo, queroseno, quitamanchas, aguarrás, ceras y removedores de ceras deben lavarse en agua Caliente con una cantidad extra de detergente antes de secarse en la lavadora.

- Nunca detenga este electrodoméstico antes de que termine el ciclo de secado, a menos que se quiten todas las prendas rápidamente y se separen para disipar el calor.
- Artículos como la gomaespuma (espuma de látex), las gorras de baño, las telas impermeables, los artículos con partes de goma y las prendas o almohadas que contienen parches de gomaespuma no deben secarse en este electrodoméstico.
- Los suavizantes u otros productos similares deben usarse de acuerdo con sus instrucciones.
- Quite todos los objetos de los bolsillos, como los mecheros o las cerillas.
- No debe usarse este electrodoméstico si se emplearon químicos industriales para limpiar.

INSTALACIÓN

- Nunca intente hacer funcionar este electrodoméstico si está estropeado, funciona mal, parcialmente desmontado o tiene piezas perdidas o rotas, incluidos el cable o enchufe dañado.
- Este electrodoméstico solo debe ser transportado por dos o más personas que lo sujeten con firmeza.
- No instale el electrodoméstico en un lugar húmedo y polvoriento. No instale ni almacene el electrodoméstico al aire libre ni en un área que esté sujeta a condiciones climáticas, tales como luz directa del sol, viento o lluvia, ni a temperaturas bajo cero.
- Asegúrese de que el enchufe está insertado completamente en el tomacorriente.
- No enchufe el aparato a múltiples tomacorrientes, tableros de alimentación o un cable de extensión de alimentación.
- No modifique el enchufe de alimentación provisto con el aparato. Si no se ajusta a la tomacorriente, haga que un electricista calificado instale una toma adecuada.
- Este electrodoméstico está equipado con un cable que cuenta con un conductor y un enchufe de conexión de/a tierra (pin a tierra). El enchufe debe conectarse en un tomacorriente adecuado,

correctamente instalada y que tenga la conexión de/a tierra debida, de conformidad con todos los códigos y las ordenanzas locales.

- Una conexión incorrecta del conductor de conexión a tierra del equipo puede ocasionar riesgo de descarga eléctrica. Si tiene dudas respecto de la conexión a tierra adecuada del electrodoméstico, consulte a un electricista calificado o personal de servicio.
- Este electrodoméstico no debe instalarse detrás de una puerta con cerradura, una puerta corrediza ni una puerta con una bisagra en el lateral opuesto del electrodoméstico, de manera tal que se limite la abertura total de la puerta del electrodoméstico.

FUNCIONAMIENTO

- No use objetos afilados con el panel de control para manejar el electrodoméstico.
- No intente separar los paneles ni desmontar el electrodoméstico.
- No repare ni reemplace ninguna parte del electrodoméstico. Todas las reparaciones y servicios deben ser realizados por personal de servicio cualificado, a menos que se recomiende lo contrario en este manual del propietario. Utilice sólo repuestos autorizados.
- No aplique peso excesivo en la puerta cuando está abierta.
- No coloque animales vivos, como mascotas, dentro del producto.
- No lave tapetes, alfombras, calzado o mantas para mascotas, peluches, ni otros elementos aparte de ropa o sábanas, en esta lavadora.
- Mantenga el área debajo del electrodoméstico y alrededor de este sin materiales inflamables, como pelusas, papel, paños, productos químicos, etc.
- No deje la puerta del electrodoméstico abierta. Los niños pueden colgarse de la puerta o meterse dentro del electrodoméstico y provocar daños o sufrir lesiones.
- No introduzca, lave ni seque prendas que se hayan limpiado, lavado, empapado o salpicado con combustible o sustancias explosivas (por ejemplo, ceras, removedores de ceras, aceite, pintura, gasolina, desengrasantes, solventes para limpieza en seco, queroseno,

combustible, quitamanchas, aguarrás, aceite vegetal, aceite de cocina, acetona, alcohol, etc.). El uso inadecuado puede provocar incendios o explosiones.

- No utilice ni almacene sustancias inflamables o combustibles (éter, benceno, alcohol, químicos, LPG, aerosol combustible, gasolina, disolventes, petróleo, insecticida, ambientador, cosméticos, etc.) cerca del electrodoméstico.
- Nunca introduzca la mano dentro del electrodoméstico mientras está en funcionamiento. Espere hasta que el tambor se haya detenido por completo.
- No toque la puerta durante un programa de altas temperaturas.
- En caso de una fuga de agua del aparato o inundaciones, desconecte el enchufe de alimentación y comuníquese con el centro de información del cliente de LG Electronics.
- Cierre los grifos de agua para aliviar la presión en las mangueras y válvulas y minimizar la fuga si en caso ocurriera una ruptura. Revise la condición de las mangueras de llenado; estas deberían ser reemplazadas luego de 5 años.
- Si hay una fuga de gas (isobutano, propano, gas natural, etc.) dentro de la casa, no toque el aparato ni el enchufe de alimentación y ventile el área de inmediato.
- Si la manguera de drenaje o de entrada se congeló durante el invierno, úsela después de que se haya descongelado.
- Mantenga todos los detergentes de lavado, suavizantes y cloros fuera del alcance de los niños.
- No toque el enchufe ni los controles del aparato con las manos mojadas.
- No doble excesivamente el cable de alimentación ni coloque un objeto pesado sobre él.
- Evite tocar el agua que se drena del aparato durante el lavado.
- Asegúrese de que el drenaje está funcionando apropiadamente. Si el agua no se drena apropiadamente, su piso podría inundarse.
- Cuando la temperatura del aire es alta y la del agua es baja, puede ocurrir condensación y por lo tanto humedecer el piso.

- Limpie la suciedad o el polvo de los contactos del enchufe de alimentación

Mantenimiento

- Desconecte el electrodoméstico del suministro de energía antes de limpiarlo. Ajustar los controles en APAGADO o en posición de Espera no desconecta este electrodoméstico del suministro de energía.
- Conecte con firmeza el enchufe en la toma de corriente tras eliminar por completo toda humedad y polvo.
- No rocíe agua dentro o fuera del producto para limpiarlo.
- No tire del cable para desenchufar el aparato. Sujete el enchufe con fuerza y desconéctelo del tomacorriente.
- Únicamente personal de servicio autorizado de un centro de servicio LG ELECTRONICS debe desarmar, reparar o modificar el electrodoméstico. Contacte a un centro de información al cliente de LG ELECTRONICS si mueve e instala el electrodoméstico en una ubicación diferente.

Eliminación

- Antes de descartar un electrodoméstico antiguo, desenchúfelo. Corte el cable directamente detrás del electrodoméstico para evitar que se use.
- Aleje todos los materiales de embalaje, como bolsas plásticas y poliestireno, de los niños. Los materiales de embalaje pueden provocar asfixia.
- Retire la puerta antes de descartar o desechar este electrodoméstico para evitar el peligro de que niños o pequeños animales queden atrapados en su interior.

CUIDADO DEL MEDIOAMBIENTE

Eliminación de su electrodoméstico usado



- Este símbolo del contenedor con ruedas tachado indica que los residuos de aparatos eléctricos y electrónicos (RAEE) deberían desecharse separado de los residuos urbanos.



- Los productos eléctricos usados pueden contener sustancias peligrosas, por lo tanto la correcta eliminación de sus electrodomésticos usados ayudará a evitar posibles consecuencias negativas para el medio ambiente y la salud humana. Es posible que su electrodoméstico usado contenga piezas reutilizables que podrían usarse para reparar otros productos, y otros materiales valiosos que pueden reciclarse para conservar los recursos limitados.
- Puede llevar el electrodoméstico al comercio donde compró el producto o puede comunicarse con el departamento de residuos del gobierno local para obtener detalles del punto de recolección de RAEE autorizado más cercano. Para ver información actualizada de su país, consulte www.lg.com/global/recycling.

INSTALACIÓN

Partes y especificaciones

NOTA

- El aspecto y las especificaciones pueden cambiar sin previo aviso para mejorar la calidad del electrodoméstico.

Vista frontal

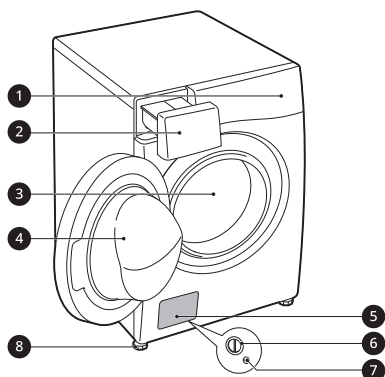

- 1 Panel de control
- 2 Compartimiento del dispensador de detergente
- 3 Tambor
- 4 Puerta
- 5 Tapa de la cubierta
- 6 Filtro de la bomba de desagüe
- 7 Tapón de drenaje
- 8 Pata niveladora

Vista trasera

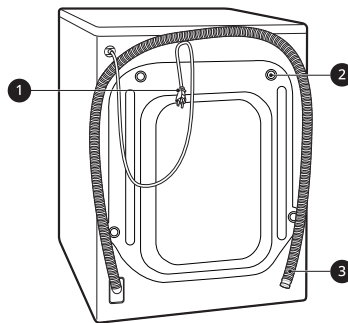

- 1 Enchufe de Alimentación
- 2 Pernos de transporte
- 3 Manguera de Drenaje

Accesorios

*1 Los accesorios incluidos podrían variar dependiendo del modelo que usted adquirió.

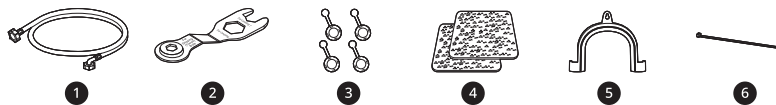

❶	Manguera de suministro de agua fría	❷	Hojas antideslizantes*1
❸	Llave de tuercas	❸	Codo de soporte para asegurar la manguera de drenaje
❹	Tapas para cubrir agujeros de los pernos de transporte	❹	Precinto*1

Especificaciones

Modelo	WD16*G2S6 WD16WG2S6P
Alimentación eléctrica	120 V~ 60 Hz
Potencia máxima	1050 W (Lavado) / 1250 W (Secado)
Peso del producto	81 kg

Dimensiones(mm)

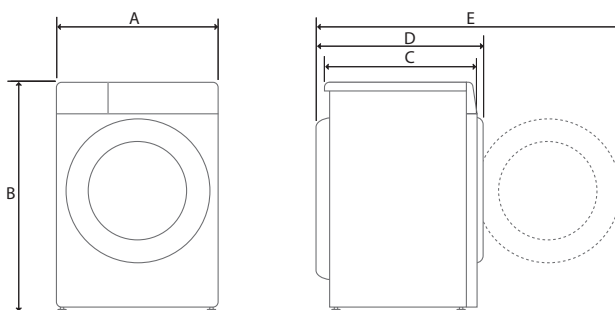

A	645 mm	C	710 mm	E	1270 mm
B	940 mm	D	770 mm		

Requisitos del lugar de instalación

Antes de instalar el electrodoméstico, verifique la siguiente información para asegurarse de que el electrodoméstico esté instalado en un lugar correcto.

Ubicación de la instalación

- Este electrodoméstico debe ser instalado sobre un piso firme para minimizar vibraciones durante el ciclo de centrifugado. El piso de concreto es el más recomendable, ya que es menos proclive a vibraciones durante el ciclo de centrifugado que las duelas de madera o superficies con alfombras.
- Si es imposible evitar posicionar el electrodoméstico junto a una cocina de gas o estufa de brasas, se debe colocar un aislamiento (850 X 600 mm) cubierto con papel aluminio del lado que enfrenta la cocina o estufa entre los dos electrodomésticos.
- Asegúrese de que cuando el electrodoméstico se instale, se coloque en un lugar que sea accesible para un ingeniero en caso de avería.
- Cuando instale el electrodoméstico, ajuste los cuatro pies ajustando la llave para pernos de transporte proporcionada para asegurarse de que el electrodoméstico está estable.

Instalación sobre el piso

Para asegurarse de que hay suficiente espacio para las mangueras de suministro de agua, el tubo de drenaje y el flujo de aire, deje espacios de un mínimo de 20 mm en los laterales y de 100 mm dentro del electrodoméstico. Asegúrese de tomar en cuenta la presencia de paredes, puertas o molduras sobre el piso que pudieran requerir el aumento de los espacios necesarios.

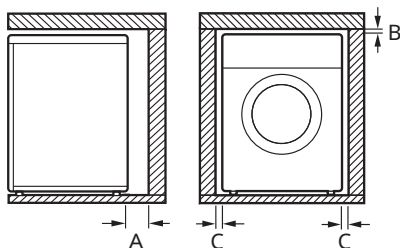

A	100 mm
B	5 mm
C	20 mm

⚠ ADVERTENCIA

- Este electrodoméstico solo debe utilizarse para fines domésticos y no debe usarse en aplicaciones móviles.

NOTA

- Nunca intente nivelar un desnivel del piso colocando trozos de madera, cartón o materiales similares debajo del electrodoméstico.

Pisos de madera (pisos flotantes)

Cuando instale el electrodoméstico sobre pisos de madera, utilice engomados para reducir vibraciones y falta de nivelación excesivas. El piso de madera o flotante puede contribuir a una falta de nivelación y vibración excesivas, así como a errores y a un mal funcionamiento.

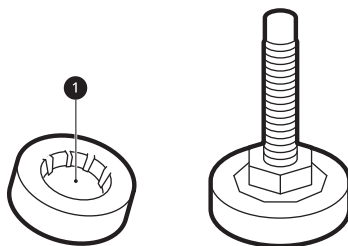

- Para evitar la vibración, recomendamos que coloque engomados ❶ de al menos 15 mm de espesor debajo de cada pie de ajuste del electrodoméstico, fijadas al menos a dos vigas del piso con tornillos.
- Si es posible, instale el electrodoméstico en una de las esquinas de la habitación, donde el piso es más estable.
- Coloque los engomados para las patas para reducir la vibración.

⚠ PRECAUCIÓN

- Si el electrodoméstico se instala sobre un piso inestable (p.ej. piso de madera), la garantía no cubre ningún daño ni costos que se produzcan debido a la instalación sobre el piso inestable.

NOTA

- Puede adquirir engomados (N.º pieza **4620ER4002B**) en el centro de servicios de LG.

Ventilación

- Asegúrese de que la circulación de aire alrededor del electrodoméstico no queda obstruida por alfombras, tapetes, etc.

Temperatura Ambiente

- No instale el electrodoméstico en habitaciones donde puede haber temperaturas bajo cero. Las mangueras congeladas pueden explotar bajo presión. La confiabilidad de la unidad de control electrónico puede verse perjudicada a temperaturas bajo cero.
- Si el electrodoméstico se entrega en invierno y las temperaturas no superan los 0 °C, colóquelo a temperatura ambiente por algunas horas antes de ponerlo en funcionamiento.

Conexión eléctrica

- No use un cable de extensión ni un adaptador doble.
- Siempre desenchufe el electrodoméstico y corte el suministro de agua después de usarlo.
- Conecte el electrodoméstico a una toma de corriente con conexión a tierra, de conformidad con las regulaciones de cableado actuales.
- El electrodoméstico debe posicionarse de modo que pueda accederse fácilmente al enchufe.
- La toma de corriente debe encontrarse a 1 metro de cada lado del electrodoméstico.

⚠ ADVERTENCIA

- Únicamente personal calificado puede realizar reparaciones en el electrodoméstico. Las reparaciones realizadas por personas sin experiencia pueden ocasionar lesiones o averías graves. Contáctese con su técnico de reparaciones autorizado de LG.
- El enchufe de alimentación debe conectarse/en un tomacorriente adecuado, correctamente instalado y que tenga la conexión de/a tierra debida, de conformidad con todos los códigos y las ordenanzas locales.

Desempacado del aparato

Levante el electrodoméstico de la base de espuma

* Esta característica podría variar dependiendo del modelo adquirido.

Luego de quitar el cartón y material de transporte, levante el electrodoméstico de la base de espuma.

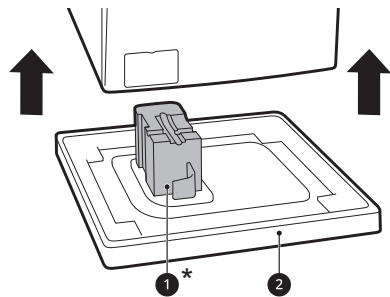

- Asegúrese de que el soporte de la tina ❶* salga con la base y no quede atascado en la parte inferior del electrodoméstico.
- Si debe acostar el electrodoméstico para quitar la base de cartón ❷, proteja siempre el costado del electrodoméstico y apóyelo cuidadosamente de lado. No apoye el electrodoméstico sobre su parte frontal o posterior.

Retire las uniones del perno de transporte

Para prevenir que el electrodoméstico vibre en exceso o se rompa, retire los pernos de transporte y los retenedores.

- 1 Empezando por la parte inferior dos pernos de transporte ①, use la llave (incluida) para aflojar completamente todos los pernos de transporte girándolos hacia la izquierda.

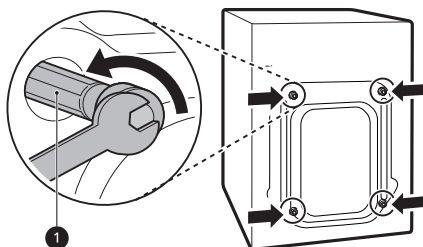

- 2 Retire los ensambles de pernos moviéndolos suavemente a medida que tira de ellos.

- 3 Instale las tapas.

- Busque las tapas ② incluidas en el paquete de accesorios e instélasas en la parte posterior.

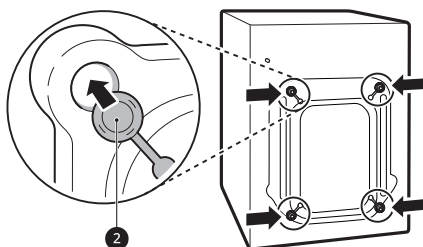

NOTA

- Guarde los pernos de transporte y los retenedores para un uso futuro.
- Transporte este electrodoméstico evitando su rotura según se describe a continuación:
 - Los pernos de transporte están reinstalados.
 - El cable de alimentación está fijado a la parte trasera del electrodoméstico.

Nivelado del electrodoméstico

Comprobación del nivel

Cuando presione hacia abajo los bordes de la placa superior diagonalmente, el electrodoméstico no debería moverse hacia arriba o abajo en absoluto (verifique ambas direcciones).

- Si el electrodoméstico se balancea al presionar la placa superior del electrodoméstico diagonalmente, ajuste los pies otra vez.
- Verifique si el electrodoméstico está totalmente a nivel luego de la instalación.

NOTA

- El piso de madera o flotante puede contribuir a una falta de equilibrio y vibración excesivas. El refuerzo o sustentación del suelo de madera podría ser considerado para detener o reducir los ruidos y vibraciones excesivos.

Ajuste y nivelación de los pies

Al instalar el aparato, éste debe estar alineado y perfectamente nivelado. Si el aparato no está alineado y nivelado correctamente, puede dañarse o no funcionar correctamente.

- 1 Gire las patas nivelables según sea necesario si el piso es irregular.
 - No inserte piezas de madera, etc. debajo de los pies.
 - Asegúrese de que los cuatro pies estén estables y apoyados en el piso.

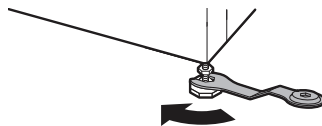

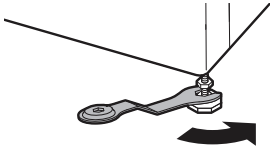

- El electrodoméstico debe estar 100% en posición horizontal y descansar en posición firme sobre un piso sólido y plano.
- No debe oscilar en los ángulos cuando está cargada.
- No permita que los pies del electrodoméstico se mojen. De lo contrario, podría producirse ruido o vibración.

NOTA

- No instale la lavadora sobre un plinto, soporte o superficie elevada a menos que hayan sido fabricados por LG Electronics para su uso con este modelo.

- 2 Verifique que el electrodoméstico esté perfectamente nivelado con un nivel de aire ❶.

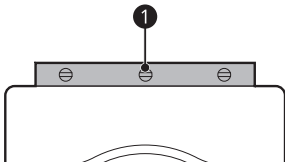

- 3 Asegure las patas nivelables con las tuercas de seguridad ❷ girando en sentido contrario a las agujas del reloj contra la parte inferior del electrodoméstico.

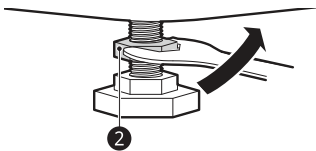

- 4 Verifique si todas las tuercas de seguridad de la parte inferior de el electrodoméstico están aseguradas correctamente.

NOTA

- La colocación y nivelación adecuadas del electrodoméstico garantizarán un funcionamiento prolongado, regular y confiable.

Uso de hojas antideslizantes

Esta característica podría variar dependiendo del modelo adquirido.

Si instala el electrodoméstico sobre una superficie resbaladiza, puede que esta se mueva a causa de la vibración excesiva. Una nivelación inadecuada puede causar un funcionamiento incorrecto debido al ruido y la vibración. Si esto sucede, instale hojas antideslizantes debajo de las patas de nivelación y ajuste el nivel.

- 1 Limpie el suelo para colocar las hojas antideslizantes.
 - Use un paño seco para quitar la humedad y limpiar objetos extraños. Si la humedad persiste, las hojas antideslizantes pueden deslizarse.
- 2 Ajuste el nivel después de posicionar el electrodoméstico en el área de instalación.
- 3 Coloque el lado adhesivo ❶ de las hojas antideslizantes en el suelo.
 - Es más efectivo instalar las hojas antideslizantes debajo de la pata frontal. Si es difícil instalar las hojas antideslizantes debajo de las patas frontales, instálasas debajo de las patas posteriores.

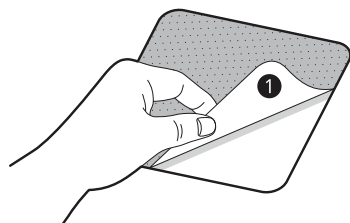

4 Coloque el electrodoméstico sobre las hojas antideslizantes.

- No adhiera el lado adhesivo ❶ de hojas antideslizantes a los pies del electrodoméstico.

NOTA

- Hay hojas antideslizantes adicionales disponibles en el Centro de Servicio de LG Electronics.

Conexión de la manguera de suministro de agua

Nota para la conexión

- La presión del agua debe estar entre **50 kPa** y **800 kPa** (0,5–8,0 kgf/cm²). Si la presión del agua es más de **800 kPa**, se debe instalar un dispositivo de descompresión.
- Revise el estado de la manguera de suministro de agua de manera periódica y reemplace la manguera de suministro de agua si fuera necesario.

NOTA

- No apriete en exceso la manguera de suministro de agua ni use dispositivos mecánicos para apretarla sobre las válvulas de entrada.
- No se requiere protección adicional contra reflujo para la conexión a la entrada de agua.

Verificación del sello de goma

Dos sellos de goma ❶ son incluidos con la manguera de suministro de agua. Estos son utilizados para prevenir fugas de agua. La conexión a los grifos ha de estar lo suficientemente apretada.

- No utilice dispositivos mecánicos como sujetaciones múltiples para apretar la manguera de suministro de agua. Asegúrese de que el

extremo curvo de la manguera de suministro de agua esté conectado al aparato.

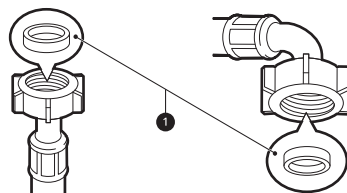

Conexión de la manguera con el grifo

Conexión de la manguera tipo rosca con el grifo roscado

Enrosque el conector de la manguera de suministro en el grifo de suministro de agua.

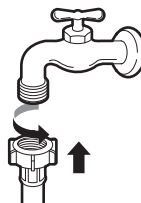

Conexión de la manguera tipo rosca con el grifo sin rosca

1 Afloje los 4 tornillos de fijación ❶.

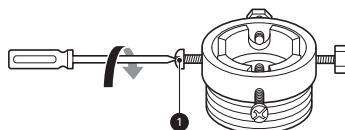

- 2** Quite la placa directriz **2** si el grifo es muy grande para el adaptador.

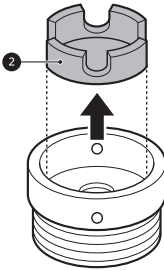

- 3** Presione el adaptador contra el extremo del grifo de modo que el sello de goma forme una conexión hermética. Ajuste los 4 tornillos de fijación.

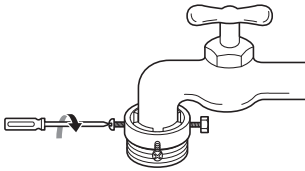

- 4** Presione la manguera de entrada **3** verticalmente hacia arriba de modo que el sello de goma de la manguera pueda adherirse completamente al grifo y luego ajústela girando la rosca hacia la derecha.

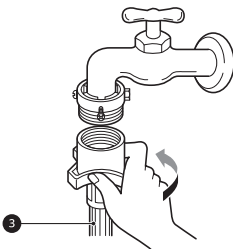

Conexión de la manguera a presión con el grifo sin rosca

- 1** Desenrosque la placa anular del adaptador **4** y afloje los 4 tornillos de fijación.

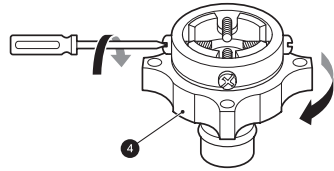

- 2** Quite la placa directriz **5** si el grifo es muy grande para el adaptador.

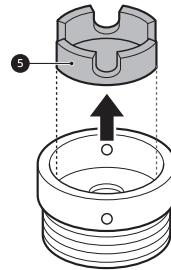

- 3** Presione el adaptador contra el extremo del grifo de modo que el sello de goma forme una conexión hermética. Ajuste los 4 tornillos de fijación y la placa anular del adaptador.

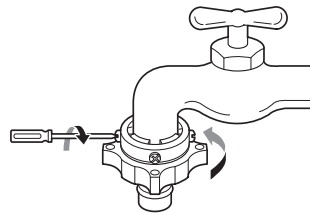

- 4** Tire la placa de cierre del conector **6** hacia abajo, presione la manguera de entrada contra el adaptador y suelte la placa de cierre del

conector. Asegúrese de que el adaptador se trabé.

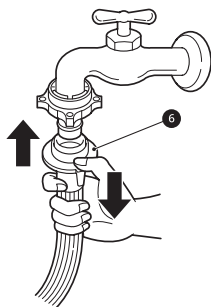

NOTA

- Una vez conectada la manguera de entrada al grifo de agua, ábralo para drenar sustancias externas (suciedad, arena, aserrín, etc.) de las tuberías de agua. Drene el agua en una cubeta y controle la temperatura.

Conexión de la manguera al aparato

Enrosque la manguera de suministro a la válvula de entrada de agua en la parte posterior del aparato.

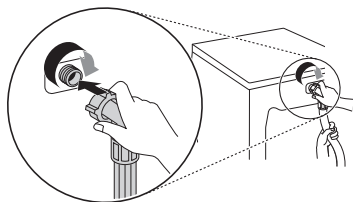

- No conecte la manguera al suministro de agua caliente para los modelos con una entrada de agua. Conecte solo al suministro de agua fría.

NOTA

- Después de completar la conexión, si el agua gotea de la manguera, repita los mismos pasos. Utilice el tipo de grifo más convencional para el suministro de agua. En caso de que el grifo sea

cuadrado o demasiado grande, retire la placa guía antes de insertar el grifo en el adaptador.

- Asegúrese de que la manguera no se tuerza o quede atrapada.

Instalación de la manguera de drenaje

Instalación de la manguera de drenaje con la abrazadera de codo

La manguera de drenaje no debe colocarse a una altura superior a **100 cm** sobre el suelo. Es posible que el agua del electrodoméstico no drene o que drene lentamente.

- Al ajustar la manguera de drenaje correctamente se protege el suelo de daños ocasionados por pérdidas de agua.

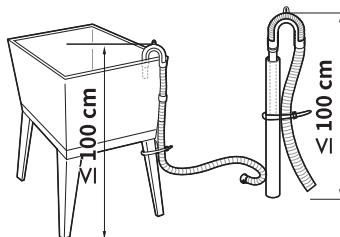
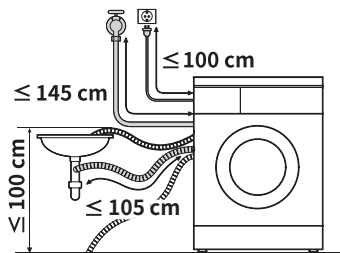

- Si la manguera de drenaje es demasiado larga, no la fuerce contra el electrodoméstico. Esto ocasionará un ruido anormal.

- Cuando instale la manguera de drenaje en un sumidero, ajústela fuertemente con una cadena.

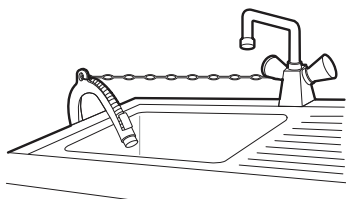

FUNCIONAMIENTO

Descripción general del funcionamiento

Uso del electrodoméstico

Antes del primer lavado, seleccione el programa de lavado **Algodón** y agregue la mitad de cantidad del detergente. Inicie el electrodoméstico sin ropas. De esta manera se eliminarán posibles residuos y el agua del tambor que puedan haber quedado durante la fabricación.

1 Clasificar las ropas para lavar y cargarlas.

- Clasifique las ropas para lavar por tipo de tela, nivel de suciedad, color y tamaño de carga según sea necesario. Abra la puerta y coloque las prendas en el electrodoméstico.

⚠ PRECAUCIÓN

- Antes de cerrar la puerta, asegúrese de que todas las ropas y prendas estén dentro de la tina y no descansen parcialmente sobre el sello de goma de la puerta, donde podrían quedar atrapadas cuando la puerta se cierre. De lo contrario, se podrían provocar daños al sello de la puerta y a la ropa.

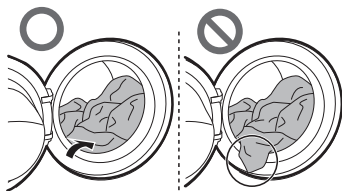

- Retire prendas de la junta flexible del sello de la puerta para evitar que se dañe la ropa y el sello de la puerta.

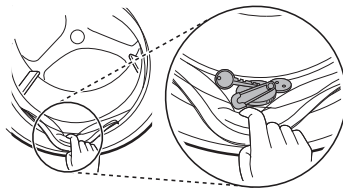

2 Agregue productos de limpieza o detergente y suavizante.

- Agregue la cantidad adecuada de detergente en la dispensadora. Si lo desea, añada cloro o suavizante en las zonas correspondientes del dispensador.

3 Encienda el electrodoméstico.

- Presione el botón de **Encendido/Apagado** para encender el electrodoméstico.

4 Elija el ciclo deseado.

- Presione el botón de ciclo repetidamente o gire la perilla de selección de ciclo hasta llegar al ciclo deseado.
- Ahora seleccione una temperatura de lavado y velocidad de centrifugado. Siempre preste atención a la etiqueta de cuidado de tejidos de su ropa.

5 Comenzar el ciclo.

- Presione el botón **Inicio/Pausa** para comenzar el ciclo. El electrodoméstico se agitará brevemente sin agua para medir el peso de la carga. Si no se presiona el botón **Inicio/Pausa** dentro de un cierto tiempo, el electrodoméstico se apagará y se perderán todas las configuraciones.

6 Fin del ciclo.

- Cuando el ciclo haya terminado, sonará una melodía. Retire inmediatamente las prendas del electrodoméstico para evitar que se arruguen excesivamente. Verifique alrededor del sello de la puerta cuando retire la carga para controlar que no hayan quedado objetos pequeños atrapados en el sello.

Preparación de la carga de lavado

Clasifique la carga de lavado para obtener los mejores resultados de lavado posibles, y luego prepare las ropas de acuerdo con los símbolos de sus etiquetas de cuidado.



Clasificación de las prendas

- Para obtener los mejores resultados de lavado, clasifique sus prendas según la etiqueta de cuidado que indique el tipo de tejido y temperatura de lavado. Ajuste la velocidad de centrifugado o la intensidad de centrifugado conforme al tipo de tejido.
- Nivel de suciedad (mucho, normal, poca): separe las prendas según el nivel de suciedad. De ser posible, no lave prendas muy sucias con prendas más limpias.
- Color (blanco, claro, oscuro): lave las prendas oscuras o tintadas y las de colores blancos o claros por separado. La mezcla de prendas con tinturas y prendas claras pueden provocar una transferencia de tintes o decoloración de las prendas más claras.
- Pelusas (productores, colectores de pelusa): lave por separado los tejidos que producen pelusas y los tejidos colectores de pelusa. Los tejidos productores de pelusa pueden provocar bolitas y pelusas en los tejidos colectores.

Verificación de la etiqueta de cuidado de la ropa

Estos símbolos informan acerca del contenido de los tejidos y cómo deben lavarse.

Símbolos de las etiquetas de mantenimiento

Símbolo	Tipo de lavado / tejido
	<ul style="list-style-type: none"> • Lavado normal • Algodón, Tejidos mixtos
	<ul style="list-style-type: none"> • Easy Care (Sintético) • Tejidos sintéticos, mixtos
	<ul style="list-style-type: none"> • Lavado especial delicado • Delicadas
	<ul style="list-style-type: none"> • Lavar únicamente a mano • Lana, seda
	<ul style="list-style-type: none"> • No lavar

NOTA

- Los guiones debajo del símbolo le proporcionan información sobre el tipo de tejido y la máxima tolerancia mecánica.

Verificación de la ropa antes de la carga

- Combine prendas grandes y pequeñas en una carga. Primero cargue la ropa más grande.
- Las prendas grandes no deben ocupar más de la mitad de la carga de lavado total. No lave artículos individuales. Esto podría ocasionar una carga desequilibrada. Agregue dos o más prendas similares.
- Revise todos los bolsillos para asegurarse de que estén vacíos. Objetos como clavos, sujetadores de cabello, cerillas, bolígrafos, monedas y llaves podrían dañar el electrodoméstico y prendas.

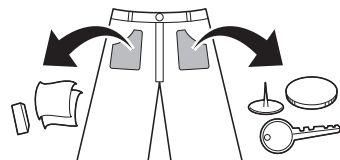

- Lave las prendas delicadas (medias, sujetadores con aros) en una red de lavado.
- Cierre las cremalleras, los ganchos y las tiras para asegurarse de que no se enganchen en otras prendas.
- Realice un tratamiento previo en la suciedad y en las manchas con un cepillo y poca cantidad de detergente disuelto en agua para que se desprendan.
- Consulte las etiquetas de las prendas antes de agregar el detergente y elegir la temperatura del agua.
- Utilice únicamente detergentes adecuados para el tipo de ropa respectivo:
 - El detergente líquido a menudo está diseñado para aplicaciones especiales, por ejemplo, para tejidos de colores, lana, ropas delicadas u oscuras.
 - El detergente en polvo es adecuado para todo tipo de tejidos.
 - Para obtener mejores resultados de lavado de prendas blancas y pálidas, use detergente en polvo con cloro.
 - El detergente se suministra desde el dispensador al comienzo del ciclo.

Agregado de detergentes y suavizantes

Dosis de detergente

- El detergente debe usarse de acuerdo con las instrucciones del fabricante, y debe seleccionarse de acuerdo con el tipo, el color y la suciedad de la tela, y la temperatura del lavado. Utilice solamente detergentes que sean adecuados para las lavadoras tipo tambor (carga frontal).
- Si se produce demasiada espuma, reduzca la cantidad de detergente.
- Si se utiliza demasiado detergente, puede generarse mucha espuma. De esta manera, no obtendrá un buen resultado de lavado y se sobrecargará el motor.
- Si desea utilizar detergente líquido, siga las pautas proporcionadas por el fabricante del detergente.
- Puede verter detergente líquido directamente en el compartimiento para detergente principal si inicia el ciclo de lavado inmediatamente.
- No use detergentes líquidos si está usando la función **Programar Inicio**, o si ha seleccionado la opción **Pre Lavado**, ya que el líquido se dispensará inmediatamente y podría endurecerse en la gaveta o en la tina.
- Es posible que deba regularse el uso de detergente según la temperatura y la dureza del agua, y el nivel de suciedad de la carga. Para obtener mejores resultados, evite la sobredosisificación del detergente. De lo contrario se producirá una formación excesiva de espuma.

NOTA

- No deje que el detergente se endurezca. De lo contrario, pueden producirse obstrucciones, malos resultados de enjuague u olores.
- Carga completa: Según la recomendación del fabricante.
- Carga parcial: 1/2 de la cantidad normal.
- Carga mínima: 1/3 de la carga completa.

Uso del dispensador

Para agregar una dosis de detergente al dispensador:

- 1 Abra el compartimiento del dispensador.

- 2** Agregue el detergente y el suavizante en los compartimientos apropiados.

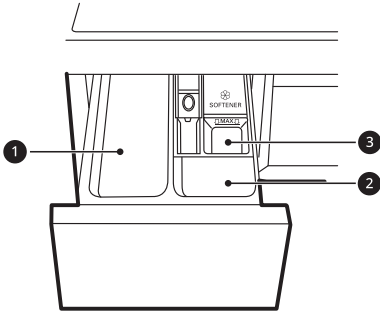

- 1 Compartimiento de detergente para lavado principal
- 2 Compartimiento de detergente para prelavado
- 3 Compartimiento de suavizante de telas líquido

- 3** Cierre el compartimiento del dispensador de detergente con cuidado antes de comenzar el ciclo.

- Si golpea el compartimiento al cerrarlo podría provocar que el detergente se salga e ingrese en otro compartimiento o su dispensación en el tambor antes del momento programado.
- Tenga cuidado de que no una de sus manos no se quede atrapada en el compartimiento antes de su cierre.
- Es normal que quede una pequeña cantidad de agua en los compartimientos del dispensador al final del ciclo.

Compartimiento de suavizante de telas

Este compartimiento almacena el suavizante líquido para tejidos, el cual se dispensa automáticamente durante el ciclo de enjuague final. Puede usarse suavizante de telas en polvo o líquido.

- Vierta suavizante hasta la línea de llenado máximo. El vertido excesivo de suavizante por encima de la línea de llenado máximo puede

provocar que se dispense demasiado pronto, lo que podría manchar las ropas.

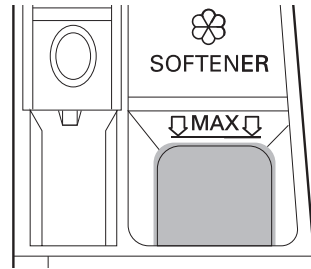

NOTA

- No vierta suavizante directamente sobre las ropas en el tambor de lavado, ya que esto causará manchas oscuras en la ropa que serán difíciles de quitar.
- No deje el suavizante en la gaveta del detergente por más de 1 día. El suavizante podría endurecerse. El suavizante podría quedarse en el dispensador si es demasiado espeso. El suavizante debería ser diluido si la consistencia es demasiado espesa para que pueda fluir con facilidad.
- No abra la gaveta cuando se está suministrando el agua durante el lavado.
- Jamas se deben utilizar solventes (benceno, etc.).

Agregado de tabletas de detergente

Las tabletas de detergente también pueden ser utilizadas al lavar.

- 1** Abra la puerta y coloque las tabletas de detergente en el tambor antes de cargar las ropas.

- 2** Coloque las ropas para lavar en el tambor y cierre la puerta.

NOTA

- No coloque las tabletas en el dispensador.

Agregado de ablandador de agua

Se puede usar un ablandador de agua, como anti-cal para reducir el uso de detergente en áreas con un alto nivel de dureza del agua.

- Primero agregue detergente, y luego el ablandador de agua. Vierta de acuerdo a la cantidad especificada en el envase.

Panel de control

El panel de control real podría ser diferente de modelo a modelo.

Características del panel de control

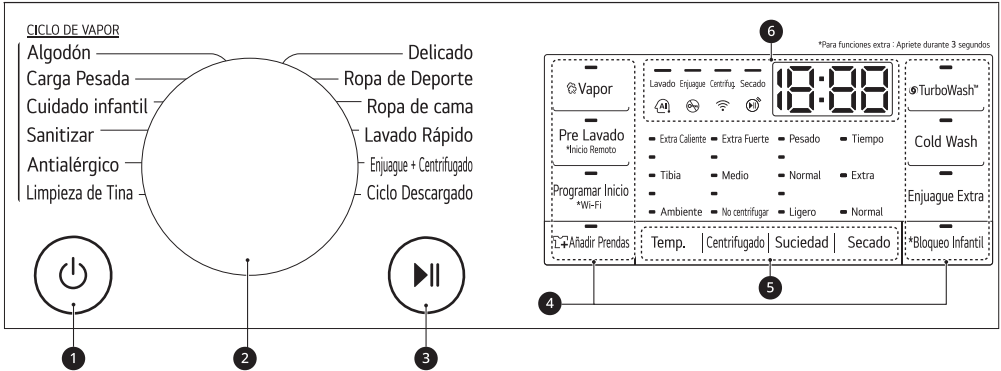

Descripción	
1	<p>Botón Encendido/Apagado</p> <ul style="list-style-type: none"> • Presione este botón para activar la lavadora.
2	<p>Perilla seleccionadora de programa</p> <ul style="list-style-type: none"> • Hay programas disponibles según el tipo de ropa para lavar. • Se enciende una luz que indica el programa seleccionado.
3	<p>Botón de Inicio/Pausa</p> <ul style="list-style-type: none"> • Este botón se usa para iniciar o pausar un programa de lavado. • Si es necesario detener el programa de lavado temporalmente, presione este botón.
4	<p>Opciones y funciones extra</p> <ul style="list-style-type: none"> • Para usar las funciones extra, presione y mantenga presionado el botón correspondiente durante 3 segundos. El símbolo correspondiente se encenderá en la pantalla. • Esto le permite elegir otros programas adicionales y se encenderán cuando se seleccionen. <p>Inicio Remoto Con la aplicación LG ThinQ, puede usar un teléfono inteligente para controlar su electrodoméstico remotamente.</p> <ul style="list-style-type: none"> • Para utilizar esta función, consulte FUNCIONES INTELIGENTES. <p>Wi-Fi Mantenga presionado el botón Programar Inicio por 3 segundos para iniciar la conexión del electrodoméstico con la aplicación LG ThinQ.</p>

Descripción	
5	<p>Personalización de los botones de programas de lavado</p> <p>Utilice estos botones para ajustar la temperatura del agua, la velocidad de centrifugado y los ajustes de nivel de suciedad para el programa seleccionado.</p> <ul style="list-style-type: none"> • Los ajustes actuales se muestran en la pantalla. • Presione el botón correspondiente a esa opción para seleccionar otros ajustes.
6	<p>Pantalla</p> <ul style="list-style-type: none"> • La pantalla muestra la configuración, el tiempo restante estimado, las opciones y los mensajes de estado. Cuando se enciende el electrodoméstico, se iluminará la configuración predeterminada en la pantalla. • Mientras el peso de la carga se detecta automáticamente, la pantalla del panel de control parpadea.

Pantalla de tiempo y estado

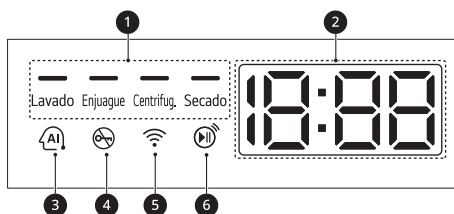

Descripción	
1	<p>Indicadores de estado de programa</p> <ul style="list-style-type: none"> • Cuando un programa de lavado está en funcionamiento, el LED correspondiente a la fase activa parpadeará, y los LED para las fases restantes permanecerán fijos. Una vez que la fase se complete, el LED se apagará. Si se pausa un ciclo, el LED de la fase activa dejará de parpadear.
2	<p>Tiempo pendiente estimado</p> <ul style="list-style-type: none"> • Cuando se selecciona un programa de lavado, el tiempo predeterminado para dicho programa se muestra. Este puede cambiarse conforme se seleccionan las opciones. • Si la pantalla muestra ---, entonces el tiempo se mostrará después de que el sensor de carga haya detectado el tamaño de la carga. Esto es normal. • El tiempo mostrado solo es una estimación. Este tiempo es con base a condiciones normales de funcionamiento. Diversos factores externos (peso de la carga, temperatura ambiente, temperatura del agua entrante, etc.) pueden afectar al tiempo real.
3	<p>AI DD</p> <ul style="list-style-type: none"> • AI DD proporciona las acciones adecuadas de rotación del tambor después de que la detección de carga se complete. • se activa cuando el programa Algodón se selecciona y se maneja.
4	<p> se enciende cuando el programa comienza y la puerta se bloquea.</p>



	Descripción
5	 se enciende cuando el electrodoméstico se conecta a una red Wi-Fi en el hogar.
6	 se enciende cuando la función de control remoto se activa.

Tabla de programas

Programa de lavado

Algodón		Tibia (Ambiente a Extra Caliente)	Carga máx.: Capacidad nominal
Descripción	Lava las ropas con suciedad normal combinando diferentes movimientos del tambor. <ul style="list-style-type: none"> • Presionar el botón Inicio/Pausa sin seleccionar el programa que provocará que el programa Algodón se inicie inmediatamente, utilizando los ajustes predeterminados. 		

Carga Pesada		Tibia (Ambiente a Extra Caliente)	Carga máx. 3 kg
Descripción	Lava las ropas con suciedad abundante combinando diferentes movimientos del tambor.		

Cuidado infantil		Caliente (Ambiente a Caliente)	Carga máx. 5 kg
Descripción	Lava ropas de bebé con movimientos suaves y un rendimiento mejor.		

Sanitizar		Extra Caliente	Carga máx. 3 kg
Descripción	Lava ropas a una temperatura alta.		

Antialérgico		-	Carga máx. 5 kg
Descripción	Ayuda a minimizar las sustancias que causan reacciones alérgicas. <ul style="list-style-type: none"> • Usar para algodón, ropa interior, fundas de almohada, sábanas, prendas de bebé. 		

Limpieza de Tina		-	-
Descripción	Esta función ayuda a limpiar el interior de la tina de su electrodoméstico.		

Delicado		Fría (Ambiente a Tibia)	Carga máx. 4 kg
Descripción	Lava lencería, ropa transparente y de encaje lavable a máquina.		

Ropa de Deporte		Tibia (Ambiente a Tibia)	Carga máx. 5 kg
Descripción	Lava prendas especiales como ropa deportiva o para el aire libre. <ul style="list-style-type: none"> • Utilizar para ropa con tejidos laminados resistentes al agua. 		

Ropa de cama		Tibia (Ambiente a Caliente)	Carga máx. 3,5 kg (1 edredón de plumón)
Descripción	Lava artículos grandes como sábanas, almohadas, cubiertas de sofá, etc.		

Lavado Rápido		Caliente (Ambiente a Caliente)	Carga máx. 5 kg
Descripción	Lava pequeñas cargas de ropa con suciedad ligera en poco tiempo.		

Enjuague+Centrifugado		Fría	Carga máx. 3 kg
Descripción	Enjuaga y centrifuga ropas. Utilice suavizante si es necesario.		

Ciclo Descargado		-	-
Descripción	Este programa le permite descargar programas de lavado nuevos y especiales en su electrodoméstico con un teléfono inteligente. El programa por defecto es Carga pequeña .		

NOTA

- Seleccione la temperatura del agua adecuada para el programa de lavado elegido. Siga siempre la etiqueta de cuidados del fabricante de la prenda o las instrucciones cuando lave para evitar daños a la ropa.
- Seleccione la temperatura de lavado y velocidad de centrifugado apropiadas para los programas deseados.
- La temperatura real del agua podría ser diferente a la temperatura declarada del ciclo.
- Se recomienda utilizar detergente neutro.

Opciones adicionales

*1 Esta opción se incluye automáticamente en el programa y puede cancelarse su selección.

NOTA

- Las opciones **Programar Inicio**, **Añadir Prendas** y **Enjuague Extra** pueden ser seleccionadas para cada programa de lavado en la siguiente tabla.

Programa	Vapor	Pre Lavado	Secado	TurboWash	Cold Wash
Algodón	●	●	●	●*1	●
Carga Pesada	●	●	●	●*1	●

Programa	Vapor	Pre Lavado	Secado	TurboWash	Cold Wash
Cuidado infantil	●	●	●		
Sanitizar	●	●	●	●	
Antialérgico	●*1		●	●	
Delicado		●			●
Ropa de Deporte					
Ropa de cama		●		●	●
Lavado Rápido			●	●	●
Enjuague+Centrifugado			●		

Velocidad máx. de centrifugado

Programa	Velocidad máx. de centrifugado
Algodón	Extra Fuerte
Carga Pesada	Extra Fuerte
Cuidado infantil	Extra Fuerte
Sanitizar	Extra Fuerte
Antialérgico	Extra Fuerte
Delicado	Medio
Ropa de Deporte	Medio
Ropa de cama	Medio
Lavado Rápido	Extra Fuerte
Enjuague+Centrifugado	Extra Fuerte

Programa de Secado

Consejos generales de secado

Use los programas Automáticos para secar la mayoría de las cargas. Los sensores electrónicos miden la temperatura del escape para aumentar o disminuir las temperaturas de Secado y lograr un Tiempo de reacción más rápido y un control más preciso de la temperatura.

- El grifo de agua fría debe mantenerse abierto durante los ciclos de secado.
- Este proceso automático del electrodoméstico de lavado a secado se puede seleccionar fácilmente.
- Para obtener un secado más eficaz, asegúrese de que todas las ropas tengan un espesor y material similares.
- No sobrecargue el electrodoméstico con demasiadas prendas en el tambor. Las prendas deben poder girar libremente.
- Si abre la puerta y retira la carga antes de que el electrodoméstico haya terminado el programa, recuerde presionar el botón de **Inicio/Pausa**.
- Una vez finalizado el secado, E_{nd} aparece en la pantalla. Si la ropa no se descarga del tambor en un período de tiempo, aparece C_d en la pantalla y el aparato hace girar la ropa periódicamente durante aproximadamente 4 horas para reducir las arrugas. Para detener esta función, presione cualquier botón y descargue la ropa del tambor.

Artículos de lana

No haga girar las prendas de lana secas. Estírelas en su forma original y déjelas secar extendidas.

Materiales tejidos y con puntos

Algunos materiales tejidos y con puntos pueden encogerse, más o menos, según su calidad.

Siempre estire estos materiales inmediatamente después del Secado.

Planchado permanente y sintéticos

No sobrecargue su electrodoméstico. Retire las prendas con planchado permanente apenas se detenga el electrodoméstico para disminuir las arrugas.

Ropa de bebé y camisones

Controle siempre las instrucciones del fabricante.

Mantas y ropa de cama

Verifique las etiquetas de cuidado de tejidos en mantas y ropa de cama antes de utilizar el programa de secado. Algunas mantas y ropa de cama podrían encogerse como resultado del aire caliente.

Goma y plásticos

No seque las prendas que contengan goma o plástico como:

- Delantales, baberos, cobertores de sillas
- Cortinas y manteles
- Alfombrillas de baño

Fibra de vidrio

No seque artículos de fibra de vidrio en el electrodoméstico. Las partículas de vidrio que se quedan en el electrodoméstico podrían adherirse a su ropa y provocar irritación cutánea.

NOTA

- Cuando apaga el ciclo de secado del electrodoméstico, el motor del ventilador de secado puede operarse para ahorrarse por 60 segundos.
- Tenga cuidado al retirar las prendas del electrodoméstico ya que estas o electrodoméstico pueden estar calientes.
- El tiempo estimado de secado varía del actual durante el ciclo Automático. El tipo de telas, tamaño de la carga, y la sequedad seleccionada afecta el tiempo de secado.
- Cuando selecciona solo Secado, el Centrifugado se ejecuta automáticamente para ahorrar energía.

Usando un programa de secado

Puede personalizar los programas presionando el botón **Secado** repetidamente para cambiar entre las selecciones:

Normal

Utilice esta función para un secado general.

Extra

Seleccione esta función para obtener los máximos resultados de secado que la opción **Normal** con ajustes comparables.

Tiempo

Utilice esta función para cambiar el tiempo de secado según la carga máxima.

- Tiempo de secado: 30/60/120/150 minutos

Usando una función de lavado y secado

- 1 Prepare las ropas y cargue el tambor.
 - Para cargas consistentemente secas, todos los artículos de la carga deberían tener unos materiales y espesor similares.
 - No sobrecargue el tambor. Debería haber suficiente espacio para que la ropa gire libremente.

- 2 Presione el botón de **Encendido/Apagado**.

- 3 Seleccione un programa de lavado y agregue detergente.

- 4 Presione el botón **Secado** repetidamente para cambiar entre las selecciones:
 - **Normal:** Para secado general
 - **Extra:** Para mejores resultados de secado que con la opción Normal.
 - **Tiempo:** Para secado temporizado por 30/60/120/150 minutos

- 5 Presione el botón de **Inicio/Pausa**.

Usando solo una función de secado

- 1 Prepare las ropas y cargue el tambor.
 - Para cargas consistentemente secas, todos los artículos de la carga deberían tener unos materiales y espesor similares.

- No sobrecargue el tambor. Debería haber suficiente espacio para que la ropa gire libremente.

- 2 Presione el botón de **Encendido/Apagado**.
 - No seleccione un programa de lavado y no agregue detergente.
- 3 Presione el botón **Secado** repetidamente para cambiar entre las selecciones:
 - **Normal:** Para secado general
 - **Extra:** Para mejores resultados de secado que con la opción Normal.
 - **Tiempo:** Para secado temporizado por 30/60/120/150 minutos
- 4 Presione el botón de **Inicio/Pausa**.

Opciones y funciones extra

Puede usar las opciones y funciones extra para personalizar los programas.

Personalización de un programa de lavado

Cada programa tiene ajustes predeterminados que se seleccionan automáticamente. También puede personalizar estos ajustes utilizando estos botones.

Temp.

Este botón selecciona la temperatura de lavado para el programa seleccionado.

- Presione el botón **Temp.** hasta que se ilumine la configuración deseada.
- Seleccione la temperatura del agua adecuada para el tipo de ropa que lavará. Para obtener los mejores resultados, respete las etiquetas de cuidado de la tela de las prendas.

Centrifugado

El nivel de intensidad del centrifugado se puede seleccionar presionando repetidamente este botón.

- Debe pulsar el botón **Centrifugado** para establecer la velocidad de centrifugado.

NOTA

- Cuando selecciona **No centrifugar**, el tambor girará por un tiempo breve para drenar el agua rápidamente.

Suciedad

Esta función se utiliza para lavar ropa con suciedad normal y abundante.

- Presione el botón **Suciedad** para seleccionar el nivel de suciedad.

Enjuague Extra

Esta función se recomienda para personas con alergias a los detergentes.

- Presione el botón **Enjuague Extra** para agregar un enjuague.

Siga los siguientes pasos para personalizar un programa de lavado:

- 1 Prepare las ropas y cargue el tambor.
- 2 Presione el botón de **Encendido/Apagado**.
- 3 Agregue detergente.
- 4 Seleccione un programa de lavado.
- 5 Personalice el programa de lavado (**Temp.**, **Centrifugado**, **Suciedad** y **Enjuague Extra**) conforme sea necesario.
- 6 Presione el botón de **Inicio/Pausa**.

Usando solo una función de centrifugado

- 1 Prepare las ropas y cargue el tambor.
- 2 Presione el botón de **Encendido/Apagado**.
 - No seleccione un programa de lavado y no agregue detergente.
- 3 Presione el botón de **Centrifugado**.
- 4 Presione el botón de **Inicio/Pausa**.

NOTA

- Si selecciona el programa de lavado, no podrá seleccionar un centrifugado solamente. Si esto ocurre, presione el botón **Encendido/Apagado** dos veces para desactivar y activar el ciclo de la máquina.

Uso de opciones especiales

Puede personalizar los programas utilizando las siguientes opciones especiales:

Vapor

Agregar esta opción ayuda a proporcionar mejores resultados de limpieza.

TurboWash

Agregar esta opción reduce el tiempo de programa pero se proporcionarán resultados de lavado similares.

Cold Wash

Use esta opción para ahorrar energía al usar agua más fría al tiempo que aumenta los tiempos de lavado y enjuague para mantener el rendimiento del lavado.

- El tiempo de lavado aumentará a varios minutos con esta opción.
- Para obtener los mejores resultados de lavado posibles, utilice solo pequeñas cargas de lavado con esta opción.

Siga los siguientes pasos para utilizar una opción especial.

- 1 Presione el botón de **Encendido/Apagado**.
- 2 Seleccione un programa de lavado.
- 3 Cambie el programa de lavado (**Temp.**, **Centrifugado**, y **Suciedad**) conforme sea necesario.
- 4 Presione el botón **Vapor**, **TurboWash** o **Cold Wash**.
- 5 Presione el botón de **Inicio/Pausa**.

Uso de opciones básicas

Puede personalizar los programas utilizando las siguientes opciones básicas:

Añadir Prendas

Puede usar esta opción para agregar o quitar ropas después de que el programa de lavado haya comenzado.

- 1 Presione el botón de **Encendido/Apagado**.

- 2 Seleccione un programa de lavado.
- 3 Presione el botón de **Inicio/Pausa**.
- 4 Presione el botón **Añadir Prendas** conforme sea necesario.
- 5 Abra la puerta después de que se desbloquee y agregue o retire las prendas de vestir que sean necesarias.
- 6 Cierre la puerta y presione el botón **Inicio/Pausa**.

NOTA

- Por motivos de seguridad, la puerta permanece cerrada cuando el nivel del agua o la temperatura dentro del tambor son altos. No es posible añadir ropas durante este periodo de tiempo.

Programar Inicio

Puede configurar esta función para que el electrodoméstico comience automáticamente y termine después de un intervalo de tiempo especificado.

- 1 Presione el botón de **Encendido/Apagado**.
- 2 Seleccione un programa de lavado.
- 3 Presione el botón **Programar Inicio** conforme sea necesario.
- 4 Presione el botón de **Inicio/Pausa**.

NOTA

- El tiempo diferido es el transcurso de tiempo hasta el final del programa, no el inicio. El tiempo de ejecución real puede variar por la temperatura del agua, ropas u otros factores.
- Para cancelar la función se debe presionar botón **Encendido/Apagado**.

- Evite usar detergente líquido para esta función.
-

Configuración

Bloqueo Infantil

Use esta opción para deshabilitar los controles. Esta función puede evitar que los niños cambien ciclos o manejen el electrodoméstico.

NOTA

- Una vez que se establece esta función, todos los botones quedan bloqueados, excepto el botón **Encendido/Apagado**.
 - Cuando los controles están bloqueados, **CL** y el tiempo restante se muestran alternativamente en la pantalla durante el lavado mientras esta función está activado.
 - La desconexión de la corriente no restablece la función. Debe desactivar esta función antes para poder acceder a otras funciones.
-

Bloqueo del panel de control

- 1 Conectar la alimentación.
- 2 Mantenga presionado el botón **Bloqueo Infantil** durante 3 segundos para activar esta función.
 - Sonará una alerta y aparecerá **CL** en la pantalla.

Desbloqueo del panel de control

- 1 Conectar la alimentación.
- 2 Mantenga presionado el botón **Bloqueo Infantil** durante 3 segundos para desactivar esta función.

FUNCIONES INTELIGENTES

Aplicación LG ThinQ

La aplicación **LG ThinQ** le permite comunicarse con el aparato usando un teléfono inteligente.

Características de la aplicación LG ThinQ

Comuníquese con el electrodoméstico desde un teléfono inteligente usando las características más convenientes.

Inicio Remoto

Le permite controlar el electrodoméstico remotamente desde la aplicación **LG ThinQ**.

Ciclo Descargado

Puede descargar ciclos nuevos y especiales que no están incluidos en los ciclos básicos del electrodoméstico.

Puede descargar en el electrodoméstico una serie de ciclos de especialidad específicos en los electrodomésticos registrados correctamente.

Una vez el electrodoméstico ha completado el ciclo de descarga, el electrodoméstico se mantendrá en él hasta que un nuevo ciclo sea descargado.

NOTA

- El electrodoméstico solamente puede almacenar un ciclo descargado a la vez.

Ayuda de Limpieza de la Tina

Esta función muestra cuántos ciclos quedan para que sea el momento de ejecutar la función

Limpieza de Tina.

Monitoreo de la energía

Esta función comprueba el consumo de energía de los ciclos usados recientemente y el promedio mensual.

Smart Diagnosis

Esta función le proporciona información útil para el diagnóstico y resolución de problemas del electrodoméstico con base en el patrón de uso.

Configuración

Le permite configurar varias opciones en el electrodoméstico y en la aplicación.

Alerta 'push'

Cuando el ciclo finalice o el electrodoméstico tenga problemas, tiene la opción de recibir notificaciones push en un teléfono inteligente. Las notificaciones se ejecutan incluso si la aplicación **LG ThinQ** está apagada.

NOTA

- Si cambia de enrutador inalámbrico, proveedor de Internet o contraseña, borre el electrodoméstico registrado en la aplicación **LG ThinQ** y proceda a registrarlo de nuevo.
- La aplicación está sujeta a cambios con propósito de mejoras en el electrodoméstico sin previo aviso a los usuarios.
- Algunas características pueden variar dependiendo del modelo.

Antes de usar la aplicación LG ThinQ

- 1 Revise la distancia entre el electrodoméstico y el enrutador inalámbrico (Red Wi-Fi).
 - Si la distancia entre el electrodoméstico y el enrutador inalámbrico es muy grande, la señal será débil. Puede que le tome más tiempo registrarse o que falle la instalación.
- 2 Desactive los **Datos Móviles** o **Datos Celulares** en su teléfono inteligente.

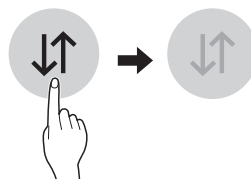

- 3** Conecte su teléfono inteligente al enrutador inalámbrico.

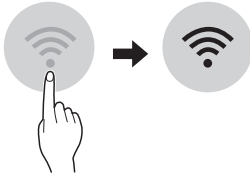

- La interfaz de usuario (IU) del teléfono inteligente puede variar dependiendo del sistema operativo (OS) del móvil y del fabricante.
- Puede que no logre configurar la red si el protocolo de seguridad del router está en **WEP**. Por favor cambie este protocolo por otro (es recomendado el **WPA2**) y registre el producto de nuevo.

NOTA

- Para verificar la conexión Wi-Fi, verifique que el icono en el panel de control esté encendido.
- El electrodoméstico funciona únicamente con redes Wi-Fi de 2.4 GHz. Contacte a su proveedor de servicios de internet o verifique el manual del enrutador inalámbrico para revisar la frecuencia de su red.
- **LG ThinQ** no es responsable de ningún problema de conexión de red ni de errores, fallos o anomalías causadas por la misma.
- Si el electrodoméstico está teniendo problemas para conectarse a la red Wi-Fi, puede que éste se encuentre muy lejos del enrutador. Compre un amplificador Wi-Fi (extensión de rango) para mejorar la fuerza de la señal Wi-Fi.
- La conexión Wi-Fi puede no llevarse a cabo o puede ser interrumpida debido al entorno de la red de casa.
- La conexión de red puede no funcionar apropiadamente dependiendo del servicio del proveedor de internet.
- El entorno inalámbrico circundante puede hacer que el servicio de red inalámbrica se ejecute lentamente.
- El electrodoméstico no puede registrarse debido a problemas con la transmisión de la señal inalámbrica. Desconecte el electrodoméstico y espere alrededor de un minuto previo a intentarlo de nuevo.
- Si el cortafuegos de su enrutador inalámbrico está activado, desactívelo o añada una excepción a éste.
- El nombre de la red inalámbrica (SSID) debe ser una combinación de letras y números. (No utilice caracteres especiales)

Instalación de la aplicación LG ThinQ

Busque la aplicación **LG ThinQ** en la tienda Google Play Store o Apple App Store desde un teléfono inteligente. Siga las instrucciones para descargar e instalar la aplicación.

Uso remoto del electrodoméstico

Inicio Remoto

Use un teléfono inteligente para controlar su electrodoméstico remotamente. También puede monitorear el funcionamiento de su ciclo para que pueda saber cuánto tiempo le queda al mismo.

Uso de esta función

- 1** Ponga las ropas en el tambor.
 - Si lo desea, agregue blanqueador o suavizante en las áreas apropiadas del dispensador.
- 2** Presione el botón de **Encendido/Apagado**.
- 3** Presione y mantenga presionado el botón **Inicio Remoto** por 3 segundos para habilitar la función de control remoto.
- 4** Inicie un ciclo con la aplicación **LG ThinQ** de su teléfono inteligente.

NOTA

- Una vez se ha habilitado esta función, solo puede comenzar un ciclo desde la aplicación **LG ThinQ** para teléfonos inteligentes. Si el ciclo no es iniciado, el electrodoméstico esperará a que el ciclo se inicie hasta que esta se apague de forma remota desde la aplicación, o al deshabilitar esta función.
- Si la puerta se ha abierto, no puede iniciar un ciclo remotamente.

Deshabilitar esta función manualmente

Cuando esta función está activada, pulse y mantenga presionado el botón **Inicio Remoto** por 3 segundos.

Módulo LAN Inalámbrico regulaciones

La operación de este equipo está sujeta a las siguientes dos condiciones:

- (1) es posible que este equipo o dispositivo no cause interferencia perjudicial y
- (2) este equipo o dispositivo debe aceptar cualquier interferencia, incluyendo la que pueda causar su operación no deseada.



Software de Código Abierto

Para obtener el código fuente bajo GPL, LGPL, MPL y otras licencias de código abierto que contiene este producto, visite <http://opensource.lge.com>.

Además del código fuente, se pueden descargar los términos de la licencia, las anulaciones de la garantía y los avisos de derechos de autor.

LG Electronics también le proporcionará el código abierto en un CD-ROM por un costo que cubra los gastos de dicha distribución (como el costo del medio, del envío y de la manipulación) una vez realizado el pedido por correo electrónico a la dirección opensource@lge.com. Esta oferta es válida solo durante un período de tres años después de que se envíe el último cargamento de este producto. Esta oferta es válida para todo aquel que reciba esta información.

Smart Diagnosis

Esta función solo está disponible en los modelos con el logo  o .

Use esta función para ayudarle a diagnosticar y solucionar problemas con su aparato.

NOTA

- Por motivos no atribuibles a negligencias de LGE, el servicio podría no funcionar debido a factores externos como, entre otros, no disponibilidad de red Wi-Fi, desconexión de la red Wi-Fi, política local de la tienda de apps, o no disponibilidad de la app.
- La función podría estar sujeta a cambios sin previo aviso y podría presentar una forma diferente dependiendo de dónde se encuentre usted ubicado.

Uso de LG ThinQ para diagnosticar problemas

Si experimenta un problema con su aparato equipado con Wi-Fi, puede transmitir datos de resolución de problemas a un teléfono inteligente usando la aplicación **LG ThinQ**.

- Ejecute la aplicación **LG ThinQ** y seleccione la función **Smart Diagnosis** en el menú. Siga las instrucciones que se proporcionan en la aplicación **LG ThinQ**.



Uso de diagnóstico audible para diagnosticar problemas

Siga las instrucciones que aparece debajo para usar el método de diagnóstico audible.

- Ejecute la aplicación **LG ThinQ** y seleccione la función **Smart Diagnosis** en el menú. Siga las instrucciones para el diagnóstico audible que se proporcionan en la aplicación **LG ThinQ**.

1 Presione el botón de **Encendido/Apagado** para encender el electrodoméstico.

- No presione ningún otro botón.

- 2** Coloque el micrófono de su teléfono inteligente cerca del logo  o .

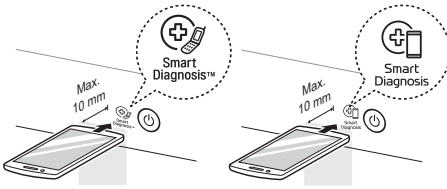

- 3** Pulse y mantenga presionado el botón **Temp.** durante 3 segundos o más mientras sostiene el micrófono del teléfono inteligente junto al logo hasta que la transferencia de datos finalice.
- Mantenga el teléfono inteligente allí hasta que la transmisión de datos haya finalizado. Se muestra el tiempo restante para la transferencia de datos.

- 4** Luego de que la transferencia de datos haya finalizado, el diagnóstico se mostrará en la aplicación.

NOTA

- Para obtener mejores resultados, no mueva el teléfono inteligente mientras se transmiten los tonos.

MANTENIMIENTO

⚠ ADVERTENCIA

- Desenchufe el electrodoméstico antes de limpiarlo para evitar el riesgo de descarga eléctrica. Si no se cumple con esta advertencia, se pueden producir lesiones graves, incendios, descargas eléctricas o la muerte.
- Nunca utilice químicos fuertes, limpiadores abrasivos ni solventes para limpiar el electrodoméstico. Pueden dañar la terminación.

Limpieza después de cada lavado

Qué limpiar

Siempre retire las prendas de la lavadora apenas se complete el ciclo. Si deja las prendas húmedas en la lavadora, estas pueden arrugarse, decolorarse o tomar olor.

- Luego de que finaliza un ciclo, limpie la puerta y el sello de la puerta con un paño seco para eliminar cualquier resto de humedad.
- Deje la puerta ligeramente abierta para que se seque el tambor.
- Limpie el electrodoméstico con un paño seco para quitar la humedad.

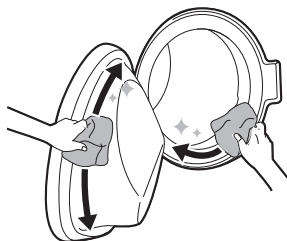

⚠ ADVERTENCIA

- Deje la puerta abierta para secar el interior del electrodoméstico solo si los niños se encuentran vigilados en casa.

Limpieza del exterior

El cuidado adecuado de su electrodoméstico puede prolongar su vida útil.

Exterior

- Seque inmediatamente cualquier derrame.
- Frote con un paño húmedo y luego otra vez con un paño seco asegurándose de que no queda humedad en uniones y grietas del gabinete.
- No presione sobre la superficie ni la pantalla con objetos cortantes.

Puerta

- Lávela del lado externo e interno con un paño húmedo y luego séquela con un paño suave.

⚠ ADVERTENCIA

- No intente separar los paneles ni desmontar el electrodoméstico. No aplique objetos filosos en el panel de control a fin de hacer funcionar el electrodoméstico.

Limpeza periódica del electrodoméstico y realización de una evacuación de agua de emergencia

Limpeza de Tina

Esta es una función especial que ayuda a limpiar el interior del electrodoméstico al empear, lavar, enjuagar y centrifugar.

Ejecute esta función **una vez al mes** (o más según sea necesario) para reducir la acumulación de detergente y suavizante y otros residuos.

- Si hay malos olores o moho dentro del electrodoméstico, ejecute esta función **una vez a la semana durante 3 semanas** adicionalmente a los intervalos sugeridos regularmente.

NOTA

- El mensaje **EtC** se mostrará para alertar sobre la recomendación de ejecutar esta función.

- 1 Quite las prendas del electrodoméstico y cierre la puerta.
- 2 Abra el compartimiento del dispensador y agregue un descalcificador en el compartimiento para lavado principal.
 - Las tabletas pueden colocarse directamente en el tambor como una alternativa al polvo.
- 3 Cierre la gaveta dispensadora lentamente.
- 4 Encienda el electrodoméstico, y luego seleccione **Limpeza de Tina**.
- 5 Presione el botón de **Inicio/Pausa** para comenzar.
- 6 Deje la puerta abierta para que se seque completamente el interior del electrodoméstico.

- Cuando el interior del electrodoméstico no se seque completamente, se pueden provocar malos olores o moho.

⚠ ADVERTENCIA

- Deje la puerta abierta para secar el interior del electrodoméstico solo si los niños se encuentran vigilados en casa.

Limpeza del filtro de entrada de agua

El filtro de entrada de agua recoge la cal o cualquier sedimento que pueda haber en el agua que se suministra al electrodoméstico. Si el agua es muy dura o contiene restos de cal, el filtro en la entrada de agua podría obstruirse habitualmente.

- Cierre los grifos de suministro de agua al electrodoméstico si no va a utilizarse el electrodoméstico por un periodo de tiempo (p. ej., vacaciones), especialmente si no hay drenaje en el piso (sumidero) cerca.
- El mensaje de error **!E** aparecerá en el panel de control cuando el agua no ingrese a la gaveta de detergente.

- 1 Apague el electrodoméstico y cierre el grifo de agua y desenrosque la manguera de entrada de agua.

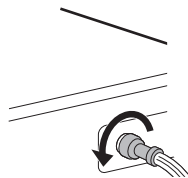

- 2** Retire el filtro de entrada de agua con pinzas pequeñas y luego limpie el filtro utilizando un cepillo de diente de cerdas medianas.

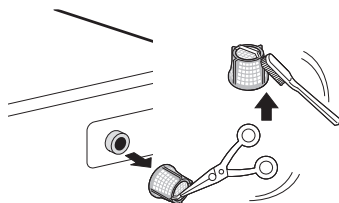

Limpieza del filtro de la bomba de drenaje y realización de una evacuación de agua de emergencia

El filtro de drenaje acumula hilos y pequeños objetos que podrían quedarse accidentalmente en las ropas. Controle regularmente que el filtro esté limpio para garantizar el buen funcionamiento del electrodoméstico.

Deje que el agua se enfríe antes de limpiar el filtro de la bomba de drenaje. Abra la puerta en caso de emergencia o si realiza una evacuación de agua de emergencia.

- 1** Desenchufe el electrodoméstico.
- 2** Abra la tapa de la cubierta y tire el tubo de drenaje hacia afuera.

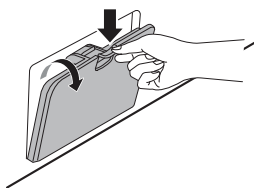

- 3** Retire el tapón de drenaje del tubo de drenaje en primer lugar **1**, y luego drene el agua. Después, desenrosque lentamente el filtro de la bomba de drenaje **2** para drenar el agua remanente y proceder posteriormente a la

retirada de cualquier residuo u objetos del filtro.

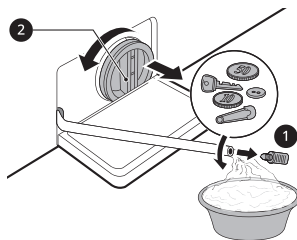

- 4** Después de la limpieza del filtro de la bomba de drenaje, reinserte cuidadosamente el filtro y atornille la tapa de drenaje en el sentido de las agujas del reloj con cuidado para evitar daños a la rosca y fugas. Reinserte el tapón en el tubo de drenaje y coloque el tubo en su soporte.
- 5** Cierre la tapa de la cubierta.

⚠ PRECAUCIÓN

- Tenga cuidado al drenar el agua ya que puede estar caliente.
- Ejecute el programa de limpieza del tambor una vez al mes (o con mayor frecuencia de ser necesario) para eliminar la acumulación de detergente y otros residuos.

Limpieza de la gaveta dispensadora

Detergente y suavizante pueden acumularse en la gaveta dispensadora. Los detergentes líquidos pueden quedarse en la gaveta dispensador y no dispensarse completamente. Retire la gaveta e inserte y verifique que no haya acumulación de productos limpiadores **una o dos veces al mes**.

- 1** Quite la gaveta dispensadora de detergente tirando hacia afuera hasta que la gaveta haga tope.

- Luego tire suavemente de la gaveta hacia afuera mientras presiona firmemente el botón de desenganche.

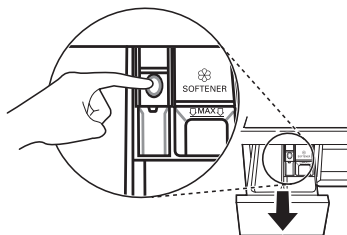

- 2** Quite la acumulación de detergente y suavizante.
 - Enjuague la gaveta y los separadores de la misma con agua tibia para quitar la acumulación de detergente y suavizante. Use únicamente agua para limpiar la gaveta dispensadora. Seque la gaveta y los separadores de la misma con un paño o una toalla suave.
- 3** Para limpiar la abertura de la gaveta, use un paño o un pequeño cepillo que no sea de metal.
 - Quite todos los residuos de la parte superior e inferior de la abertura.
- 4** Limpie la humedad de la abertura con un paño suave o una toalla.
- 5** Vuelva a montar los separadores de la gaveta en su lugar e inserte la gaveta.

SOLUCIÓN DE PROBLEMAS

El manejo de su electrodoméstico puede llevar a errores y funcionamientos inadecuados. Las siguientes tablas contienen posibles causas y notas para la resolución de mensajes de error o funcionamientos inadecuados. Se recomienda que lea las siguientes tablas detenidamente para ahorrarse el tiempo y dinero que pudiera llevarle la llamada al Centro de Servicio de LG Electronics.

Antes de solicitar asistencia técnica

El electrodoméstico está equipado con un sistema de monitoreo de errores automático que detecta y diagnostica problemas anticipadamente. Si el electrodoméstico no funciona correctamente, o no funciona en absoluto, compruebe lo siguiente antes de llamar al Centro de Servicio de LG Electronics.

Mensajes de error

Síntomas	Causa posible y solución
IE ERROR DE ENTRADA	<p>El suministro de agua no es el adecuado en esa ubicación. El agua no ingresa en el electrodoméstico o lo hace lentamente.</p> <ul style="list-style-type: none"> Revise otro grifo del hogar.
	<p>El grifo de suministro de agua no se abre completamente. El agua no ingresa en el electrodoméstico o lo hace lentamente.</p> <ul style="list-style-type: none"> Abra el grifo completamente.
	<p>Las mangueras de suministro de agua están dobladas.</p> <ul style="list-style-type: none"> Enderece la manguera o reinstale la manguera de entrada de agua
	<p>El filtro de las mangueras de suministro está obstruido.</p> <ul style="list-style-type: none"> Verifique y limpie el filtro de la válvula de entrada luego de cerrar los grifos y retirar las conexiones de la manguera a la lavadora.

Síntomas	Causa posible y solución
UE ERROR DE DESEQUILIBRIO	<p>El electrodoméstico tiene un sistema que detecta y corrige el desequilibrio del electrodoméstico.</p> <ul style="list-style-type: none"> Las ropas podría estar demasiado húmeda al final del ciclo, reorganice la carga para permitir que gire correctamente. Cierre la puerta y presione el botón Inicio/Pausa. Pueden pasar algunos minutos antes de que el electrodoméstico comience a girar. La puerta debe estar cerrada con llave antes de poder girar. <p>La carga es demasiado pequeña. Este sistema podría detener el centrifugado o incluso interrumpir el ciclo de centrifugado completamente si artículos pesados individuales (p. ej. tapete de baño, bata de baño, etc.) se cargan.</p> <ul style="list-style-type: none"> Agregue 1 o 2 artículos similares o artículos más pequeños de ropas para ayudar a equilibrar la carga. Cierre la puerta y presione el botón Inicio/Pausa. Pueden pasar algunos minutos antes de que el electrodoméstico comience a girar. La puerta debe estar cerrada con llave antes de poder girar.
DE ERROR DE SALIDA DE AGUA	<p>La manguera de drenaje esté torcida o obstruida. El agua del electrodoméstico no se drena o se drena lentamente.</p> <ul style="list-style-type: none"> Limpie y enderece la manguera de drenaje. <p>El filtro de drenaje está obstruido.</p> <ul style="list-style-type: none"> Compruebe y limpie el filtro de drenaje.
dE dE l dE? dE4 ERROR EN LA PUERTA	<p>El sensor de la puerta presenta un funcionamiento incorrecto.</p> <ul style="list-style-type: none"> Por favor llame al centro de servicio de LG. Puede encontrar el número de teléfono de su centro de servicio LG local en la tarjeta de garantía.
EE ERROR DE CONTROL	<p>Este es un error de control.</p> <ul style="list-style-type: none"> Desenchufe el cable de alimentación y llame al servicio técnico.
LE ERROR DE BLOQUEO DEL MOTOR	<p>Sobrecarga en el motor.</p> <ul style="list-style-type: none"> Deje que el electrodoméstico espere por 30 minutos hasta que el motor se enfríe y luego, reinicie el ciclo.
FE ERROR DE DERRAME	<p>La lavadora se llena demasiado de agua debido a una posible falla de la válvula.</p> <ul style="list-style-type: none"> Cierre el grifo de agua. Desconecte el enchufe. Llame al servicio.
PE ERROR DEL SENSOR DE PRESIÓN	<p>El sensor de nivel de agua no funciona correctamente.</p> <ul style="list-style-type: none"> Cierre el grifo de agua. Desconecte el enchufe. Llame al servicio.
u5 ERROR DEL SENSOR DE VIBRACIÓN	<p>El sensor de vibración no funciona correctamente.</p> <ul style="list-style-type: none"> Llame al servicio técnico.

Síntomas	Causa posible y solución
FF FALLO POR CONGELACIÓN	<p>¿Está congelada la manguera de suministro/drenaje o la bomba de desagüe?</p> <ul style="list-style-type: none"> • Suministre agua caliente en el tambor para descongelar la manguera de drenaje y la bomba de drenaje. Cubra la manguera de drenaje con una toalla húmeda y caliente.
RE FUGA DE AGUA	<p>Pérdidas de agua.</p> <ul style="list-style-type: none"> • Llame al servicio técnico.
PF FALLO DE CORTE DE ENERGÍA	<p>El electrodoméstico experimentó un corte de energía principal.</p> <ul style="list-style-type: none"> • Reinicie el ciclo.
dHE ERROR SECADO	<p>Solo las funciones de secado no funcionan.</p> <ul style="list-style-type: none"> • Llame al servicio técnico.

Ruidos que podría oír

Síntomas	Causa posible y solución
Ruido metálico y de traqueteo	<p>Puede haber objetos extraños como llaves, monedas o alfileres en el tambor.</p> <ul style="list-style-type: none"> • Detenga el electrodoméstico, verifique el tambor por si hubieran objetos extraños. Si el ruido continúa luego de que se reinicie el electrodoméstico, llame al servicio técnico.
Golpeteo	<p>Las ropas pesadas pueden producir un golpeteo. Esto suele ser normal.</p> <ul style="list-style-type: none"> • Si el ruido continúa, probablemente el electrodoméstico esté desequilibrado. Deténgalo y distribuya nuevamente las ropas.
	<p>Las ropas podrían estar desequilibradas.</p> <ul style="list-style-type: none"> • Pause el programa y redistribuya las ropas luego de que la puerta se haya desbloqueado.

Síntomas	Causa posible y solución
Ruido de vibración	Los materiales de empacado no se retiraron. <ul style="list-style-type: none"> Retire los materiales de empacado.
	Las ropas podrían estar distribuidas desigualmente en el tambor. <ul style="list-style-type: none"> Pause el programa y redistribuya las ropas luego de que la puerta se haya desbloqueado.
	No todas las patas niveladoras están apoyadas firmemente y de forma pareja en el piso. <ul style="list-style-type: none"> Consulte la instrucción relativa al Nivelado del Artefacto para ajustar el nivelado del electrodoméstico.
	El piso no es lo suficientemente rígido. <ul style="list-style-type: none"> Verifique si el piso es sólido y no se flexiona. Consulte el apartado y Requisitos del Lugar de Instalación para seleccionar la ubicación adecuada.

FUNCIONAMIENTO

Síntomas	Causa posible y solución
Hay una fuga de agua.	La tubería de drenaje del hogar está obstruida. <ul style="list-style-type: none"> Destape las tuberías de drenaje. Contáctese con un plomero de ser necesario.
	Pérdida ocasionada por la instalación incorrecta de la manguera de drenaje o por su obstrucción. <ul style="list-style-type: none"> Limpie y enderece la manguera de drenaje. Revise y limpie el filtro de drenaje regularmente.
	La tapa del filtro de la bomba de drenaje no está colocada correctamente. <ul style="list-style-type: none"> Reajuste el filtro de la bomba de drenaje.

Síntomas	Causa posible y solución
El electrodoméstico no funciona.	El panel de control se ha apagado debido a la inactividad. <ul style="list-style-type: none"> • Esto es normal. Presione el botón Encendido/Apagado para encender el electrodoméstico.
	El electrodoméstico está desenchufado. <ul style="list-style-type: none"> • Asegúrese de que el enchufe esté conectado de forma segura a un tomacorriente funcional.
	El suministro de agua está apagado. <ul style="list-style-type: none"> • Abra el grifo de suministro de agua completamente.
	Los controles no están configurados apropiadamente. <ul style="list-style-type: none"> • Asegúrese de que el programa fue configurado correctamente. Cierre la puerta y presione el botón Inicio/Pausa.
	La puerta está abierta. <ul style="list-style-type: none"> • Cierre la puerta y asegúrese de que nada quede atrapado debajo de la puerta evitando que esta cierre completamente.
	El cortacircuitos /fusible está obstaculizado/fundido. <ul style="list-style-type: none"> • Verifique los cortacircuitos/fusibles de su hogar. Reemplace los fusibles o reinicie el cortacircuito. El electrodoméstico debe estar en un rama de circuito dedicada. El electrodoméstico reiniciará el programa donde se detuvo cuando regrese la electricidad.
	El control debe ser reiniciado. <ul style="list-style-type: none"> • Presione el botón Encendido/Apagado, luego reseleccione el programa deseado y presione el botón Inicio/Pausa.
	Inicio/Pausa no se presionó después de que se configurara un programa. <ul style="list-style-type: none"> • Presione el botón Encendido/Apagado, luego reseleccione el programa deseado y presione el botón Inicio/Pausa. El electrodoméstico se apaga si el botón Inicio/Pausa no se presiona dentro de cierto tiempo.
	Presión de agua demasiado baja. <ul style="list-style-type: none"> • Verifique en otro grifo de la casa para cerciorarse que la presión de agua del hogar es la adecuada.
	El electrodoméstico está calentando el agua o generando vapor. <ul style="list-style-type: none"> • El tambor podría dejar de funcionar temporalmente durante ciertos ciclos, mientras el agua se calienta con seguridad a una temperatura configurada.
Los botones podrían no funcionar correctamente.	La opción Bloqueo Infantil está activada. <ul style="list-style-type: none"> • Desactive la opción Bloqueo Infantil si fuera necesario.
La puerta no se abre.	La puerta no puede abrirse por motivos de seguridad una vez que el electrodoméstico se inicia. <ul style="list-style-type: none"> • Esto es normal. Puede abrir la puerta con seguridad después de que  se apague.

Síntomas	Causa posible y solución
El electrodoméstico no se llena adecuadamente.	El filtro de entrada está obstruido. <ul style="list-style-type: none"> • Asegúrese de que los filtros de entrada en las válvulas de llenado no se obstruyen.
	Las mangueras de entrada podrían estar torcidas. <ul style="list-style-type: none"> • Verifique que las mangueras de entrada no están torcidas u obstruidas.
	Suministro de agua insuficiente. <ul style="list-style-type: none"> • Asegúrese de que los grifos de agua caliente y fría estén completamente abiertos.
	Las mangueras de suministro de agua fría y caliente están revertidas. <ul style="list-style-type: none"> • Revise las conexiones de la manguera de suministro.
El electrodoméstico no drena agua.	Manguera de drenaje torcida. <ul style="list-style-type: none"> • Asegúrese de que la manguera de drenaje no esté torcida.
	El drenaje está ubicado a más de 1.2 m del nivel del piso. <ul style="list-style-type: none"> • Asegúrese de que la manguera de drenaje no se encuentre a más de 1,2 m de la planta del electrodoméstico.
El detergente no se dispensa completamente o no se dispensa en absoluto.	Se está usando demasiado detergente. <ul style="list-style-type: none"> • Siga las pautas proporcionadas por el fabricante del detergente.
	El filtro de la bomba de drenaje podría estar bloqueado. <ul style="list-style-type: none"> • Limpie el filtro de drenaje.
El tiempo del ciclo es superior al habitual.	La carga es muy pequeña. <ul style="list-style-type: none"> • Agregue más artículos para dejar que el electrodoméstico equilibre las cargas.
	Los artículos pesados están mezclados con artículos más ligeros. <ul style="list-style-type: none"> • Intente siempre lavar artículos con un peso similar para permitir que el electrodoméstico distribuya por igual el peso de la carga para el centrifugado.
	La carga no está equilibrada. <ul style="list-style-type: none"> • Redistribuya la carga si los artículos se han enganchado.
El final del ciclo se ha retrasado	Se ha detectado un desequilibrio o el programa de eliminación de espuma. <ul style="list-style-type: none"> • Esto es normal. El tiempo restante que aparece en la pantalla es solo una estimación de la duración. El tiempo real puede variar.

Desempeño

Síntomas	Causa posible y solución
Eliminación pobre de la suciedad	<p>Manchas fijadas previamente.</p> <ul style="list-style-type: none"> Los artículos que se lavaron previamente podrían tener manchas que se hayan fijado. Estas manchas podrían resultar difíciles de eliminar y podrían requerir su lavado a mano o un tratamiento previo para facilitar la eliminación de las manchas.
Suciedad	<p>Se dispensó el cloro o el suavizante demasiado pronto.</p> <ul style="list-style-type: none"> El compartimento del separador está demasiado lleno. Esto hace que el cloro o el suavizante se dispensen rápidamente. Mida siempre la cantidad de cloro o suavizante para prevenir un llenado excesivo. Cierre el dispensador de detergente lentamente.
	<p>El cloro o el suavizante se agregaron directamente a las ropas en el tambor.</p> <ul style="list-style-type: none"> Use siempre el dispensador de detergente para asegurarse de que el cloro o el suavizante se dispensen adecuadamente en el momento justo del programa.
	<p>Las prendas no se clasificaron apropiadamente.</p> <ul style="list-style-type: none"> Siempre lave colores oscuros separados de los colores claros y de los blancos para prevenir el decolorado. Nunca lave artículos con suciedad abundante junto a artículos con suciedad ligero.
Arrugas	<p>El electrodoméstico no se descargó en su momento.</p> <ul style="list-style-type: none"> Retire siempre los artículos del electrodoméstico tan pronto como el programa finalice.
	<p>El electrodoméstico está sobrecargado.</p> <ul style="list-style-type: none"> El electrodoméstico puede estar completamente cargado, pero el tambor no debería estar abarrotado de artículos. La puerta del electrodoméstico debería cerrarse fácilmente.
	<p>Las mangueras de suministro de agua fría y caliente están revertidas.</p> <ul style="list-style-type: none"> El enjuague con agua caliente puede fijar arrugas en sus prendas. Revise las conexiones de la manguera de suministro.
	<p>La velocidad de centrifugado podría ser demasiado alta.</p> <ul style="list-style-type: none"> Ajuste la velocidad de centrifugado para adecuarse al tipo de prenda.

Olor

Síntomas	Causa posible y solución
Hay olor a moho o humedad en el electrodoméstico	El interior del tambor no se limpió adecuadamente. <ul style="list-style-type: none"> Ejecute la función Limpieza de Tina regularmente.
	La manguera de drenaje no está correctamente instalada, causando un efecto de sifón (agua fluyendo de regreso al interior del electrodoméstico). <ul style="list-style-type: none"> Al instalar la manguera de drenaje, asegúrese de que ésta no se tuerza o bloquee.
	El dispensador de detergente no se limpia regularmente. <ul style="list-style-type: none"> Retire y limpie el dispensador de detergente, especialmente la parte superior e inferior de la abertura del dispensador.
	Se pueden producir olores si la manguera de drenaje no está correctamente instalada, causando un efecto de sifón (agua fluyendo de regreso al interior del electrodoméstico). <ul style="list-style-type: none"> Al instalar la manguera de drenaje, asegúrese de que ésta no se tuerza o bloquee.
	Si el dispensador de detergente no se limpia regularmente, se pueden producir olores debido al moho o a sustancias extrañas. <ul style="list-style-type: none"> Retire y limpie el compartimiento del dispensador de detergente, especialmente la parte superior e inferior de la abertura del dispensador.

Secado

Síntomas	Causa posible y solución
Problema de Secado	Controle el grifo de suministro de agua. <ul style="list-style-type: none"> No sobrecargue. Compruebe que la lavadora esté drenando correctamente para extraer la cantidad necesaria de agua de la carga. Esto sucede cuando la carga es demasiado pequeña para que gire correctamente. Agregue algunas toallas. Cierre el grifo de suministro de agua.
El tiempo de secado es demasiado largo.	La temperatura ambiente es baja. <ul style="list-style-type: none"> Asegúrese de que la temperatura está dentro del rango permitido.

Síntomas	Causa posible y solución
El desempeño de secado es demasiado lento o inadecuado.	El agua no se está suministrando apropiadamente. El agua se usa para la limpieza automática del filtro de pelusas del tambor durante el secado. <ul style="list-style-type: none">• Asegúrese de que el grifo de entrada de agua está abierto.
	El agua no se drena apropiadamente. <ul style="list-style-type: none">• Asegúrese de que el filtro de drenaje no está atascado.
	El electrodoméstico está sobrecargado. <ul style="list-style-type: none">• Verifique la capacidad de carga para el programa seleccionado. Si fuera necesario, agregue el programa de secado temporal.
	La velocidad de centrifugado es demasiado baja. <ul style="list-style-type: none">• Seleccione la velocidad máxima de centrifugado permitida para el programa de lavado.
Un aire caliente sale del lado trasero del electrodoméstico.	Este electrodoméstico genera aire caliente para secar las ropas. <ul style="list-style-type: none">• Este aire caliente seca las ropas y sale del lado trasero del electrodoméstico.

Wi-Fi

Síntomas	Causa posible y solución
<p>El electrodoméstico de su hogar y su teléfono inteligente no están conectados a la red Wi-Fi.</p>	<p>La contraseña para la red Wi-Fi a la que se está intentando conectar es incorrecta.</p> <ul style="list-style-type: none"> • Busque la red Wi-Fi conectada a su teléfono inteligente y remuévala, luego registre su electrodoméstico en LG ThinQ.
	<p>Los Datos Móviles para su teléfono inteligente están activados.</p> <ul style="list-style-type: none"> • Desactive la Datos Móviles en su teléfono inteligente y registre el electrodoméstico utilizando la red Wi-Fi.
	<p>El nombre de la red inalámbrica (SSID) se ha configurado incorrectamente.</p> <ul style="list-style-type: none"> • El nombre de la red inalámbrica (SSID) debe ser una combinación de letras y números. (No utilice caracteres especiales).
	<p>La frecuencia del enrutador no es de 2.4 GHz.</p> <ul style="list-style-type: none"> • Sólo se admite una frecuencia de enrutador de 2.4 GHz. Configure el enrutador inalámbrico a 2.4 GHz y conecte el electrodoméstico a éste. Para verificar la frecuencia del enrutador, consulte con su proveedor de servicios de internet o con el fabricante del enrutador.
	<p>La distancia entre el enrutador y el electrodoméstico es muy grande.</p> <ul style="list-style-type: none"> • Si la distancia entre el electrodoméstico y el enrutador es muy grande, la señal puede ser débil y puede que no se configure la conexión correctamente. Reubique el enrutador a manera de que esté más cerca del electrodoméstico.

Notas

Notas

