

# Dell Pro Slim

QCS1250

Manual del propietario

AVISO: Este contenido se tradujo utilizando inteligencia artificial (IA). Puede contener errores y se proporciona "tal cual" sin ninguna garantía de ningún tipo. Para ver el contenido original (sin traducir), consulte la versión en inglés. Si tiene preguntas o dudas sobre este contenido, comuníquese con Dell en [Dell.Translation.Feedback@dell.com](mailto:Dell.Translation.Feedback@dell.com).

## Notas, avisos y advertencias

 **NOTA:** NOTE indica información importante que lo ayuda a hacer un mejor uso de su producto.

 **PRECAUCIÓN: CAUTION** indica la posibilidad de daños en el hardware o la pérdida de datos y le informa cómo evitar el problema.

 **AVISO: WARNING** indica la posibilidad de daños en la propiedad, lesiones personales o la muerte.

# Tabla de contenido

<b>Capítulo 1: Vistas de Dell Pro Slim QCS1250.....</b>	<b>7</b>
Parte frontal.....	7
Atrás.....	8
Parte superior.....	10
<b>Capítulo 2: Configure el equipo.....</b>	<b>11</b>
<b>Capítulo 3: Especificaciones de Dell Pro Slim QCS1250.....</b>	<b>15</b>
Dimensiones y peso.....	15
Procesador.....	15
Sistema operativo.....	17
Chipset.....	17
Memoria.....	18
Puertos y ranuras externos.....	18
Puerto externo (ranura de módulo opcional).....	19
Ranuras internas.....	19
Ethernet.....	20
Módulo inalámbrico.....	20
Audio.....	21
Almacenamiento.....	21
Potencias de alimentación.....	21
Conector de la fuente de alimentación.....	22
GPU: integrada.....	22
GPU: integrada.....	23
Matriz de resolución y puerto de video.....	23
GPU: discreta.....	23
Seguridad de hardware.....	24
Del entorno.....	24
Cumplimiento normativo.....	24
Entorno de almacenamiento y funcionamiento.....	25
<b>Capítulo 4: Manipulación del interior de la computadora.....</b>	<b>26</b>
Instrucciones de seguridad.....	26
Antes de manipular el interior del equipo.....	26
Precauciones de seguridad.....	27
Protección contra descargas electrostáticas (ESD).....	27
Kit de servicios de campo contra ESD.....	28
Transporte de componentes delicados.....	29
Después de manipular el interior de la computadora.....	29
BitLocker.....	29
Herramientas recomendadas.....	30
Lista de tornillos.....	30
Componentes principales de Dell Pro Slim QCS1250.....	31

<b>Capítulo 5: Cubierta de cables.....</b>	<b>34</b>
Extracción de la cubierta de cables.....	34
Instalación de la cubierta de cables.....	34
<b>Capítulo 6: Cubierta lateral.....</b>	<b>36</b>
Extracción de la cubierta lateral.....	36
Instalación de la cubierta lateral.....	37
<b>Capítulo 7: Cubierta de la batería de tipo botón.....</b>	<b>40</b>
Extracción de la cubierta de la batería de tipo botón.....	40
Instalación de la cubierta de la batería de tipo botón.....	40
<b>Capítulo 8: Batería de tipo botón.....</b>	<b>42</b>
Extracción de la batería de tipo botón.....	42
Instalación de la batería de tipo botón.....	43
<b>Capítulo 9: Extracción e instalación de unidades reemplazables por el cliente (CRU).....</b>	<b>44</b>
Filtro antipolvo.....	44
Extracción del filtro antipolvo.....	44
Cómo instalar el filtro antipolvo.....	45
Cubierta frontal.....	45
Extracción de la cubierta frontal.....	45
Instalación de la cubierta frontal.....	46
Parlante interno.....	47
Extracción del altavoz interno.....	47
Instalación del altavoz interno.....	48
Memoria.....	49
Extracción de la memoria.....	49
Instalación de módulo de memoria.....	50
Unidad de estado sólido.....	51
Extracción de la unidad de estado sólido M.2 2230.....	51
Instalación de la unidad de estado sólido M.2 2230.....	52
Extracción de la unidad de estado sólido M.2 2280.....	53
Instalación de la unidad de estado sólido M.2 2280.....	54
Ubicación del montaje de tornillos en la ranura M.2 0.....	55
Tarjeta gráfica.....	56
Extracción de la tarjeta gráfica.....	56
Instalación de la tarjeta gráfica.....	57
Tarjeta inalámbrica.....	58
Extracción de la tarjeta inalámbrica.....	58
Instalación de la tarjeta inalámbrica.....	59
Unidad óptica.....	61
Extracción de la unidad óptica.....	61
Instalación de la unidad óptica.....	62
Bahía de unidad.....	64
Extracción de la bahía de unidad.....	64
Instalación de la bahía de unidad.....	66
Unidad de disco duro.....	69

Extracción del disco duro.....	69
Instalación del disco duro.....	70
Interruptor de intrusión.....	72
Extracción del switch de intrusiones.....	72
Instalación del switch de intrusión.....	72
Botón de encendido.....	73
Extracción del botón de encendido.....	73
Instalación del botón de encendido.....	74
<b>Capítulo 10: Extracción e instalación de unidades reemplazables en campo (FRU).....</b>	<b>76</b>
Módulos de la antena.....	76
Extracción de los módulos de la antena.....	76
Instalación de los módulos de la antena.....	77
Unidad de fuente de alimentación.....	79
Extracción de la fuente de alimentación.....	79
Instalación de la fuente de alimentación.....	81
Ensamblaje del ventilador y el disipador de calor del procesador.....	84
Extracción del ensamblaje del disipador de calor y el ventilador del procesador.....	84
Instalación del ensamblaje del disipador de calor y el ventilador del procesador.....	85
Puerto externo (módulo opcional).....	86
Extracción del módulo de puerto opcional.....	86
Instalación del módulo de puerto opcional.....	87
Módulo de puerto serial.....	89
Extracción del módulo de puerto serial.....	89
Instalación del módulo de puerto serial.....	90
Procesador.....	92
Extracción del procesador.....	92
Instalación del procesador.....	93
Tarjeta madre.....	94
Extracción de la tarjeta madre.....	94
Instalación de la tarjeta madre.....	99
<b>Capítulo 11: Software.....</b>	<b>105</b>
Sistema operativo.....	105
Controladores y descargas.....	105
<b>Capítulo 12: Configuración del BIOS.....</b>	<b>106</b>
Acceso al programa de configuración del BIOS.....	106
Teclas de navegación.....	106
Menú de arranque por única vez.....	106
Menú F12 de arranque por única vez.....	107
Opciones de configuración del BIOS.....	107
Actualización de BIOS.....	119
Actualización del BIOS en Windows.....	119
Actualización del BIOS en Linux y Ubuntu.....	119
Actualización del BIOS mediante la unidad USB en Windows.....	119
Actualización del BIOS desde el menú de arranque por única vez.....	120
Contraseña del sistema y de configuración.....	120
Asignación de una contraseña de configuración del sistema.....	120

Eliminación o modificación de una contraseña del sistema o de configuración existente.....	121
Borrado de la configuración de CMOS.....	121
Borrado de contraseñas del sistema y de configuración.....	122
<b>Capítulo 13: Solución de problemas.....</b>	<b>123</b>
Diagnóstico de verificación de rendimiento del sistema previo al inicio de Dell SupportAssist.....	123
Ejecución de la verificación de rendimiento del sistema previa al inicio de SupportAssist.....	123
Autoprueba incorporada de la fuente de alimentación.....	123
Indicadores luminosos de diagnóstico del sistema.....	123
Recuperación del sistema operativo.....	124
Restablecimiento del reloj de tiempo real (RTC).....	125
Opciones de recuperación y medios de respaldo.....	125
Ciclo de apagado y encendido de la red.....	125
<b>Capítulo 14: Obtención de ayuda y contacto con Dell.....</b>	<b>127</b>
<b>Capítulo 15: Historial de revisiones.....</b>	<b>128</b>

# Vistas de Dell Pro Slim QCS1250

## Parte frontal



Ilustración 1. Vista frontal de Dell Pro Slim QCS1250

### 1. Botón de encendido con LED de diagnóstico

Presiónelo para encender el equipo si está apagado, en estado de suspensión o en estado de hibernación.

Cuando la computadora esté encendida, presione el botón de encendido para poner la computadora en estado de reposo. Mantenga presionado el botón de encendido durante cuatro segundos para forzar el apagado de la computadora.

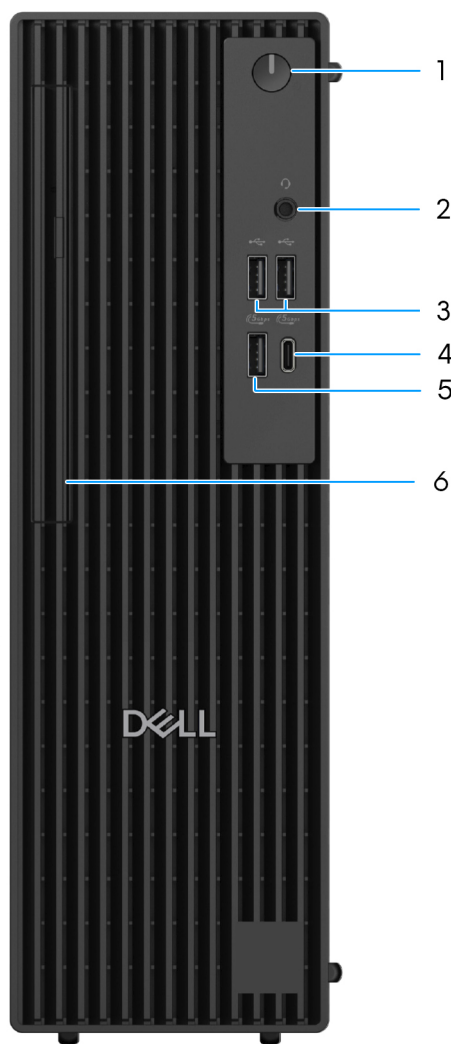
**NOTA:** Puede personalizar el comportamiento del botón de encendido en Windows.

### 2. Conector para auriculares universal

Conecte auriculares o auriculares combinados con micrófono.

### 3. Puertos USB 2.0 (480 Mbps)

Conecte dispositivos, como impresoras y dispositivos de almacenamiento externo. El puerto admite una velocidad de transferencia de datos de hasta 480 Mbps.

#### 4. Puerto USB 3.2 Type-C de 1.ª generación (5 Gb/s)

Conecte dispositivos, como impresoras y dispositivos de almacenamiento externo. El puerto admite una velocidad de transferencia de datos de hasta 5 Gbps.

**NOTA:** Este puerto no es compatible con el streaming de video o audio.

#### 5. Puerto USB 3.2 de 1.º generación (5 Gbps)

Conecte dispositivos, como impresoras y dispositivos de almacenamiento externo. El puerto admite una velocidad de transferencia de datos de hasta 5 Gbps.

#### 6. Unidades ópticas delgadas (opcionales)

Lee de CD y DVD, y escribe en ellos.

## Atrás



Ilustración 2. Vista posterior de Dell Pro Slim QCS1250

#### 1. Puerto DisplayPort 1.4a (HBR3)/puerto DisplayPort 1.4a (HBR2)

Conecte un monitor externo o un proyector. Cada puerto admite una resolución de hasta 5120 x 3200 a 60 Hz (HBR3) o 4096 x 2304 a 60 Hz (HBR2).

## 2. Puerto HDMI 2.1 (TMDS)

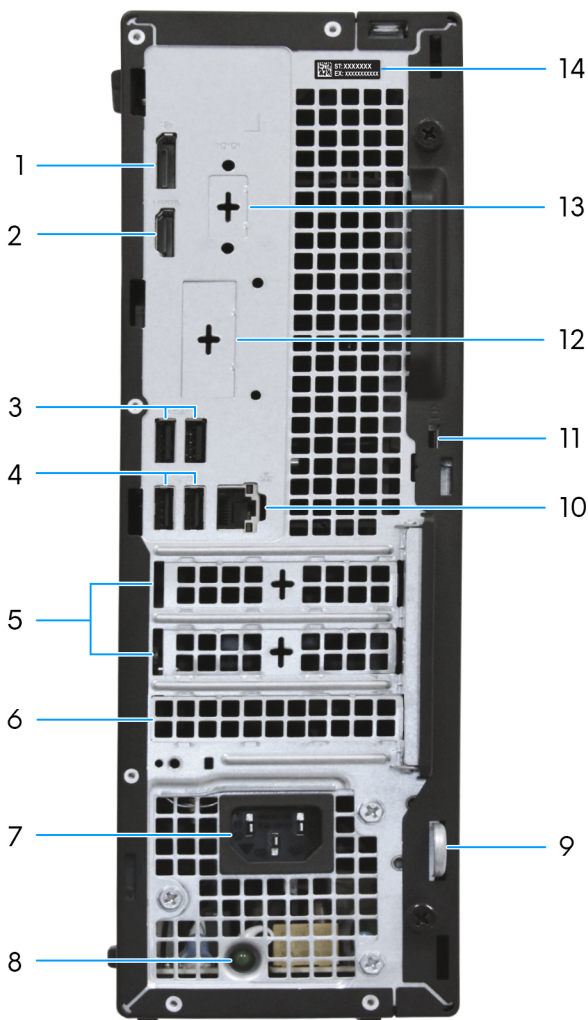
Conecte a una TV, una pantalla externa u otro dispositivo habilitado para entrada de HDMI. La resolución máxima soportada es de hasta 4096 x 2160 a 60 Hz.

## 3. Dos puertos USB 3.2 de 1.ª generación (5 Gb/s)

Conecte dispositivos, como impresoras y dispositivos de almacenamiento externo. El puerto admite la transferencia de datos a una velocidad de hasta 5 Gb/s.

## 4. Dos puertos USB 2.0 (480 Mbps) con encendido SmartPower

Conecte dispositivos, como impresoras y dispositivos de almacenamiento externo. El puerto admite la transferencia de datos a una velocidad de hasta 480 Mb/s.

## 5. Dos ranuras de PCIe x1 de altura media

Conecte una tarjeta PCI-Express, como una tarjeta de audio o red, para mejorar las funcionalidades de la computadora.

## 6. Ranura de PCIe x16 de altura media

Conecte una tarjeta PCI-Express, como una tarjeta de audio o red, para mejorar las funcionalidades de la computadora.

## 7. Puerto conector del cable de alimentación

Conecte un cable de alimentación para suministrar energía al equipo.

## 8. Indicador luminoso de diagnóstico de la fuente de alimentación

Indica el estado de la fuente de alimentación.

## 9. Anillo del candado

Instale un candado estándar para evitar el acceso no autorizado al interior del equipo.

## 10. Puerto Ethernet RJ45 (1 Gb/s)

Conecte un cable Ethernet RJ45 de un enrutador o un módem de banda ancha para acceso a la red o a Internet.

## 11. Ranura para cable de seguridad (para candado Kensington)

Conecte un cable de seguridad para evitar movimientos no autorizados del equipo.

## 12. Puerto opcional

El puerto disponible en esta ubicación depende del módulo de puerto opcional que esté instalado en la computadora.



**NOTA:** Solo una de estas opciones se puede instalar en la ubicación que se muestra en la computadora.

### ● Puerto HDMI 2.1 (FRL)

Conecte a una TV, una pantalla externa u otro dispositivo habilitado para entrada de HDMI. El puerto admite una resolución de hasta 5120 x 3200 a 60 Hz.

### ● Puerto HDMI 2.1 (TMDS)

Conecte a una TV, una pantalla externa u otro dispositivo habilitado para entrada de HDMI. El puerto admite una resolución de hasta 4096 x 2160 a 60 Hz.

### ● Puerto DisplayPort 2.1 (UHBR20)

Conecte un monitor externo o un proyector. El puerto admite una resolución de hasta 7680 x 4320 a 60 Hz.

### ● Puerto DisplayPort 1.4a (HBR3)

Conecte un monitor externo o un proyector. El puerto admite una resolución de hasta 5120 x 3200 a 60 Hz.

### ● Puerto VGA

Conecte un monitor externo o un proyector. El puerto admite una resolución de hasta 1920 x 1200 a 60 Hz.

### ● USB 3.2 de 2.ª generación (10 Gb/s), Type-C opcional con puerto DisplayPort

Conecte dispositivos, como impresoras y dispositivos de almacenamiento externo. Permite la transferencia de datos a una velocidad de hasta 10 Gb/s. El puerto admite una resolución de hasta 5120 x 3200 a 60 Hz con un adaptador Type-C a DisplayPort.

- **Dos puertos USB 3.2 de 2.ª generación (10 Gbps)**

Conecte dispositivos, como impresoras y dispositivos de almacenamiento externo. Permite la transferencia de datos a una velocidad de hasta 10 Gb/s.

### 13. Puerto serial heredado (opcional)

Conecte un periférico o dispositivo al puerto serial RS-232.

### 14. Etiqueta de servicio

La etiqueta de servicio es un identificador alfanumérico único que permite a los técnicos de servicio de Dell identificar los componentes de hardware del equipo y acceder a la información de la garantía.

## Parte superior



**Ilustración 3. Vista superior de Dell Pro Slim QCS1250**

#### 1. Código QR de MyDell

MyDell es el centro de contenido personalizado para el modelo Dell Pro Slim QCS1250, que incluye videos, artículos, manuales y fácil acceso al soporte.

## Configure el equipo

### Pasos

1. Conecte el teclado y el mouse.

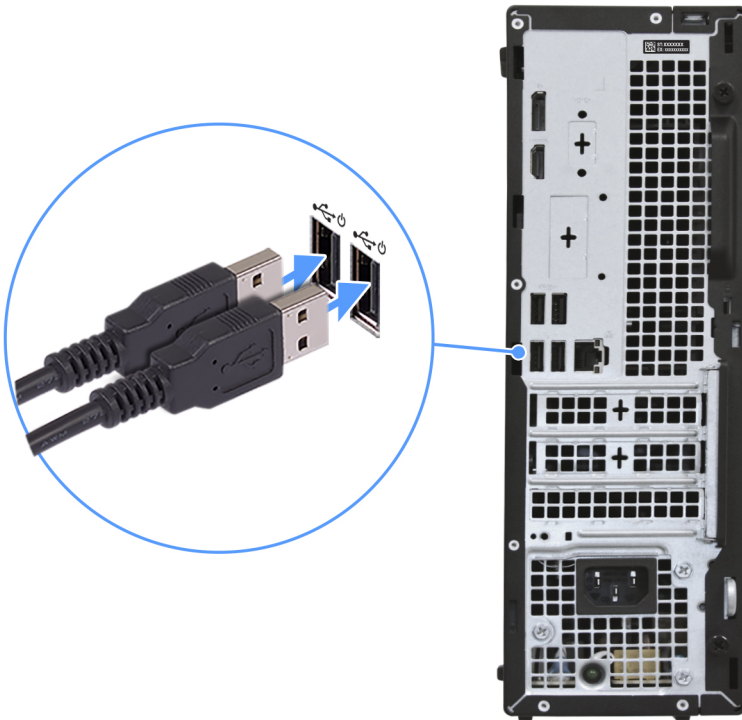

2. Conéctese a la red mediante un cable o conéctese a una red inalámbrica.

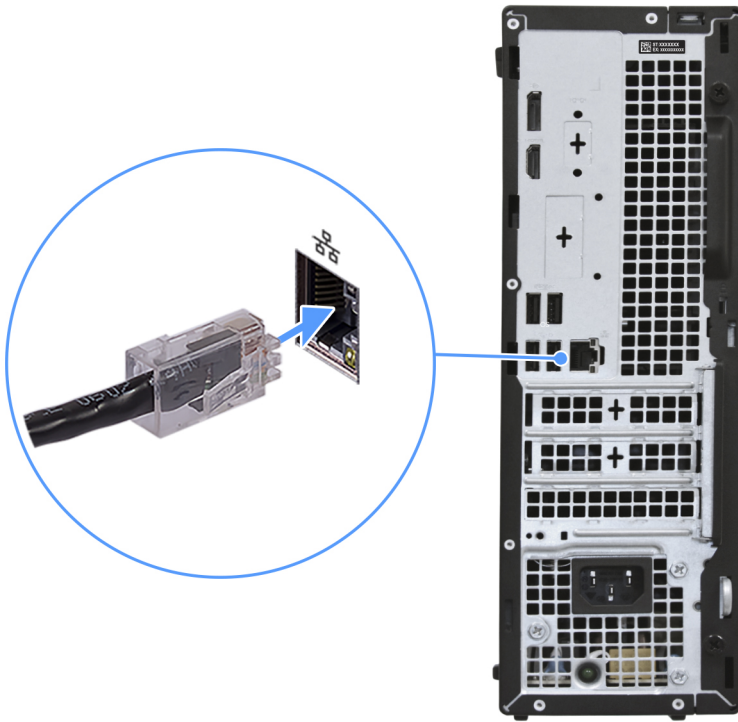

3. Conecte la pantalla.



4. Conecte el cable de alimentación.



5. Presione el botón de encendido.



6. Finalice la configuración del sistema operativo.

**Para Ubuntu:**

Siga las instrucciones que aparecen en pantalla para completar la configuración. Para obtener más información sobre la instalación y configuración de Ubuntu, busque en el recurso de la base de conocimientos en el [sitio de soporte de Dell](#).

**Para Windows:**

Siga las instrucciones que aparecen en pantalla para completar la configuración. Durante la configuración, Dell Technologies recomienda lo siguiente:







- Conectarse a una red para las actualizaciones de Windows.

 **NOTA:** Si va a conectarse a una red inalámbrica segura, introduzca la contraseña para acceder a dicha red cuando se le solicite.

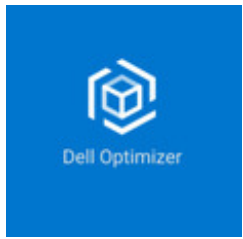
- Si está conectado a Internet, inicie sesión con su cuenta de Microsoft o cree una nueva. Si no está conectado a Internet, cree una cuenta offline.
- En la pantalla **Soporte y protección**, introduzca su información de contacto.

## 7. Localice y utilice las aplicaciones de Dell en el menú Start (Inicio) de Windows (recomendado)

**Tabla 1. Localice aplicaciones Dell**

Recursos	Descripción
	<p>Dell Optimizer es una aplicación diseñada para mejorar el rendimiento y la productividad de la computadora mediante la optimización de los ajustes de alimentación, batería, pantalla, panel táctil de colaboración y detección de presencia. También proporciona acceso a las aplicaciones adquiridas con la nueva computadora.</p> <p>Para obtener más información, consulte la Guía del usuario de Dell Optimizer en el <a href="#">sitio de soporte de Dell</a>.</p>
	<p><b>Dell Product Registration</b></p> <p>Registre su equipo con Dell.</p>
	<p><b>Dell Help &amp; Support</b></p> <p>Acceda a la ayuda y la asistencia para su equipo.</p>
	<p><b>SupportAssist</b></p> <p>SupportAssist es una tecnología proactiva y predictiva que ofrece soporte técnico automatizado para las computadoras Dell. Monitorea proactivamente el hardware y el software, aborda problemas de rendimiento, evita amenazas de seguridad y automatiza la participación con el soporte técnico de Dell.</p> <p>Para obtener más información, consulte la documentación de SupportAssist en el <a href="#">sitio de soporte de Dell</a>.</p> <p> <b>NOTA:</b> En SupportAssist, haga clic en la fecha de vencimiento de la garantía para renovar o actualizar la garantía.</p>
	<p><b>SupportAssist</b></p> <p>SupportAssist es una tecnología proactiva y predictiva que ofrece soporte técnico automatizado para las computadoras Dell. Monitorea proactivamente el hardware y el software, aborda problemas de rendimiento, evita amenazas de seguridad y automatiza la participación con el soporte técnico de Dell.</p> <p>Para obtener más información, consulte la Guía del usuario de SupportAssist for Home PCs en el <a href="#">sitio de soporte de Dell</a>.</p> <p> <b>NOTA:</b> En SupportAssist, haga clic en la fecha de vencimiento de la garantía para renovar o actualizar la garantía.</p>

# Especificaciones de Dell Pro Slim QCS1250

## Dimensiones y peso

En la siguiente tabla, se enumeran la altura, el ancho, la profundidad y el peso de Dell Pro Slim QCS1250.

**Tabla 2. Dimensiones y peso**

Descripción	Valores
Altura:	
Altura de la parte frontal	303,50 mm (11,95 pulgadas)
Altura posterior	303,50 mm (11,95 pulgadas)
Anchura	95 mm (3,74 pulgadas)
Profundidad	293 mm (11,54 pulgadas)
Peso  <b>NOTA:</b> El peso de la computadora depende de la configuración que solicitó.	<ul style="list-style-type: none"> <li>• Mínimo: 3,90 kg (8,61 lb)</li> <li>• Máximo: 5,89 kg (12,99 lb)</li> </ul>

## Procesador

En las siguientes tablas, se enumeran los detalles de los procesadores que son compatibles con Dell Pro Slim QCS1250.

Tabla 3. Procesador



Descripción	Opción 1	Opción 2	Opción 3	Opción 4	Opción 5	
Tipo de procesador	Intel 300	Intel Core i3 14100	Intel Core i5 14500 vPro	Intel Core i5 14600 vPro	Intel Core i7 14700 vPro	
Potencia eléctrica del procesador	46 W	60 W	65 W	65 W	65 W	
Conteo de los núcleos totales del procesador	2	4	14	14	20	
Núcleos de rendimiento	2	4	6	6	8	
Núcleos eficientes	Ninguna opción	Ninguna opción	8	8	12	
Conteo de los subprocesos totales del procesador	4	8	20	20	28	
 <b>NOTA:</b> La tecnología hyper-threading de Intel solo está disponible en los núcleos de cumplimiento.						
Velocidad del procesador	Hasta 3,9 GHz	Hasta 4,7 GHz	Hasta 5 GHz	Hasta 5,2 GHz	Hasta 5,4 GHz	
Frecuencia: núcleos de rendimiento						
	Frecuencia base del procesador	3,9 GHz	3,5 GHz	2,6 GHz	2,7 GHz	2,1 GHz
	Frecuencia turbo máxima	3,9 GHz	4,7 GHz	5 GHz	5,2 GHz	5,4 GHz
Frecuencia: núcleos eficientes						
	Frecuencia base del procesador	No corresponde	No se aplica	1,9 GHz	2 GHz	1,5 GHz
	Frecuencia turbo máxima	No corresponde	No se aplica	3,7 GHz	3,9 GHz	4,2 GHz
Caché del procesador	6 MB	12 MB	24 MB	24 MB	33 MB	
Gráficos integrados	Gráficos UHD Intel 710	Intel UHD 730 Graphics	Intel UHD 770 Graphics	Intel UHD 770 Graphics	Intel UHD 770 Graphics	
Tecnología AI	Ninguna opción	Ninguna opción	Ninguna opción	Ninguna opción	Ninguna opción	
Rendimiento de la unidad de procesamiento neural (NPU)	No corresponde	No se aplica	No se aplica	No se aplica	No se aplica	
 <b>NOTA:</b> Tera operaciones por segundo (TOPS) es una métrica de rendimiento de IA que mide la cantidad de billones de operaciones por segundo que puede realizar un procesador de IA.						

Tabla 4. Procesador

Descripción	Opción 6	Opción 7	Opción 8
Tipo de procesador	Intel Core Ultra 5 235	Intel Core Ultra 5 245	Intel Core Ultra 7 265
Potencia eléctrica del procesador	65 W	65 W	65 W
Conteo de los núcleos totales del procesador	14	14	20
Núcleos de rendimiento	6	6	8
Núcleos eficientes	8	8	12

Tabla 4. Procesador (continuación)

Descripción	Opción 6	Opción 7	Opción 8
Conteo de los subprocesos totales del procesador <b>i</b> <b>NOTA:</b> La tecnología hyper-threading de Intel solo está disponible en los núcleos de cumplimiento.	14	14	20
Velocidad del procesador	Hasta 5 GHz	Hasta 5,1 GHz	Hasta 5,3 GHz
Frecuencia: núcleos de rendimiento			
Frecuencia base del procesador	3,4 GHz	3,5 GHz	2,4 GHz
Frecuencia turbo máxima	5 GHz	5,1 GHz	5,3 GHz
Frecuencia: núcleos eficientes			
Frecuencia base del procesador	2,9 GHz	3 GHz	1,8 GHz
Frecuencia turbo máxima	4,4 GHz	4,5 GHz	4,6 GHz
Caché del procesador	24 MB	24 MB	30 MB
Gráficos integrados	Gráficos Intel	Gráficos Intel	Gráficos Intel
Tecnología AI	Intel AI Boost	Intel AI Boost	Intel AI Boost
Rendimiento de la unidad de procesamiento neural (NPU)	Hasta 13 TOPS	Hasta 13 TOPS	Hasta 13 TOPS
<b>i</b> <b>NOTA:</b> Tera operaciones por segundo (TOPS) es una métrica de rendimiento de IA que mide la cantidad de billones de operaciones por segundo que puede realizar un procesador de IA.			

## Sistema operativo

Los modelos Dell Pro Slim QCS1250 son compatibles con los siguientes sistemas operativos:

- Windows 11 Home
- Windows 11 Pro
- Windows 11 Pro National Education
- Ubuntu Linux 24.04 LTS

## Chipset

En la siguiente tabla, se enumeran los detalles del chipset que se soporta en Dell Pro Slim QCS1250.

Tabla 5. Chipset

Descripción	Opción uno	Opción dos
Procesadores	Intel 300/Core i3/i5/i7	Intel Core Ultra 5/7
Chipset	Intel Q670	Intel Q870
Amplitud del bus de DRAM	64 bits/128 bits	64 bits/128 bits
EPROM flash	32 MB RPMC + 16 MB nRPMC	32 MB RPMC + 32 MB nRPMC

Tabla 5. Chipset (continuación)

Descripción	Opción uno	Opción dos
Bus PCIe	Hasta 3. <sup>a</sup> generación	Hasta 4. <sup>a</sup> generación

## Memoria

En la siguiente tabla, se enumeran las especificaciones de memoria que se soportan en su Dell Pro Slim QCS1250.

Tabla 6. Especificaciones de la memoria

Descripción	Valores
Ranuras de memoria	Dos ranuras UDIMM
Tipo de memoria	DDR5
Velocidad de memoria	<ul style="list-style-type: none"> <li>• Hasta 4800 MT/s</li> <li>• Hasta 5600 MT/s</li> <li>• Hasta 6400 MT/s</li> </ul>
Configuración de memoria máxima	64 GB
Configuración de memoria mínima	8 GB
Tamaño de memoria por ranura	8 GB, 16 GB o 32 GB
Configuraciones de memoria admitidas	<p><b>Para computadoras enviadas con un procesador Intel Core 300/i3 14100/i5 14500 vPro:</b></p> <ul style="list-style-type: none"> <li>• 8 GB: 1 x 8 GB, DDR5 de canal único, hasta 4800 MT/s</li> <li>• 16 GB: 1 x 16 GB, DDR5 de canal único, hasta 4800 MT/s</li> <li>• 16 GB: 2 x 8 GB, DDR5 de doble canal, hasta 4800 MT/s</li> <li>• 32 GB: 1 x 32 GB, DDR5 de canal único, hasta 4800 MT/s</li> <li>• 32 GB: 2 x 16 GB, DDR5 de doble canal, hasta 4800 MT/s</li> <li>• 64 GB: 2 x 32 GB, DDR5 de doble canal, hasta 4800 MT/s</li> </ul> <p><b>Para computadoras enviadas con un procesador Intel Core i5 14600 vPro/i7 14700 vPro:</b></p> <ul style="list-style-type: none"> <li>• 8 GB: 1 x 8 GB, DDR5 de canal único, hasta 5600 MT/s</li> <li>• 16 GB: 1 x 16 GB, DDR5 de canal único, hasta 5600 MT/s</li> <li>• 16 GB: 2 x 8 GB, DDR5 de doble canal, hasta 5600 MT/s</li> <li>• 32 GB: 1 x 32 GB, DDR5 de canal único, hasta 5600 MT/s</li> <li>• 32 GB: 2 x 16 GB, DDR5 de doble canal, hasta 5600 MT/s</li> <li>• 64 GB: 2 x 32 GB, DDR5 de doble canal, hasta 5600 MT/s</li> </ul> <p><b>Para computadoras enviadas con un procesador Intel Core Ultra 5 235/245 o Ultra 7 265:</b></p> <ul style="list-style-type: none"> <li>• 8 GB: 1 x 8 GB, DDR5 de canal único, hasta 6400 MT/s</li> <li>• 16 GB: 1 x 16 GB, DDR5 de canal único, hasta 6400 MT/s</li> <li>• 16 GB: 2 x 8 GB, DDR5 de doble canal, hasta 6400 MT/s</li> <li>• 32 GB: 1 x 32 GB, DDR5 de canal único, hasta 6400 MT/s</li> <li>• 32 GB: 2 x 16 GB, DDR5 de doble canal, hasta 6400 MT/s</li> <li>• 64 GB: 2 x 32 GB, DDR5 de doble canal, hasta 6400 MT/s</li> </ul>

## Puertos y ranuras externos

En la siguiente tabla, se indican los puertos externos y las ranuras del modelo Dell Pro Slim QCS1250.

Tabla 7. Puertos y ranuras externos

Descripción	Valores
Puerto de red	Un puerto Ethernet RJ45 (1 Gb/s)
Puertos USB	<ul style="list-style-type: none"> <li>• Dos puertos USB 2.0 (480 Mb/s)</li> <li>• Tres puertos USB 3.2 de 1.ª generación (5 Gb/s)</li> <li>• Un puerto USB 3.2 Type-C de 1.ª generación (5 Gb/s)</li> <li>• Dos puertos USB 2.0 (480 Mbps) con encendido SmartPower</li> </ul>
Puertos de sonido	Un conector para auriculares universal
Puertos de video	<ul style="list-style-type: none"> <li>• Un puerto DisplayPort 1.4a (HBR2), para las computadoras que se envían con procesadores Intel 300 e Intel Core</li> <li>• Un puerto DisplayPort 1.4a (HBR3), para las computadoras que se envían con procesadores Intel Core Ultra</li> <li>• Un puerto HDMI 2.1 (TMDS)</li> </ul>
Lector de tarjetas multimedia	No compatible
Puerto de alimentación	Un conector del cable de alimentación
Puerto periférico	Un puerto serial (opcional)
Ranura para cable de seguridad	<ul style="list-style-type: none"> <li>• Un anillo de candado</li> <li>• Una ranura para cable de seguridad (para un candado Kensington)</li> </ul>

## Puerto externo (ranura de módulo opcional)

En la siguiente tabla, se enumeran los puertos externos compatibles con la ranura de módulo opcional para Dell Pro Slim QCS1250.

**NOTA:** Los puertos que se enumeran en esta tabla son mutuamente excluyentes. Dell Pro Slim QCS1250 solo es compatible con una de las opciones enumeradas.

Tabla 8. Puertos externos (módulo opcional)

Descripción	Valores
Puertos USB	<ul style="list-style-type: none"> <li>• Dos puertos USB 3.2 de 2.ª generación (10 Gbps)</li> <li>• Un puerto USB Type-C 3.2 de 2.ª generación (10 Gb/s) con DisplayPort de modo alternativo</li> </ul>
Puertos de vídeo	<p><b>Para las computadoras que se envían con un procesador Intel Core 300/i3 14100/i5 14500 vPro/i5 14600 vPro/i7 14700 vPro:</b></p> <ul style="list-style-type: none"> <li>• Un puerto HDMI 2.1 (TMDS)</li> <li>• Un puerto VGA</li> <li>• Un puerto DisplayPort 1.4a (HBR3)</li> </ul> <p><b>Para las computadoras que se envían con un procesador Intel Core Ultra 5 235/245 o Ultra 7 265:</b></p> <ul style="list-style-type: none"> <li>• Un puerto HDMI 2.1 (FRL)</li> <li>• Un puerto VGA</li> <li>• Un puerto DisplayPort 2.1 (UHBR20)</li> </ul>

## Ranuras internas

En la siguiente tabla, se indican las ranuras internas del modelo Dell Pro Slim QCS1250.

**Tabla 9. Ranuras internas**

Descripción	Valores
M.2	<ul style="list-style-type: none"> <li>Una ranura M.2 para tarjeta M.2 2230 combinada Wi-Fi y Bluetooth</li> <li>Una ranura M.2 para unidad de estado sólido M.2 2230/2280</li> </ul> <p><b>NOTA:</b> Para obtener más información sobre las características de diferentes tipos de tarjetas M.2, consulte el artículo de la base de conocimientos en el <a href="#">sitio de soporte de Dell</a>.</p>
SATA	<ul style="list-style-type: none"> <li>Una ranura SATA 3.0 para unidad de disco duro de 3,5 pulgadas</li> <li>Una ranura SATA 3.0 para unidad óptica delgada</li> </ul>
PCIe	<ul style="list-style-type: none"> <li>Una ranura de PCIe de 3.ª generación x16 y altura media</li> <li>Dos ranuras PCIe x1 de 3.ª generación de altura media</li> </ul>

## Ethernet

En la tabla a continuación, se enumeran las especificaciones de la red de área local (LAN) Ethernet cableada del modelo Dell Pro Slim QCS1250.

**Tabla 10. Especificaciones de Ethernet**

Descripción	Valores
Modelo	Intel i219-LM
Tasa de transferencia	10/100/1000 Mbps

## Módulo inalámbrico

En la siguiente tabla, se enumeran las especificaciones del módulo de red de área local inalámbrica (WLAN) para Dell Pro Slim QCS1250.

**Tabla 11. Especificaciones del módulo inalámbrico**

Descripción	Opción uno	Opción dos	Opción tres
Número de modelo	Intel Wi-Fi 6E AX211	Wi-Fi Intel 7 BE200	MediaTek Wi-Fi 6 MT7920
Tasa de transferencia	Hasta 2400 Mb/s	Hasta 5760 Mb/s	Hasta 1200 Mb/s
Bandas de frecuencia soportadas	2,4 GHz/5 GHz/6 GHz	2,4 GHz/5 GHz/6 GHz	2,4 GHz/5 GHz/6 GHz
Estándares inalámbricos	<ul style="list-style-type: none"> <li>Wi-Fi 802.11a/b/g</li> <li>Wi-Fi 4 (Wi-Fi 802.11n)</li> <li>Wi-Fi 5 (Wi-Fi 802.11ac)</li> <li>Wi-Fi 6E (Wi-Fi 802.11ax)</li> </ul>	<ul style="list-style-type: none"> <li>Wi-Fi 802.11a/b/g</li> <li>Wi-Fi 4 (Wi-Fi 802.11n)</li> <li>Wi-Fi 5 (Wi-Fi 802.11ac)</li> <li>Wi-Fi 6 (Wi-Fi 802.11ax)</li> <li>Wi-Fi 7 (Wi-Fi 802.11be)</li> </ul>	<ul style="list-style-type: none"> <li>Wi-Fi 802.11a/b/g</li> <li>Wi-Fi 4 (Wi-Fi 802.11n)</li> <li>Wi-Fi 5 (Wi-Fi 802.11ac)</li> <li>Wi-Fi 6 (Wi-Fi 802.11ax)</li> </ul>
Cifrado	<ul style="list-style-type: none"> <li>WEP de 64 bits/128 bits</li> <li>AES-CCMP</li> <li>TKIP</li> </ul>	<ul style="list-style-type: none"> <li>WEP de 64 bits/128 bits</li> <li>AES-CCMP</li> <li>TKIP</li> </ul>	<ul style="list-style-type: none"> <li>WEP de 64 bits/128 bits</li> <li>AES-CCMP</li> <li>TKIP</li> </ul>
Tarjeta inalámbrica Bluetooth <b>NOTA:</b> La funcionalidad de la tarjeta inalámbrica	Bluetooth 5.3	Bluetooth 5.4	Bluetooth 5.4

**Tabla 11. Especificaciones del módulo inalámbrico (continuación)**

Descripción	Opción uno	Opción dos	Opción tres
Bluetooth puede variar según el sistema operativo.			

## Audio

En la siguiente tabla, se enumeran las especificaciones de audio para Dell Pro Slim QCS1250.

**Tabla 12. Especificaciones de audio**

Descripción	Valores
Tipo de audio	Audio de alta definición
Controladora de audio	Realtek ALC3204
Interfaz de audio interna	Interfaz de audio de alta definición (HDA)
Interfaz de audio externa	Un conector para auriculares universal

## Almacenamiento

En esta sección, se enumeran las opciones de almacenamiento de Dell Pro Slim QCS1250.

Dell Pro Slim QCS1250 admite una combinación de las siguientes configuraciones de almacenamiento:

- Una unidad de disco duro de 3,5 pulgadas
- Una unidad de estado sólido M.2 2230/2280

La unidad principal de su Dell Pro Slim QCS1250 es la unidad de estado sólido M.2.

**Tabla 13. Especificaciones de almacenamiento**

Storage type	Tipo de interfaz	Capacidad
Unidad de disco duro de 3,5 pulgadas	AHCI SATA, hasta 6 Gb/s	Hasta 2 TB
Unidad de estado sólido QLC M.2 2230	<ul style="list-style-type: none"> <li>• NVMe PCIe Gen3x4, hasta 32 GT/s</li> <li>• NVMe PCIe Gen4x4, hasta 64 GT/s</li> </ul>	Hasta 1 TB
Unidad de estado sólido M.2 2230 TLC	<ul style="list-style-type: none"> <li>• NVMe PCIe Gen3x4, hasta 32 GT/s</li> <li>• NVMe PCIe Gen4x4, hasta 64 GT/s</li> </ul>	Hasta 1 TB
Unidad DVD-RW de 9,5 mm y línea delgada 8x	AHCI SATA, hasta 1,5 Gb/s	Un DVD-RW delgado

## Potencias de alimentación

En la tabla a continuación, se enumeran las especificaciones de clasificación de energía de Dell Pro Slim QCS1250.

**Tabla 14. Potencias de alimentación**

Descripción	Opción uno	Opción dos
Tipo	180 W, Bronze	360 W, Platinum
Voltaje de entrada	90 VCA-264 VCA	90 VCA-264 VCA

**Tabla 14. Potencias de alimentación (continuación)**

Descripción	Opción uno	Opción dos
Frecuencia de entrada	47 Hz-63 Hz	47 Hz-63 Hz
Corriente de entrada (máxima)	3 A	5 A
Corriente de salida (continua)	En funcionamiento: <ul style="list-style-type: none"> <li>● 12 VA: 15 A</li> <li>● 12 VB: 14 A</li> </ul> Almacenamiento: <ul style="list-style-type: none"> <li>● 12 VA: 1,50 A</li> <li>● 12 VB: 3,30 A</li> </ul>	En funcionamiento: <ul style="list-style-type: none"> <li>● 12 VA: 18 A</li> <li>● 12 VB: 18 A</li> <li>● 12 VC: 13 A</li> </ul> Almacenamiento: <ul style="list-style-type: none"> <li>● 12 VA: 1,50 A</li> <li>● 12 VB: 3,30 A</li> <li>● 12 VC: 0 A</li> </ul>
Voltaje nominal de salida	<ul style="list-style-type: none"> <li>● 12 VA</li> <li>● 12 VB</li> </ul>	<ul style="list-style-type: none"> <li>● 12 VA</li> <li>● 12 VB</li> <li>● 12 VC</li> </ul>
Intervalo de temperatura:		
En funcionamiento	De 5 °C a 45 °C (de 41 °F a 113 °F)	De 5 °C a 45 °C (de 41 °F a 113 °F)
Almacenamiento	De -40 °C a 70 °C (de -40 °F a 158 °F)	De -40 °C a 70 °C (de -40 °F a 158 °F)

## Conector de la fuente de alimentación

En la tabla a continuación, se enumeran las especificaciones del conector de la fuente de alimentación para la Dell Pro Slim QCS1250.

**Tabla 15. Conector de la fuente de alimentación**

Unidad de fuente de alimentación	Conectores
Fuente de alimentación (PSU) interna de 180 W, 80 Plus Bronze	<ul style="list-style-type: none"> <li>● Un conector de 4 pines para el procesador</li> <li>● Un conector de 8 pines para la tarjeta madre</li> </ul>
Fuente de alimentación (PSU) interna de 360 W, 80 Plus Platinum	<ul style="list-style-type: none"> <li>● Dos conectores de 4 patas para el procesador</li> <li>● Un conector de 8 pines para la tarjeta madre</li> <li>● Un cabezal de 8 pines para la tarjeta gráfica</li> </ul>

## GPU: integrada

En la siguiente tabla, se enumeran las especificaciones de la unidad de procesamiento de gráficos (GPU) integrada compatible con Dell Pro Slim QCS1250.

**Tabla 16. GPU: integrada**

Controladora	Tamaño de la memoria	Procesador
Gráficos Intel UHD 710/	Memoria compartida del sistema	Intel Core 300
Gráficos UHD Intel 730	Memoria compartida del sistema	Intel Core i3
Gráficos UHD Intel 770	Memoria compartida del sistema	Intel Core i5/i7
Gráficos Intel	Memoria compartida del sistema	Intel Core Ultra 5/7

## GPU: integrada

En la siguiente tabla, se enumeran las especificaciones de la unidad de procesamiento de gráficos (GPU) integrada soportada por Dell Pro Slim QCS1250.

**Tabla 17. GPU: integrada**

Controladora	Tamaño de la memoria	Procesador
Gráficos Intel UHD 710/	Memoria compartida del sistema	Intel Core 300
Gráficos UHD Intel 730	Memoria compartida del sistema	Intel Core i3

## Matriz de resolución y puerto de video

En la siguiente tabla, se indica el puerto de video y la matriz de resolución de Dell Pro Slim QCS1250.

**Tabla 18. Matriz de resolución y puerto de video**

Tipo de puerto	DisplayPort 1.4a (HBR2)	DisplayPort 1.4a (HBR3)	DisplayPort 2.1 (UHBR20)	VGA	HDMI 2.1 (FRL)	HDMI 2.1 (TMDS)
Resolución máxima: pantalla única	4096 x 2304 a 60 Hz	5120 x 3200 a 60 GHz	7680 x 4320 a 60 Hz	1920 x 1200 a 60 Hz	5120 x 3200 a 60 Hz	4096 x 2160 a 60 GHz
Resolución máxima: MST doble	2560 x 1600 a 60 Hz	3840 x 2160 a 60 Hz	5120 x 3200 a 60 Hz	No corresponde	No se aplica	No se aplica
Resolución máxima: MST triple	de 2560 x 1440 a 60 Hz	2560 x 1600 a 60 Hz	4096 x 2304 a 60 Hz	No corresponde	No se aplica	No se aplica
Resolución máxima: cuatro MST	1920 x 1080 a 60 Hz	de 2560 x 1440 a 60 Hz	4096 x 2304 a 60 Hz	No corresponde	No se aplica	No se aplica

## GPU: discreta

En la siguiente tabla, se enumeran las especificaciones de la unidad de procesamiento de gráficos (GPU) discretos compatible con Dell Pro Slim QCS1250.

**Tabla 19. GPU: discreta**

Controladora	Tamaño de la memoria	Tipo de memoria
AMD Radeon RX 6300	2 GB	GDDR6
AMD Radeon RX 7400	8 GB	GDDR6
NVIDIA RTX A400	4 GB	GDDR6

## Seguridad de hardware

En la tabla siguiente, se enumera la seguridad de hardware de Dell Pro Slim QCS1250.

**Tabla 20. Seguridad de hardware**

Seguridad de hardware
Switch de intrusión en el chasis (opcional)
Soporte de ranura para candado del chasis
Intel Authenticate
Arranque seguro de Intel
Ranura para cable de seguridad (bloqueo Kensington)
Borrado de datos del disco duro local a través del BIOS (borrado seguro)
Cubierta de cables con cerradura
Microsoft 10 Device Guard y Credential Guard (SKU empresarial)
BitLocker de Microsoft Windows
Anillo del candado
SafeBIOS: incluye verificación del BIOS fuera del host de Dell, resiliencia del BIOS, recuperación del BIOS y controles adicionales del BIOS
SafeID, incluido el módulo de plataforma de confianza (TPM) 2.0
Unidades de almacenamiento de autocifrado (Opal, FIPS)
Teclado de tarjeta inteligente (FIPS)
Alertas de manipulación de la cadena de suministro
Módulo de plataforma de confianza TPM 2.0

## Del entorno

En la siguiente tabla, se proporcionan las especificaciones del entorno del Dell Pro Slim QCS1250.

**Tabla 21. Del entorno**

Funciones	Valores
Embalaje reciclable	Sí
BFR/PVC: chasis libre	Sí
Soporte para embalaje de orientación vertical	No
Embalaje de varios paquetes	Sí
Fuente de alimentación energéticamente eficiente	Estándar
Cumplimiento de normas de ENV0424	Sí

**NOTA:** El embalaje de fibra basado en madera contiene como mínimo un 35 % de contenido reciclado por peso total de fibra basada en madera. El embalaje que no contenga fibra basada en madera se puede indicar como no aplicable. Los criterios necesarios anticipados para EPEAT 2018.

## Cumplimiento normativo

En la siguiente tabla, figuran los detalles del cumplimiento normativo de su Dell Pro Slim QCS1250.

Tabla 22. Cumplimiento normativo

<b>Cumplimiento normativo</b>
Hojas de datos de seguridad del producto, de EMC y ambientales
Página de inicio de Cumplimiento normativo de Dell
Política de Alianza Comercial Responsable

## Entorno de almacenamiento y funcionamiento

En esta tabla, se enumeran las especificaciones de funcionamiento y almacenamiento de Dell Pro Slim QCS1250.

**Nivel de contaminación transmitido por el aire:** G1 según se define en ISA-S71.04-1985

Tabla 23. Entorno del equipo

Descripción	En funcionamiento	Almacenamiento
Intervalo de temperatura	De 10 °C a 35 °C (de 50 °F a 95 °F)	De -40 °C a 65 °C (de -40 °F a 149 °F)
Humedad relativa (máxima)	De 20 % a 80 % (sin condensación)	De 5 % a 95 % (sin condensación)
Vibración (máxima)*	0.26 GRMS	1.37 GRMS
Impacto (máximo)	40 G†	105 G†
Rango de altitud	De -15,2 m a 3048 m (de -49,87 ft a 10 000 ft)	De -15,2 m a 10 668 m (de -49,87 pies a 35 000 pies)
 <b>PRECAUCIÓN:</b> Los rangos de temperatura de funcionamiento y de almacenamiento pueden variar entre los componentes, por lo que el funcionamiento o el almacenamiento del dispositivo fuera de estos rangos pueden afectar el rendimiento de componentes específicos.		









\* Medido utilizando un espectro de vibración aleatoria que simula el entorno del usuario.

† Medido con un pulso de media onda sinusoidal de 2 ms.

# Manipulación del interior de la computadora

## Instrucciones de seguridad

Utilice las siguientes reglas de seguridad para proteger su computadora de posibles daños y garantizar su seguridad personal. A menos que se indique lo contrario, en cada procedimiento incluido en este documento se presupone que ha leído la información de seguridad enviada con la computadora.

-  **AVISO:** Antes de trabajar dentro de la computadora, lea la información de seguridad enviada. Para conocer más prácticas recomendadas de seguridad, visite la [página principal de Cumplimiento normativo de Dell](#).
-  **AVISO:** Desconecte todas las fuentes de alimentación de la computadora antes de abrir la cubierta o los paneles de la computadora. Una vez que termine de trabajar dentro de la computadora, vuelva a colocar todas las cubiertas, los paneles y los tornillos antes de conectar la computadora al toma de corriente eléctrico.
-  **AVISO:** En el caso de las laptops, descargue la batería por completo antes de extraerla. Desconecte el adaptador de alimentación de CA de la computadora y utilice el sistema únicamente con la alimentación de la batería: la batería estará descargada por completo cuando la computadora ya no se encienda al presionar el botón de encendido.
-  **PRECAUCIÓN:** Para evitar dañar la computadora, asegúrese de que la superficie de trabajo sea plana y esté seca y limpia.
-  **PRECAUCIÓN:** Solo debe realizar la solución de problemas y las reparaciones según lo autorizado o señalado por el equipo de soporte técnico de Dell. Los daños causados por reparaciones no autorizadas por Dell no están cubiertos por la garantía.
-  **PRECAUCIÓN:** Antes de tocar cualquier cosa dentro de la computadora, conecte su cuerpo a tierra tocando una superficie metálica sin pintar, como el metal en la parte posterior de la computadora. Mientras trabaja, toque periódicamente una superficie metálica sin pintar para disipar cualquier electricidad estática que pueda dañar los componentes internos.
-  **PRECAUCIÓN:** Para evitar dañar los componentes y las tarjetas, manéjelos por los bordes y evite tocar las clavijas y los contactos.
-  **PRECAUCIÓN:** Cuando desconecte un cable, tire del conector o de la pestaña de extracción, no tire del cable. Algunos cables tienen conectores con pestañas de bloqueo o tornillos mariposa que debe desenganchar antes de desconectar el cable. Cuando desconecte los cables, manténgalos alineados de manera uniforme para evitar doblar las clavijas del conector. Cuando conecte los cables, asegúrese de que el conector del cable esté correctamente orientado y alineado con el puerto.
-  **PRECAUCIÓN:** Presione y expulse cualquier tarjeta instalada del lector de tarjetas multimedia.

## Antes de manipular el interior del equipo

### Sobre esta tarea

 **NOTA:** Las imágenes en este documento pueden ser diferentes de la computadora en función de la configuración que haya solicitado.

### Pasos

1. Guarde y cierre todos los archivos abiertos y salga de todas las aplicaciones abiertas.
2. Apague el equipo. En el caso del sistema operativo Windows, haga clic en **Inicio** >  **encendidoEncender** > **Apagar**.

 **NOTA:** Si utiliza otro sistema operativo, consulte la documentación de su sistema operativo para conocer las instrucciones de apagado.

3. Apague todos los periféricos conectados.
4. Desconecte la computadora de la toma de corriente.
5. Desconecte del equipo todos los dispositivos de red y periféricos conectados como el teclado, el mouse y el monitor.

 **PRECAUCIÓN:** Para desconectar un cable de red, desconéctelo de la computadora.

6. Extraiga cualquier tarjeta de medios y disco óptico del equipo, si corresponde.

## Precauciones de seguridad

En esta sección, se detallan los pasos principales que se deben seguir antes de desensamblar cualquier dispositivo o componente.

Antes de realizar cualquier procedimiento de instalación o reparación que implique desensamblar o volver a ensamblar, tenga en cuenta las siguientes precauciones de seguridad:

- Apague la computadora y todos los periféricos conectados.
- Desconecte la computadora de la alimentación de CA.
- Desconecte todos los cables de red y periféricos de la computadora.
- Utilice un kit de servicio de campo contra ESD cuando trabaje en el interior de la computadora para evitar daños por ESD (descarga electrostática).
- Coloque el componente extraído en una alfombrilla antiestática después de quitarlo de la computadora.
- Mantenga presionado el botón de encendido durante 15 segundos para descargar la energía residual de la tarjeta madre.

## Enlace

El enlace es un método para conectar dos o más conductores de conexión a tierra a la misma toma potencial. Esto se lleva a cabo con un kit de descarga electrostática (ESD) de servicio de campo. Cuando conecte un cable de enlace, asegúrese de que está conectado al metal directamente, y no a una superficie pintada o no metálica. Asegúrese de que la pulsera esté fija y en total contacto con la piel. Qúitese todas las joyas, relojes, pulseras o anillos antes de conectar a tierra al equipo y a usted.

## Protección contra descargas electrostáticas (ESD)

Las descargas electrostáticas (ESD) son una preocupación importante cuando maneja componentes electrónicos, especialmente componentes sensibles, como tarjetas de expansión, procesadores, módulos de memoria y tarjetas madre. Una carga ligera puede dañar los circuitos de maneras que no sean evidentes, como problemas intermitentes o una vida útil reducida del producto. Dado que la industria exige menos requisitos de alimentación y más densidad, la protección contra ESD es una preocupación cada vez mayor.

Dos tipos reconocidos de daños por ESD son las fallas catastróficas e intermitentes.

- **Catastróficas:** las fallas catastróficas representan aproximadamente un 20 % de las fallas relacionadas con ESD. El daño causa una pérdida completa e inmediata de la funcionalidad del dispositivo. Un ejemplo de una falla catastrófica es un módulo de memoria que ha recibido una descarga electrostática y genera inmediatamente un síntoma "Sin POST/sin video" con un código de sonido que se emite por falta de memoria o memoria no funcional.
- **Intermitentes:** las fallas intermitentes representan aproximadamente un 80 % de las fallas relacionadas con ESD. La alta tasa de fallas intermitentes significa que la mayoría de las veces, cuando se producen daños, no se reconocen de inmediato. El módulo de memoria recibe una descarga estática, pero el seguimiento simplemente se debilita y no produce de inmediato síntomas externos que estén relacionados con el daño. El seguimiento debilitado puede tardar semanas o meses en fundirse y, mientras tanto, puede causar una degradación de la integridad de la memoria, errores intermitentes de memoria, etc.

Las fallas intermitentes, también denominadas latentes o "fallas ocultas", son difíciles de detectar y solucionar.

Realice los siguientes pasos para evitar daños por ESD:

- Utilice una muñequera contra ESD con cable que esté conectada a tierra correctamente. Las correas antiestáticas inalámbricas no proporcionan una protección adecuada. Tocar el chasis antes de manipular las piezas no garantiza la protección contra ESD adecuada en las piezas más sensibles ante daños por ESD.
- Manipule todos los componentes sensibles a la electricidad estática en un área segura. Si es posible, utilice almohadillas antiestáticas en el suelo y un banco de trabajo.

- Cuando desempaquete un componente sensible a la electricidad estática de su caja de envío, no lo quite del material de embalaje antiestático hasta que esté listo para instalar el componente. Antes de abrir el embalaje antiestático, utilice la muñequera antiestática para descargar la electricidad estática de su cuerpo.

**NOTA:** Puede protegerse contra ESD y descargar la electricidad estática de su cuerpo tocando un objeto metálico conectado a tierra antes de interactuar con un elemento electrónico, por ejemplo, una superficie metálica sin pintar en el panel de I/O de la computadora. Cuando conecte un periférico (incluidos los asistentes digitales portátiles) a la computadora, siempre debe conectarse a tierra tanto usted mismo como el periférico antes de conectarlo a la computadora. Además, mientras trabaja dentro de la computadora, toque periódicamente un objeto metálico conectado a tierra para eliminar cualquier carga estática que su cuerpo pueda haber acumulado.

Para obtener más información sobre el probador de muñequeras y muñequeras contra ESD, consulte [Componentes de un kit de servicio de campo contra ESD](#).

- Antes de transportar un componente sensible a la electricidad estática, colóquelo en un contenedor o embalaje antiestático.

## Kit de servicios de campo contra ESD

El kit de servicios de campo no supervisado es el que más se utiliza. Cada uno de los kits de servicios de campo incluye tres componentes principales: la alfombrilla antiestática, la muñequera y el cable de enlace.

**PRECAUCIÓN:** Es fundamental mantener los dispositivos sensibles contra ESD alejados de las piezas internas que están aisladas y, a menudo, están muy cargadas, como las carcasas de plástico de los disipadores de calor.

## Entorno de trabajo

Antes de implementar el kit de ESD de servicio en terreno, realice una evaluación del sitio para garantizar la configuración y la preparación adecuadas. Por ejemplo, implementar el kit para un entorno de servidor es diferente que para un entorno de computadoras de escritorio o laptop. Normalmente, los servidores se instalan en un rack dentro de un centro de datos; las computadoras de escritorio o laptop suelen colocarse en escritorios o cubículos de oficina. Busque siempre una zona de trabajo grande, abierta, plana y libre de obstáculos, con el tamaño suficiente para implementar el kit contra ESD y con espacio adicional para alojar el tipo de computadora que se reparará. El espacio de trabajo también debe estar libre de aislantes que puedan provocar un evento de ESD. En el área de trabajo, los aislantes como el poliestireno expandido y otros plásticos se deben alejar, al menos, 12 pulgadas o 30 centímetros de partes sensibles antes de manipular físicamente cualquier componente de hardware.

## Embalaje contra ESD

Todos los dispositivos sensibles a ESD se deben enviar y recibir en embalaje protegido contra estática. Son preferibles las bolsas metálicas y protegidas contra estática. Sin embargo, siempre debe devolver el componente dañado utilizando la misma bolsa y embalaje contra ESD en que llegó la pieza nueva. La bolsa contra ESD debe doblarse y cerrarse con cinta y se debe usar todo el mismo material de embalaje de espuma en la caja original en la que llegó la pieza nueva. Los dispositivos sensibles a ESD deben extraerse del embalaje solamente en una superficie de trabajo con protección contra ESD, y las piezas nunca se deben colocar encima de la bolsa contra ESD, ya que solo la parte interior de la bolsa está protegida. Siempre coloque las piezas en la mano, en la alfombrilla antiestática, en la computadora o dentro de una bolsa protegida contra ESD.

## Componentes de un kit de servicios de campo contra ESD

Los componentes de un kit de servicios de campo contra ESD son los siguientes:

- **Alfombrilla antiestática:** la alfombrilla antiestática es disipativa y se pueden colocar piezas en ella durante los procedimientos de servicio. Cuando utilice una alfombrilla antiestática, debe ajustar su muñequera y conectar el cable de enlace a la alfombrilla antiestática y al metal directamente de la computadora en la que está trabajando. Una vez implementadas correctamente, las piezas de repuesto se pueden quitar de la bolsa contra ESD y se pueden colocar directamente sobre la alfombrilla antiestática. Los objetos sensibles contra ESD son seguros en su mano, la alfombrilla antiestática, la computadora o el interior de una bolsa contra ESD.
- **Muñequera y cable de enlace :** si no se utiliza una alfombrilla antiestática, la muñequera y el cable de enlace deben conectarse directamente entre la muñeca y una parte metálica expuesta del hardware. Si utiliza un tapete antiestático, conecte el brazaletes y el cable de bonding al tapete antiestático para garantizar la protección de cualquier hardware colocado en el tapete. La conexión física de la muñequera y el cable de enlace entre la piel, la alfombrilla antiestática y el hardware se conoce como enlace. Utilice únicamente kits de servicios de campo con una muñequera, una alfombrilla antiestática y un cable de enlace. Nunca use muñequeras inalámbricas. Siempre tenga presente que los cables internos de una muñequera son propensos a dañarse debido al desgaste natural, por lo que se

deben comprobar regularmente con un probador de muñequeras a fin de evitar cualquier daño accidental en el hardware contra ESD. Se recomienda probar la muñequera y el cable de enlace, como mínimo, una vez por semana.

- **Prueba de la muñequera contra ESD:** los cables dentro de una correa contra ESD son propensos a sufrir daños con el tiempo. Cuando se utiliza un kit de ESD no supervisado, se recomienda probar la muñequera regularmente, idealmente antes de cada sesión de servicio y, como mínimo, una vez por semana. El método más confiable para realizar pruebas es con un probador de muñequera. Para realizar la prueba, conecte el cable de enlace de la muñequera al probador mientras usa la correa. Presione el botón de prueba para iniciar la comprobación. Un LED verde indica una prueba exitosa, mientras que un LED rojo y una alarma audible indican una falla.

**NOTA:** Se recomienda siempre utilizar las tradicionales muñequeras de conexión a tierra contra ESD y las alfombrillas antiestáticas de protección cuando se reparan productos Dell. Además, es fundamental mantener las piezas sensibles separadas de todas las piezas aislantes mientras se repara la computadora.

## Transporte de componentes delicados

Cuando transporte componentes sensibles a ESD como, por ejemplo, piezas de reemplazo o piezas que hay que devolver a Dell, es muy importante que coloque todo dentro de bolsas antiestáticas para garantizar un transporte seguro.

## Equipos de elevación

Cumpla con las siguientes pautas cuando levante equipos pesados:

**PRECAUCIÓN:** No levante más de 50 libras. Obtenga siempre recursos adicionales o utilice un dispositivo de elevación mecánico.

1. Asegúrese con firmeza y equilibrio. Mantenga los pies separados para tener una base estable y apunte los dedos hacia afuera.
2. Apriete los músculos del estómago. Los músculos abdominales sostienen la columna vertebral cuando levanta la carga, lo que compensa la fuerza de la carga.
3. Levántelo con las piernas, no con la espalda.
4. Mantenga la carga cerca. Cuanto más cerca esté de su columna vertebral, menos fuerza ejercerá sobre su espalda.
5. Mantenga la espalda erguida, ya sea levantando o bajando la carga. No agregue el peso de su cuerpo a la carga. Evite torcer el cuerpo y la espalda.
6. Siga la misma técnica a la inversa para dejar la carga en el suelo.

## Después de manipular el interior de la computadora

### Sobre esta tarea

**PRECAUCIÓN:** Dejar tornillos sueltos o flojos en el interior de su equipo puede dañar gravemente su equipo.

### Pasos

1. Coloque todos los tornillos y asegúrese de que ninguno quede suelto en el interior de equipo.
2. Conecte todos los dispositivos externos, los periféricos y los cables que haya extraído antes de manipular el equipo.
3. Coloque las tarjetas multimedia, los discos y cualquier otro componente que haya extraído antes de manipular el equipo.
4. Conecte el equipo y todos los dispositivos conectados a las tomas de corriente.
5. Encienda el equipo.

## BitLocker

Cuando actualice el BIOS en una computadora con BitLocker habilitado, tenga en cuenta las siguientes precauciones.

**PRECAUCIÓN:** Si BitLocker no se suspende antes de actualizar el BIOS, la clave de BitLocker no se reconocerá la próxima vez que reinicie la computadora. Se le solicitará que ingrese la clave de recuperación para continuar y la computadora mostrará un símbolo del sistema para obtener la clave de recuperación en cada reinicio. Si no conoce la clave de recuperación, esto puede provocar la pérdida de datos o una reinstalación del sistema operativo. Para obtener más información sobre este tema, consulte el artículo de la base de conocimientos: [Actualización del BIOS en computadoras Dell con BitLocker activado](#).

La instalación de los siguientes componentes activa BitLocker:

- Unidad de disco duro o de estado sólido
- Tarjeta madre

## Herramientas recomendadas

Los procedimientos de este documento podrían requerir el uso de las siguientes herramientas:

- Destornillador Phillips n.º 1
- Punzón de plástico









## Lista de tornillos

**NOTA:** Cuando quite los tornillos de un componente, se recomienda que anote el tipo y la cantidad de tornillos y que los coloque en una caja de almacenamiento de tornillos. Esto sirve para garantizar que se restaure el tipo y el número de tornillos correcto cuando se reemplace el componente.



**NOTA:** Algunas computadoras tienen superficies magnéticas. Asegúrese de que los tornillos no se queden pegados a esa superficie cuando reemplace un componente.

**NOTA:** El color de los tornillos puede variar según la configuración solicitada.

**Tabla 24. Lista de tornillos**

Componente	Tipo de tornillo	Cantidad	Imagen del tornillo
Cubierta lateral	6-32#	2	
Unidad de estado sólido M.2 2230/2280 en la ranura 0	M2x3.5	1	
Tarjeta inalámbrica	M2x3.5	1	
Disco duro	6-32#	4	
Puerto externo (módulo opcional)	M2x4	2	
Módulo de puerto serial	M3	2	
Módulos de la antena	6-32#	1	
Unidad de fuente de alimentación	6-32#	3	
Ensamblaje del ventilador y el disipador de calor del procesador	Tornillo cautivo	4	

**Tabla 24. Lista de tornillos (continuación)**

Componente	Tipo de tornillo	Cantidad	Imagen del tornillo
Soporte de I/O frontal	6-32#	1	
Tarjeta madre	6-32#	6	
	6-32#, montaje de tornillo	1	

## Componentes principales de Dell Pro Slim QCS1250

En la siguiente imagen, se muestran los componentes principales de Dell Pro Slim QCS1250.

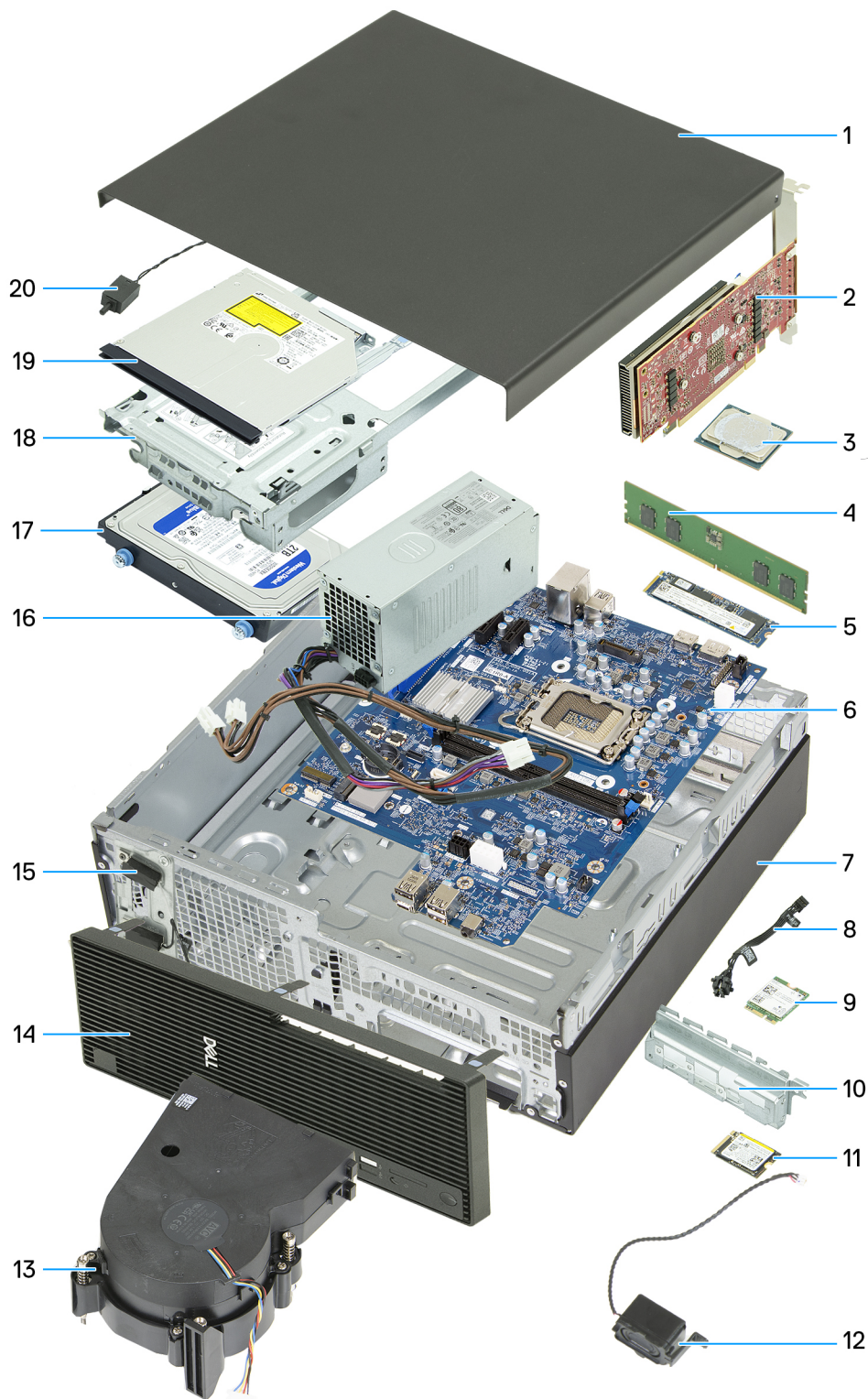

- 1. Cubierta lateral
- 3. Procesador
- 5. Unidad de estado sólido M.2 2280
- 7. Chasis
- 9. Unidad de estado sólido M.2 2230
- 11. Tarjeta inalámbrica M.2
- 13. Ensamblaje del ventilador y el disipador de calor del procesador
- 15. Módulos de la antena
- 17. Disco duro

- 2. Tarjeta gráfica
- 4. módulos de memoria
- 6. Tarjeta madre
- 8. Módulo del botón de encendido
- 10. Soporte de I/O frontal
- 12. Parlante interno
- 14. Cubierta frontal
- 16. Unidad de fuente de alimentación
- 18. Bahía de unidad

19. Unidad óptica

20. Interruptor de intrusión

 **NOTA:** Dell proporciona una lista de componentes y sus números de referencia para la configuración del sistema original adquirida. Estas piezas están disponibles de acuerdo con la cobertura de la garantía adquirida por el cliente. Comuníquese con el representante de ventas de Dell para obtener las opciones de compra.

## Cubierta de cables

### Extracción de la cubierta de cables

#### Requisitos previos

1. Siga los procedimientos que se describen en [Antes de manipular el interior del equipo](#).

#### Sobre esta tarea

En la imagen a continuación, se indica la ubicación de la cubierta de cables y se proporciona una representación visual del procedimiento de extracción.



Ilustración 4. Extracción de la cubierta de cables

#### Pasos

1. Deslice el seguro de la cubierta de cables para liberarla del chasis.
2. Levante y deslice la cubierta de cables desde la parte posterior de la computadora.

### Instalación de la cubierta de cables

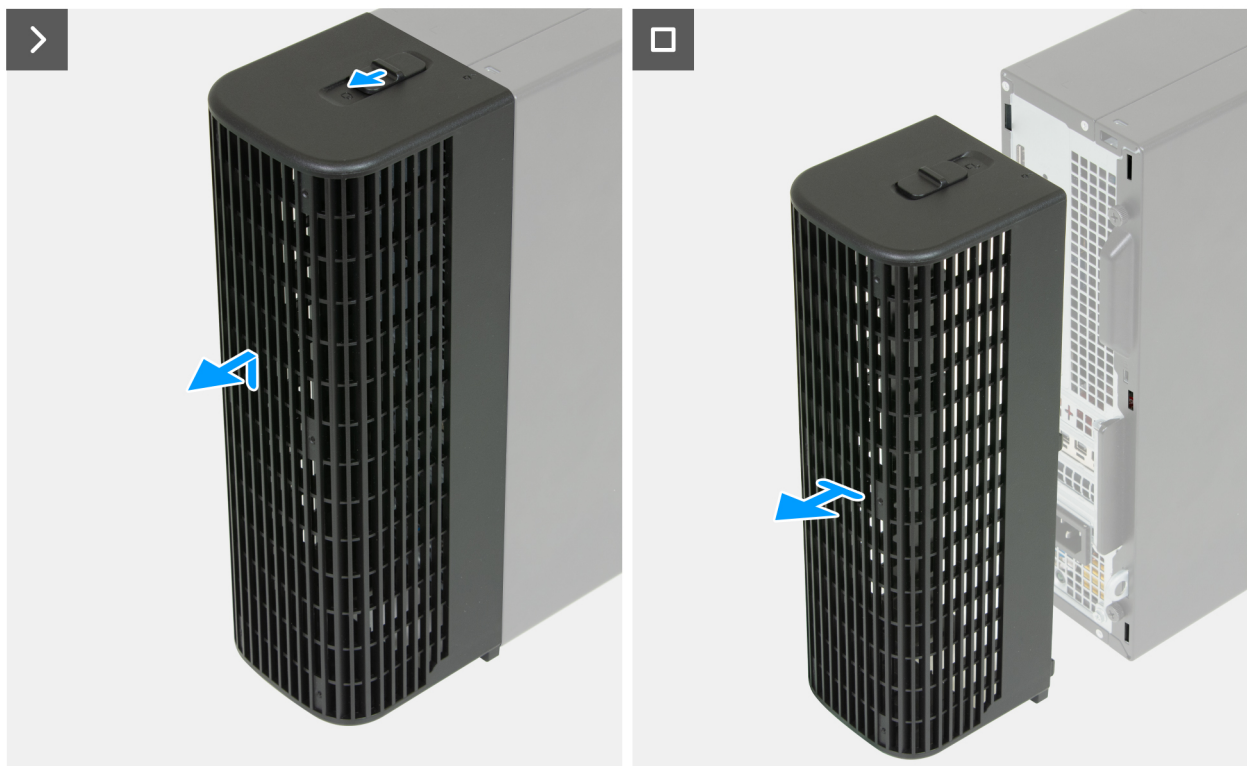
#### Requisitos previos

Si va a reemplazar un componente, quite el componente existente antes de realizar el proceso de instalación.

### Sobre esta tarea

En la imagen a continuación, se indica la ubicación de la cubierta de cables y se proporciona una representación visual del procedimiento de instalación.

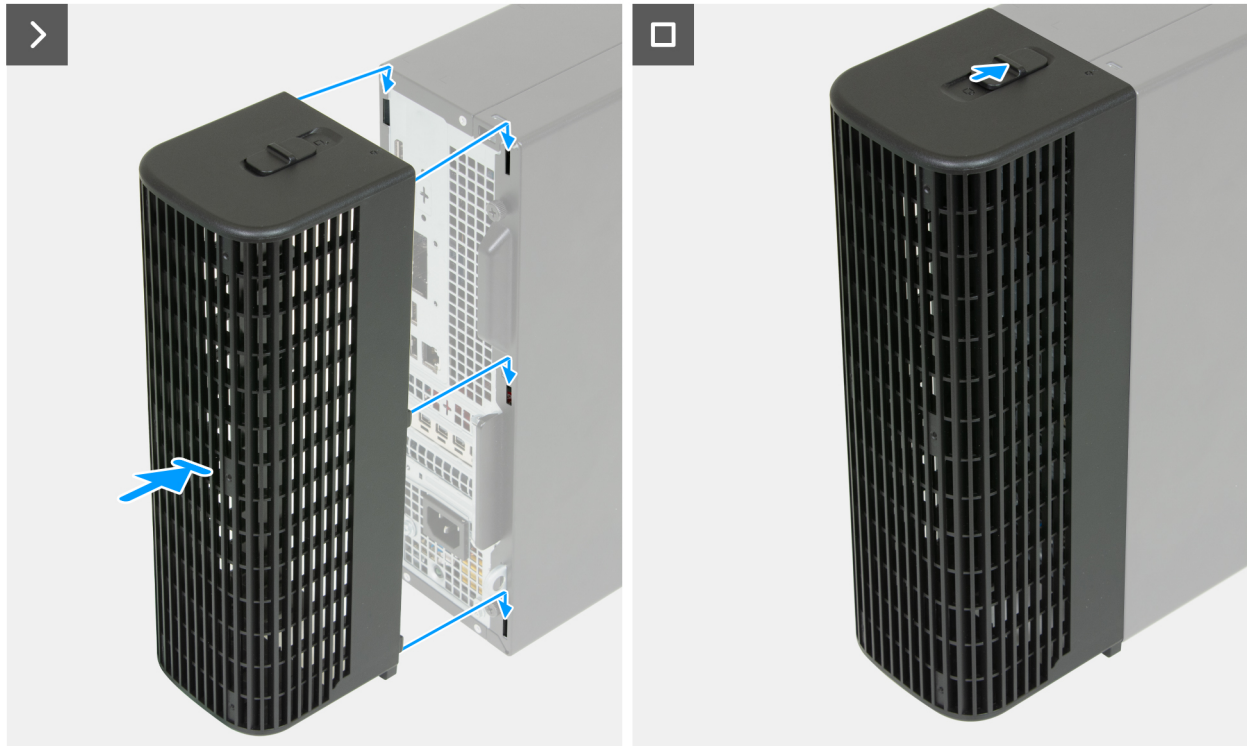

**Ilustración 5. Instalación de la cubierta de cables**

### Pasos

1. Alinee las lengüetas de la cubierta de cables con las ranuras de la parte posterior del chasis.
2. Inserte las lengüetas de la cubierta de cables en las ranuras de la parte posterior del chasis y deslice hacia abajo.
3. Deslice el candado de la cubierta de cables para fijarla al chasis.

### Siguientes pasos

1. Siga los procedimientos que se describen en [Después de manipular el interior del equipo](#).

## Cubierta lateral

### Extracción de la cubierta lateral

#### Requisitos previos

1. Siga los procedimientos que se describen en [Antes de manipular el interior del equipo](#).
2. Si corresponde, extraiga la [cubierta de cables](#).

#### Sobre esta tarea

En las imágenes a continuación, se indica la ubicación de la cubierta lateral y se proporciona una representación visual del procedimiento de extracción.



2x  
6-32#



Ilustración 6. Extracción de la cubierta lateral

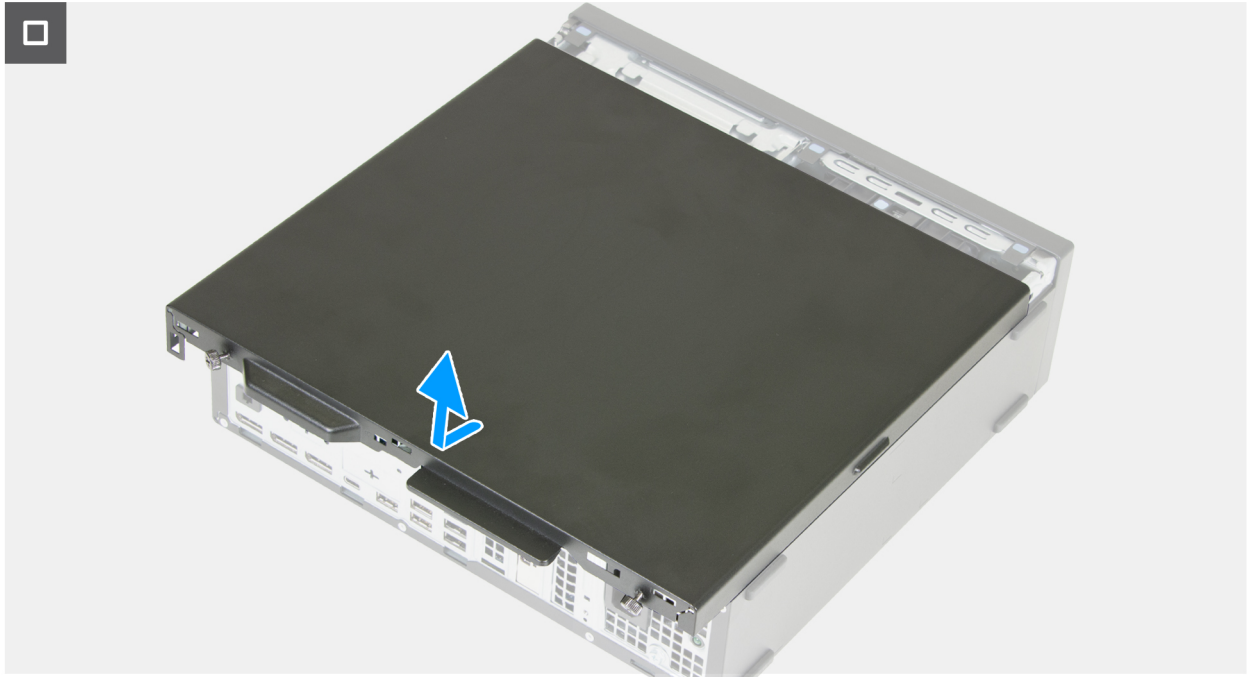

**Ilustración 7. Extracción de la cubierta lateral**

#### **Pasos**

1. Coloque de lado la computadora con la cubierta lateral hacia arriba.
2. Afloje los dos tornillos cautivos (n.º 6-32) que fijan la cubierta lateral izquierda en el chasis.
3. Deslice la cubierta lateral hacia la parte posterior de la computadora.
4. Levante la cubierta lateral para quitarla del chasis.

## **Instalación de la cubierta lateral**

#### **Requisitos previos**

Si va a reemplazar un componente, quite el componente existente antes de realizar el procedimiento de instalación.

#### **Sobre esta tarea**

En las imágenes a continuación, se indica la ubicación de la cubierta lateral y se proporciona una representación visual del procedimiento de instalación.



2x  
6-32#



Ilustración 8. Instalación de la cubierta lateral



Ilustración 9. Instalación de la cubierta lateral

### **Pasos**

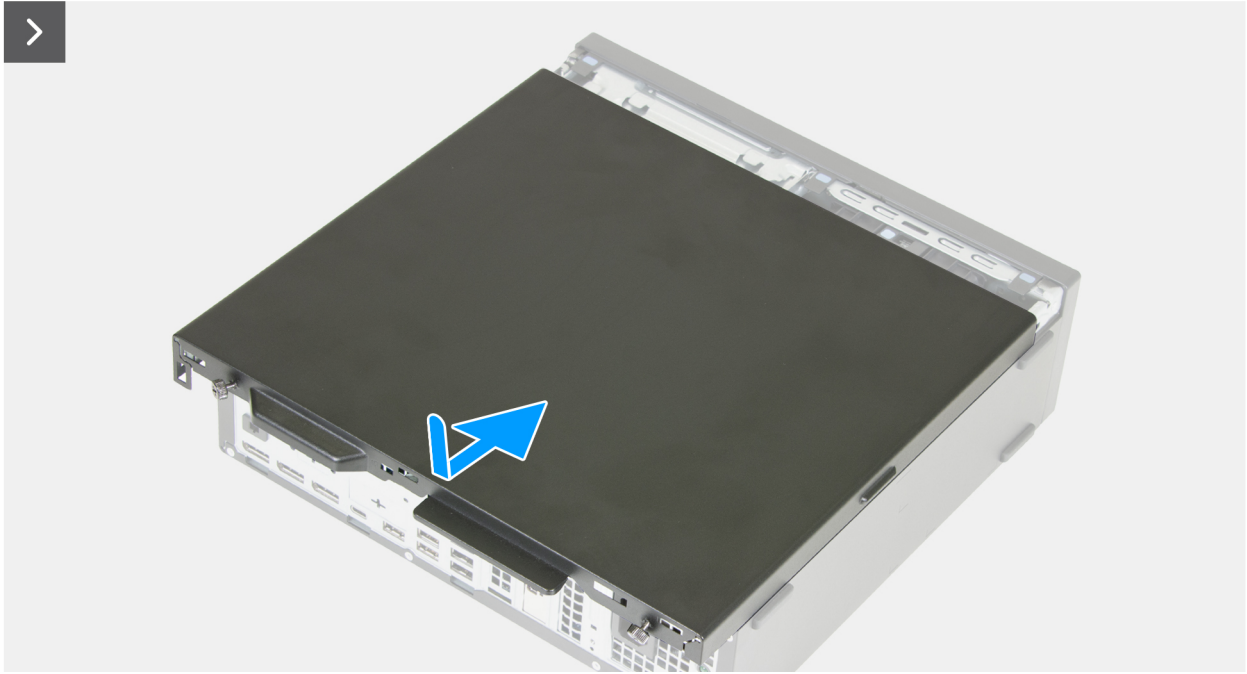
1. Alinee las lengüetas de la cubierta lateral con las ranuras del chasis.
2. Deslice la cubierta lateral hacia la parte frontal de la computadora.
3. Ajuste los dos tornillos cautivos (n.º 6-32) que fijan la cubierta lateral en el chasis.
4. Coloque el equipo en posición vertical.

### **Siguientes pasos**

- 1.
2. Instale la [cubierta de cables](#), si corresponde.
3. Siga los procedimientos que se describen en [Después de manipular el interior del equipo](#).

# Cubierta de la batería de tipo botón

## Extracción de la cubierta de la batería de tipo botón

### Requisitos previos

1. Siga los procedimientos que se describen en [Antes de manipular el interior del equipo](#).
2. Quite la cubierta de [cables](#), si corresponde.
3. Quite el [filtro antipolvo](#), si corresponde.
4. Quite la [cubierta lateral](#).
5. Extraiga la [cubierta frontal](#).
6. Quite la bahía de [unidad](#), si corresponde.

### Sobre esta tarea

En la imagen a continuación, se indica la ubicación de la cubierta de la batería de tipo botón y se proporciona una representación visual del procedimiento de extracción.



Ilustración 10. Extracción de la cubierta de la batería de tipo botón

### Pasos

1. Apriete las lengüetas de fijación de la cubierta de la batería de tipo botón para soltarla del conector de la batería de tipo botón (RTC).
2. Levante la cubierta de la batería para quitarla del conector de la batería.

## Instalación de la cubierta de la batería de tipo botón

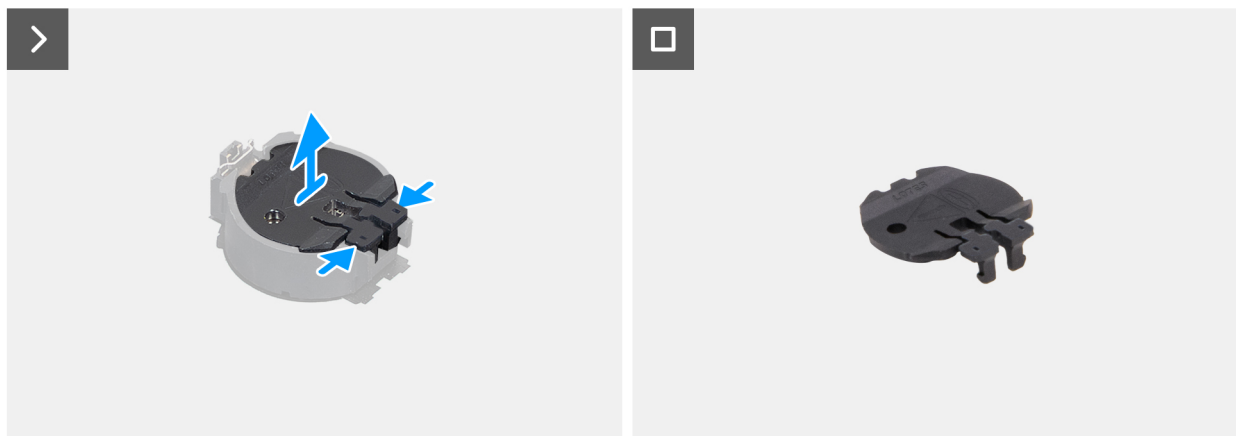
### Requisitos previos

Si va a reemplazar un componente, quite el componente existente antes de realizar el proceso de instalación.

### Sobre esta tarea

En la imagen a continuación, se indica la ubicación de la cubierta de la batería de tipo botón y se proporciona una representación visual del procedimiento de instalación.

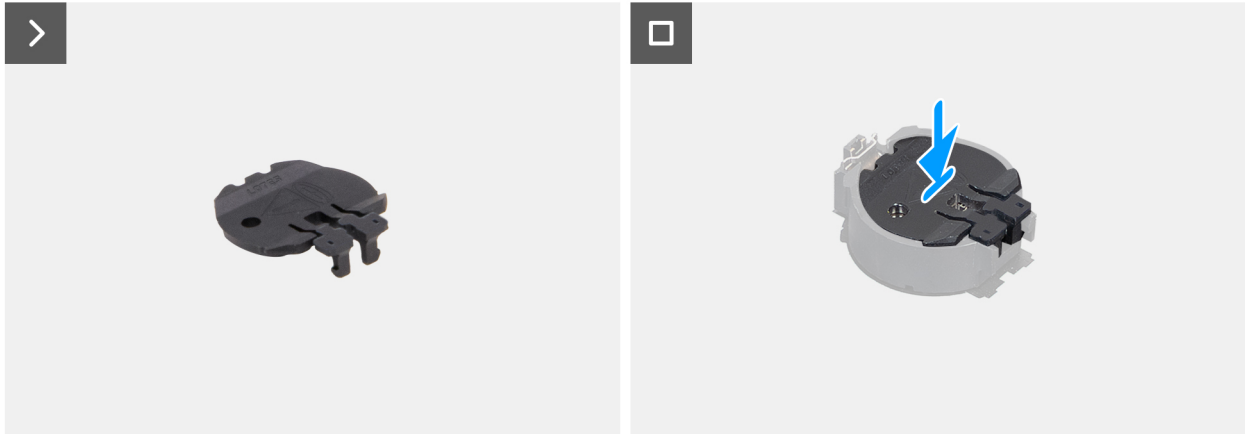

**Ilustración 11. Instalación de la cubierta de la batería de tipo botón**

### Pasos

Alinee la cubierta de la batería de tipo botón con el conector de la batería (RTC) y presiónela hasta que encaje en su lugar.

### Siguientes pasos

1. Instale la bahía de [unidad](#), si corresponde.
2. Instale la [cubierta frontal](#).
3. Instale la [cubierta lateral](#).
4. Instale el [filtro antipolvo](#), si corresponde.
5. Instale la [cubierta de cables](#), si corresponde.
6. Siga los procedimientos que se describen en [Después de manipular el interior del equipo](#).

## Batería de tipo botón

### Extracción de la batería de tipo botón

**AVISO:** Esta computadora contiene una batería de tipo botón y requiere la guía de técnicos capacitados para manejarla.

**PRECAUCIÓN:** La extracción de la batería de tipo botón borrará el CMOS y restablecerá la configuración del BIOS.

#### Requisitos previos

1. Siga los procedimientos que se describen en [Antes de manipular el interior del equipo](#).
2. Quite la cubierta de [cables](#), si corresponde.
3. Quite el [filtro antipolvo](#), si corresponde.
4. Quite la [cubierta lateral](#).
5. Extraiga la [cubierta frontal](#).
6. Quite la bahía de [unidad](#), si corresponde.
7. Extraiga la [cubierta de la batería de tipo botón](#).

#### Sobre esta tarea

En las imágenes a continuación, se indica la ubicación de la batería de tipo botón y se proporciona una representación visual del procedimiento de extracción.

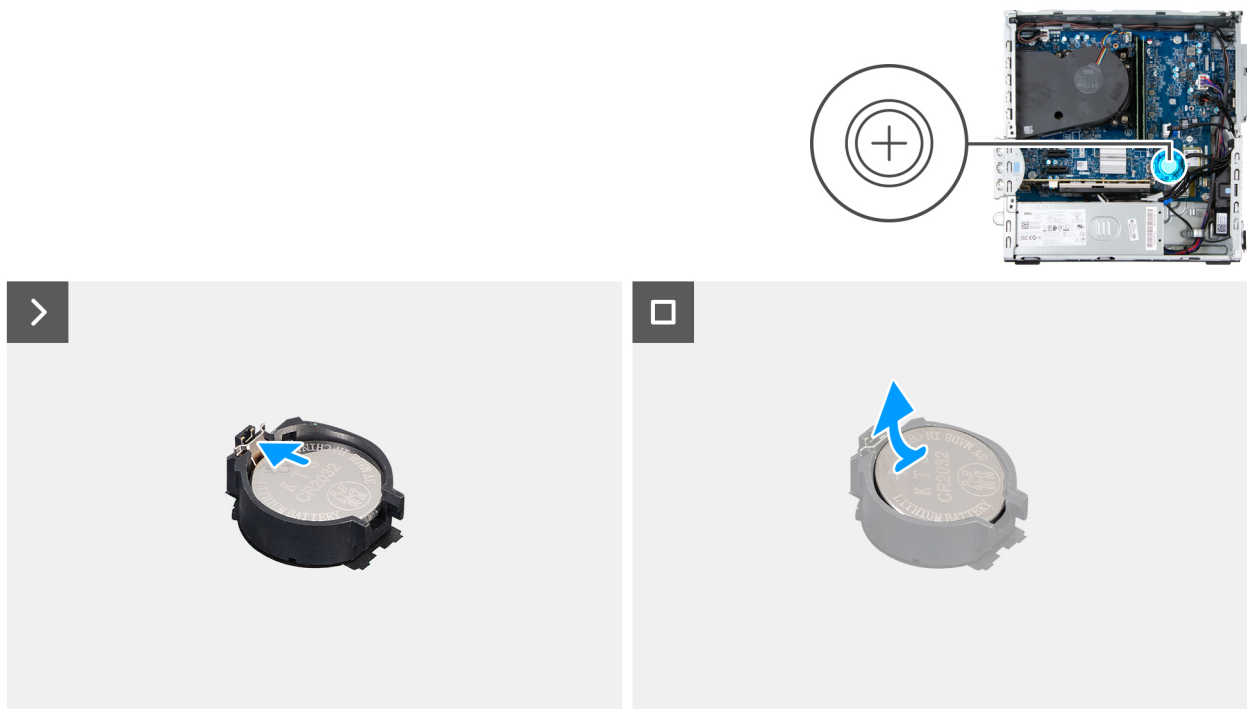

**Ilustración 12. Extracción de la batería de tipo botón**

#### Pasos

1. Presione la palanca de liberación de la batería de tipo botón en el conector de la batería (RTC) para soltar la batería de tipo botón y quitarla del conector.
2. Extraiga la pila de tipo botón.

# Instalación de la batería de tipo botón

**AVISO:** Esta computadora contiene una batería de tipo botón y requiere la guía de técnicos capacitados para manejarla.

## Requisitos previos

Si va a reemplazar un componente, quite el componente existente antes de realizar el procedimiento de instalación.

## Sobre esta tarea

En las imágenes a continuación, se indica la ubicación de la batería de tipo botón y se proporciona una representación visual del procedimiento de instalación.

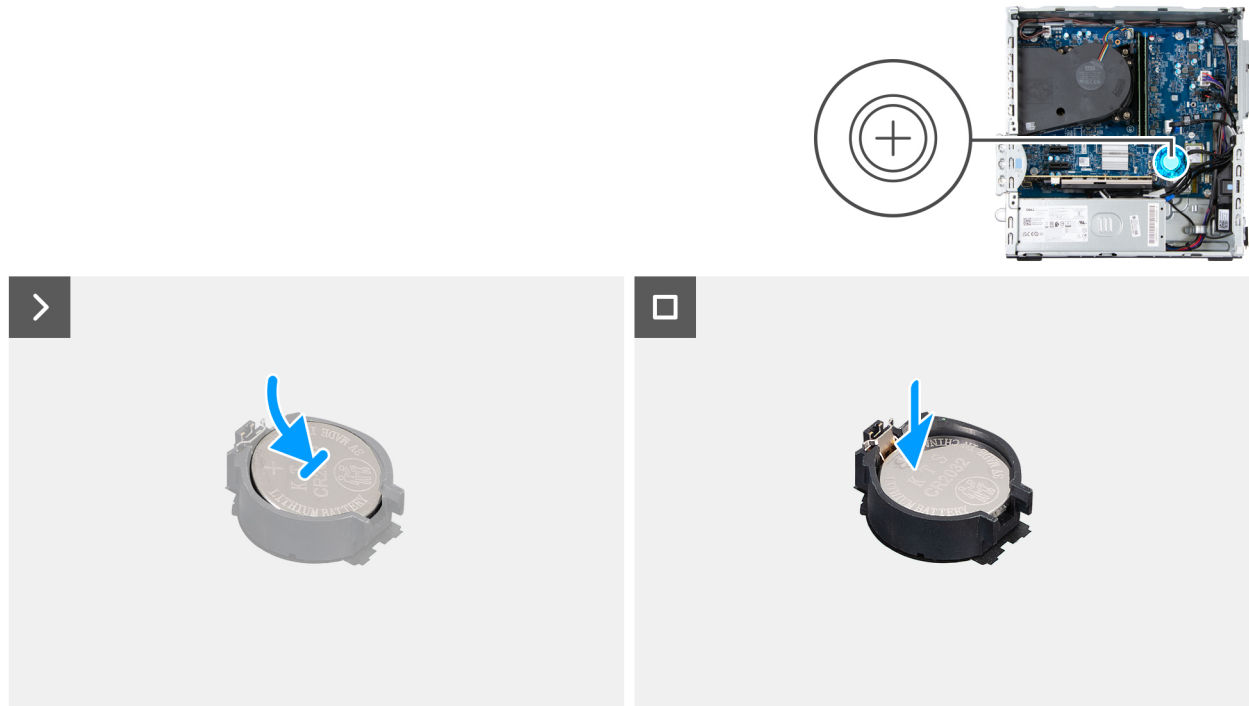

**Ilustración 13. Instalación de la batería de tipo botón**

## Pasos

Con el lado positivo (+) hacia arriba, inserte la batería de tipo botón en el conector de la batería (RTC) de la tarjeta madre y presiónela hasta que encaje en su lugar.

## Siguientes pasos

1. Instale la [cubierta de la batería de tipo botón](#).
2. Instale la bahía de [unidad](#), si corresponde.
3. Instale la [cubierta frontal](#).
4. Instale la [cubierta lateral](#).
5. Instale el [filtro antipolvo](#), si corresponde.
6. Instale la [cubierta de cables](#), si corresponde.
7. Siga los procedimientos que se describen en [Después de manipular el interior del equipo](#).

# Extracción e instalación de unidades reemplazables por el cliente (CRU)

Los componentes reemplazables en este capítulo son unidades reemplazables por el cliente (CRU).

**PRECAUCIÓN:** Los clientes solo pueden reemplazar las unidades reemplazables de cliente (CRU) siguiendo las precauciones de seguridad y los procedimientos de reemplazo.

**NOTA:** Las imágenes en este documento pueden ser diferentes de la computadora en función de la configuración que haya solicitado.

## Filtro antipolvo

### Extracción del filtro antipolvo

#### Requisitos previos

1. Siga los procedimientos que se describen en [Antes de manipular el interior del equipo](#).

#### Sobre esta tarea

En la siguiente imagen, se indica la ubicación del filtro antipolvo y se proporciona una representación visual del procedimiento de extracción.



Ilustración 14. Extracción del filtro antipolvo

#### Pasos

1. Haga palanca para quitar el filtro antipolvo de la cubierta frontal.

2. Quite el filtro antipolvo del chasis.

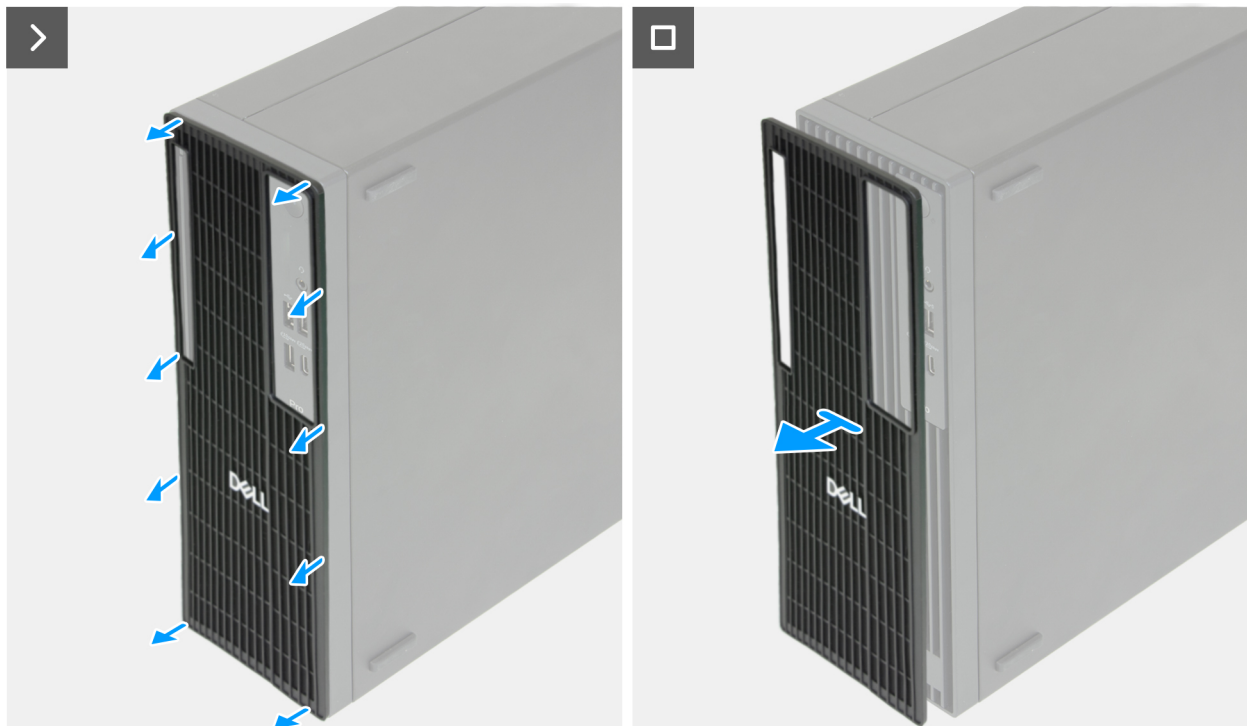
## Cómo instalar el filtro antipolvo

### Requisitos previos

Si va a reemplazar un componente, quite el componente existente antes de realizar el proceso de instalación.

### Sobre esta tarea

En la siguiente imagen, se indica la ubicación del filtro antipolvo y se proporciona una representación visual del procedimiento de instalación.



Ilustración 15. Cómo instalar el filtro antipolvo

### Pasos

1. Alinee las lengüetas del filtro antipolvo con las ranuras de la cubierta frontal.
2. Haga presión sobre el filtro de antipolvo hasta que encaje en la cubierta frontal.

### Siguientes pasos

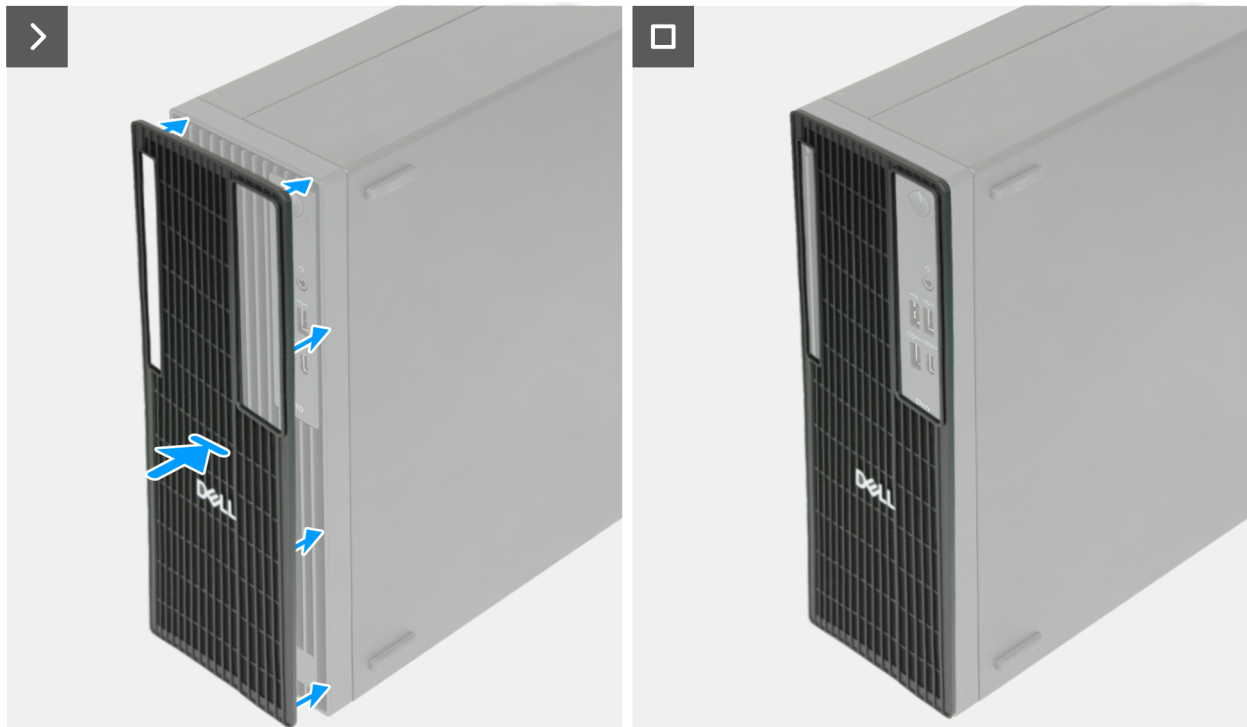
1. Siga los procedimientos que se describen en [Después de manipular el interior del equipo](#).

## Cubierta frontal

### Extracción de la cubierta frontal

#### Requisitos previos

1. Siga los procedimientos que se describen en [Antes de manipular el interior del equipo](#).
2. Si corresponde, extraiga la [cubierta de cables](#).
3. Extraiga el [filtro antipolvo](#), si corresponde.
4. Quite la [cubierta lateral](#).

### Sobre esta tarea

En las imágenes a continuación, se indica la ubicación de la cubierta frontal y se proporciona una representación visual del procedimiento de extracción.

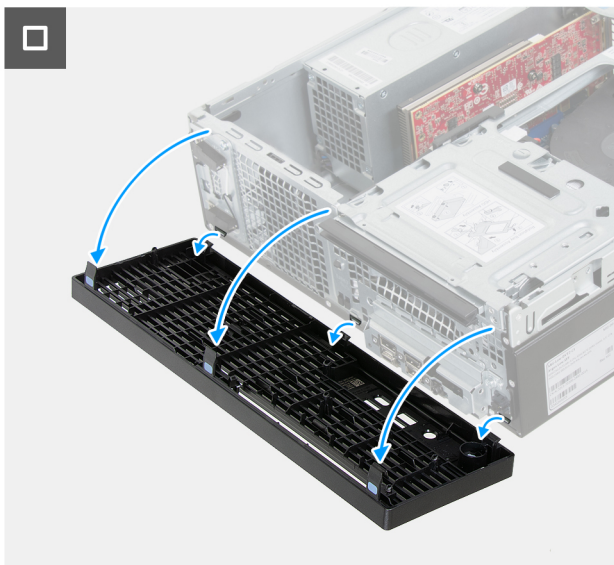

**Ilustración 16. Extracción de la cubierta frontal**

### Pasos

1. Levante y suelte suavemente las lengüetas de la cubierta frontal una a una.
2. Gire la cubierta frontal hacia fuera del chasis y extráigala.

## Instalación de la cubierta frontal

### Requisitos previos

Si va a reemplazar un componente, quite el componente existente antes de realizar el procedimiento de instalación.

### Sobre esta tarea

En las imágenes a continuación, se indica la ubicación de la cubierta frontal y se proporciona una representación visual del procedimiento de instalación.

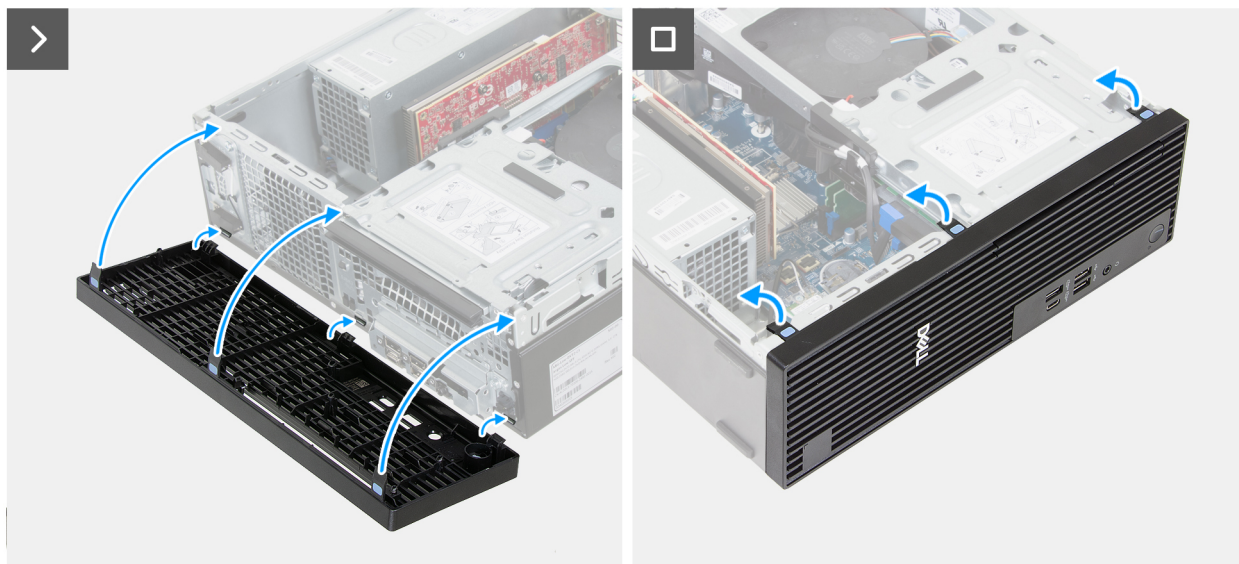
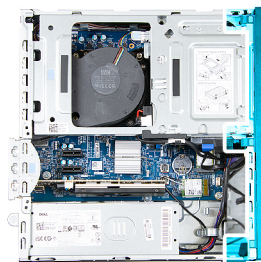

**Ilustración 17. Instalación de la cubierta frontal**

**Pasos**

1. Inserte las lengüetas más cortas de la cubierta frontal derecha en las ranuras correspondientes del chasis.
2. Gire la cubierta frontal en las lengüetas de la cubierta frontal más cortas hacia el chasis y encaje las lengüetas de la cubierta frontal más largas en su lugar.

**Siguientes pasos**

1. Instale la [cubierta lateral](#).
2. Instale el [filtro antipolvo](#), si corresponde.
3. Instale la [cubierta de cables](#), si corresponde.
4. Siga los procedimientos que se describen en [Después de manipular el interior del equipo](#).

## Parlante interno

### Extracción del altavoz interno

**Requisitos previos**

1. Siga los procedimientos que se describen en [Antes de manipular el interior del equipo](#).
2. Si corresponde, extraiga la [cubierta de cables](#).
3. Quite la [cubierta lateral](#).

**Sobre esta tarea**

En la siguiente imagen, se indica la ubicación del altavoz y se proporciona una representación visual del procedimiento de extracción.



**Ilustración 18. Extracción del altavoz interno**

#### **Pasos**

1. Desconecte el cable del parlante interno del conector (INT SPKR) de la tarjeta madre.
2. Quite el cable de parlantes internos de la guía de enrutamiento del chasis.
3. Deslice y quite el parlante interno del chasis.

## **Instalación del altavoz interno**

#### **Requisitos previos**

Si va a reemplazar un componente, quite el componente existente antes de realizar el proceso de instalación.

#### **Sobre esta tarea**

En la siguiente imagen, se indica la ubicación del parlante y se proporciona una representación visual del procedimiento de instalación.



**Ilustración 19. Instalación del altavoz interno**

#### **Pasos**

1. Coloque y deslice el parlante interno en el soporte del chasis.
2. Pase el cable del parlante interno por las guías de enrutamiento del chasis.
3. Conecte el cable del parlante interno al conector (INT SPKR) de la tarjeta madre.

#### **Siguientes pasos**

1. Instale la [cubierta lateral](#).
2. Instale la [cubierta de cables](#), si corresponde.
3. Siga los procedimientos que se describen en [Después de manipular el interior del equipo](#).

## **Memoria**

### **Extracción de la memoria**

#### **Requisitos previos**

1. Siga los procedimientos que se describen en [Antes de manipular el interior del equipo](#).
2. Quite la cubierta de [cables](#), si corresponde.
3. Quite el [filtro antipolvo](#), si corresponde.
4. Quite la [cubierta lateral](#).
5. Extraiga la [cubierta frontal](#).
6. Quite la bahía de [unidad](#), si corresponde.

### Sobre esta tarea

En las imágenes a continuación, se indica la ubicación de los módulos de memoria y se proporciona una representación visual del procedimiento de extracción.



Ilustración 20. Extracción de un módulo de memoria

### Pasos

1. Abra con cuidado con la punta de los dedos los ganchos de fijación situados en los extremos de la ranura del módulo de memoria (DIMM1 o DIMM2, según corresponda).
2. Sujete el módulo de memoria cerca del gancho de fijación y, a continuación, extraiga cuidadosamente el módulo de memoria de la ranura del módulo de memoria.

**PRECAUCIÓN:** Para evitar que se produzcan daños en el módulo de memoria, sujete el módulo de memoria por los bordes. No toque los componentes ni los contactos metálicos del módulo de memoria, ya que las descargas electrostáticas (ESD) pueden causar daños graves en los componentes. Para obtener más información sobre la protección contra ESD, consulte [Protección contra ESD](#).

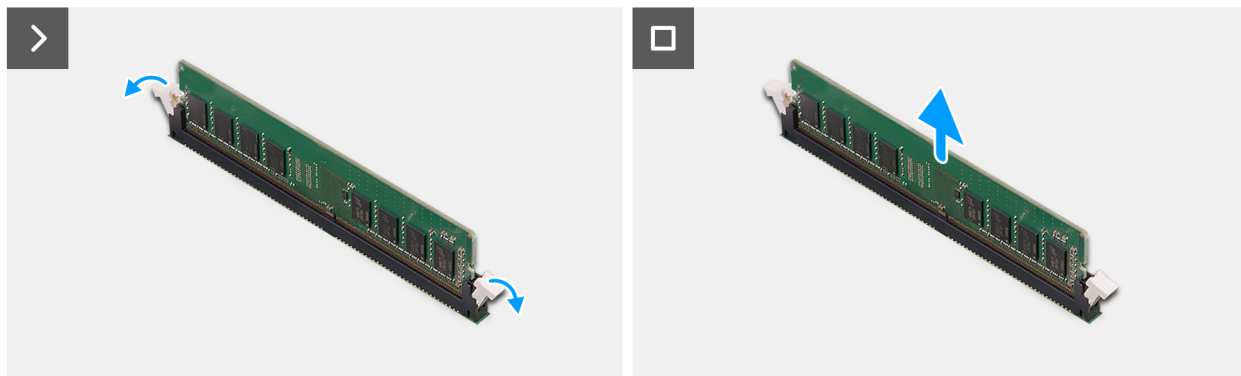
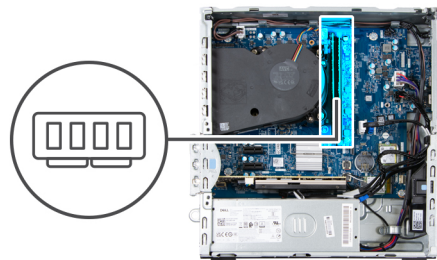
**NOTA:** Si resulta difícil extraer el módulo de memoria, muévelo suavemente hacia adelante y hacia atrás para extraerlo de la ranura.

**NOTA:** Observe la ranura y la orientación del módulo de memoria para reemplazarlo en la ranura correcta.

3. Repita los pasos 1 y 2 si hay otro módulo de memoria que deba extraer.

## Instalación de módulo de memoria

### Requisitos previos

Si va a reemplazar un componente, quite el componente existente antes de realizar el procedimiento de instalación.

### Sobre esta tarea

En las imágenes a continuación, se indica la ubicación de los módulos de memoria y se proporciona una representación visual del procedimiento de instalación.

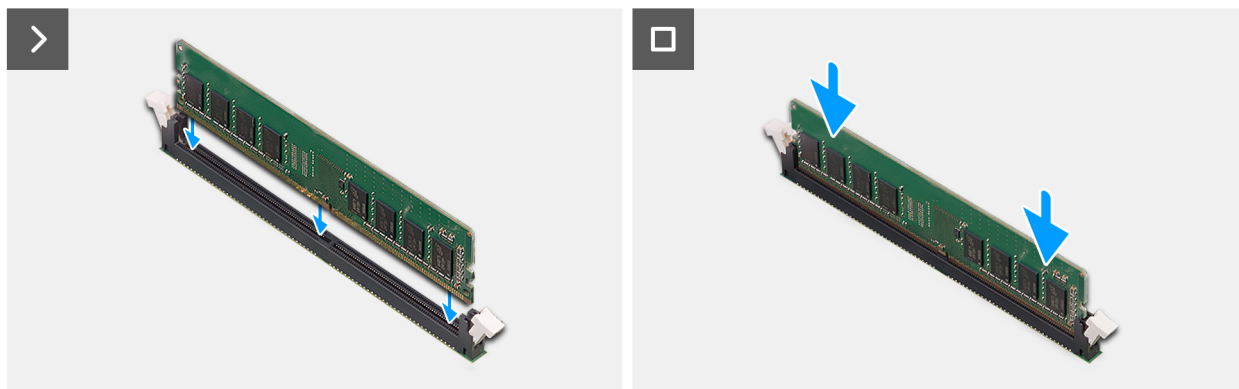
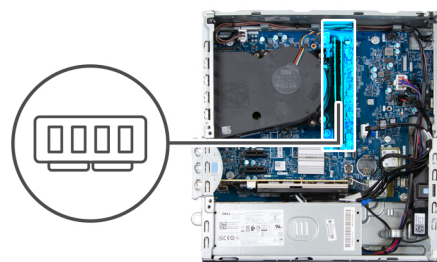

**Ilustración 21. Instalación de módulo de memoria**

#### Pasos

1. Asegúrese de que los ganchos de fijación del módulo de memoria estén en posición abierta.
2. Alinee la muesca del módulo de memoria con la lengüeta de la ranura del módulo de memoria (DIMM1 o DIMM2, según corresponda).
3. Inserte el módulo de memoria en la ranura del módulo de memoria hasta que encaje en su lugar y los ganchos de fijación se bloqueen en su lugar.

**PRECAUCIÓN:** Para evitar que se produzcan daños en el módulo de memoria, sujete el módulo de memoria por los bordes. No toque los componentes ni los contactos metálicos del módulo de memoria, ya que las descargas electrostáticas (ESD) pueden causar daños graves en los componentes. Para obtener más información sobre la protección contra ESD, consulte [Protección contra ESD](#).

**NOTA:** Si no oye un clic, extraiga el módulo de memoria y vuelva a instalarlo.

4. Repita los pasos del 1 al 3 si hay otro módulo de memoria que instalar.

#### Siguientes pasos

1. Instale la bahía de [unidad](#), si corresponde.
2. Instale la [cubierta frontal](#).
3. Instale la [cubierta lateral](#).
4. Instale el [filtro antipolvo](#), si corresponde.
5. Instale la [cubierta de cables](#), si corresponde.
6. Siga los procedimientos que se describen en [Después de manipular el interior del equipo](#).

## Unidad de estado sólido

### Extracción de la unidad de estado sólido M.2 2230

#### Requisitos previos

1. Siga los procedimientos que se describen en [Antes de manipular el interior del equipo](#).
2. Quite la cubierta de [cables](#), si corresponde.
3. Quite el [filtro antipolvo](#), si corresponde.

4. Quite la [cubierta lateral](#).
5. Extraiga la [cubierta frontal](#).
6. Quite la bahía de [unidad](#), si corresponde.

#### Sobre esta tarea

- NOTA:** Este procedimiento solo corresponde si hay una unidad de estado sólido M.2 2230 instalada en la ranura 0 de la unidad de estado sólido M.2 (SSD PCIe M.2: 0)
- NOTA:** Asegúrese de que el tornillo de montaje se encuentre en la ubicación correcta para instalar la unidad de estado sólido M.2 2230. Consulte [Ubicación del montaje de tornillos en la ranura M.2 0](#) para obtener más información.

En la imagen a continuación, se indica la ubicación de la unidad de estado sólido M.2 2230 y se proporciona una representación visual del procedimiento de extracción.

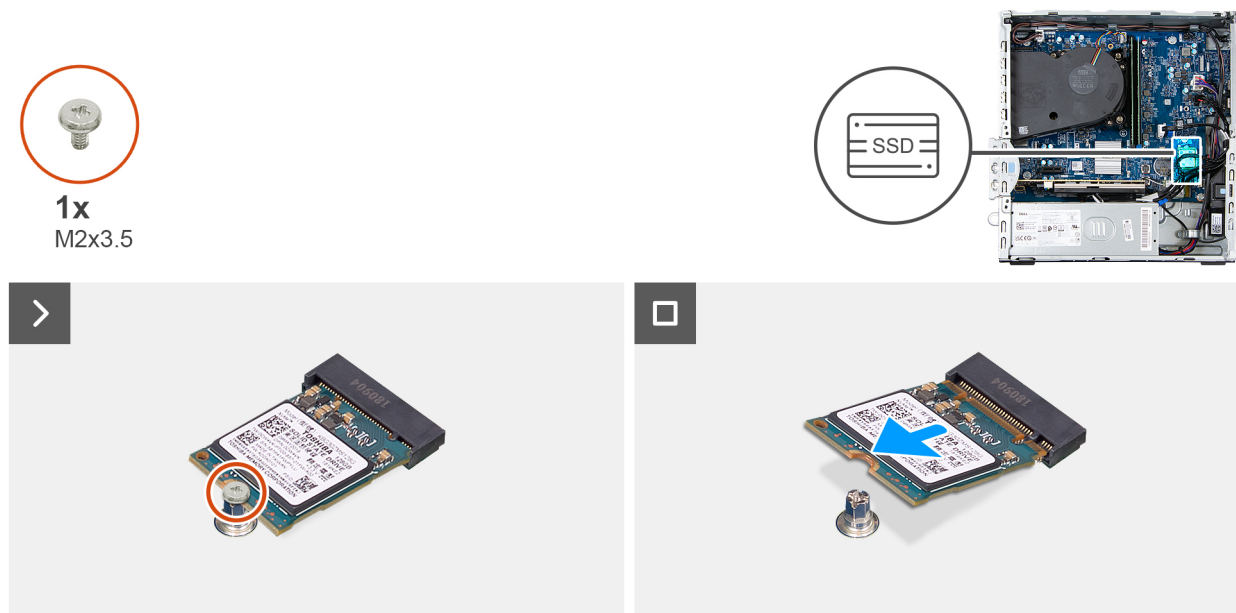

**Ilustración 22. Extracción de la unidad de estado sólido M.2 2230**

#### Pasos

1. Quite el tornillo (M2x3.5) que asegura la unidad de estado sólido a la tarjeta madre.
2. Deslice y levante la unidad de estado sólido de la ranura de unidad de estado sólido M.2 (SSD PCIe M.2: 0) en la tarjeta madre.

## Instalación de la unidad de estado sólido M.2 2230

#### Requisitos previos

Si va a reemplazar un componente, quite el componente existente antes de realizar el proceso de instalación.

#### Sobre esta tarea

- NOTA:** Este procedimiento solo se aplica a la instalación de una unidad de estado sólido M.2 2230 en la ranura 0 de la unidad de estado sólido M.2 (SSD PCIe M.2: 0)
- NOTA:** Asegúrese de que el montaje de tornillos M.2 se encuentre en la ubicación correcta para instalar la unidad de estado sólido M.2 2230. Consulte [Ubicación del montaje de tornillos en la ranura M.2 0](#) para obtener más información.

En la imagen a continuación, se indica la ubicación de la unidad de estado sólido M.2 2230 y se proporciona una representación visual del procedimiento de instalación.



1x  
M2x3.5

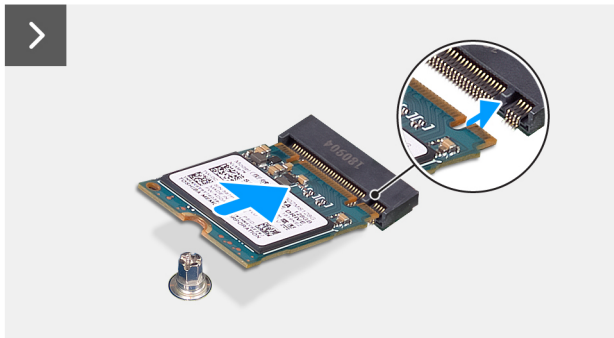

**Ilustración 23. Instalación de la unidad de estado sólido M.2 2230**

#### Pasos

1. Alinee la muesca de la unidad de estado sólido con la lengüeta de la ranura de la unidad de estado sólido M.2 (SSD PCIe M.2: 0).
2. Deslice la unidad de estado sólido en la ranura de la tarjeta madre.
3. Vuelva a colocar el tornillo (M2x3.5) que fija la unidad de estado sólido a la tarjeta madre.

#### Siguientes pasos

1. Instale la bahía de [unidad](#), si corresponde.
2. Instale la [cubierta frontal](#).
3. Instale la [cubierta lateral](#).
4. Instale el [filtro antipolvo](#), si corresponde.
5. Instale la [cubierta de cables](#), si corresponde.
6. Siga los procedimientos que se describen en [Después de manipular el interior del equipo](#).

## Extracción de la unidad de estado sólido M.2 2280

#### Requisitos previos

1. Siga los procedimientos que se describen en [Antes de manipular el interior del equipo](#).
2. Quite la cubierta de [cables](#), si corresponde.
3. Quite el [filtro antipolvo](#), si corresponde.
4. Quite la [cubierta lateral](#).
5. Extraiga la [cubierta frontal](#).
6. Quite la bahía de [unidad](#), si corresponde.

#### Sobre esta tarea

**NOTA:** Este procedimiento solo corresponde si hay una unidad de estado sólido M.2 2280 instalada en la ranura 0 de la unidad de estado sólido M.2 (SSD PCIe M.2: 0)

En la imagen a continuación, se indica la ubicación de la unidad de estado sólido M.2 2280 y se proporciona una representación visual del procedimiento de extracción.



1x  
M2x3



Ilustración 24. Extracción de la unidad de estado sólido M.2 2280

#### Pasos

1. Quite el tornillo (M2x3) que asegura la unidad de estado sólido a la tarjeta madre.
2. Deslice y levante la unidad de estado sólido de la ranura de unidad de estado sólido M.2 (SSD PCIe M.2: 0) en la tarjeta madre.

## Instalación de la unidad de estado sólido M.2 2280

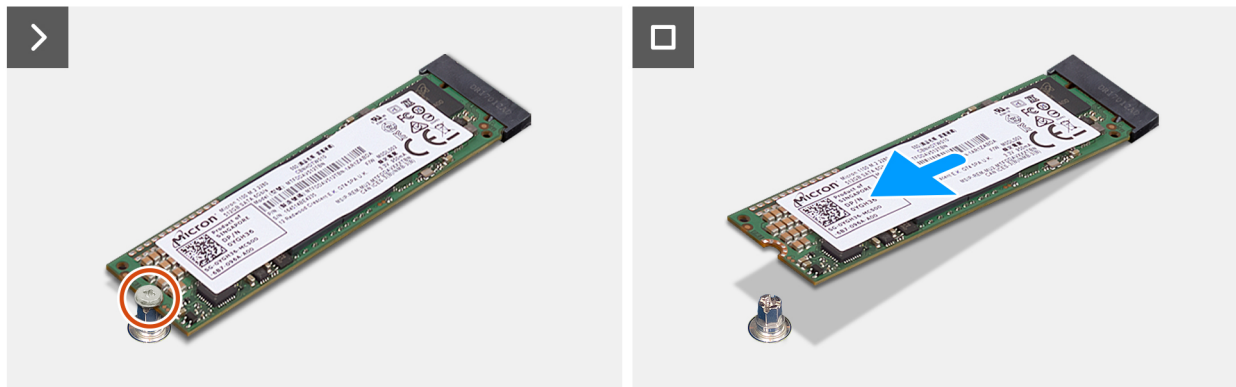
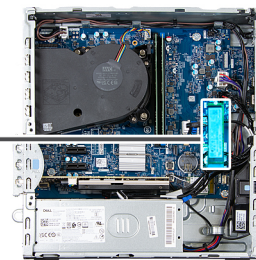
#### Requisitos previos

Si va a reemplazar un componente, quite el componente existente antes de realizar el proceso de instalación.

#### Sobre esta tarea

- NOTA:** Este procedimiento solo se aplica a la instalación de una unidad de estado sólido M.2 2280 en la ranura 0 de la unidad de estado sólido M.2 (SSD PCIe M.2: 0)
- NOTA:** Asegúrese de que el montaje de tornillos M.2 se encuentre en la ubicación correcta para instalar la unidad de estado sólido M.2 2280. Consulte [Ubicación del montaje de tornillos en la ranura M.2 0](#) para obtener más información.

En la imagen a continuación, se indica la ubicación de la unidad de estado sólido M.2 2280 y se proporciona una representación visual del procedimiento de instalación.



1x  
M2x3



Ilustración 25. Instalación de la unidad de estado sólido M.2 2280

#### Pasos

1. Alinee la muesca de la unidad de estado sólido con la lengüeta de la ranura de la unidad de estado sólido M.2 (SSD PCIe M.2: 0).
2. Deslice la unidad de estado sólido en la ranura de la tarjeta madre.
3. Reemplace el tornillo (M2x3) que asegura la unidad de estado sólido a la tarjeta madre.

#### Siguientes pasos

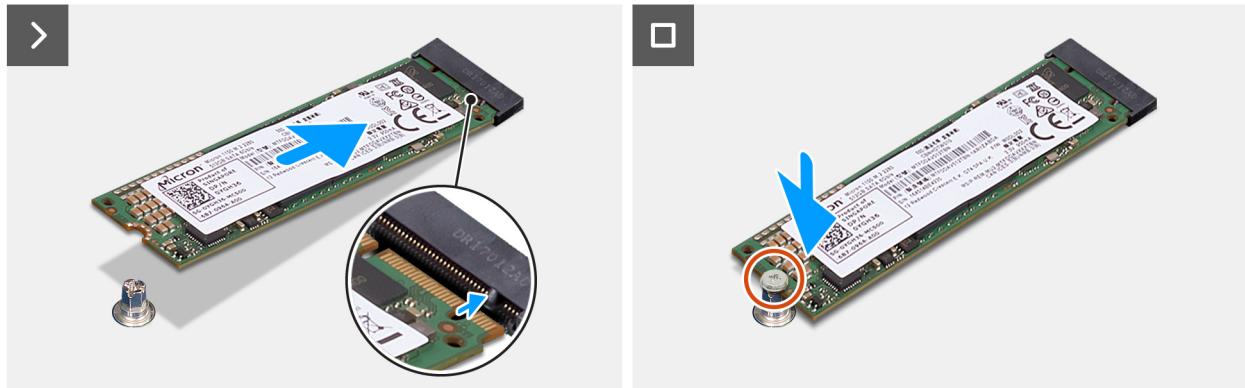
1. Instale la bahía de [unidad](#), si corresponde.
2. Instale la [cubierta frontal](#).
3. Instale la [cubierta lateral](#).
4. Instale el [filtro antipolvo](#), si corresponde.
5. Instale la [cubierta de cables](#), si corresponde.
6. Siga los procedimientos que se describen en [Después de manipular el interior del equipo](#).

## Ubicación del montaje de tornillos en la ranura M.2 0

#### Requisitos previos

Para instalar una unidad de estado sólido M.2 de un factor de forma diferente en la ranura M.2 0, mueva el tornillo de montaje al montaje de tornillos designado para el factor de forma específico.

#### Sobre esta tarea

**NOTA:** Este procedimiento solo se aplica al montaje de tornillos ubicado en la ranura M.2 0.

En las imágenes a continuación, se indica la ubicación del montaje de tornillos en la ranura M.2 0 y se proporciona una representación visual del procedimiento para cambiar la posición del montaje de tornillos.

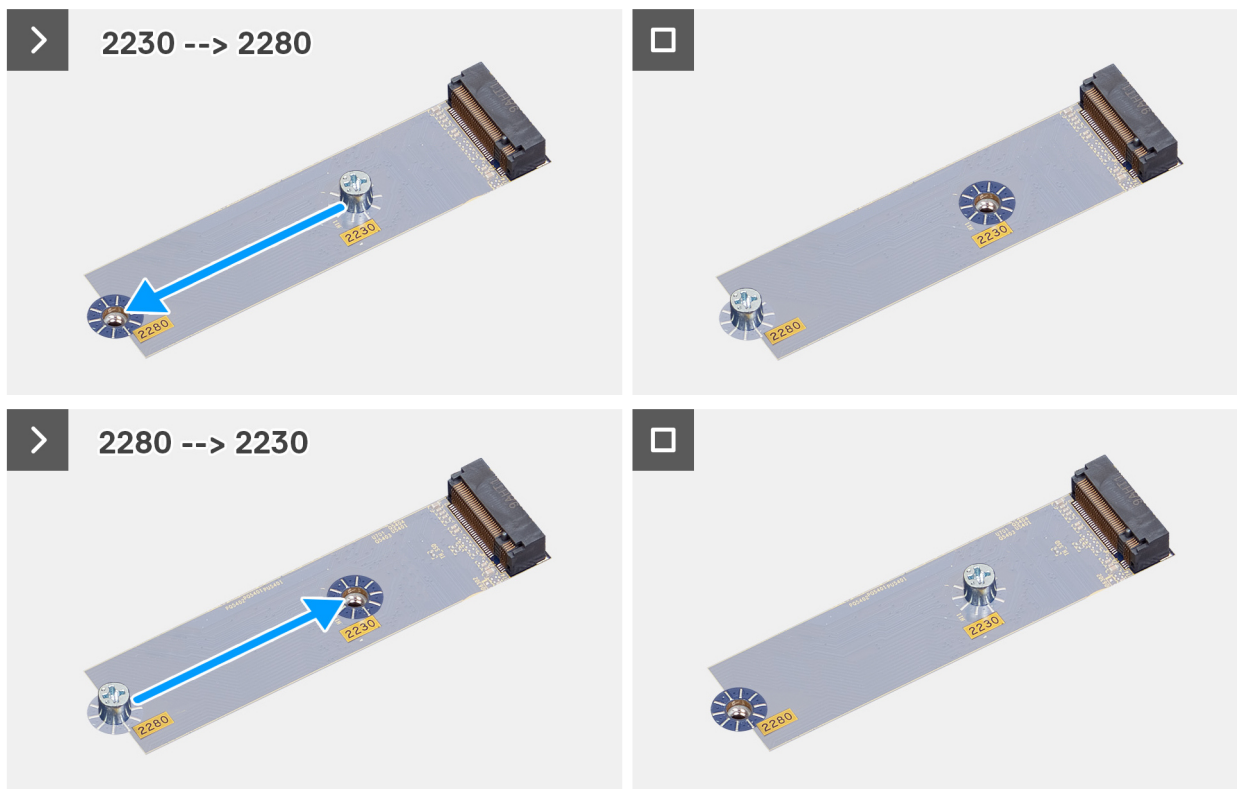

**Ilustración 26. Mover el tornillo de montaje al montaje de tornillos para la unidad de estado sólido M.2 2280**

#### Pasos

1. Quite el tornillo de montaje de la tarjeta madre.
2. Instale el tornillo de montaje en el montaje de tornillos para el factor de forma adecuado en la tarjeta madre.

#### Siguientes pasos

1. Instale la unidad de [estado sólido M.2 2230](#) o la [unidad de estado sólido M.2 2280](#), según corresponda.
2. Instale la [cubierta lateral](#).
3. Siga los procedimientos que se describen en [Después de manipular el interior del equipo](#).

## Tarjeta gráfica

### Extracción de la tarjeta gráfica

#### Requisitos previos

1. Siga los procedimientos que se describen en [Antes de manipular el interior del equipo](#).
2. Si corresponde, extraiga la [cubierta de cables](#).
3. Quite la [cubierta lateral](#).

#### Sobre esta tarea

En las imágenes a continuación, se indica la ubicación de la tarjeta gráfica y se proporciona una representación visual del procedimiento de extracción.

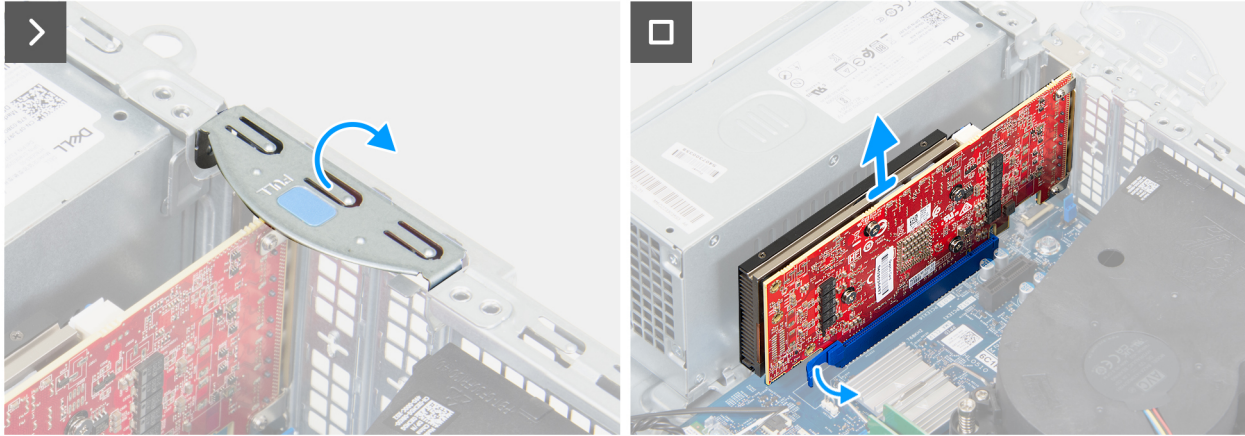
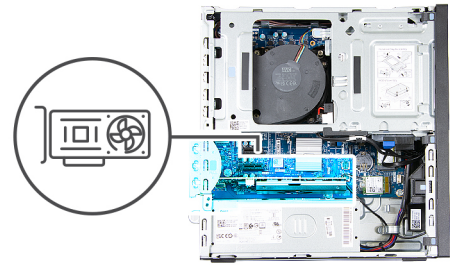

**Ilustración 27. Extracción de la tarjeta gráfica**

#### **Pasos**

1. Abra el pestillo de PCIe que fija la tarjeta gráfica al conector de la tarjeta PCI (SLOT 3).
2. Tire de la lengüeta que fija la tarjeta gráfica al conector de la tarjeta PCIe (SLOT 3).
3. Levante la tarjeta gráfica para quitarla del conector de tarjeta PCIe (RANURA 3) en la tarjeta madre.

## **Instalación de la tarjeta gráfica**

#### **Requisitos previos**

Si va a reemplazar un componente, quite el componente existente antes de realizar el procedimiento de instalación.

#### **Sobre esta tarea**

En las imágenes a continuación, se indica la ubicación de la tarjeta gráfica y se proporciona una representación visual del procedimiento de instalación.

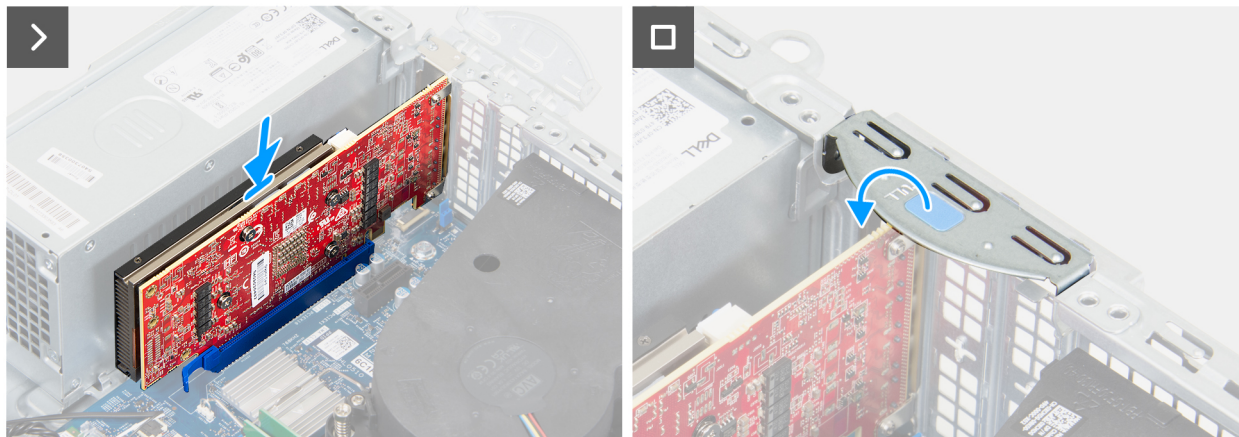
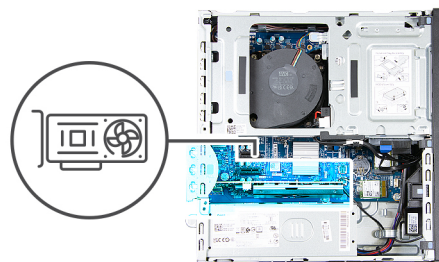

**Ilustración 28. Instalación de la tarjeta gráfica**

**Pasos**

1.  **NOTA:** Asegúrese de que la puerta de PCIe esté en posición abierta y de que la lengüeta de liberación del conector de la tarjeta de PCIe (SLOT 2) esté hacia arriba.

Alinee la tarjeta gráfica con el conector de tarjeta PCIe (SLOT 3) en la tarjeta madre.

2. Presione suavemente la tarjeta gráfica hasta que la pestaña del conector de la tarjeta PCIe (SLOT 3) encaje en su lugar.
3. Cierre el pestillo de PCIe para fijar la tarjeta gráfica en el conector de la tarjeta de PCIe (SLOT 3).

**Siguientes pasos**

1. Instale la [cubierta lateral](#).
2. Instale la [cubierta de cables](#), si corresponde.
3. Siga los procedimientos que se describen en [Después de manipular el interior del equipo](#).

## Tarjeta inalámbrica

### Extracción de la tarjeta inalámbrica

**Requisitos previos**

1. Siga los procedimientos que se describen en [Antes de manipular el interior del equipo](#).
2. Si corresponde, extraiga la [cubierta de cables](#).
3. Quite la [cubierta lateral](#).

**Sobre esta tarea**

En las imágenes a continuación, se indica la ubicación de la tarjeta inalámbrica y se proporciona una representación visual del procedimiento de extracción.



1x  
M2x3.5

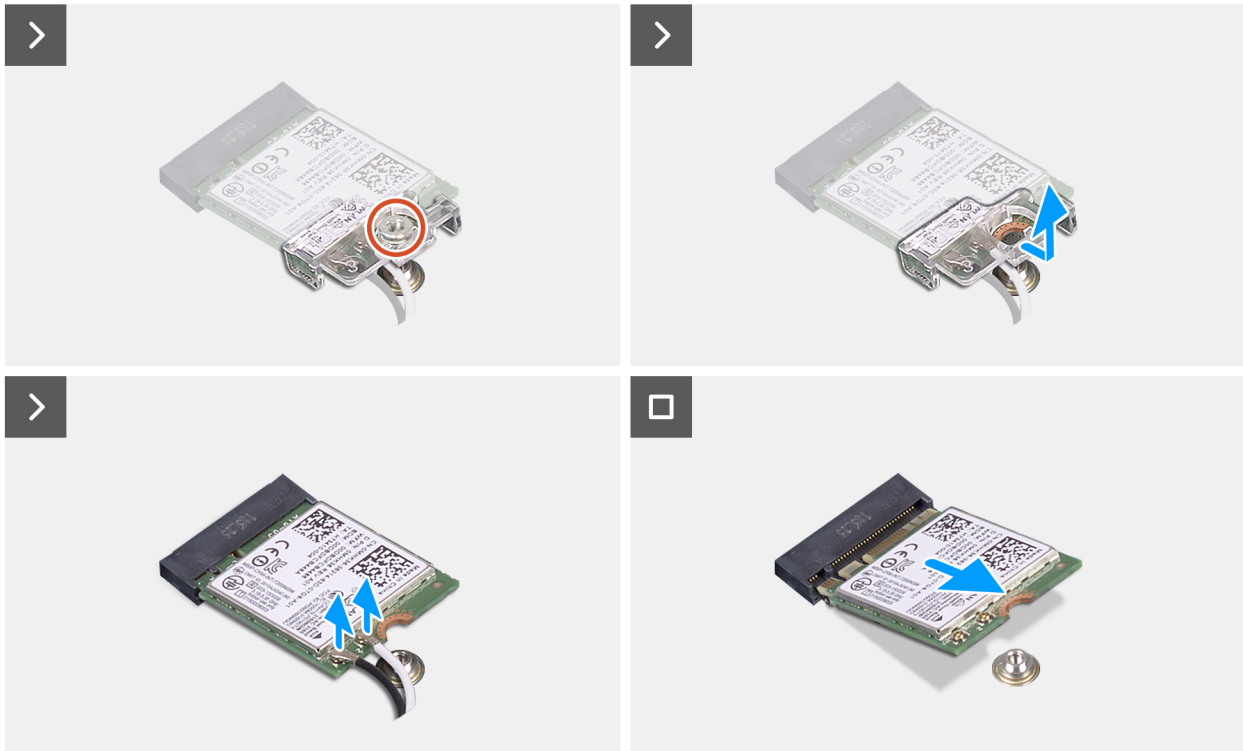

**Ilustración 29. Extracción de la tarjeta inalámbrica**

#### **Pasos**

1. Quite el tornillo (M2x3.5) que fija el soporte de la tarjeta inalámbrica a la tarjeta madre.
2. Deslice y extraiga el soporte de la tarjeta inalámbrica de la tarjeta inalámbrica.
3. Desconecte los cables de antena de la tarjeta inalámbrica.
4. Deslice y extraiga la tarjeta inalámbrica de la ranura de tarjeta inalámbrica (M.2 WLAN) de la tarjeta madre.

## **Instalación de la tarjeta inalámbrica**

#### **Requisitos previos**

Si va a reemplazar un componente, quite el componente existente antes de realizar el procedimiento de instalación.

#### **Sobre esta tarea**

En las imágenes a continuación, se indica la ubicación de la tarjeta inalámbrica y se proporciona una representación visual del procedimiento de instalación.



1x  
M2x3.5

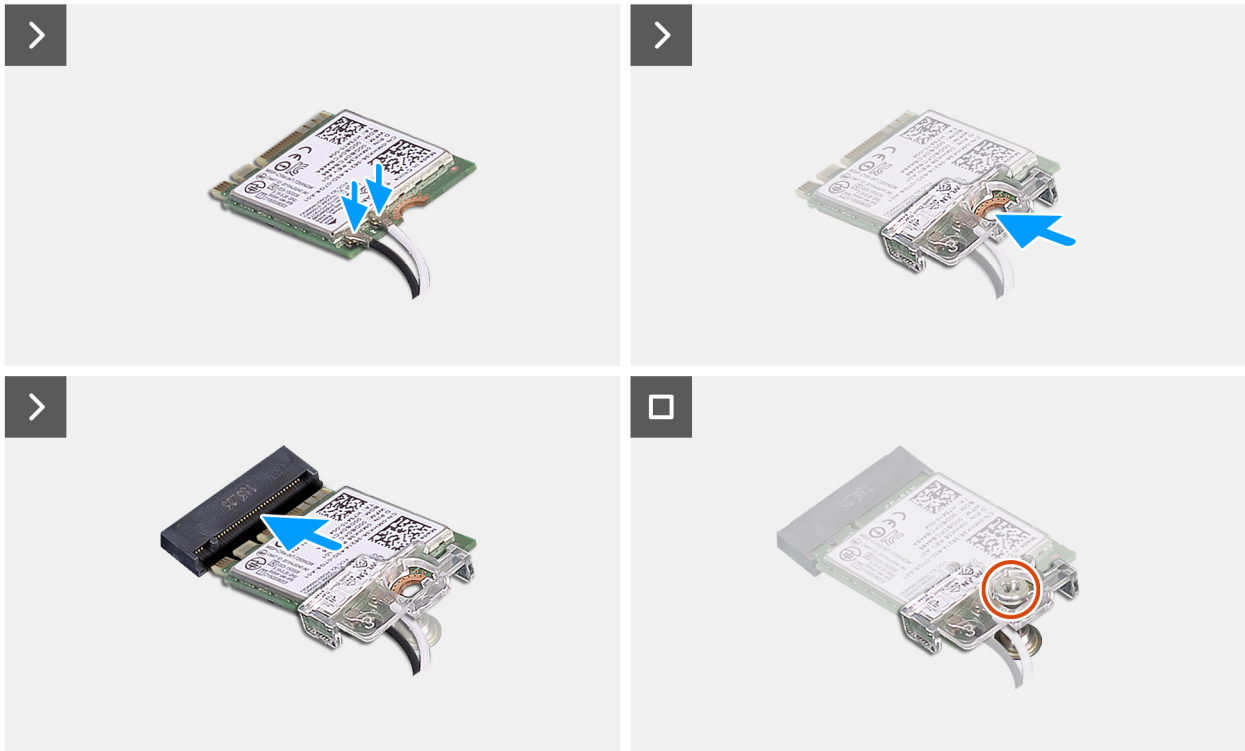

**Ilustración 30. Instalación de la tarjeta inalámbrica**

**Pasos**

1. Conecte los cables de la antena a la tarjeta inalámbrica.

**Tabla 25. Esquema de colores de los cables de la antena**

Conector de la tarjeta inalámbrica	Colores de los cables de antena	Marcado de serigrafía	
Principal	Blanco	PRINCIPAL	△ (triángulo blanco)
Auxiliar	Negro	AUX	▲ (triángulo negro)

2. Coloque el soporte de la tarjeta inalámbrica en la tarjeta inalámbrica.
3. Alinee la muesca de la tarjeta inalámbrica con la lengüeta de la ranura de tarjeta inalámbrica (M.2 WLAN).
4. Deslice la tarjeta inalámbrica formando un ángulo con la ranura de tarjeta inalámbrica (M.2 WLAN).
5. Reemplace el tornillo (M2x3.5) que fija el soporte de la tarjeta inalámbrica a la tarjeta inalámbrica.

**Siguientes pasos**

1. Instale la [cubierta lateral](#).
2. Instale la [cubierta de cables](#), si corresponde.
3. Siga los procedimientos que se describen en [Después de manipular el interior del equipo](#).

# Unidad óptica

## Extracción de la unidad óptica

### Requisitos previos

1. Siga los procedimientos que se describen en [Antes de manipular el interior del equipo](#).
2. Si corresponde, extraiga la [cubierta de cables](#).
3. Extraiga el [filtro antipolvo](#), si corresponde.
4. Quite la [cubierta lateral](#).
5. Extraiga la [cubierta frontal](#).

### Sobre esta tarea

**NOTA:** La unidad óptica se encuentra dentro del compartimento del disco.

En las imágenes a continuación, se indica la ubicación de la unidad óptica y se proporciona una representación visual del procedimiento de extracción.



Ilustración 31. Extracción de la unidad óptica



**Ilustración 32. Extracción de la unidad óptica**

### Pasos

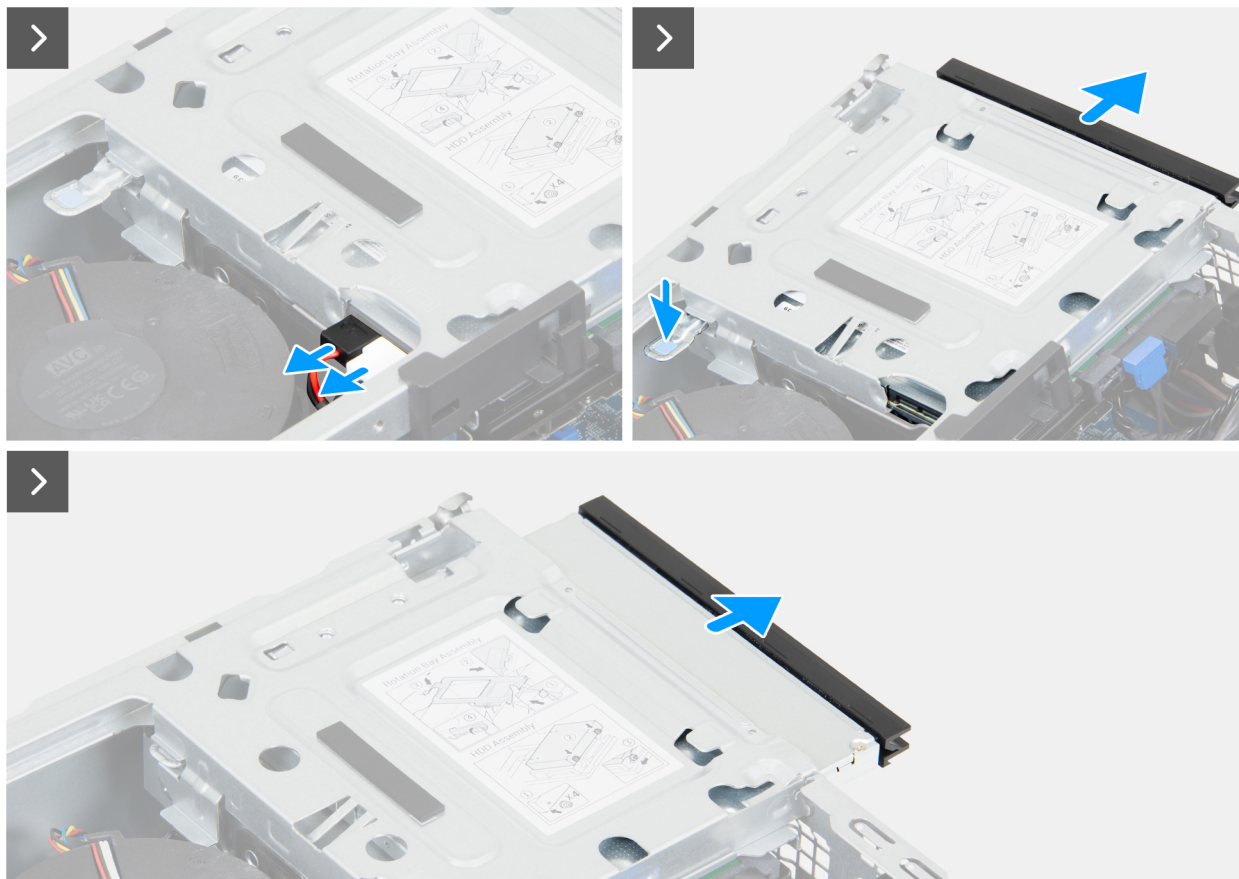
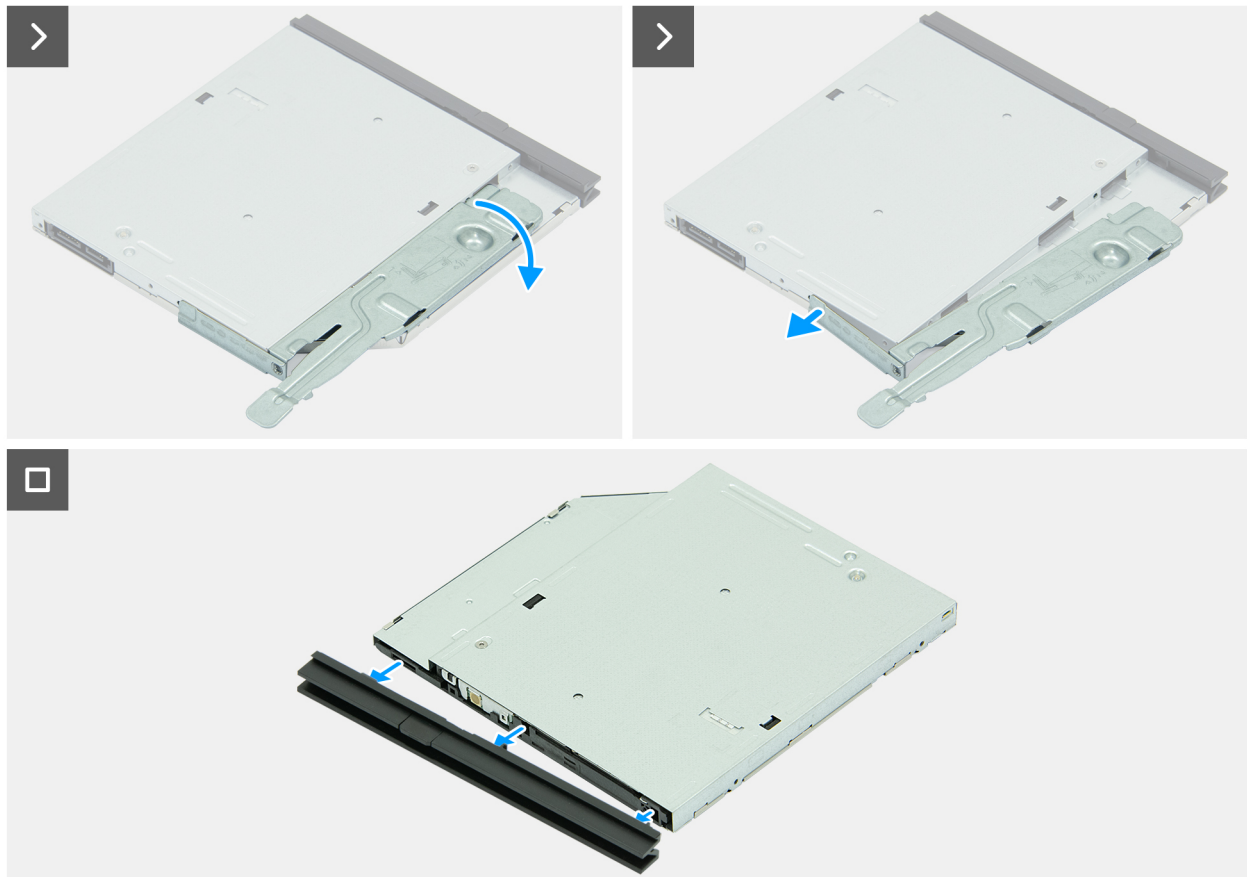
1. Desconecte el cable de datos y el cable de alimentación de la unidad óptica.
2. Haga presión sobre la lengüeta de seguridad para soltar las unidades ópticas del compartimiento de la unidad.
3. Tire para deslizar la unidad óptica del compartimiento de la unidad.
4. Voltee la unidad óptica para ver la lengüeta de seguridad.
5. Gire la lengüeta de seguridad para liberarla de la unidad óptica.
6. Tire suavemente del bisel de la unidad óptica.

## Instalación de la unidad óptica

### Requisitos previos

Si va a reemplazar un componente, quite el componente existente antes de realizar el procedimiento de instalación.

### Sobre esta tarea

**NOTA:** La unidad óptica se encuentra dentro del compartimiento de la unidad. Siga el procedimiento que se menciona a continuación **en el compartimiento de la unidad de disco** para extraer o instalar la unidad óptica.

En las imágenes a continuación, se indica la ubicación de la unidad óptica y se proporciona una representación visual del procedimiento de instalación.

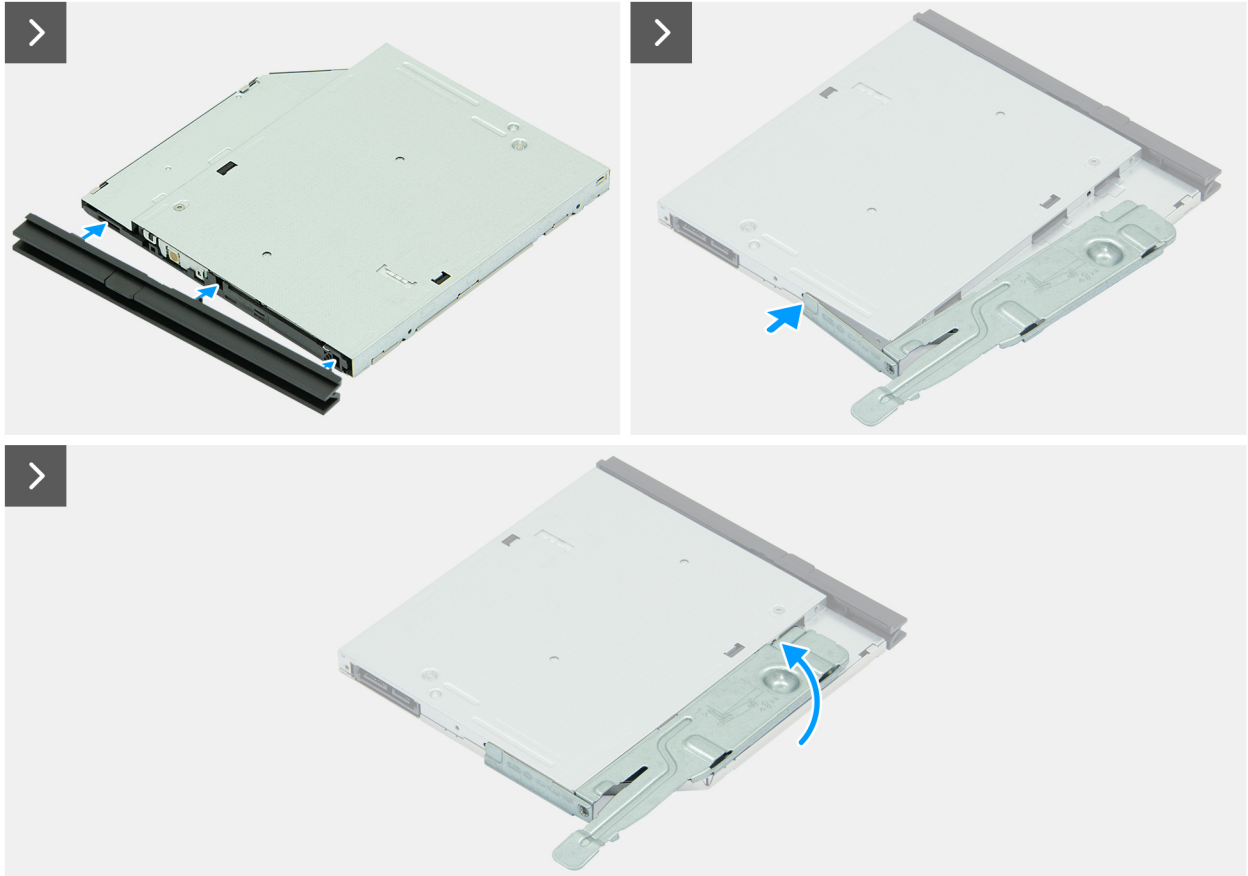

**Ilustración 33. Instalación de la unidad óptica**

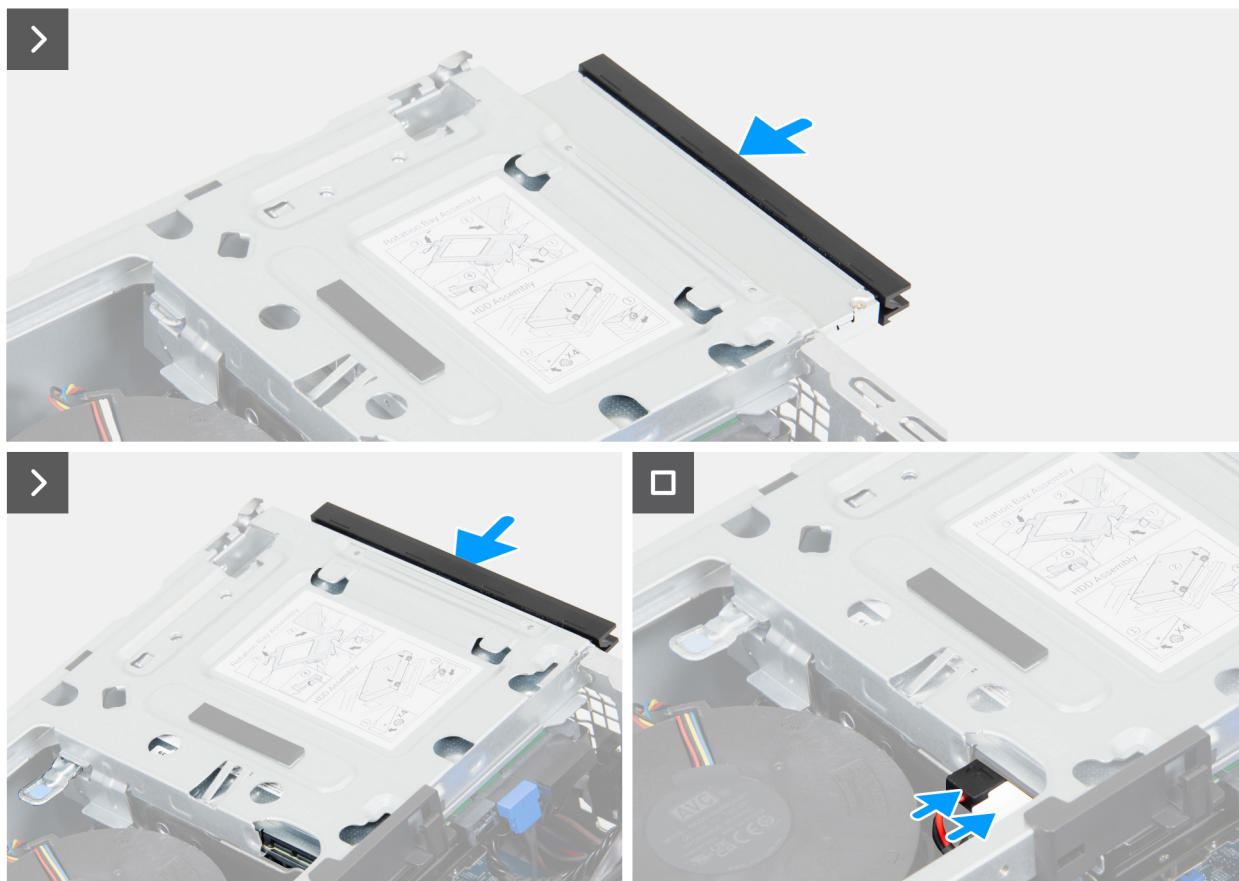

**Ilustración 34. Instalación de la unidad óptica**

**Pasos**

1. Alinee las lengüetas del bisel con las ranuras de la unidad óptica.
2. Presione el bisel contra la unidad óptica hasta que el bisel encaje en su lugar.
3. Inserte el poste de alineación de la lengüeta de seguridad en el orificio de la unidad óptica.
4. Gire la lengüeta de seguridad hacia adentro hasta que encaje en su lugar.
5. Deslice la unidad óptica en el compartimiento de la unidad hasta que la unidad óptica encaje en su lugar.
6. Conecte el cable de datos y el cable de alimentación a la unidad óptica.

**Siguientes pasos**

1. Instale la [cubierta frontal](#).
2. Instale la [cubierta lateral](#).
3. Instale el [filtro antipolvo](#), si corresponde.
4. Instale la [cubierta de cables](#), si corresponde.
5. Siga los procedimientos que se describen en [Después de manipular el interior del equipo](#).

## Bahía de unidad

### Extracción de la bahía de unidad

**Requisitos previos**

1. Siga los procedimientos que se describen en [Antes de manipular el interior del equipo](#).
2. Quite la cubierta de [cables](#), si corresponde.
3. Quite el [filtro antipolvo](#), si corresponde.

4. Quite la [cubierta lateral](#).
5. Extraiga la [cubierta frontal](#).

#### Sobre esta tarea

**NOTA:** La bahía de unidad solo está disponible en computadoras que se envían con una unidad de disco duro o una unidad óptica.

En las imágenes a continuación, se indica la ubicación de la bahía de unidad y se proporciona una representación visual del procedimiento de extracción.

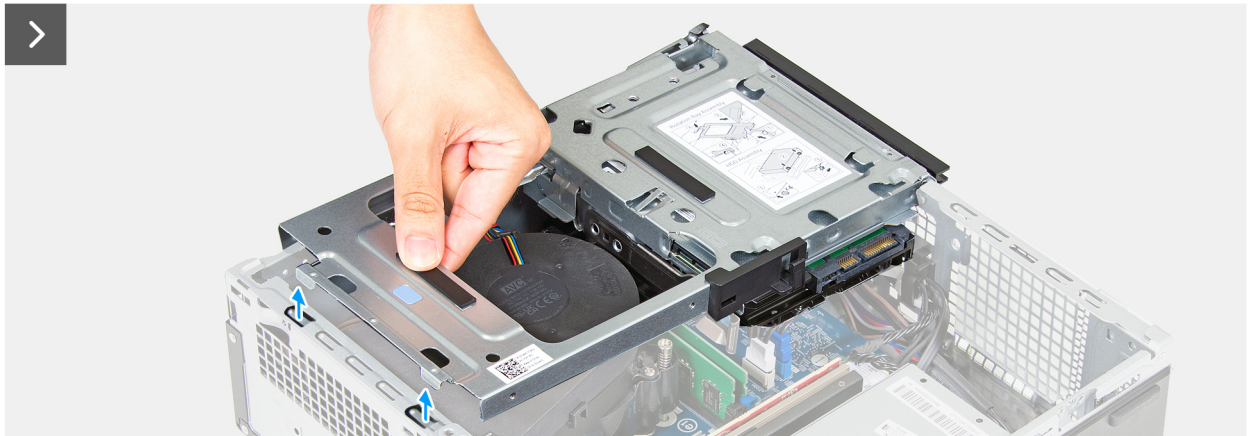
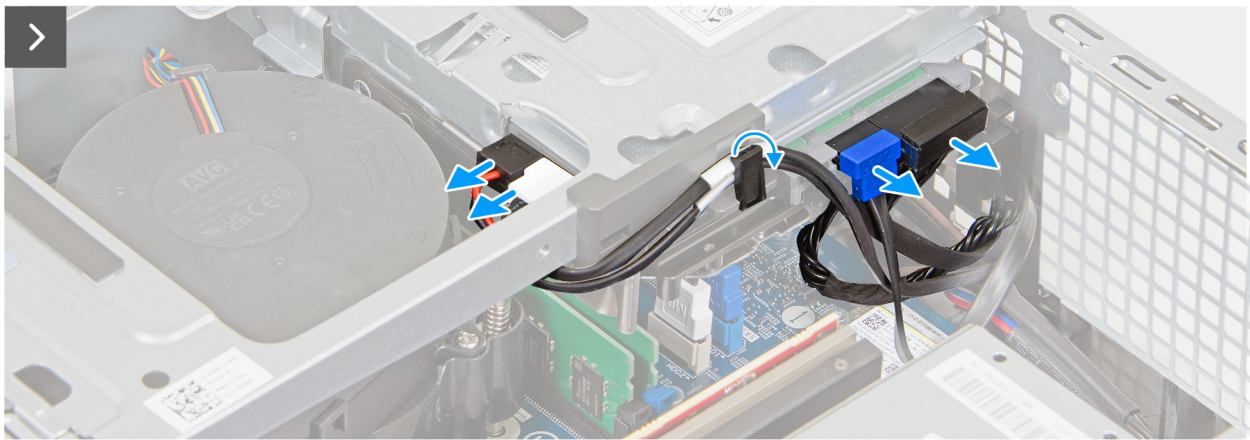
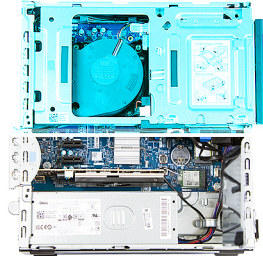

**Ilustración 35. Extracción de la bahía de unidad**

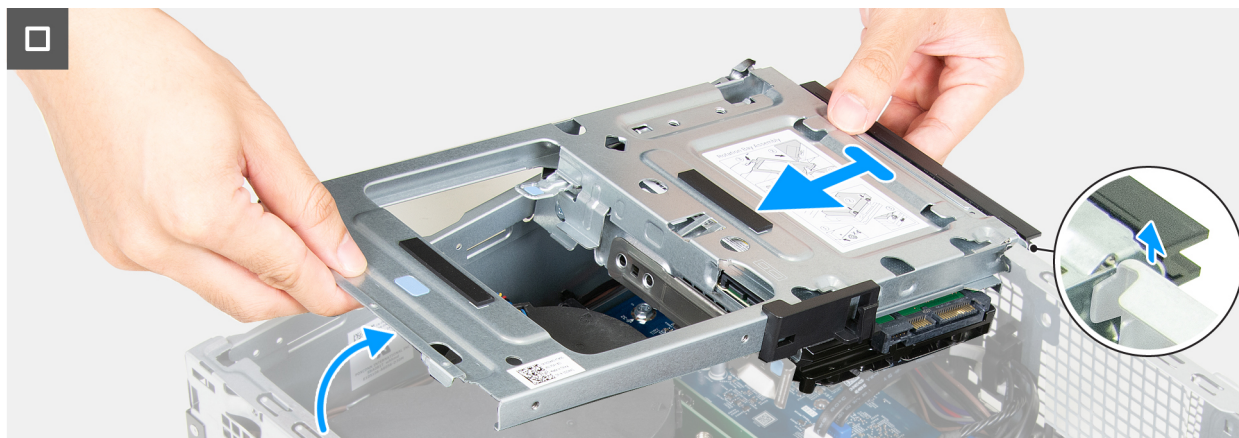

**Ilustración 36. Extracción de la bahía de unidad**

### Pasos

1. Desconecte el cable de datos y el cable de alimentación de la unidad óptica.
2. Quite el cable de datos y el cable de alimentación de la guía de enrutamiento en la bahía de unidad.
3. Desconecte el cable de datos y el cable de alimentación del disco duro.
4. Levante la bahía de unidad formando un ángulo para soltar las lengüetas del chasis.
5. Sujete firmemente la bahía de unidad con ambas manos, deslice y extraiga la bahía de unidad del chasis.
6. Extraiga la [unidad de disco duro](#).

## Instalación de la bahía de unidad

### Requisitos previos

Si va a reemplazar un componente, quite el componente existente antes de realizar el proceso de instalación.

### Sobre esta tarea

**NOTA:** Para instalar la bahía de unidad en una computadora que no tenía una instalada anteriormente, comuníquese con Dell para adquirir una bahía de unidad.

**NOTA:** Los pasos del 1 al 6 solo se aplican cuando se instala una nueva bahía de unidad adquirida en Dell.

En las imágenes a continuación, se indica la ubicación de la bahía de unidad y se proporciona una representación visual del procedimiento de instalación.

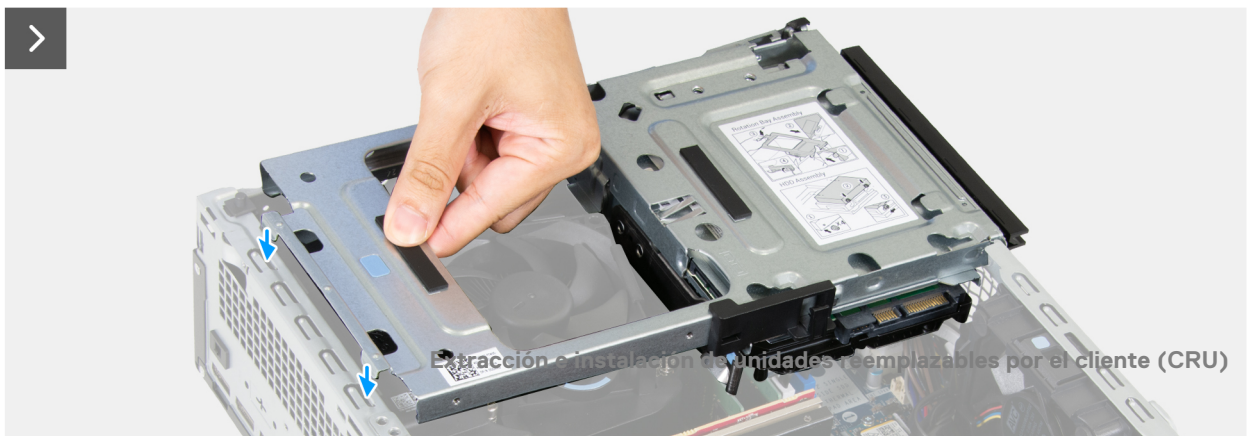
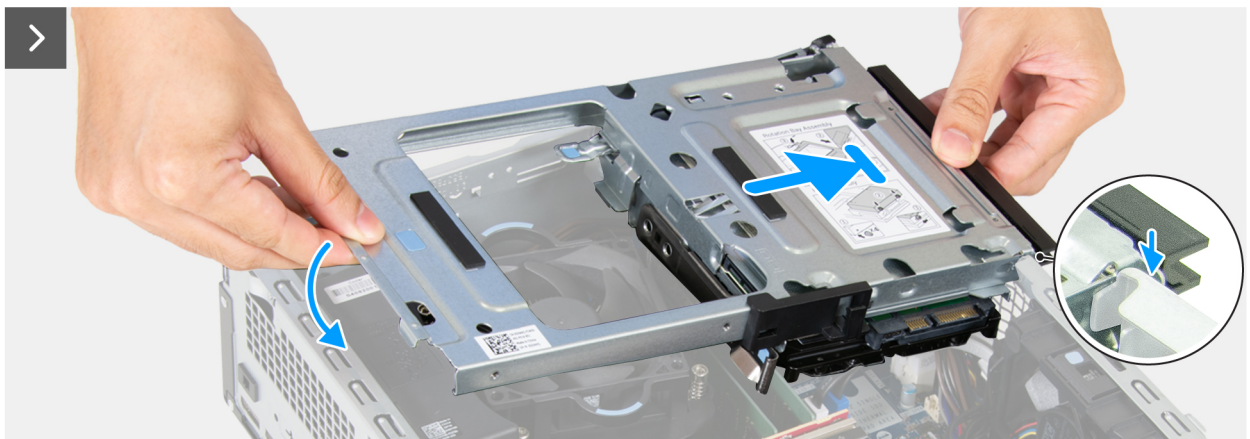
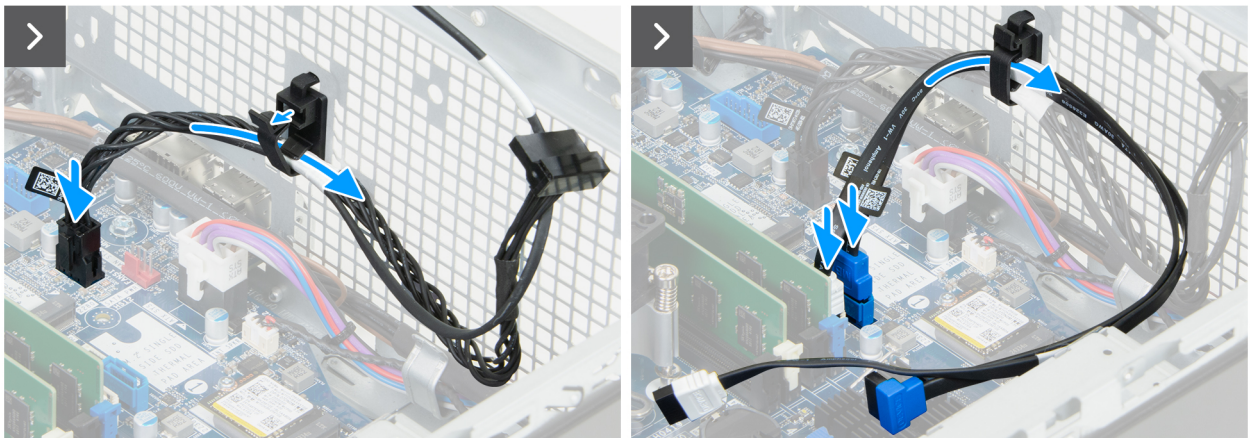
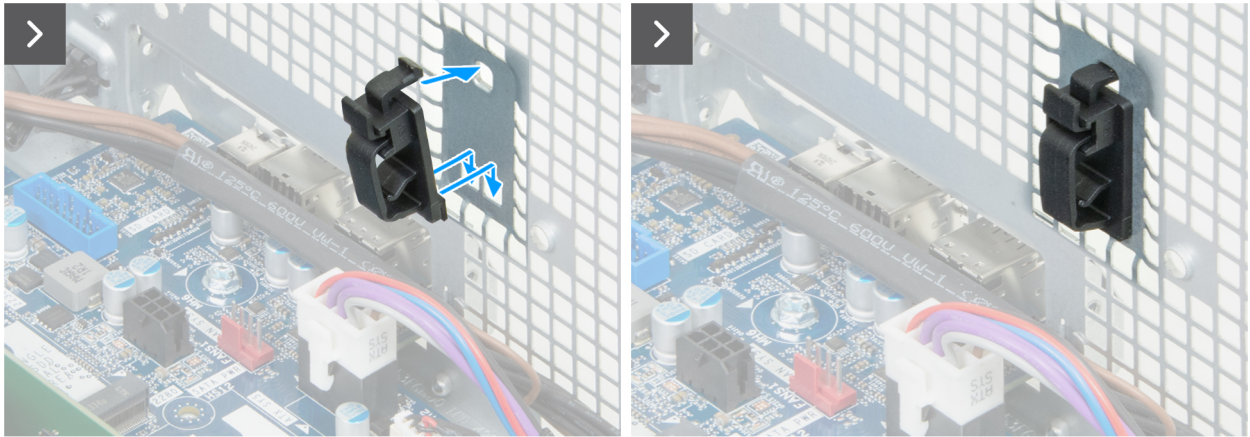

Extracción e instalación de unidades reemplazables por el cliente (CRU)



Ilustración 38. Instalación de la bahía de unidad



Ilustración 39. Instalación de la bahía de unidad

#### Pasos

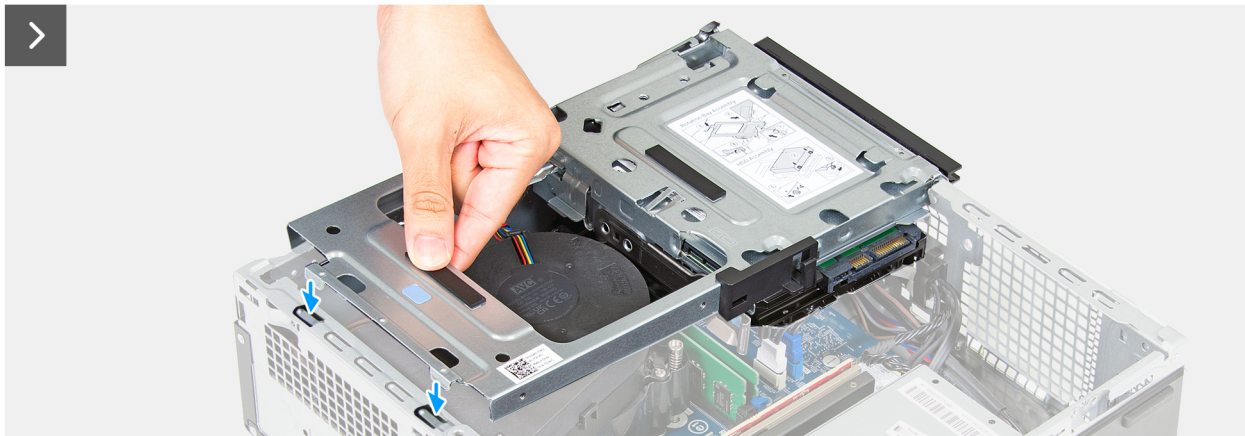
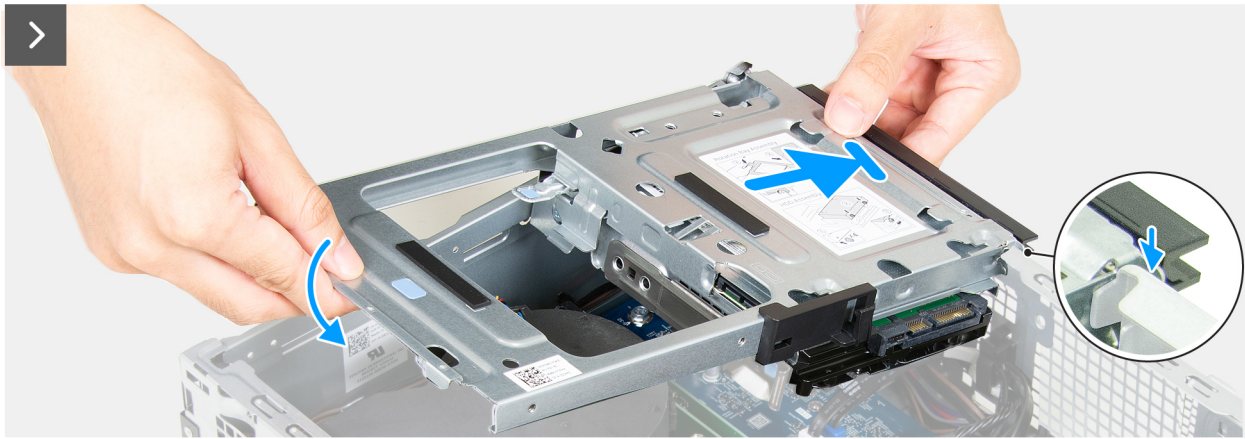
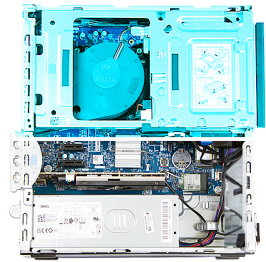
1. Inserte las lengüetas del gancho para cables a través de las ranuras del chasis y presiónelo hasta que encaje en su lugar.

2. Conecte el cable de alimentación de la unidad óptica y del disco duro al conector (SATA PWR) en la tarjeta madre.
3. Pase el cable de alimentación de la unidad de disco duro y de la unidad óptica por el gancho para cables del chasis.
4. Conecte el cable de datos de la unidad óptica a su conector (SATA - 3) en la tarjeta madre.
5. Conecte el cable de datos de la unidad de disco duro a su conector (SATA - 0) en la tarjeta madre.
6. Pase los cables de datos de la unidad óptica y del disco duro por el gancho para cables del chasis.
7. Instale la [unidad de disco duro](#).
8. Sujete firmemente la bahía de unidad con ambas manos, deslice y fije un lado de la bahía de unidad al chasis.
9. Presione el otro extremo de la bahía de unidad para asegurar las lengüetas de la bahía de unidad con las ranuras del chasis.
10. Conecte el cable de datos y los cables de alimentación de la unidad de disco duro a la unidad de disco duro.
11. Conecte el cable de datos de la unidad óptica y los cables de alimentación a la unidad óptica.
12. Pase el cable de alimentación y de datos de la unidad óptica por la guía en la bahía de unidad.

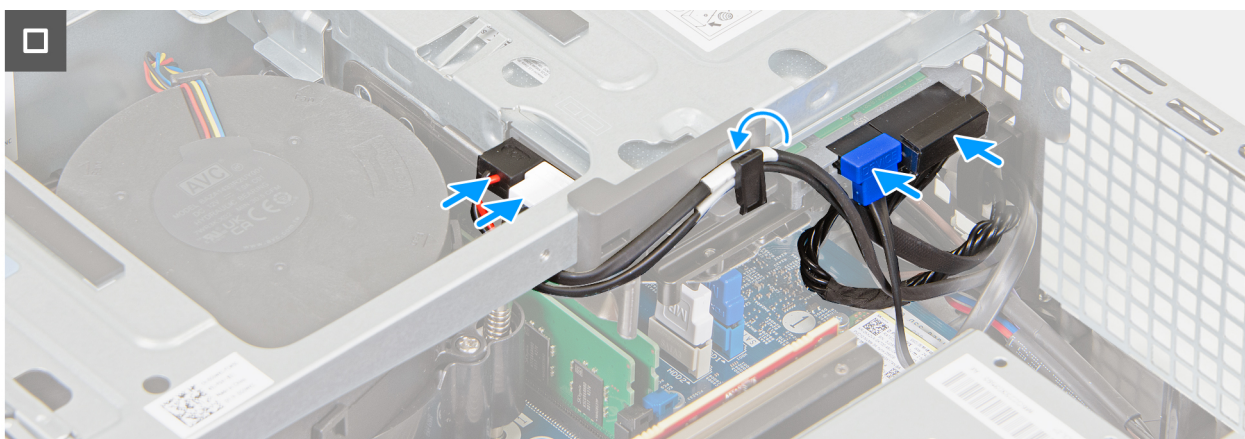
#### Siguientes pasos

1. Instale la [cubierta frontal](#).
2. Instale la [cubierta lateral](#).
3. Instale el [filtro antipolvo](#), si corresponde.
4. Instale la [cubierta de cables](#), si corresponde.
5. Siga los procedimientos que se describen en [Después de manipular el interior del equipo](#).

## Unidad de disco duro

### Extracción del disco duro

#### Requisitos previos

1. Siga los procedimientos que se describen en [Antes de manipular el interior del equipo](#).
2. Quite la cubierta de [cables](#), si corresponde.
3. Quite el [filtro antipolvo](#), si corresponde.
4. Quite la [cubierta lateral](#).
5. Extraiga la [cubierta frontal](#).
6. Quite la bahía de [unidad](#), si corresponde.

#### Sobre esta tarea

En las imágenes a continuación, se indica la ubicación del disco duro y se proporciona una representación visual del procedimiento de extracción.



4x  
6-32#



Ilustración 40. Extracción del disco duro

**Pasos**

1. Voltee el compartimiento para unidad para revelar el disco duro.
2. Mientras tira de la lengüeta de fijación para quitarla del lateral del disco duro, deslice y levante el disco duro en ángulo para quitarlo de la bahía de unidad.
3. Quite los cuatro tornillos (6-32#) del disco duro.

## Instalación del disco duro

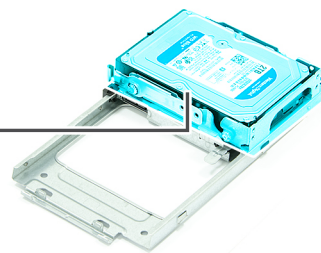
**Requisitos previos**

Si va a reemplazar un componente, quite el componente existente antes de realizar el procedimiento de instalación.

**Sobre esta tarea**

En las imágenes a continuación, se indica la ubicación del disco duro y se proporciona una representación visual del procedimiento de instalación.



4x  
6-32#

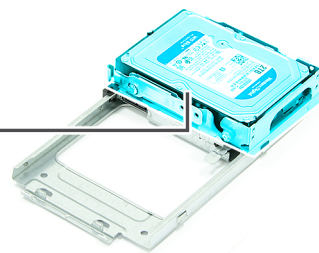

**Ilustración 41. Instalación del disco duro**

**Pasos**

1. Reemplace los cuatro tornillos (6-32#) en el disco duro.
2. Alinee los tornillos de la unidad de disco duro con las ranuras de la bahía de unidad y deslice la unidad de disco duro hasta que encaje en su lugar.
3. Voltee la bahía de unidad.

**Siguientes pasos**

1. Instale la bahía de [unidad](#), si corresponde.
2. Instale la [cubierta frontal](#).
3. Instale la [cubierta lateral](#).
4. Instale el [filtro antipolvo](#), si corresponde.
5. Instale la [cubierta de cables](#), si corresponde.
6. Siga los procedimientos que se describen en [Después de manipular el interior del equipo](#).

# Interruptor de intrusión

## Extracción del switch de intrusiones

### Requisitos previos

1. Siga los procedimientos que se describen en [Antes de manipular el interior del equipo](#).
2. Quite la cubierta de [cables](#), si corresponde.
3. Quite el [filtro antipolvo](#), si corresponde.
4. Quite la [cubierta lateral](#).
5. Extraiga la [cubierta frontal](#).
6. Quite la bahía de [unidad](#), si corresponde.

### Sobre esta tarea

En la imagen a continuación, se indica la ubicación del switch de intrusiones y se proporciona una representación visual del procedimiento de extracción.



Ilustración 42. Extracción del switch de intrusiones

### Pasos

1. Desconecte el cable del interruptor de intrusión del conector (INTRUSION) de la tarjeta madre.
2. Deslice y quite el switch de intrusión de la computadora.

## Instalación del switch de intrusión

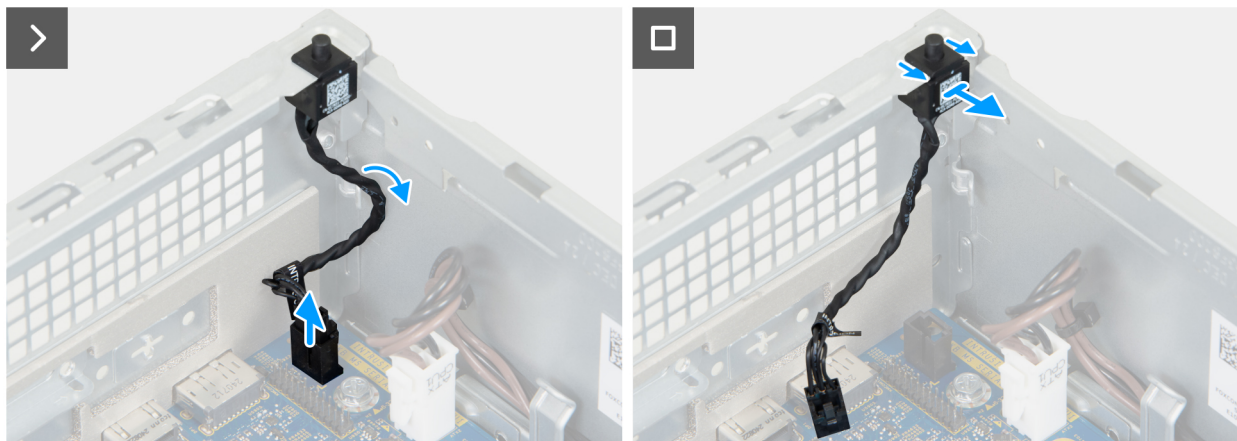
### Requisitos previos

Si va a reemplazar un componente, quite el componente existente antes de realizar el procedimiento de instalación.

### Sobre esta tarea

En la imagen a continuación, se indica la ubicación del interruptor de intrusión y se proporciona una representación visual del procedimiento de instalación.

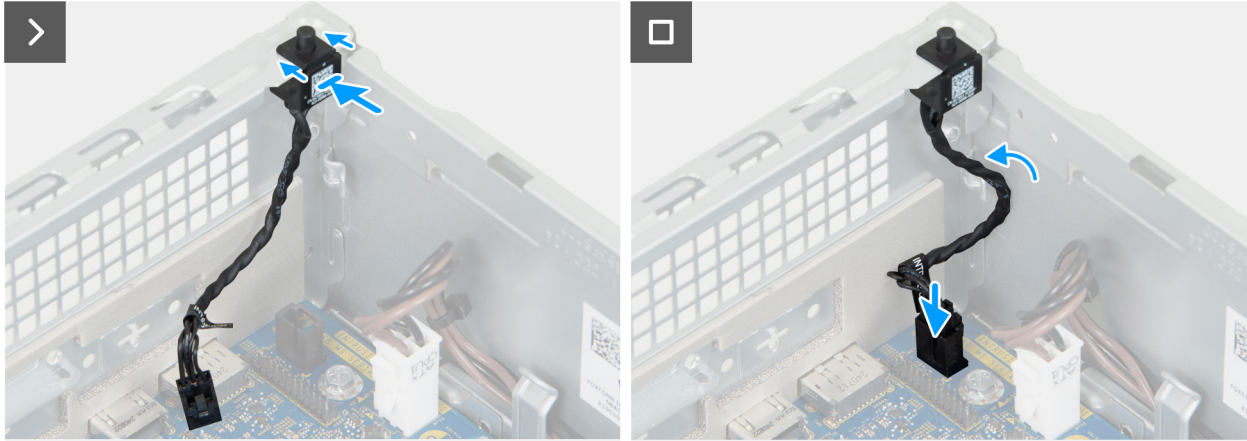

**Ilustración 43. Instalación del switch de intrusión**

#### Pasos

1. Deslice el switch de intrusión en la ranura del chasis.
2. Conecte el cable del switch de intrusiones a su conector (INTRUSION) en la tarjeta madre.

#### Siguientes pasos

1. Instale la bahía de [unidad](#), si corresponde.
2. Instale la [cubierta frontal](#).
3. Instale la [cubierta lateral](#).
4. Instale el [filtro antipolvo](#), si corresponde.
5. Instale la [cubierta de cables](#), si corresponde.
6. Siga los procedimientos que se describen en [Después de manipular el interior del equipo](#).

## Botón de encendido

### Extracción del botón de encendido

#### Requisitos previos

1. Siga los procedimientos que se describen en [Antes de manipular el interior del equipo](#).
2. Quite la cubierta de [cables](#), si corresponde.
3. Quite el [filtro antipolvo](#), si corresponde.
4. Quite la [cubierta lateral](#).
5. Extraiga la [cubierta frontal](#).
6. Quite la bahía de [unidad](#), si corresponde.

#### Sobre esta tarea

En la imagen a continuación, se indica la ubicación del botón de encendido y se proporciona una representación visual del procedimiento de extracción.

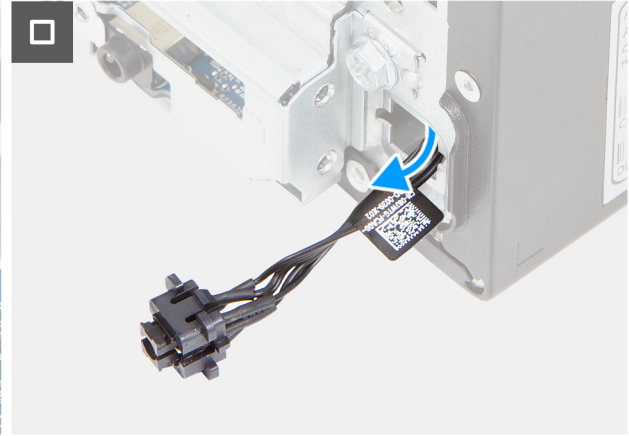
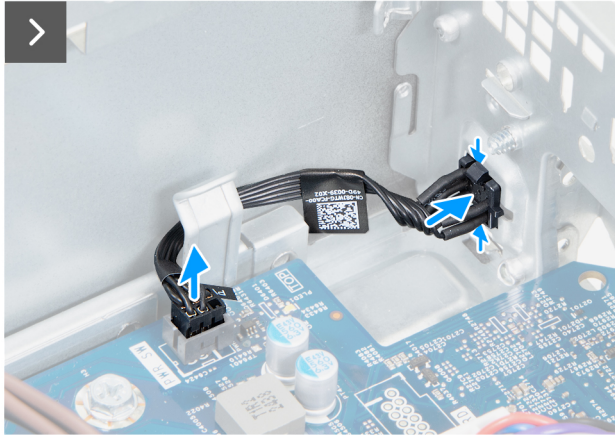
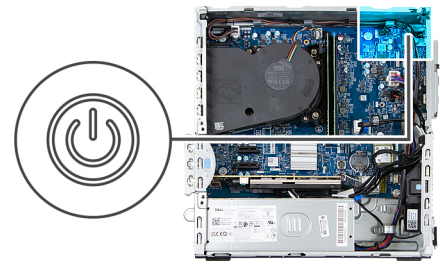

**Ilustración 44. Extracción del botón de encendido**

#### **Pasos**

1. Quite los cables de alimentación del procesador de la guía de enrutamiento en el chasis.
2. Mueva los cables del procesador para quitarlos del cable del botón de encendido.
3. Desconecte el cable del botón de encendido del conector (PWR SW) en la tarjeta madre.
4. Apriete las lengüetas de liberación del botón de encendido para liberarlo de la ranura del chasis.
5. Pase el botón de encendido junto con su cable por la ranura del chasis.
6. Quite el botón de encendido y el cable de la parte frontal del chasis.

## **Instalación del botón de encendido**

#### **Requisitos previos**

Si va a reemplazar un componente, quite el componente existente antes de realizar el proceso de instalación.

#### **Sobre esta tarea**

En la imagen a continuación, se indica la ubicación del botón de encendido y se proporciona una representación visual del procedimiento de instalación.

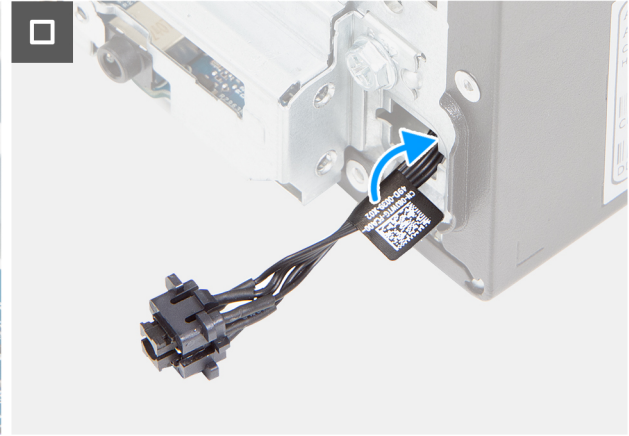
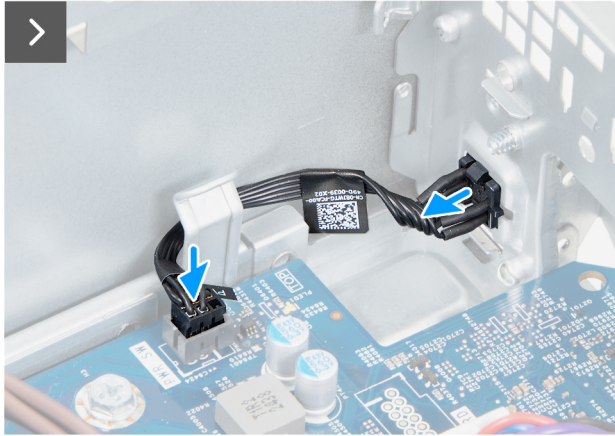
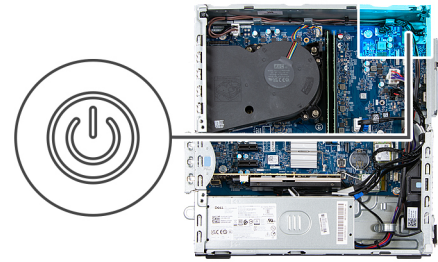

**Ilustración 45. Instalación del botón de encendido**

#### **Pasos**

1. Pase el cable del módulo del botón de encendido por la ranura de la parte frontal del chasis.
2. Alinee las lengüetas del lateral del botón de encendido con las muescas de la ranura del chasis.
3. Presione el módulo del botón de encendido en la ranura del chasis.
4. Conecte el cable del botón de encendido en el conector (PWR SW) de la tarjeta madre.
5. Pase el cable de alimentación del procesador por las guías de enrutamiento del chasis.

#### **Siguientes pasos**

1. Instale la bahía de [unidad](#), si corresponde.
2. Instale la [cubierta frontal](#).
3. Instale la [cubierta lateral](#).
4. Instale el [filtro antipolvo](#), si corresponde.
5. Instale la [cubierta de cables](#), si corresponde.
6. Siga los procedimientos que se describen en [Después de manipular el interior del equipo](#).

# Extracción e instalación de unidades reemplazables en campo (FRU)

Los componentes reemplazables en este capítulo son unidades reemplazables en campo (FRU).

**PRECAUCIÓN:** La información que contiene esta sección de extracción e instalación de FRU está destinada únicamente a técnicos de servicio autorizados.

**PRECAUCIÓN:** Para evitar cualquier posible daño al componente o la pérdida de datos, Dell Technologies recomienda que un técnico de servicio autorizado reemplace las unidades reemplazables de campo (FRU).

**PRECAUCIÓN:** Su garantía no cubre los daños y perjuicios que puedan producirse durante las reparaciones de FRU que no sean autorizadas por Dell Technologies.

**NOTA:** Las imágenes en este documento pueden ser diferentes de la computadora en función de la configuración que haya solicitado.

## Módulos de la antena

### Extracción de los módulos de la antena

**PRECAUCIÓN:** La información de esta sección está destinada únicamente a técnicos de servicio autorizados.

#### Requisitos previos

1. Siga los procedimientos que se describen en [Antes de manipular el interior del equipo](#).
2. Si corresponde, extraiga la [cubierta de cables](#).
3. Extraiga el [filtro antipolvo](#), si corresponde.
4. Quite la [cubierta lateral](#).
5. Extraiga la [cubierta frontal](#).
6. Extraiga la [tarjeta inalámbrica](#).

#### Sobre esta tarea

En las imágenes a continuación, se indica la ubicación de los módulos de la antena y se proporciona una representación visual del procedimiento de extracción.



1x  
6-32#

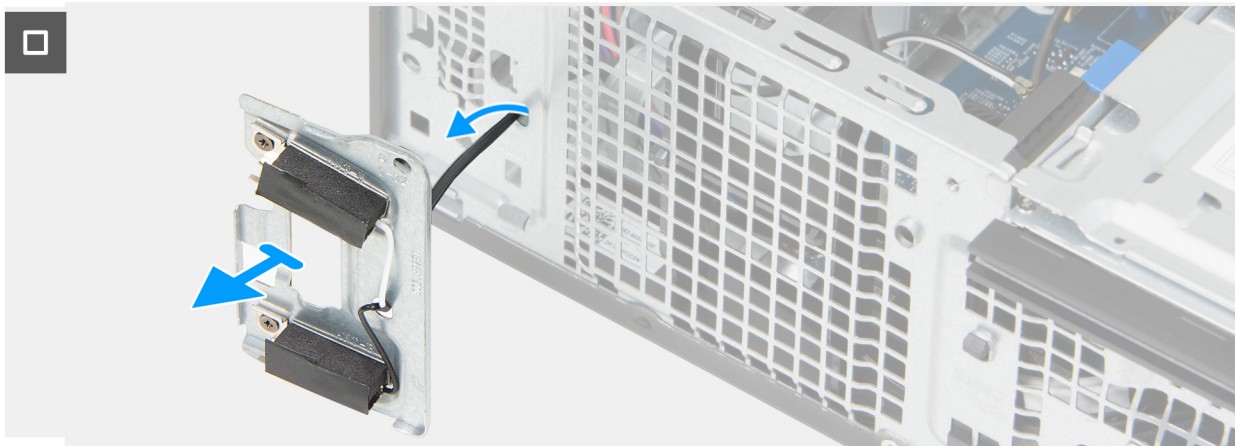
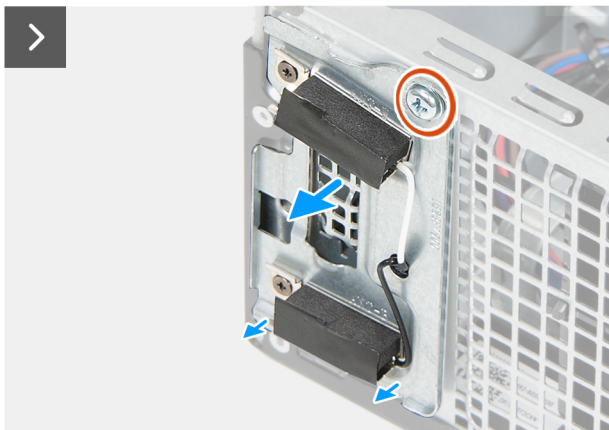
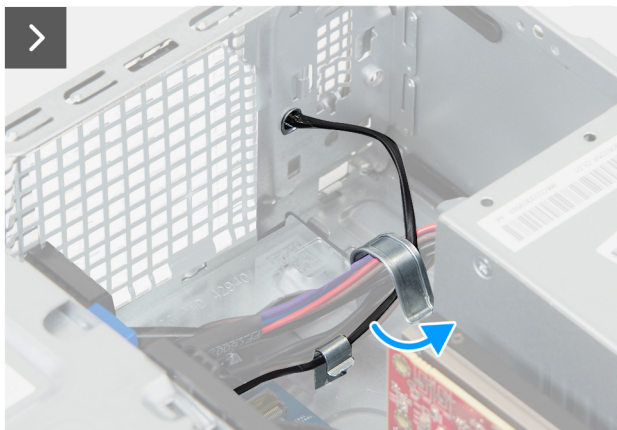

**Ilustración 46. Extracción de los módulos de la antena**

**Pasos**

1. Retire con cuidado el cable de la antena de la guía de enrutamiento del interior del chasis.
2. Quite el tornillo (n.º 6-32) que asegura los módulos de la antena al chasis.
3. Pase los cables de la antena a través de la ranura del chasis.
4. Levante el módulo de la antena junto con sus cables para retirarlos del chasis

## Instalación de los módulos de la antena

**PRECAUCIÓN:** La información de esta sección está destinada únicamente a técnicos de servicio autorizados.

**Requisitos previos**

Si va a reemplazar un componente, quite el componente existente antes de realizar el procedimiento de instalación.

**Sobre esta tarea**

En las imágenes a continuación, se indica la ubicación de los módulos de la antena y se proporciona una representación visual del procedimiento de instalación.



1x  
6-32#

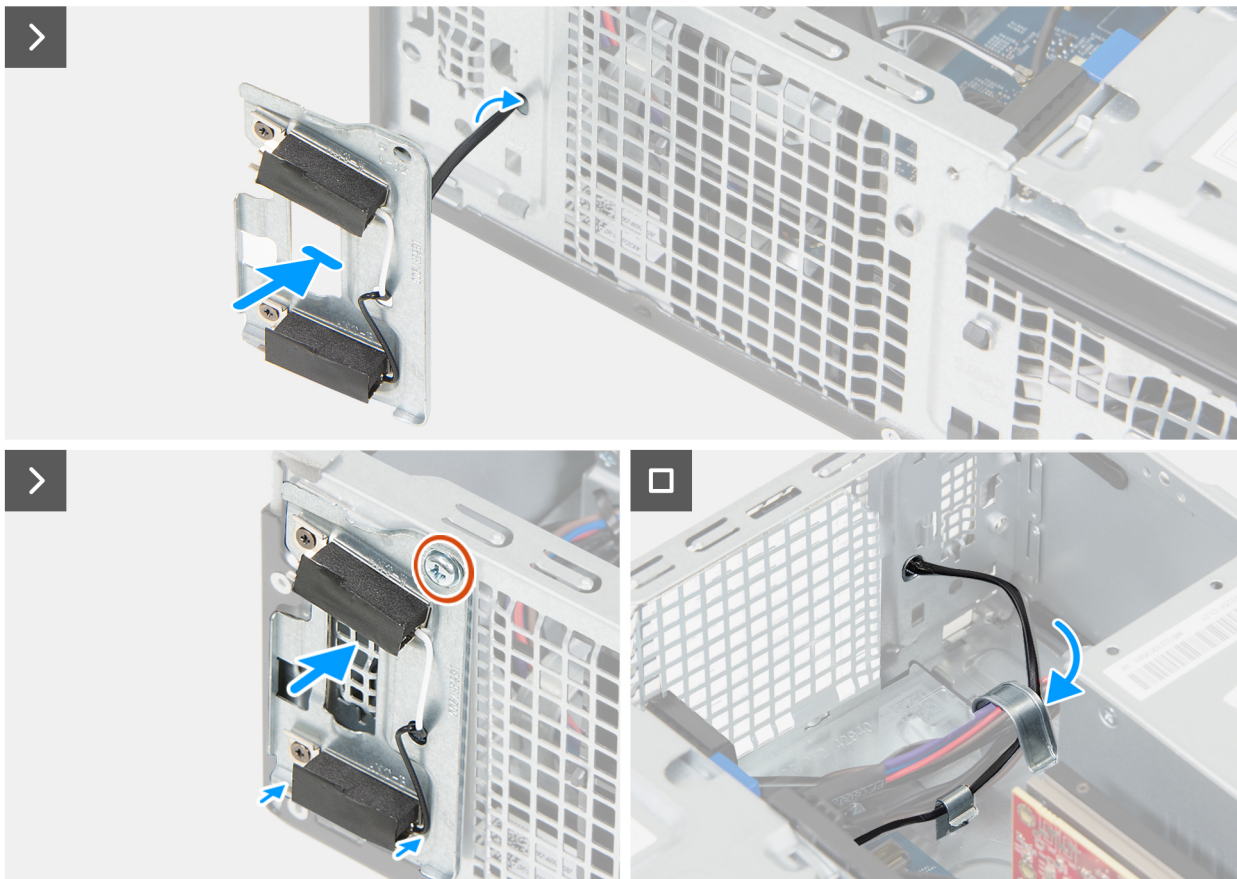
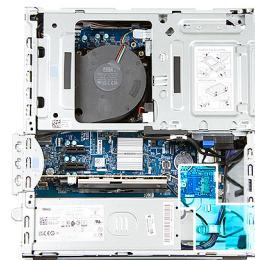

**Ilustración 47. Instalación de los módulos de la antena**

**Pasos**

1. Pase los cables de la antena a través de la ranura del chasis.
2. Coloque los módulos de la antena en el chasis.
3. Alinee el orificio para tornillos de los módulos de la antena con el orificio para tornillos del chasis.
4. Vuelva a colocar el tornillo cautivo (n.º 6-32) que fija los módulos de la antena al chasis.
5. Coloque los cables de la antena en la guía de enrutamiento del chasis.

**Siguientes pasos**

1. Instale la [tarjeta inalámbrica](#).
2. Instale la [cubierta frontal](#).
3. Instale la [cubierta lateral](#).
4. Instale el [filtro antipolvo](#), si corresponde.
5. Instale la [cubierta de cables](#), si corresponde.
6. Siga los procedimientos que se describen en [Después de manipular el interior del equipo](#).

# Unidad de fuente de alimentación

## Extracción de la fuente de alimentación

 **PRECAUCIÓN:** La información de esta sección está destinada únicamente a técnicos de servicio autorizados.

### Requisitos previos

1. Siga los procedimientos que se describen en [Antes de manipular el interior del equipo](#).
2. Quite la cubierta de [cables](#), si corresponde.
3. Quite el [filtro antipolvo](#), si corresponde.
4. Quite la [cubierta lateral](#).
5. Extraiga la [cubierta frontal](#).
6. Quite la bahía de [unidad](#), si corresponde.

### Sobre esta tarea

En las imágenes a continuación, se indica la ubicación de la unidad de suministro de energía y se proporciona una representación visual del procedimiento de extracción.



3x  
6-32#

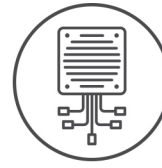

**Ilustración 48. Extracción de la fuente de alimentación**

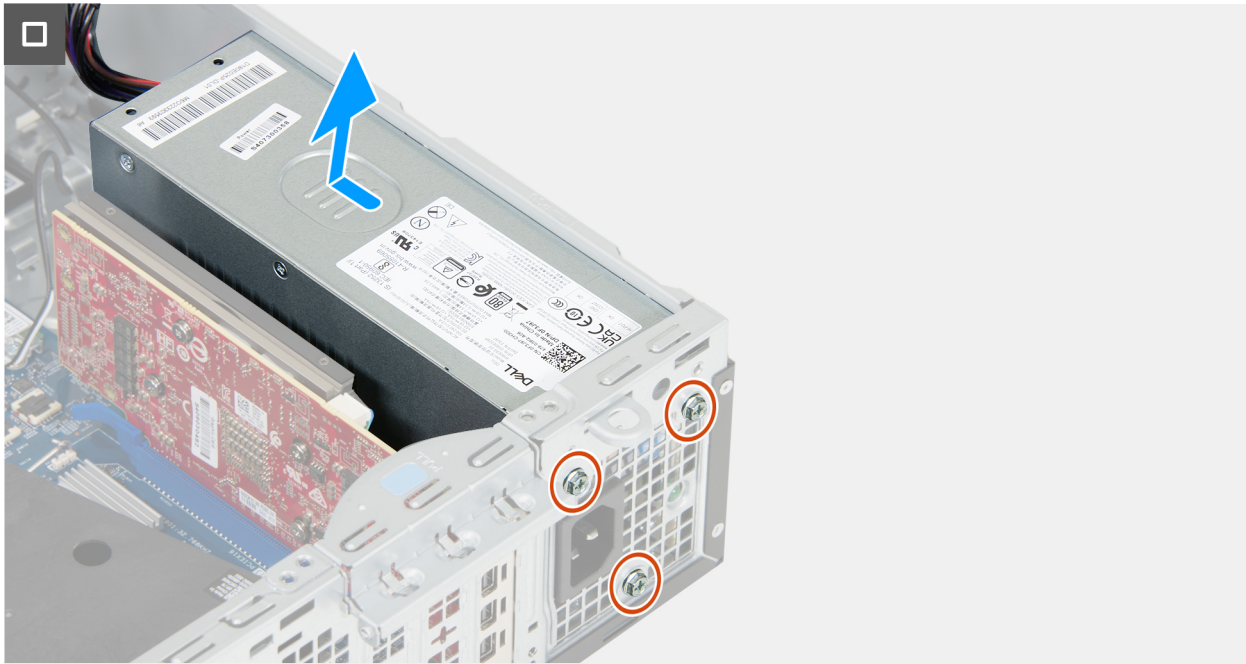

**Ilustración 49. Extracción de la fuente de alimentación**

#### **Pasos**

1. Desconecte los cables de la fuente de alimentación de sus conectores (ATX CPU1 y ATX SYS) en la tarjeta madre.
2. Quite los cables de la fuente de alimentación de las guías de enrutamiento en el chasis.
3. Quite los tres tornillos (6-32#) que fijan la fuente de alimentación al chasis.
4. Deslice la fuente de alimentación y levántela para extraerla del chasis.

## **Instalación de la fuente de alimentación**

**PRECAUCIÓN:** La información de esta sección está destinada únicamente a técnicos de servicio autorizados.

#### **Requisitos previos**

Si va a reemplazar un componente, quite el componente existente antes de realizar el procedimiento de instalación.

#### **Sobre esta tarea**

En las imágenes a continuación, se indica la ubicación de la unidad de suministro de energía y se proporciona una representación visual del procedimiento de instalación.



**3x**  
6-32#

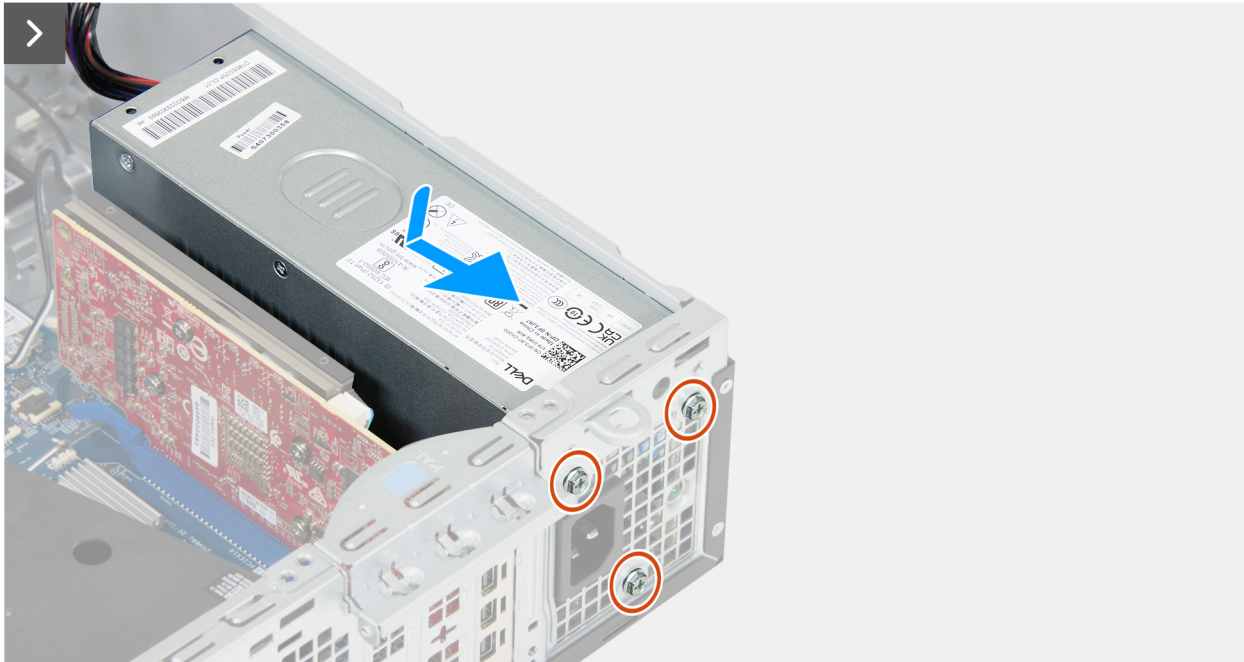
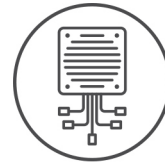

**Ilustración 50. Instalación de la fuente de alimentación**



**Ilustración 51. Instalación de la fuente de alimentación**

**Pasos**

1. Coloque la unidad de suministro de energía en el chasis y deslícela hacia la parte posterior del chasis.
2. Vuelva a colocar los tres tornillos (6-32#) que fijan la fuente de alimentación al chasis.
3. Pase los cables de la fuente de alimentación por las guías de enrutamiento del chasis.
4. Conecte los cables de la fuente de alimentación a sus conectores (ATX CPU1 y ATX SYS) en la tarjeta madre.

**Siguientes pasos**

1. Instale la bahía de [unidad](#), si corresponde.
2. Instale la [cubierta frontal](#).
3. Instale la [cubierta lateral](#).
4. Instale el [filtro antipolvo](#), si corresponde.
5. Instale la [cubierta de cables](#), si corresponde.
6. Siga los procedimientos que se describen en [Después de manipular el interior del equipo](#).

# Ensamblaje del ventilador y el disipador de calor del procesador

## Extracción del ensamblaje del disipador de calor y el ventilador del procesador

**PRECAUCIÓN:** La información de esta sección está destinada únicamente a técnicos de servicio autorizados.

### Requisitos previos

1. Siga los procedimientos que se describen en [Antes de manipular el interior del equipo](#).
2. Quite la cubierta de [cables](#), si corresponde.
3. Quite el [filtro antipolvo](#), si corresponde.
4. Quite la [cubierta lateral](#).
5. Extraiga la [cubierta frontal](#).
6. Quite la bahía de [unidad](#), si corresponde.

### Sobre esta tarea

En las imágenes a continuación, se indica la ubicación del ensamblaje del disipador de calor y el ventilador del procesador, y se proporciona una representación visual del procedimiento de extracción.

**PRECAUCIÓN:** Para garantizar el máximo enfriamiento del procesador, no toque las zonas de transferencia del calor del disipador de calor. La grasa de su piel puede reducir la funcionalidad de transferencia de calor de la pasta térmica.

**NOTA:** El disipador de calor se puede calentar durante el funcionamiento normal. Deje transcurrir tiempo suficiente para que el disipador de calor se haya enfriado antes de tocarlo.



4x

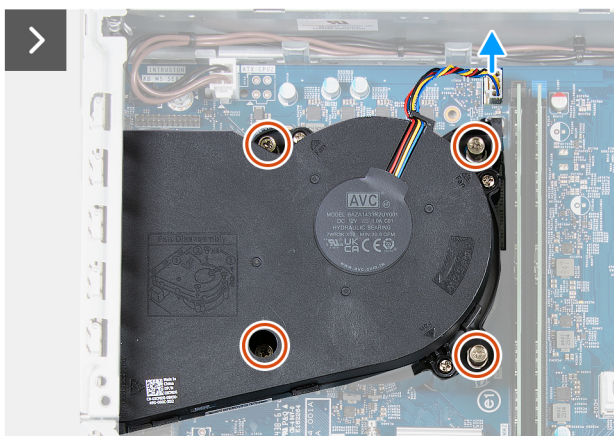

**Ilustración 52. Extracción del ensamblaje del disipador de calor y el ventilador del procesador**

### Pasos

1. Desconecte el cable del procesador del ventilador del conector (FAN CPU) en la tarjeta madre.

- En orden secuencial inverso (4, 3, 2, 1), afloje los cuatro tornillos cautivos que fijan el ensamblaje del disipador de calor y el ventilador del procesador a la tarjeta madre.
- Levante el ensamblaje del disipador de calor y del ventilador del procesador para sacarlo de la tarjeta madre.

## Instalación del ensamblaje del disipador de calor y el ventilador del procesador

**PRECAUCIÓN:** La información de esta sección está destinada únicamente a técnicos de servicio autorizados.

### Requisitos previos

Si va a reemplazar un componente, quite el componente existente antes de realizar el procedimiento de instalación.

### Sobre esta tarea

En la imagen a continuación, se indica la ubicación del ensamblaje del disipador de calor y el ventilador del procesador, y se proporciona una representación visual del procedimiento de instalación.

**NOTA:** Si reemplaza el ensamblaje del disipador de calor y el ventilador del procesador, utilice la grasa térmica incluida en el kit para la conductividad térmica.

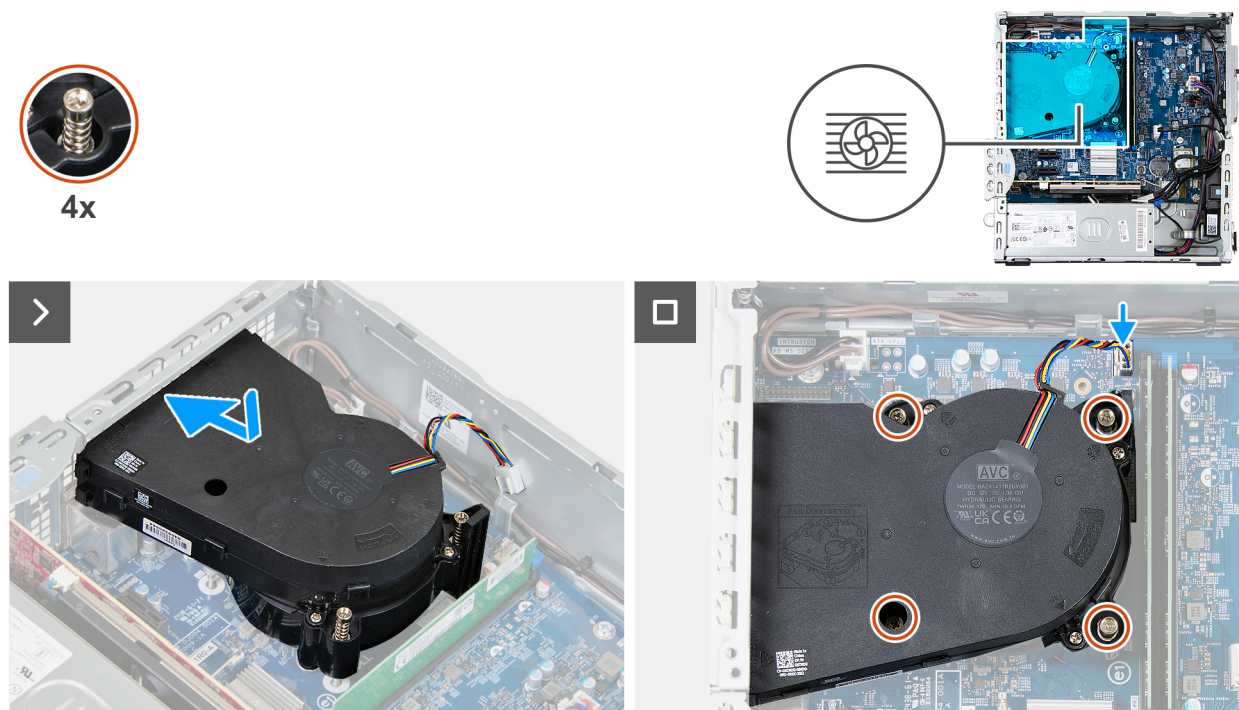

**Ilustración 53. Instalación del ensamblaje del disipador de calor y el ventilador del procesador**

### Pasos

- Coloque el ensamblaje del disipador de calor y el ventilador del procesador en la tarjeta madre y alinee los tornillos cautivos con los orificios para tornillos de la tarjeta madre.
- En orden secuencial (1, 2, 3, 4), ajuste los cuatro tornillos cautivos que fijan el ensamblaje del disipador de calor y el ventilador del procesador a la tarjeta madre.
- Conecte el cable del procesador del ventilador al conector (FAN CPU) de la tarjeta madre.

### Siguientes pasos

- Instale la bahía de [unidad](#), si corresponde.
- Instale la [cubierta frontal](#).
- Instale la [cubierta lateral](#).

4. Instale el [filtro antipolvo](#), si corresponde.
5. Instale la [cubierta de cables](#), si corresponde.
6. Siga los procedimientos que se describen en [Después de manipular el interior del equipo](#).

## Puerto externo (módulo opcional)

**NOTA:** Para obtener más información sobre los puertos compatibles con el puerto externo (ranura de módulo opcional), consulte las [Especificaciones](#).

## Extracción del módulo de puerto opcional

**PRECAUCIÓN:** La información de esta sección está destinada únicamente a técnicos de servicio autorizados.

### Requisitos previos

1. Siga los procedimientos que se describen en [Antes de manipular el interior del equipo](#).
2. Quite la cubierta de [cables](#), si corresponde.
3. Quite el [filtro antipolvo](#), si corresponde.
4. Quite la [cubierta lateral](#).
5. Extraiga la [cubierta frontal](#).
6. Quite la bahía de [unidad](#), si corresponde.
7. Extraiga el [ensamblaje del disipador de calor y del ventilador del procesador](#).

### Sobre esta tarea

**NOTA:** El procedimiento para quitar el módulo de puerto opcional es el mismo para todos los diferentes puertos opcionales que pueden estar instalados en la computadora.

En la imagen a continuación, se indica la ubicación del módulo de puerto opcional y se proporciona una representación visual del procedimiento de extracción.



Ilustración 54. Extracción del módulo de puerto opcional

### Pasos

1. Quite el tornillo (M2x4) que fija la cubierta del puerto opcional al módulo del puerto opcional.
2. Quite el tornillo (M2x4) que fija el módulo de puerto opcional a la tarjeta madre.
3. Levante el módulo de puerto opcional formando un ángulo y quite las lengüetas del módulo de puerto opcional de las ranuras del chasis.
4. Quite el módulo del puerto opcional de la tarjeta madre.

## Instalación del módulo de puerto opcional

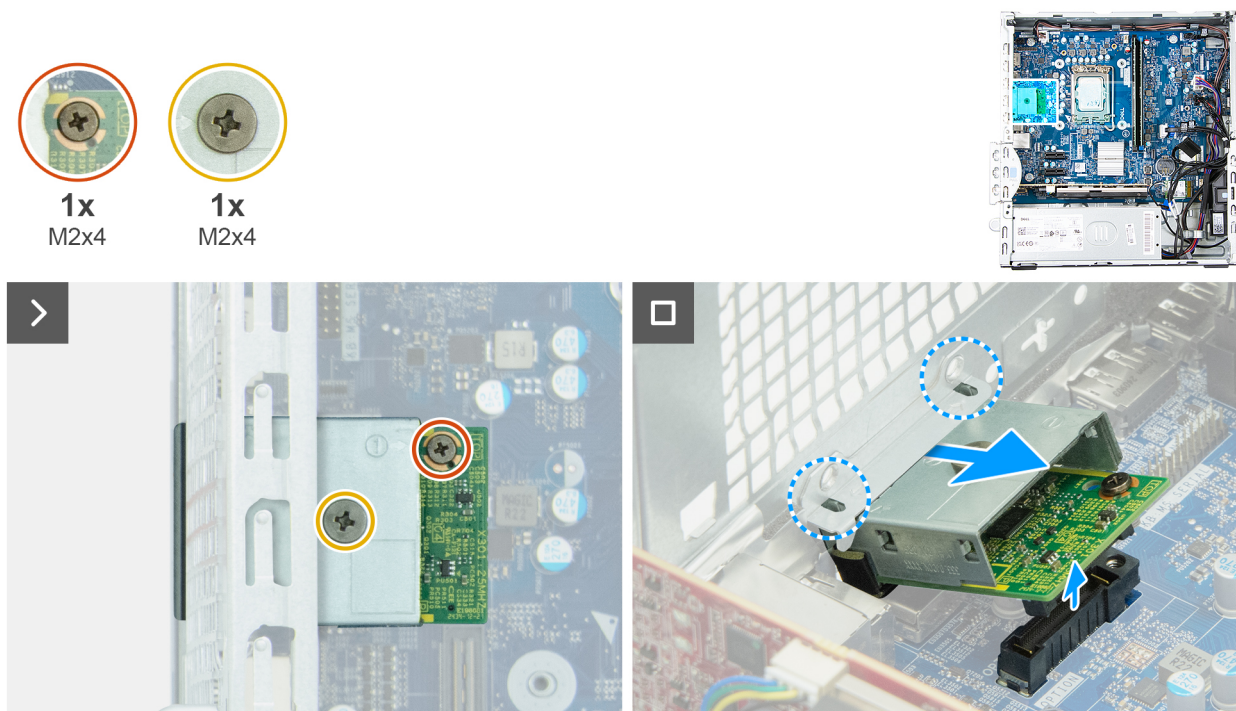
**PRECAUCIÓN:** La información de esta sección está destinada únicamente a técnicos de servicio autorizados.

### Requisitos previos

Si va a reemplazar un componente, quite el componente existente antes de realizar el proceso de instalación.

### Sobre esta tarea

**NOTA:** Los módulos de puerto opcional son mutuamente excluyentes; Solo se puede instalar un módulo a la vez.

En las imágenes a continuación, se indica la ubicación del módulo de puerto opcional y se proporciona una representación visual del procedimiento de instalación.



Ilustración 55. Instalación del módulo de puerto opcional

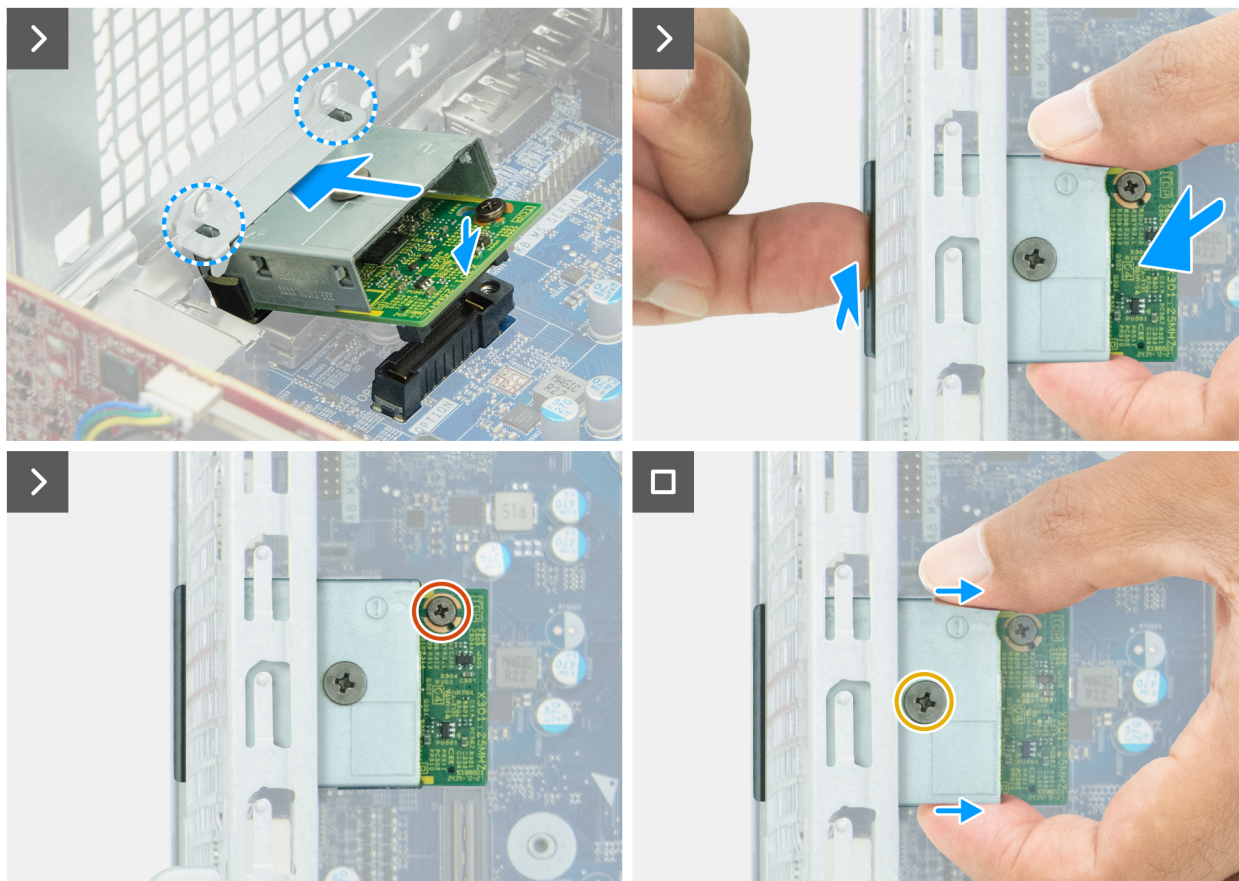

**Ilustración 56. Instalación del módulo de puerto opcional**

### Pasos

1. Con un destornillador, empuje la cubierta del puerto opcional hasta que se desprenda.
 

**NOTA:** Este paso solo corresponde si va a instalar el módulo de puerto opcional en una computadora que no lo tenía instalado anteriormente.
2. Coloque el módulo del puerto de expansión formando un ángulo y alinee las lengüetas del módulo con las ranuras del chasis.
3. Alinee el módulo del puerto de expansión con la ranura del chasis y conecte el módulo al conector de la tarjeta madre (OPCIÓN).
4. Vuelva a colocar el tornillo (M2x4) que fija el módulo del puerto de expansión a la tarjeta madre.
5. Alinee el tornillo de la cubierta del puerto de expansión con el orificio para tornillos del módulo del puerto de expansión.
6. Vuelva a colocar el tornillo (M2x4) que fija la cubierta del puerto de expansión al módulo del puerto de expansión.

### Siguientes pasos

1. Instale el [ensamblaje del disipador de calor y el ventilador del procesador](#).
2. Instale la bahía de [unidad](#), si corresponde.
3. Instale la [cubierta frontal](#).
4. Instale la [cubierta lateral](#).
5. Instale el [filtro antipolvo](#), si corresponde.
6. Instale la [cubierta de cables](#), si corresponde.
7. Siga los procedimientos que se describen en [Después de manipular el interior del equipo](#).

# Módulo de puerto serial

## Extracción del módulo de puerto serial

 **PRECAUCIÓN:** La información de esta sección está destinada únicamente a técnicos de servicio autorizados.

### Requisitos previos

1. Siga los procedimientos que se describen en [Antes de manipular el interior del equipo](#).
2. Quite la cubierta de [cables](#), si corresponde.
3. Quite el [filtro antipolvo](#), si corresponde.
4. Quite la [cubierta lateral](#).
5. Extraiga la [cubierta frontal](#).
6. Quite la bahía de [unidad](#), si corresponde.
7. Extraiga el [ensamblaje del disipador de calor y del ventilador del procesador](#).

### Sobre esta tarea

El módulo de puerto serial es un componente opcional y es posible que no se instale en la computadora.

En la imagen a continuación, se indica la ubicación del módulo de puerto serial y se proporciona una representación visual del procedimiento de extracción.



2x  
M3



Ilustración 57. Extracción del módulo de puerto serial

### Pasos

1. Quite los dos tornillos (M3) que fijan el módulo de puerto serial opcional al chasis.
2. Desconecte el cable del módulo de puerto serial del conector (KB MS SERIAL) en la tarjeta madre.
3. Empuje el puerto serial a través de la ranura del chasis y levante el módulo del puerto serial para quitarlo de la tarjeta madre.

## Instalación del módulo de puerto serial

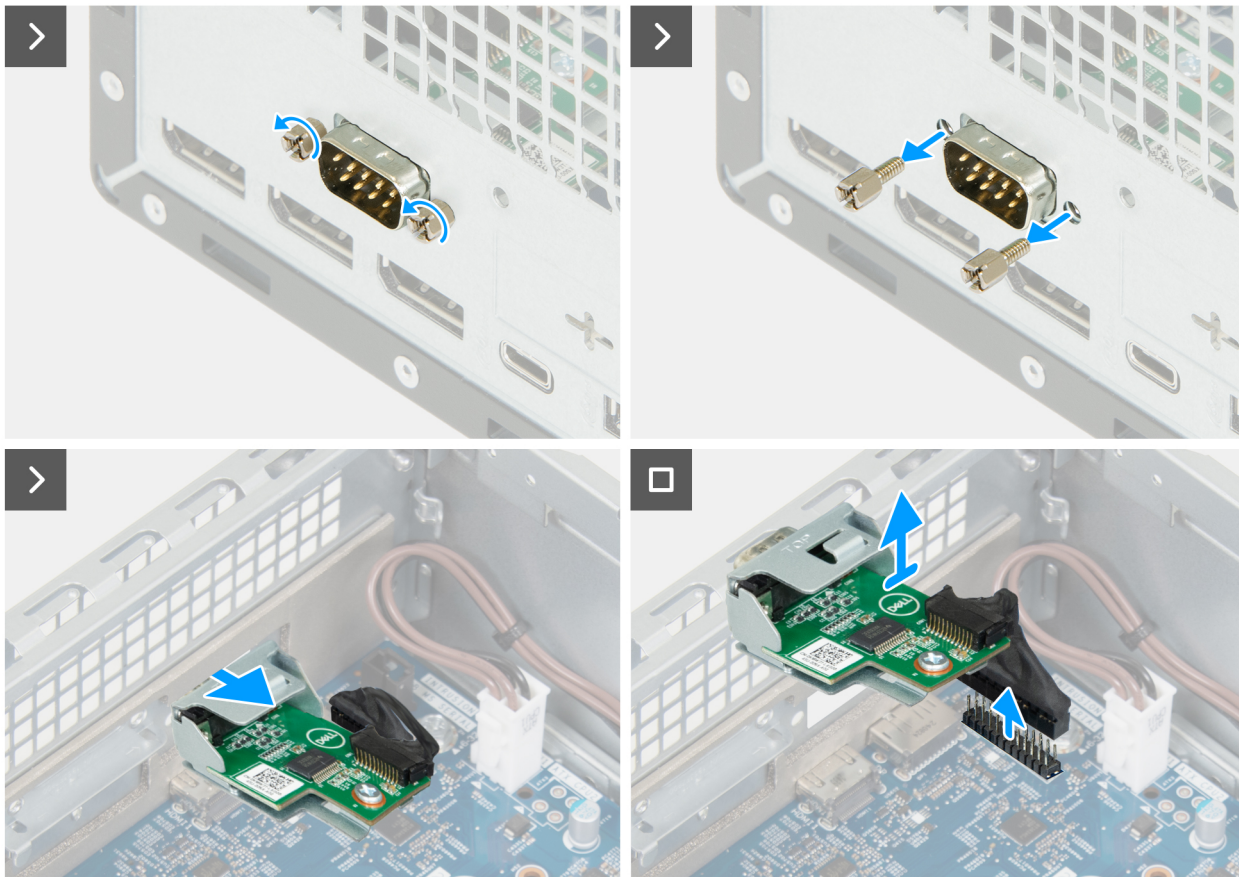
**PRECAUCIÓN:** La información de esta sección está destinada únicamente a técnicos de servicio autorizados.

### Requisitos previos

Si va a reemplazar un componente, quite el componente existente antes de realizar el proceso de instalación.

### Sobre esta tarea

En la imagen a continuación, se indica la ubicación del módulo de puerto serial y se proporciona una representación visual del procedimiento de instalación.



2x  
M3



Ilustración 58. Instalación del módulo de puerto serial



**Ilustración 59. Instalación del módulo de puerto serial**

#### Pasos

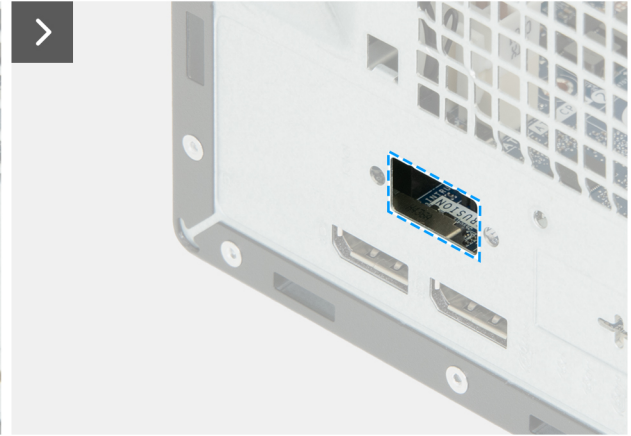
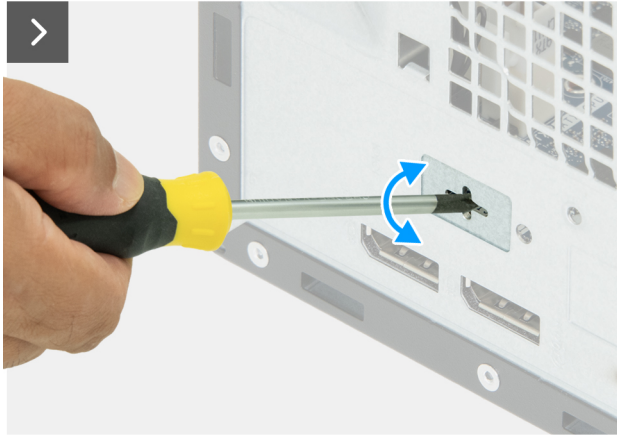
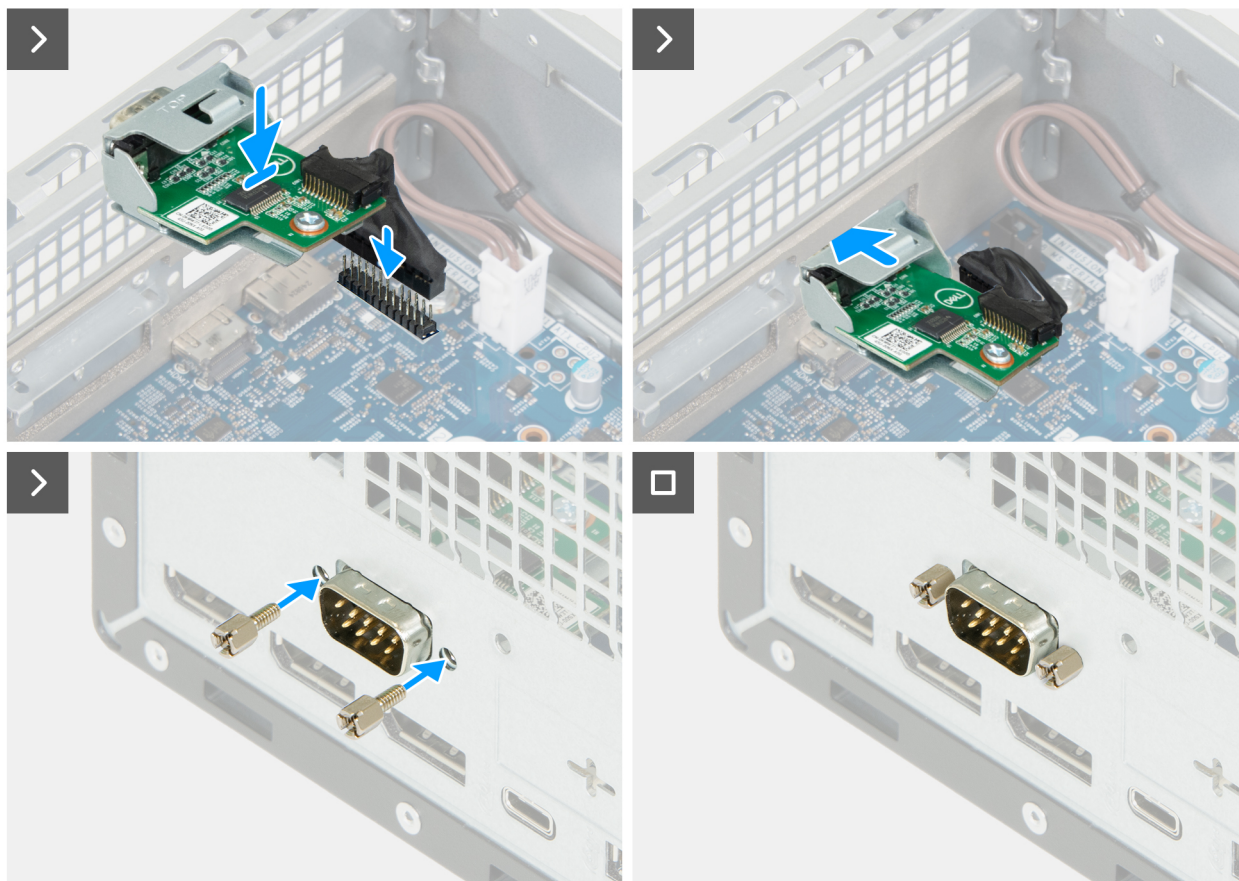
1. Con un destornillador, empuje la cubierta del puerto serial hasta que se salga.

**NOTA:** Este paso solo corresponde si el módulo de puerto serial no está instalado previamente en la computadora.

2. Inserte el módulo de puerto serie en la ranura del chasis.
3. Conecte el cable del módulo de puerto serial a su conector (KB MS SERIAL) en la tarjeta madre.
4. Vuelva a colocar los dos tornillos (M3) para fijar el módulo de puerto serial al chasis.

#### Siguientes pasos

1. Instale el [ensamblaje del disipador de calor y el ventilador del procesador](#).
2. Instale la bahía de [unidad](#), si corresponde.
3. Instale la [cubierta frontal](#).
4. Instale la [cubierta lateral](#).
5. Instale el [filtro antipolvo](#), si corresponde.
6. Instale la [cubierta de cables](#), si corresponde.
7. Siga los procedimientos que se describen en [Después de manipular el interior del equipo](#).

## Procesador

### Extracción del procesador

**PRECAUCIÓN:** La información de esta sección está destinada únicamente a técnicos de servicio autorizados.

### Requisitos previos

1. Siga los procedimientos que se describen en [Antes de manipular el interior del equipo](#).
2. Quite la cubierta de [cables](#), si corresponde.
3. Quite el [filtro antipolvo](#), si corresponde.
4. Quite la [cubierta lateral](#).
5. Extraiga la [cubierta frontal](#).
6. Quite la bahía de [unidad](#), si corresponde.
7. Extraiga el [ensamblaje del disipador de calor y del ventilador del procesador](#).

### Sobre esta tarea

En las imágenes a continuación, se indica la ubicación del procesador y se proporciona una representación visual del procedimiento de extracción.

**AVISO:** Puede que el procesador continúe caliente después de apagar la computadora. Deje que el procesador se enfríe antes de quitarlo.

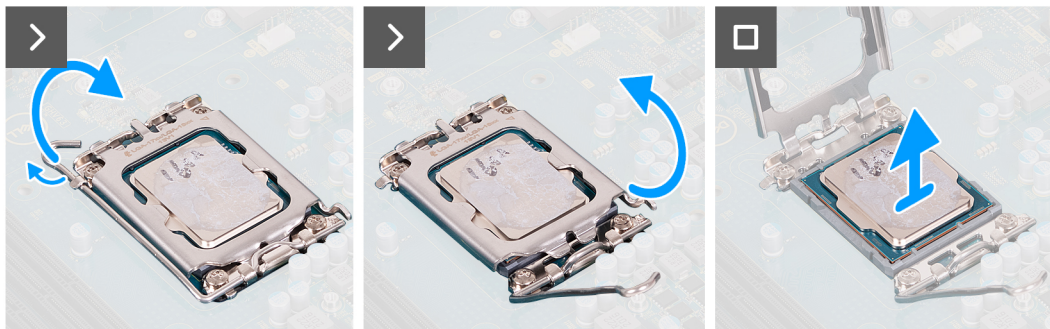
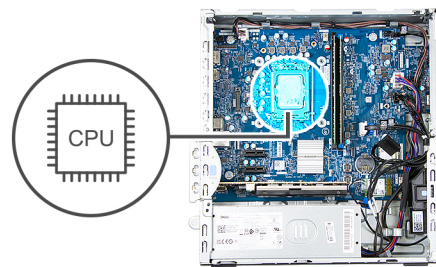

**Ilustración 60. Extracción del procesador**

### Pasos

1. Presione la palanca de liberación hacia abajo y tire para quitarla del procesador y soltarla de la lengüeta de fijación.
2. Extienda la palanca de liberación por completo y abra la cubierta del procesador.

**PRECAUCIÓN:** Cuando quite el procesador, no toque ninguna de las clavijas dentro del conector ni permita que los objetos caigan en las clavijas del conector.

3. Levante con cuidado el procesador para quitarlo del conector.

## Instalación del procesador

**PRECAUCIÓN:** La información de esta sección está destinada únicamente a técnicos de servicio autorizados.

### Requisitos previos

Si va a reemplazar un componente, quite el componente existente antes de realizar el procedimiento de instalación.

### Sobre esta tarea

En las imágenes a continuación, se indica la ubicación del procesador y se proporciona una representación visual del procedimiento de instalación.



Ilustración 61. Instalación del procesador

**Pasos**

1. Asegúrese de que la palanca de liberación del conector del procesador esté en la posición abierta.

**NOTA:** La esquina de la clavija 1 del procesador tiene un triángulo que debe alinearse con el triángulo de la esquina de la clavija 1 del conector del procesador. Cuando el procesador se coloque correctamente, las cuatro esquinas estarán alineadas a la misma altura. Si una o más de las esquinas del procesador están más elevadas que las demás, significa que el procesador no se ha colocado correctamente.

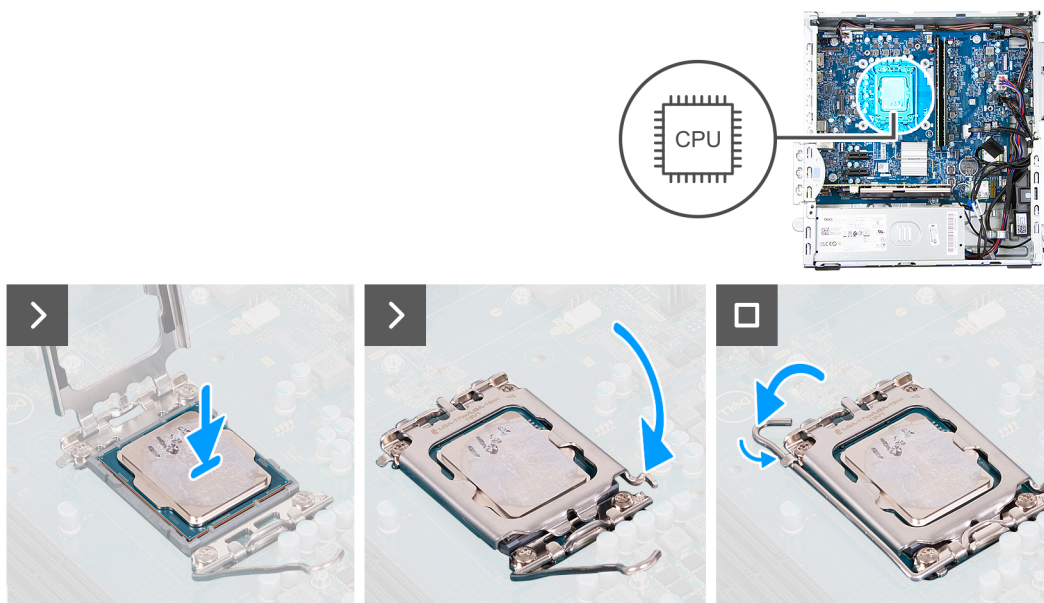
2. Alinee las muescas del procesador con las lengüetas del conector del procesador y, a continuación, coloque el procesador en el conector.

**PRECAUCIÓN:** Asegúrese de que la muesca de la cubierta del procesador esté colocada debajo del poste de alineación.

3. Cuando el procesador esté completamente encajado en el conector, gire la palanca de liberación hacia abajo y colóquela bajo la lengüeta de la cubierta del procesador.

**Siguientes pasos**

1. Instale el [ensamblaje del disipador de calor y el ventilador del procesador](#).
2. Instale la bahía de [unidad](#), si corresponde.
3. Instale la [cubierta frontal](#).
4. Instale la [cubierta lateral](#).
5. Instale el [filtro antipolvo](#), si corresponde.
6. Instale la [cubierta de cables](#), si corresponde.
7. Siga los procedimientos que se describen en [Después de manipular el interior del equipo](#).

## Tarjeta madre

### Extracción de la tarjeta madre

**PRECAUCIÓN:** La información de esta sección de extracción está destinada únicamente a técnicos de servicio autorizados.

**Requisitos previos**

1. Siga los procedimientos que se describen en [Antes de manipular el interior del equipo](#).
2. Quite la cubierta de [cables](#), si corresponde.
3. Quite el [filtro antipolvo](#), si corresponde.
4. Quite la [cubierta lateral](#).
5. Extraiga la [cubierta de la batería de tipo botón](#).
6. Extraiga la [pila de tipo botón](#).
7. Extraiga la [cubierta frontal](#).
8. Extraiga la [memoria](#).
9. Quite la unidad de [estado sólido M.2 2230](#)o la unidad de [estado sólido M.2 2280](#), según corresponda.
10. Extraiga la [tarjeta inalámbrica](#).
11. Extraiga la [tarjeta gráfica](#), si corresponde.
12. Quite la bahía de [unidad](#), si corresponde.
13. Extraiga el [ensamblaje del disipador de calor y del ventilador del procesador](#).
14. Quite el [módulo de puerto serial](#), si corresponde.
15. Quite el módulo de [puerto opcional](#), si corresponde.
16. Extraiga el [procesador](#).

**Sobre esta tarea**

En la imagen a continuación, se indican los conectores de la tarjeta madre.

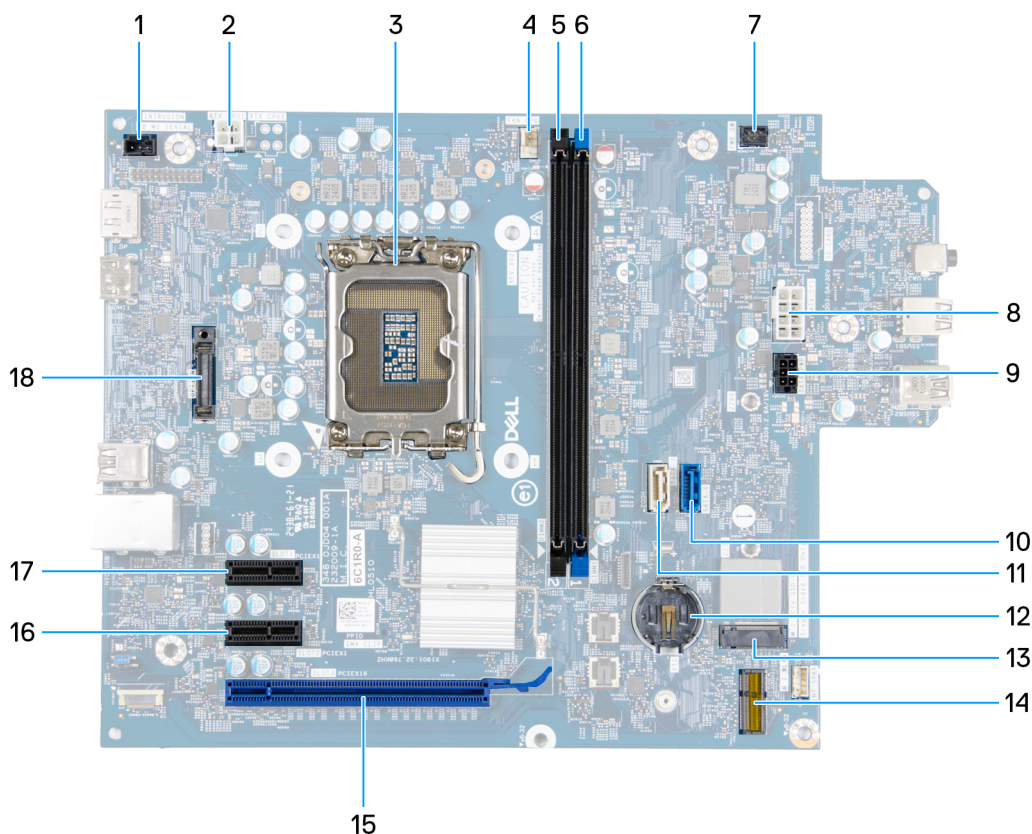

**Ilustración 62. Visión general de la tarjeta madre**

1. Conector del interruptor de intrusiones (INTRUSION)
2. Conector de alimentación del procesador (ATX CPU1)
3. Conector del procesador (CPU)
4. Conector del ensamblaje del disipador de calor y el ventilador del procesador (FAN CPU)
5. Ranura de memoria UDIMM (DIMM2)

- 6. Ranura de memoria UDIMM (DIMM1)
- 7. Conector del botón de encendido (PWR SW)
- 8. Conector de alimentación de la tarjeta madre (ATX SYS)
- 9. Conector de alimentación de la unidad óptica y del disco duro (SATA PWR)
- 10. Conector de datos del disco duro (SATA-0)
- 11. Conector de datos de la unidad óptica (SATA - 3)
- 12. Conector de batería de tipo botón (RTC)
- 13. Ranura de unidad de estado sólido (SSD PCIe M.2: 0)
- 14. Ranura de tarjeta inalámbrica (M.2 WLAN)
- 15. Ranura para PCIe x16 (RANURA 3)
- 16. Ranura para PCIe x1 (RANURA 2)
- 17. Ranura para PCIe x1 (RANURA 1)
- 18. Módulo de puerto opcional (OPCIÓN)

En las imágenes a continuación, se indica la ubicación de la tarjeta madre y se proporciona una representación visual del procedimiento de extracción.

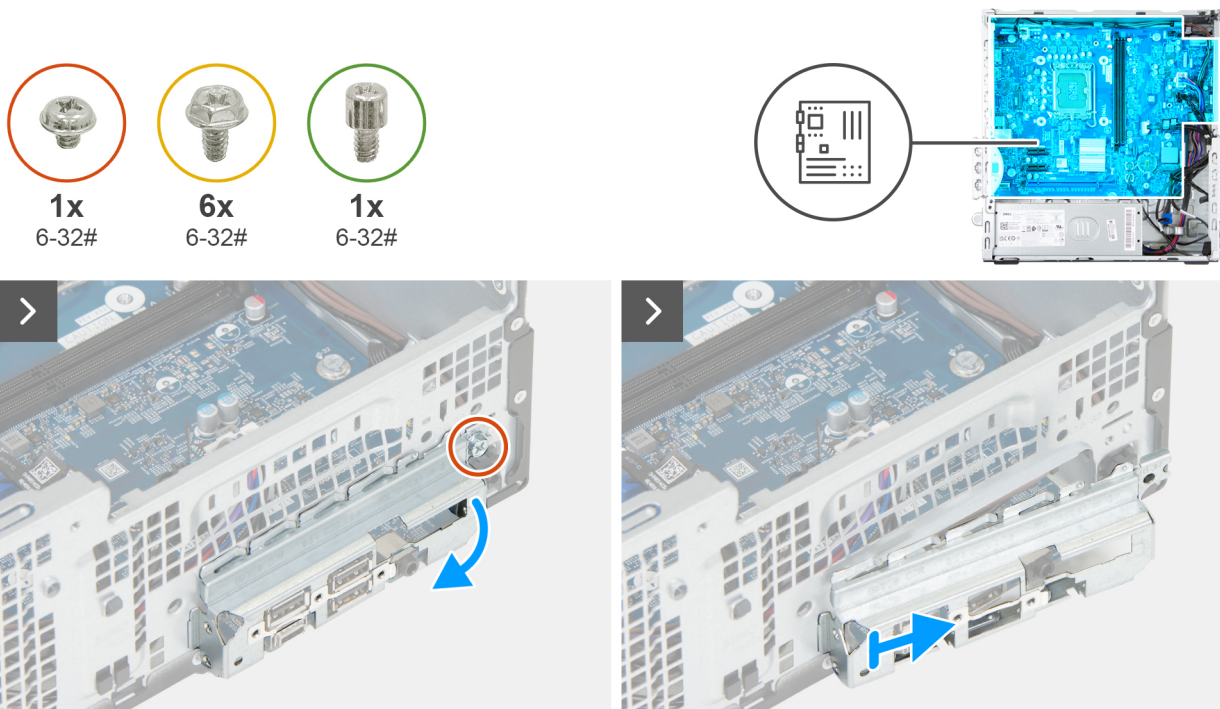

**Ilustración 63. Extracción de la tarjeta madre**

**Pasos**

- 1. Quite el tornillo (6-32#) que fija el soporte de I/O frontal al chasis.
- 2. Gire y quite el soporte de I/O frontal del chasis.

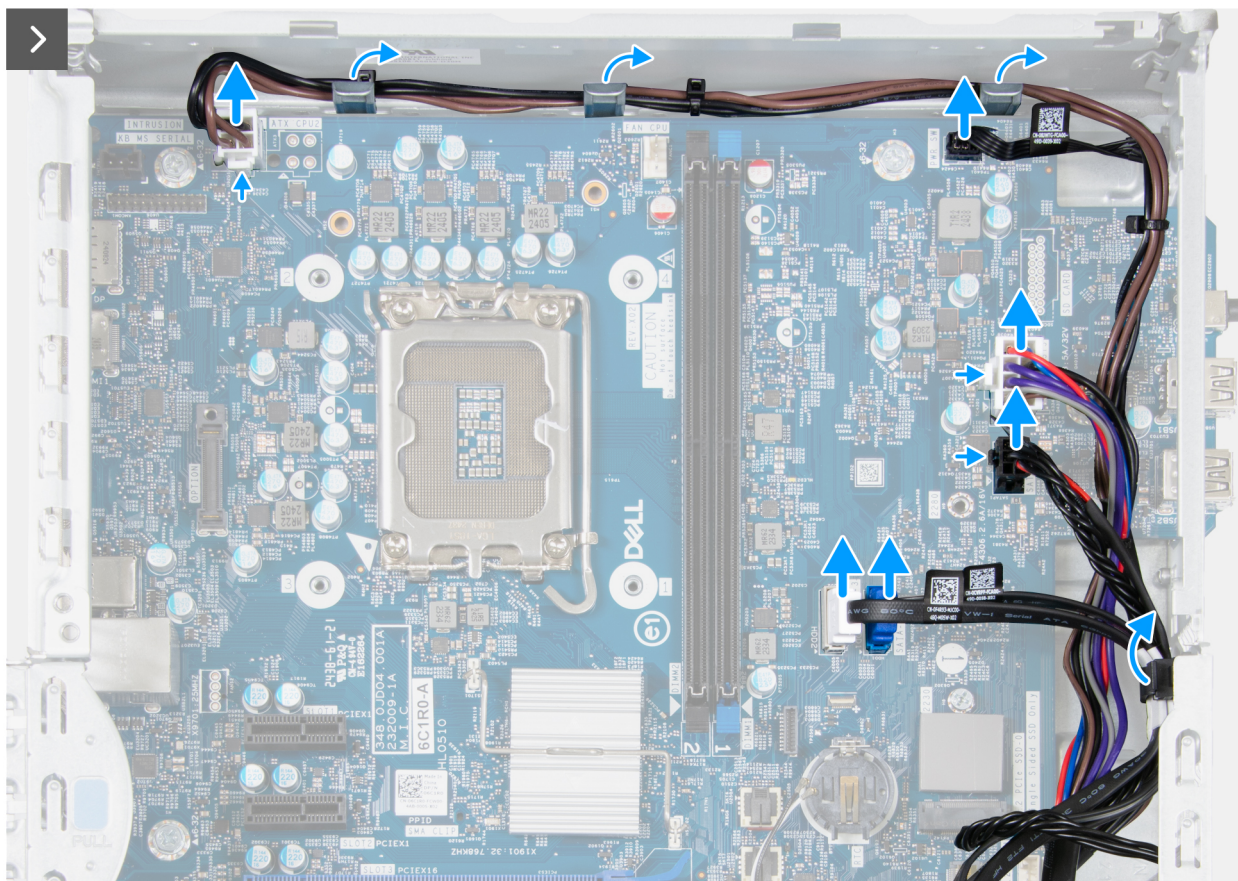

**Ilustración 64. Extracción de la tarjeta madre**

3. Desconecte el cable de la fuente de alimentación de su conector (ATX CPU1) en la tarjeta madre.
4. Quite el cable de la fuente de alimentación de las guías de enrutamiento y manténgalo alejado.
5. Desconecte el cable del botón de encendido del conector (PWR SW) en la tarjeta madre.
6. Desconecte el cable de la fuente de alimentación de su conector (ATX SYS) en la tarjeta madre.
7. Desconecte el cable de alimentación SATA de su conector (SATA PWR) en la tarjeta madre.
8. Desconecte el cable de datos de la unidad óptica del conector (SATA - 3) en la tarjeta madre.
9. Quite el cable de datos de la unidad óptica de la guía de enrutamiento y manténgalo alejado.
10. Desconecte el cable de datos del disco duro de su conector (SATA - 0) en la tarjeta madre.
11. Quite el cable de datos del disco duro de su guía de enrutamiento y manténgalo alejado.

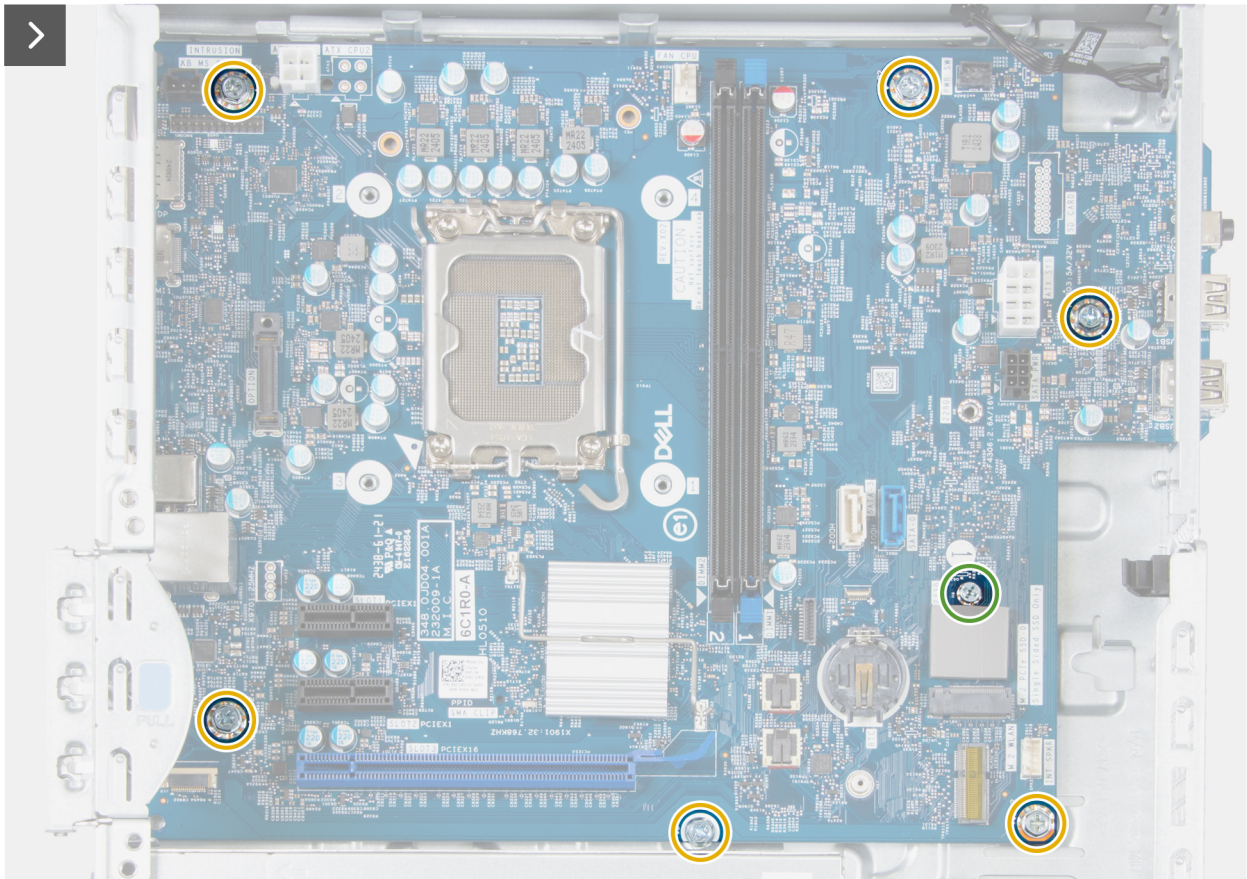

**Ilustración 65. Extracción de la tarjeta madre**

12. Quite los seis tornillos (6-32#) que fijan la tarjeta madre al chasis.
13. Extraiga el soporte para tornillos que fija la tarjeta madre al chasis.



Ilustración 66. Extracción de la tarjeta madre

14. Libere la tarjeta madre del panel de I/O de la parte trasera deslizándolo hacia la derecha y levante la tarjeta madre para extraerla del chasis.

## Instalación de la tarjeta madre

**PRECAUCIÓN:** La información de esta sección de extracción está destinada únicamente a técnicos de servicio autorizados.

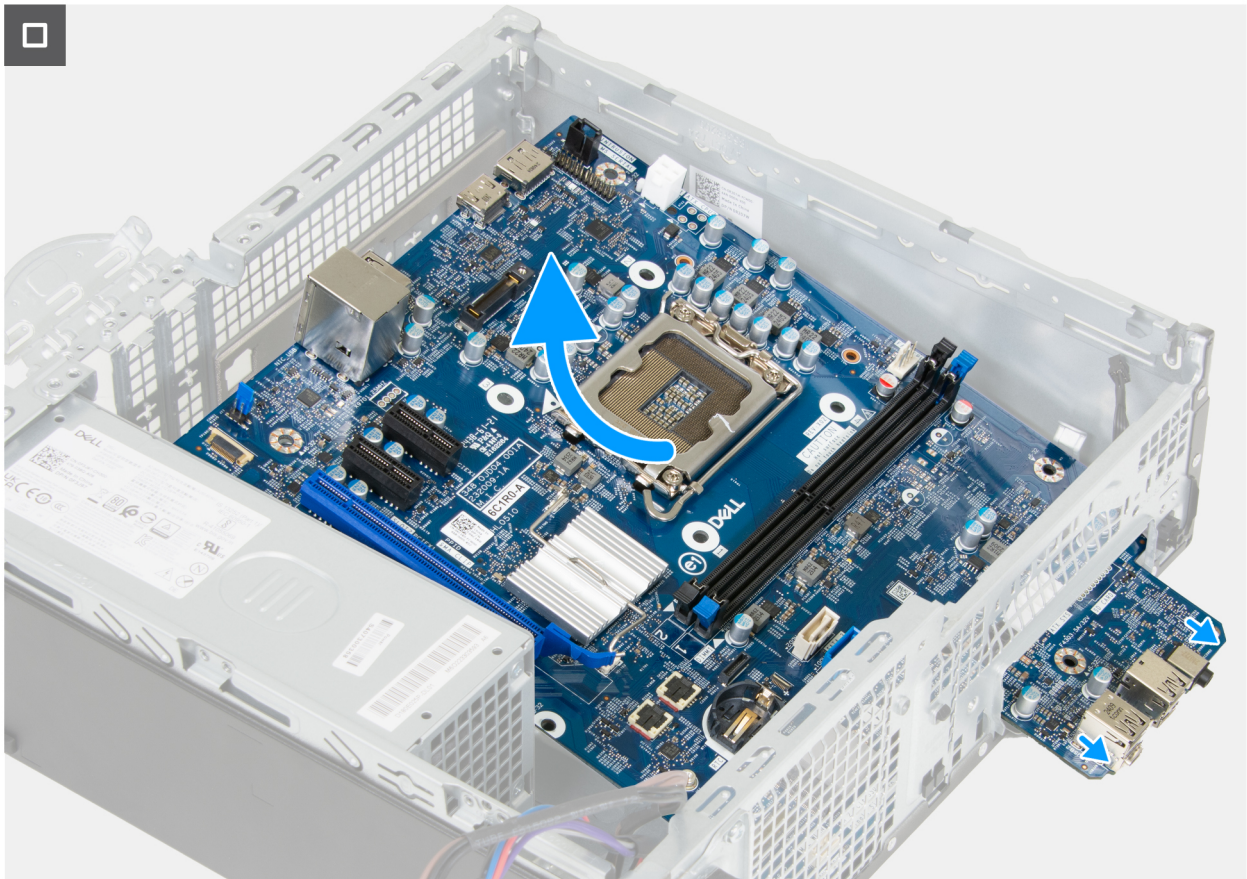
### Requisitos previos

Si va a reemplazar un componente, quite el componente existente antes de realizar el procedimiento de instalación.

### Sobre esta tarea

En la imagen a continuación, se indican los conectores de la tarjeta madre.

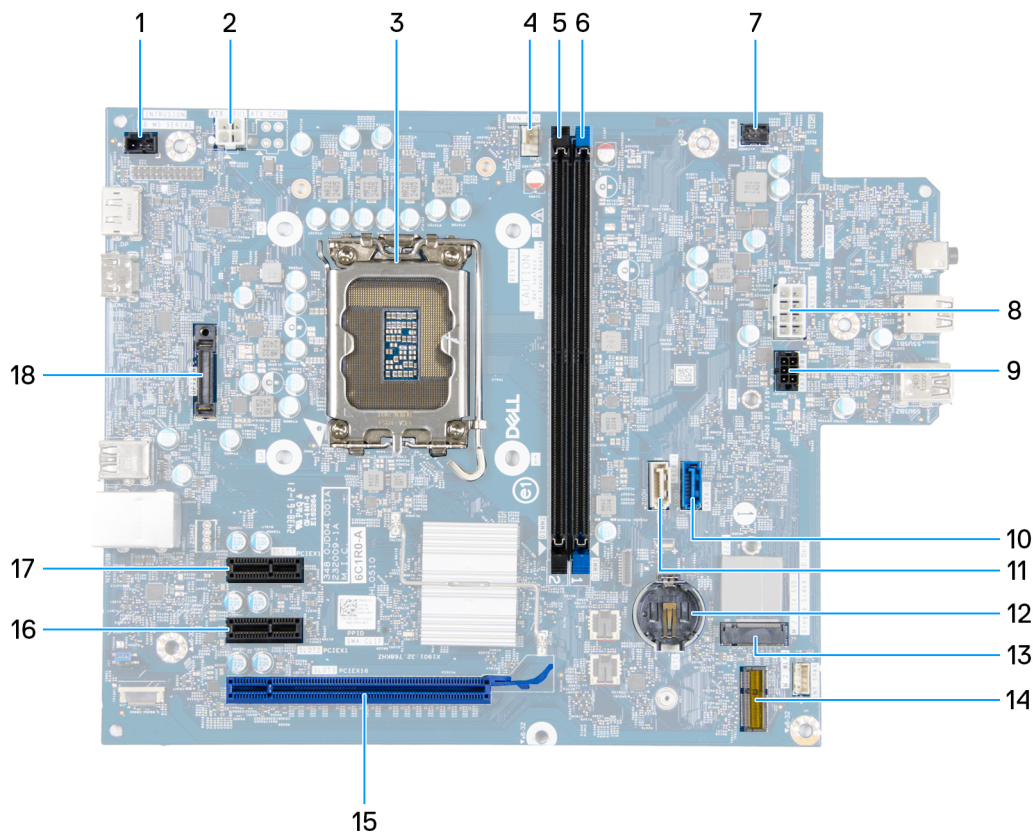

**Ilustración 67. Visión general de la tarjeta madre**

1. Conector del interruptor de intrusiones (INTRUSION)
2. Conector de alimentación del procesador (ATX CPU1)
3. Conector del procesador (CPU)
4. Conector del ensamblaje del dissipador de calor y el ventilador del procesador (FAN CPU)
5. Ranura de memoria UDIMM (DIMM2)
6. Ranura de memoria UDIMM (DIMM1)
7. Conector del botón de encendido (PWR SW)
8. Conector de alimentación de la tarjeta madre (ATX SYS)
9. Conector de alimentación de la unidad óptica y del disco duro (SATA PWR)
10. Conector de datos del disco duro (SATA-0)
11. Conector de datos de la unidad óptica (SATA - 3)
12. Conector de batería de tipo botón (RTC)
13. Ranura de unidad de estado sólido (SSD PCIe M.2: 0)
14. Ranura de tarjeta inalámbrica (M.2 WLAN)
15. Ranura para PCIe x16 (RANURA 3)
16. Ranura para PCIe x1 (RANURA 2)
17. Ranura para PCIe x1 (RANURA 1)
18. Módulo de puerto opcional (OPCIÓN)

En las imágenes a continuación, se indica la ubicación de la tarjeta madre y se proporciona una representación visual del procedimiento de instalación.



1x  
6-32#



6x  
6-32#



1x  
6-32#



Ilustración 68. Instalación de la tarjeta madre



Ilustración 69. Instalación de la tarjeta madre

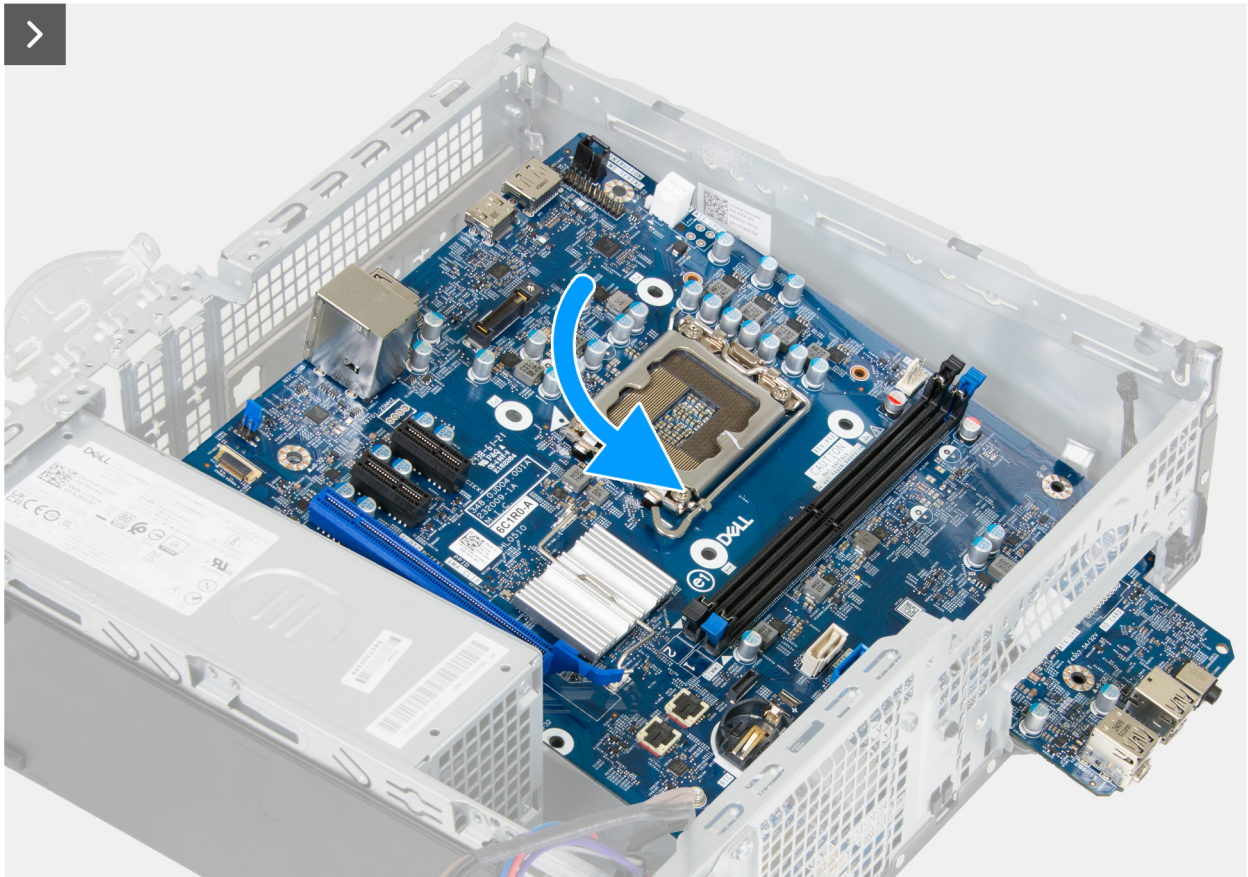

Ilustración 70. Instalación de la tarjeta madre

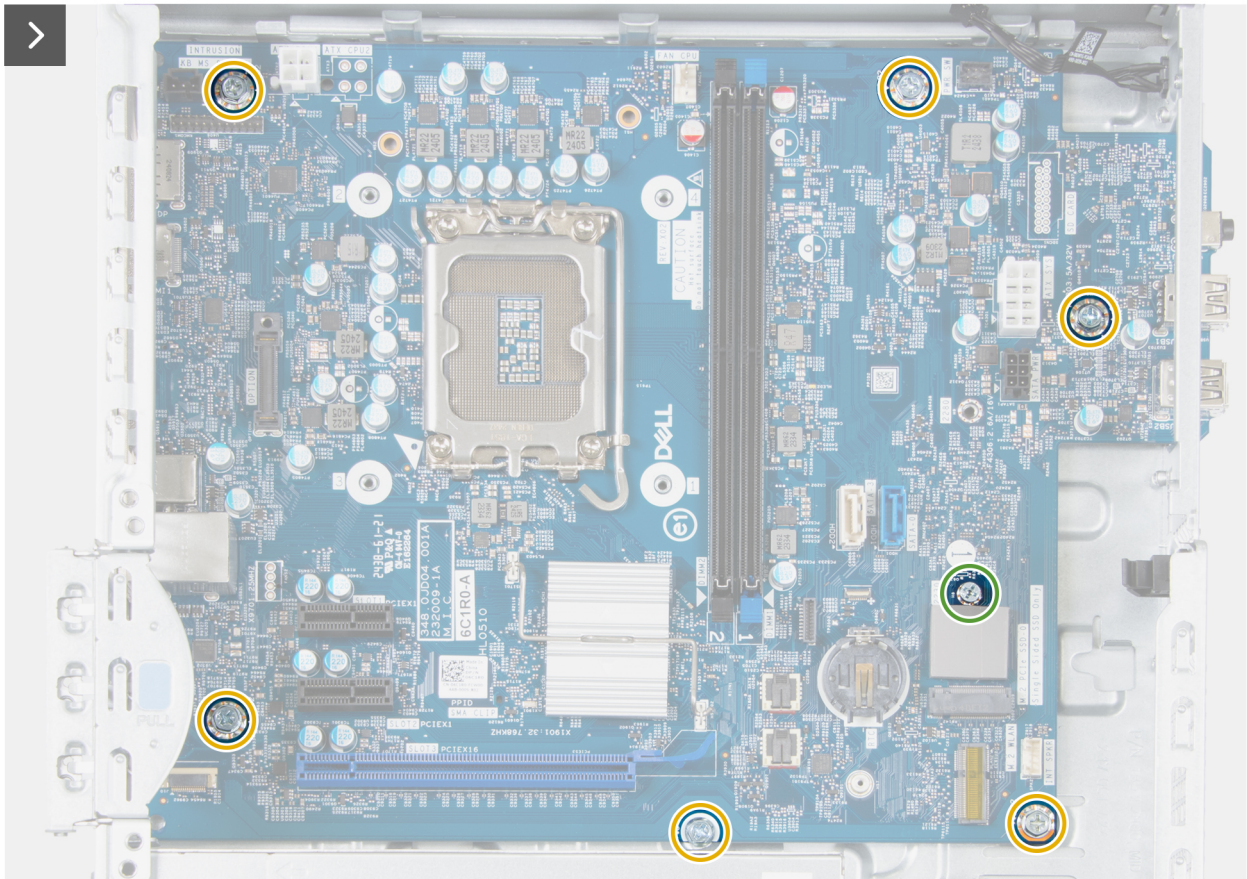

Ilustración 71. Instalación de la tarjeta madre

### Pasos

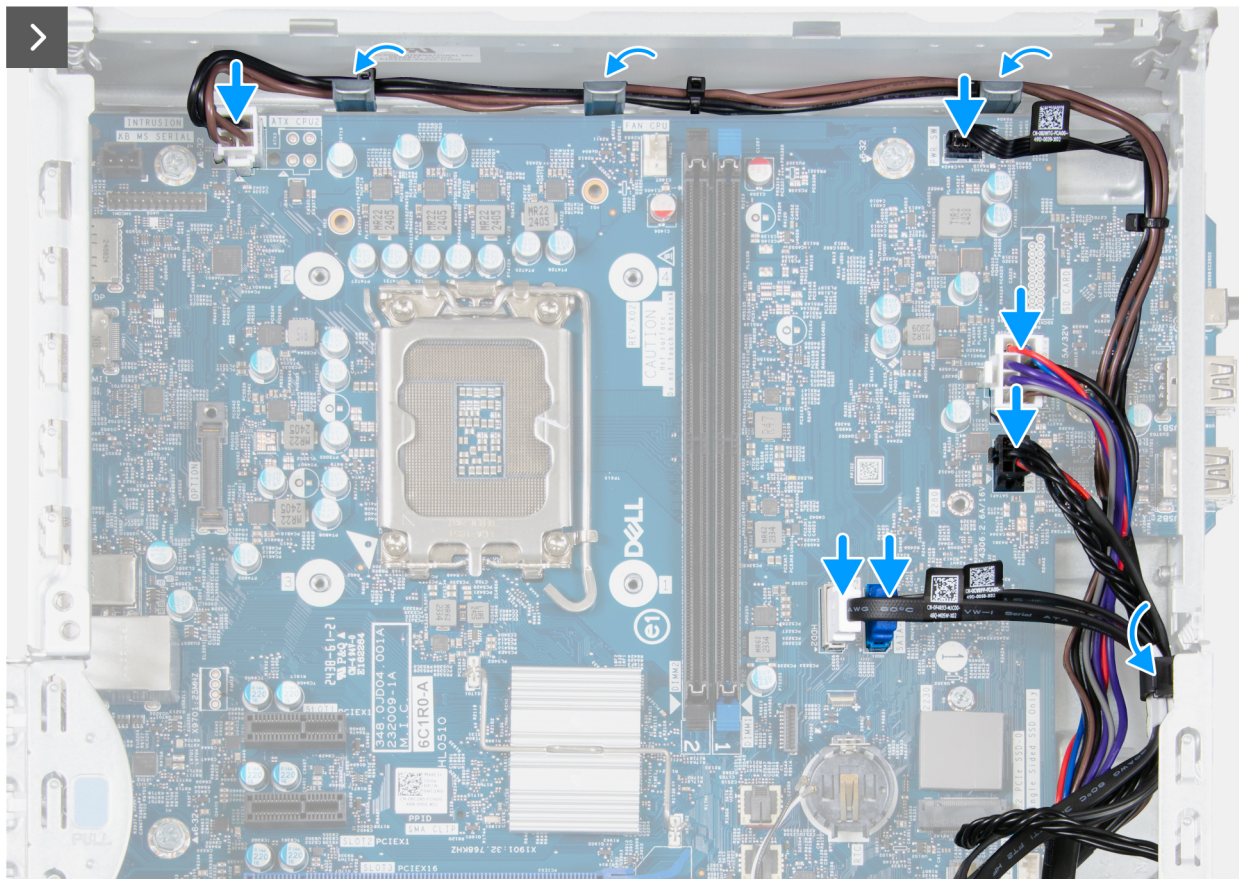
1. Alinee y baje la tarjeta madre en el sistema hasta que los puntos de la parte trasera de la tarjeta madre se alineen con los del chasis.
2. Vuelva a colocar el soporte para tornillos que fija la tarjeta madre al chasis.
3. Reemplace los seis tornillos (6-32#) que fijan la tarjeta madre al chasis.
4. Coloque y conecte el cable de la fuente de alimentación a su conector (ATX CPU1) en la tarjeta madre.
5. Enrute y conecte el cable del botón de encendido al conector (PWR SW) en la tarjeta madre.
6. Coloque y conecte el cable de la fuente de alimentación a su conector (ATX SYS) en la tarjeta madre.
7. Enrute y conecte el cable de alimentación SATA en el conector (SATA PWR) de la tarjeta madre.
8. Coloque y conecte el cable de datos de la unidad óptica a su conector (SATA - 3) en la tarjeta madre.

9. Coloque y conecte el cable de datos del disco duro a su conector (SATA - 0) en la tarjeta madre.
10. Enrute y conecte el cable de los parlantes al conector (INT SPKR) en la tarjeta madre.
11. Enrute y conecte el cable del ventilador del sistema en el conector (FAN SYS) de la tarjeta madre.
12. Coloque y alinee el soporte de I/O frontal con la ranura de I/O del chasis.
13. Reemplace el tornillo (6-32#) que asegura el soporte de I/O frontal al chasis.

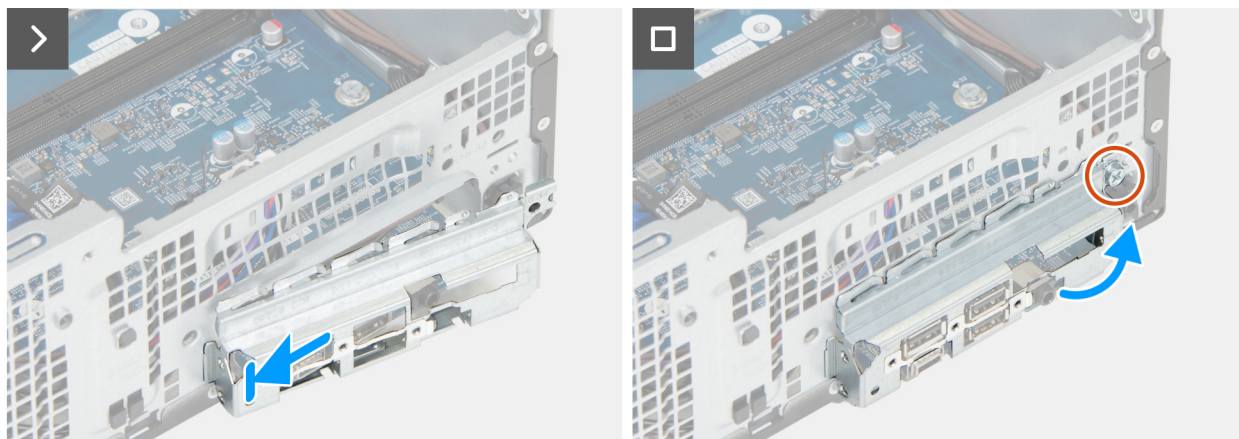
#### **Siguientes pasos**

1. Instale el [procesador](#).
2. Instale el módulo de [puerto opcional](#), si corresponde.
3. Instale el [módulo de puerto serial](#), si corresponde.
4. Instale el [ensamblaje del disipador de calor y el ventilador del procesador](#).
5. Instale la bahía de [unidad](#), si corresponde.
6. Instale la [tarjeta gráfica](#), si corresponde.
7. Instale la [tarjeta inalámbrica](#).
8. Instale la unidad de [estado sólido M.2 2230](#) o la [unidad de estado sólido M.2 2280](#), según corresponda.
9. Instale la [memoria](#).
10. Instale la [cubierta frontal](#).
11. Instale la [batería de tipo botón](#).
12. Instale la [cubierta de la batería de tipo botón](#).
13. Instale la [cubierta lateral](#).
14. Instale el [filtro antipolvo](#), si corresponde.
15. Instale la [cubierta de cables](#), si corresponde.
16. Siga los procedimientos que se describen en [Después de manipular el interior del equipo](#).

# Software

En este capítulo, se detallan los sistemas operativos compatibles junto con las instrucciones sobre cómo instalar los controladores.

## Sistema operativo

Los modelos Dell Pro Slim QCS1250 son compatibles con los siguientes sistemas operativos:

- Windows 11 Home
- Windows 11 Pro
- Windows 11 Pro National Education
- Ubuntu Linux 24.04 LTS

## Controladores y descargas

Cuando se solucionan problemas, se descargan o se instalan controladores, se recomienda leer el artículo de la base de conocimientos de Dell, Preguntas frecuentes sobre controladores y descargas [000123347](#).

## Configuración del BIOS

**PRECAUCIÓN:** Ciertos cambios pueden hacer que la computadora funcione de manera incorrecta. Antes de cambiar opciones en la configuración del BIOS, se recomienda anotar la configuración original para referencia futura.

**NOTA:** Según la computadora y los dispositivos instalados, las opciones enumeradas en esta sección pueden variar.

Utilice la configuración del BIOS para los siguientes fines:

- Obtener información sobre el hardware instalado en la computadora, por ejemplo, la cantidad de RAM y la capacidad del dispositivo de almacenamiento.
- Cambiar la información de configuración del sistema.
- Establezca o cambie las opciones seleccionables por el usuario, como la contraseña de usuario, la activación o desactivación de dispositivos base y la configuración de los ajustes del disco duro.

## Acceso al programa de configuración del BIOS

### Sobre esta tarea

Encienda (o reinicie) la computadora y presione F2 inmediatamente.

## Teclas de navegación

**NOTA:** Para la mayoría de las opciones de configuración del BIOS, se registran los cambios que realice, pero no se aplican hasta que se reinicia la computadora.

Tabla 26. Teclas de navegación

Teclas	Navegación
Flecha hacia arriba	Se desplaza al campo anterior.
Flecha hacia abajo	Se desplaza al campo siguiente.
Intro	Permite introducir un valor en el campo seleccionado, si se puede, o seguir el vínculo del campo.
Barra espaciadora	Expande o contrae una lista desplegable, si procede.
Lengüeta	Se desplaza a la siguiente área de enfoque.
Esc	Se desplaza a la página anterior hasta que vea la pantalla principal. Presionar Esc en la pantalla principal muestra un mensaje de confirmación donde se le solicita que guarde los cambios y reinicie la computadora.

## Menú de arranque por única vez

Para acceder al **menú de arranque por única vez**, encienda la computadora y presione F2 inmediatamente.

**NOTA:** Si la computadora no puede ingresar al menú de arranque, reiniciela y presione F2 inmediatamente.

El menú de arranque de una vez muestra los dispositivos desde los que puede arrancar, además de la opción para comenzar el diagnóstico. Las opciones del menú de arranque son las siguientes:

- Unidad extraíble (si está disponible)

- Unidad STXXXX (si está disponible)

**i** | **NOTA:** XXX denota el número de la unidad SATA.

- Unidades ópticas (si están disponibles)
- Unidad de disco duro SATA (si está disponible)
- Diagnóstico

**i** | **NOTA:** Al elegir **Diagnóstico**, aparecerá la pantalla **Diagnóstico de ePSA**.

El **menú de arranque por única vez** también muestra la opción de acceso a la pantalla de la configuración del sistema.

## Menú F12 de arranque por única vez

Para ingresar al Menú de arranque único, encienda o reinicie la computadora y presione F12 inmediatamente.

**i** | **NOTA:** Si no puede ingresar al menú de arranque único, repita la acción anterior.

En el menú de arranque único, se muestran los dispositivos desde los que puede arrancar, además de las opciones para comenzar el diagnóstico. Las opciones del menú de arranque son las siguientes:

- Unidad extraíble (si está disponible)
- Unidad STXXXX (si está disponible)

**i** | **NOTA:** XXX denota el número de la unidad SATA.

- Unidades ópticas (si están disponibles)
- Unidad de disco duro SATA (si está disponible)
- Diagnóstico

En el menú de arranque único, también se muestra la opción para acceder a la configuración del BIOS.

## Opciones de configuración del BIOS

**i** | **NOTA:** Según la computadora y los dispositivos instalados, se pueden o no mostrar los elementos enumerados en esta sección.

**Tabla 27. Opciones de configuración del BIOS: menú Visión general**

<b>Visión general</b>	
Dell Pro pequeño QCS1250	
Versión del BIOS	Muestra el número de versión del BIOS.
Etiqueta de servicio	Muestra la etiqueta de servicio del equipo.
Etiqueta de activo	Muestra la etiqueta de activo del equipo.
Fecha de fabricación	Muestra la fecha de fabricación del equipo.
Fecha de propiedad	Muestra la fecha de adquisición del equipo.
Código de servicio rápido	Muestra el código de servicio rápido del equipo.
Etiqueta de propiedad	Muestra la etiqueta de propiedad del equipo.
<b>Información del procesador</b>	
Tipo de procesador	Muestra el tipo de procesador.
Velocidad de reloj máxima	Muestra la velocidad de reloj del procesador máxima.
Recuento de núcleos	Muestra la cantidad de núcleos del procesador.
ID del procesador	Muestra el código de identificación del procesador.

Tabla 27. Opciones de configuración del BIOS: menú Visión general (continuación)

<b>Visión general</b>	
Caché L2 del procesador	Muestra el tamaño de la memoria caché L2 del procesador.
Caché L3 del procesador	Muestra el tamaño de la memoria caché L3 del procesador.
Versión de microcódigo	Muestra la versión de microcódigo.
Capacidad para Intel Hyper-Threading	Muestra si el procesador tiene capacidad para Hyper-Threading (HT).
Tecnología Intel vPro	Muestra si se utiliza la tecnología la tecnología Intel vPro.
<b>Información de la memoria</b>	
Memoria instalada	Aquí, se muestra la memoria total instalada en la computadora.
Memoria disponible	Aquí, se muestra la memoria total disponible en la computadora.
Velocidad de memoria	Muestra la velocidad de la memoria.
Tecnología de memoria	Muestra la tecnología que se utiliza para la memoria.
Tamaño del DIMM 1	Muestra el tamaño de la memoria instalada en DIMM 1.
Tamaño del DIMM 2	Muestra el tamaño de la memoria instalada en DIMM 2.
<b>Información del dispositivo</b>	
Controladora de video	Aquí, se muestra el tipo de controladora de video disponible en la computadora.
Memoria de video	Muestra la información de la memoria de video del equipo.
Dispositivo de Wi-Fi	Muestra la información del dispositivo inalámbrico del equipo.
Resolución nativa	Muestra la resolución nativa del equipo.
Versión del BIOS de video	Muestra la versión del BIOS de video del equipo.
Controladora de audio	Muestra la información de la controladora de audio del equipo.
Dispositivo Bluetooth	Muestra la información del dispositivo Bluetooth de la computadora.
Dirección MAC de LOM	Muestra la dirección MAC de LOM.
Ranura 1	Muestra la tarjeta instalada en la ranura PCIe 1.
Ranura 2	Muestra la tarjeta instalada en la ranura PCIe 2.
Ranura 3	Muestra la tarjeta instalada en la ranura PCIe 3.

Tabla 28. Opciones de configuración del BIOS: menú Configuración de arranque

<b>Configuración del arranque</b>	
<b>Secuencia de arranque</b>	Muestra la secuencia de arranque y establece el orden en que el BIOS busca dispositivos de arranque al encontrar un sistema operativo para arrancar. Agregue, elimine o priorice los dispositivos de arranque en la lista para la operación de arranque.
Habilitar prioridad de arranque PXE	<p>Cuando está <b>Activada</b>, se detecta una opción de arranque PXE y se agrega a la parte superior de la <b>Secuencia de arranque</b>.</p> <p>Cuando está <b>Forzada</b>, cualquier opción de arranque PXE estará en la parte superior de la <b>Secuencia de arranque</b> y cualquier opción de arranque PXE externa tendrá prioridad sobre cualquier opción de arranque PXE interna. La instalación del SO no cambiará la prioridad de la opción de arranque PXE.</p>
Tiempo de espera agotado del arranque PXE IPV4 extendido	Ingrese el valor del tiempo de espera agotado del arranque PXE IPV4 extendido solo si el arranque PXE IPV4 falla con tiempos de espera agotados estándar.
Forzar PXE en el próximo arranque	Haga clic en la casilla de verificación para habilitar la función Forzar PXE en el próximo arranque.

Tabla 28. Opciones de configuración del BIOS: menú Configuración de arranque (continuación)



Configuración del arranque	
Tarjeta de arranque Secure Digital (SD)	Haga clic en la casilla de verificación para habilitar el arranque de la tarjeta Secure Digital (SD).
<b>Inicio seguro</b>	El arranque seguro es un método para garantizar la integridad de la ruta de arranque a través de una validación adicional del sistema operativo y de las tarjetas adicionales PCI. La computadora deja de iniciarse en el sistema operativo cuando un componente no se autentica durante el proceso de arranque. El arranque seguro se puede habilitar en la configuración del BIOS o mediante interfaces de administración como Dell Command Configure, pero solo se puede deshabilitar desde la configuración del BIOS.
Habilitar el inicio seguro	Permite que la computadora se inicie solamente con software de arranque validado. La opción <b>Habilitar arranque seguro</b> se activa de manera predeterminada. Para mayor seguridad, Dell Technologies recomienda mantener activada la opción <b>Arranque seguro</b> a fin de asegurarse de que el firmware de UEFI valide el sistema operativo durante el proceso de arranque.  <b>NOTA:</b> Para habilitar el arranque seguro, la computadora debe estar en modo de arranque de UEFI y la opción Habilitar ROM de opción heredada se debe apagar.
Modo de arranque seguro	Habilita o deshabilita el modo de arranque seguro. La opción <b>Modo implementado</b> se selecciona de manera predeterminada.  <b>NOTA:</b> El <b>Modo implementado</b> debe estar seleccionado el funcionamiento normal del arranque seguro.
<b>Administración de claves experta</b>	Con esta opción, se habilita o se deshabilita la capacidad de modificar claves en bases de datos de clave de seguridad PK, KEK, db y dbx.
Habilitar modo personalizado	La opción <b>Habilitar modo personalizado</b> se deshabilita de manera predeterminada.
Administración de claves de modo personalizado	Selecciona valores personalizados para administración de claves experta. La opción <b>PK</b> se selecciona de manera predeterminada

Tabla 29. Opciones de configuración del BIOS: menú Dispositivos integrados

Dispositivos integrados	
<b>Fecha/Hora</b>	
Fecha	Establece la fecha de la computadora en el formato MM/DD/AAAA. Los cambios en el formato de la fecha tienen efecto inmediatamente.
Hora	Establece la hora de la computadora en el formato de 24 horas de HH/MM/SS. Puede alternar entre un reloj de 12 horas y uno de 24 horas. Los cambios en el formato de la hora tienen efecto inmediatamente.
<b>Audio</b>	
Activar audio	Habilita todas las controladoras de audio integrado. Configuración predeterminada: todas las opciones están activadas.
Habilitar micrófono	Activa el micrófono. La opción <b>Activar micrófono</b> está habilitada de manera predeterminada.  <b>NOTA:</b> Según la configuración solicitada, es posible que la opción de configuración del micrófono no esté disponible.
Activar parlante interno	Habilita el parlante interno. La opción <b>Habilitar parlante interno</b> se habilita de manera predeterminada.
<b>Configuración de USB/Thunderbolt</b>	

Tabla 29. Opciones de configuración del BIOS: menú Dispositivos integrados (continuación)

<b>Dispositivos integrados</b>	
Enable Front USB Ports (Activar los puertos de USB frontales)	Activa los puertos USB frontales externos. La opción <b>Activar puertos USB frontales externos</b> está activada de manera predeterminada.
Activar puertos USB posteriores	Habilita los puertos USB posteriores externos. La opción <b>Activar puertos USB posteriores externos</b> está activada de manera predeterminada.
Activar soporte de inicio USB	Habilita el arranque desde dispositivos de almacenamiento masivo USB conectados a puertos USB externos. La opción <b>Activar soporte de arranque de USB</b> está activada de manera predeterminada.
Habilitar soporte para la tecnología Thunderbolt	Activa los dispositivos del adaptador de Thunderbolt antes del arranque. La opción <b>Habilitar compatibilidad con tecnología Thunderbolt</b> se activa de manera predeterminada.
Activar compatibilidad de inicio Thunderbolt	Activa o desactiva el soporte de arranque de Thunderbolt antes del arranque. La opción <b>Activar soporte de arranque Thunderbolt</b> está activada de manera predeterminada.
Deshabilitar túnel de PCIe USB4	Habilita los dispositivos PCIe USB4 antes del arranque.
Configuración de USB frontal	Haga clic en cada una de las casillas de verificación para activar cada opción individual de puerto USB.
Configuración de USB posterior	Haga clic en cada una de las casillas de verificación para activar cada opción individual de puerto USB.
<b>Mantenimiento del filtro antipolvo</b>	
Mantenimiento del filtro antipolvo	Activa o desactiva los mensajes del BIOS para el mantenimiento del filtro antipolvo opcional instalado en la computadora. Haga clic en la casilla de verificación para establecer el intervalo de recordatorios para limpiar o reemplazar el filtro antipolvo.

Tabla 30. Opciones de configuración del BIOS: menú Almacenamiento

<b>Almacenamiento</b>	
<b>Operación de SATA/NVMe</b>	
Operación de SATA/NVMe	Con esta opción, se configura el modo operativo de la controladora del disco duro SATA integrada. La opción <b>RAID</b> está seleccionada de manera predeterminada. El dispositivo de almacenamiento está configurado para el modo AHCI/NVMe.
<b>Interfaz de almacenamiento</b>	
Habilitación de puertos	Seleccione las unidades integradas que desea habilitar. Todas las opciones de almacenamiento están activadas de manera predeterminada.
<b>Informes SMART</b>	
Habilita los informes SMART	Habilita tecnología de autoprueba, análisis y generación de informes para que el BIOS reciba información analítica de dispositivos de almacenamiento integrados y envíe notificaciones durante el inicio sobre errores en los dispositivos de almacenamiento y posibles fallas futuras del dispositivo de almacenamiento.
<b>Información de la unidad</b>	
	Muestra la información de unidades a bordo.

Tabla 30. Opciones de configuración del BIOS: menú Almacenamiento (continuación)

Almacenamiento	
<b>Habilitar tarjeta de medios</b>	
Tarjeta Secure Digital (SD)	Habilita o deshabilita la tarjeta SD. La opción <b>Tarjeta Secure Digital (SD)</b> está habilitada de manera predeterminada.
Modo de solo lectura de tarjeta Secure Digital (SD)	Habilita o deshabilita el modo de solo lectura de la tarjeta SD. La opción <b>Modo de solo lectura de la tarjeta Secure Digital (SD)</b> está deshabilitada de manera predeterminada.

Tabla 31. Opciones de configuración del BIOS: menú Pantalla

Pantalla	
Primary Display	Determina qué controladora de video se convertirá en la pantalla principal cuando haya varias controladoras disponibles. Cuando se selecciona un dispositivo específico, la salida de la pantalla solo está disponible desde los puertos ubicados en ese dispositivo seleccionado.

Tabla 32. Opciones de configuración del BIOS: menú Conexión

Conexión	
<b>Configuración de la controladora de red</b>	
NIC integrada	Controla la controladora LAN integrada.
<b>Activar dispositivo inalámbrico</b>	
WLAN	Habilita o deshabilita el dispositivo de WLAN interno. La opción <b>WLAN</b> se habilita de manera predeterminada.
Bluetooth	Habilita o deshabilita el dispositivo Bluetooth interno. La opción <b>Bluetooth</b> se habilita de manera predeterminada.
<b>Habilitar pila de red de UEFI</b>	Con esta opción, se habilita o deshabilita la pila de red UEFI y se controla la controladora de LAN a bordo. La opción <b>Activado automáticamente</b> está activada de manera predeterminada.
Arranque PXE IPv4	Habilita o deshabilita la opción de arranque de PXE IPv4.
Arranque PXE IPv6	Habilita o deshabilita la opción de arranque de PXE IPv6.
<b>Función de inicio de HTTP</b>	
Modos de inicio de HTTP	Seleccione el modo de arranque de HTTP(S).

Tabla 33. Opciones de configuración del BIOS: menú Alimentación

Alimentación	
<b>USB PowerShare</b>	
Habilitar USB PowerShare	Permite que la computadora suministre alimentación a los dispositivos USB conectados mientras está en estado de suspensión.
<b>Administración térmica</b>	Con esta opción, se habilita o deshabilita el enfriamiento del ventilador y se administra el calor del procesador para ajustar el rendimiento, el ruido y la temperatura de la computadora. La opción <b>Optimizado</b> se selecciona de manera predeterminada. Configuración estándar para equilibrar el rendimiento, el ruido y la temperatura.
<b>Compatibilidad con activación de USB</b>	

Tabla 33. Opciones de configuración del BIOS: menú Alimentación (continuación)

Alimentación	
Enable USB Wake Support (Activar compatibilidad para activación USB)	<p>Cuando esta opción está activada, los dispositivos USB, como un mouse o un teclado, pueden activar la computadora desde el modo en espera o de hibernación, o bien encenderla.</p> <p>La opción <b>Habilitar compatibilidad con activación de USB</b> está habilitada de manera predeterminada.</p>
<b>AC Recovery</b> AC Recovery  <b>Bloquear modo de reposo</b>	<p>Configure el comportamiento de la computadora cuando se restaure la alimentación después de una pérdida de alimentación inesperada.</p> <p>Habilita o deshabilita la opción de que la computadora entre al modo de reposo (S3) en el sistema operativo.</p> <p>La opción <b>Bloquear modo de reposo</b> está deshabilitada de manera predeterminada.</p> <p><b>i</b> <b>NOTA:</b> Si se habilita, la computadora no se suspenderá, Intel Rapid Start se deshabilita automáticamente y la opción de alimentación del sistema operativo está en blanco si estaba establecida en reposo.</p>
<b>Control de reposo profundo</b>	<p>Determina qué tan agresiva es la computadora en lo que respecta a conservar energía cuando está apagada o en estado de hibernación.</p> <p>Esta función debe estar deshabilitada para que <b>Activar desde teclado y mouse USB</b> funcione en cuando está apagada o en estado de hibernación.</p>
<b>Fan Control Override</b>	Cuando está activado, el ventilador de la computadora funciona a toda velocidad.

Tabla 34. Opciones de configuración del BIOS: menú Seguridad

Seguridad	
<b>Seguridad de módulo de plataforma segura (TPM) 2.0</b>	<p>El módulo de plataforma segura (TPM) proporciona varios servicios criptográficos que sirven como componente fundamental para muchas tecnologías de seguridad de la plataforma. El módulo de plataforma segura (TPM) es un dispositivo de seguridad que almacena claves generadas por computadora para el cifrado y características como BitLocker, modo seguro virtual y certificación remota.</p> <p>La opción <b>Módulo de plataforma segura (TPM)</b> se habilita de manera predeterminada.</p> <p>Para mayor seguridad, Dell Technologies recomienda mantener habilitado el <b>módulo de plataforma segura (TPM)</b> a fin de permitir que estas tecnologías de seguridad funcionen por completo.</p> <p><b>i</b> <b>NOTA:</b> Las opciones que se enumeran se aplican a computadoras con un chip de <b>módulo de plataforma segura (TPM)</b> discreto.</p>
TPM 2.0 Security encendido	<p>Permite habilitar o deshabilitar el TPM.</p> <p>La opción <b>TPM activada</b> está habilitada de manera predeterminada.</p> <p>Para mayor seguridad, Dell Technologies recomienda mantener la opción <b>TPM activado</b> habilitada a fin de permitir que estas tecnologías de seguridad funcionen por completo.</p>
Activar certificado	<p>A través de la opción <b>Habilitar certificación</b> se controla la jerarquía de aprobación del TPM. La deshabilitación de la opción <b>Habilitar certificación</b> impide que el TPM se utilice para firmar certificados digitalmente.</p> <p>La opción <b>Activar certificado</b> está habilitada de manera predeterminada.</p> <p>Para mayor seguridad, Dell Technologies recomienda mantener activada la opción <b>Habilitar certificación</b>.</p> <p><b>i</b> <b>NOTA:</b> Si se deshabilita, esta característica puede causar problemas de compatibilidad o pérdida de funcionalidad en algunos sistemas operativos.</p>

Tabla 34. Opciones de configuración del BIOS: menú Seguridad (continuación)



Seguridad	
Activar almacenamiento de claves	<p>La opción <b>Habilitar almacenamiento de claves</b> controla la jerarquía de almacenamiento del TPM, que se utiliza para almacenar claves digitales. La deshabilitación de la opción <b>Habilitar almacenamiento de claves</b> restringe la capacidad del TPM para almacenar los datos del propietario.</p> <p>La opción <b>Activar almacenamiento de claves</b> está habilitada de manera predeterminada.</p> <p>Para mayor seguridad, Dell Technologies recomienda mantener habilitada la opción <b>Habilitar almacenamiento de claves</b>.</p> <p> <b>NOTA:</b> Si se deshabilita, esta característica puede causar problemas de compatibilidad o pérdida de funcionalidad en algunos sistemas operativos.</p>
Borrar	<p>Si se habilita, la opción <b>Borrar</b> borra la información almacenada en el TPM después de salir del BIOS de la computadora. Esta opción vuelve al estado deshabilitado cuando se reinicia la computadora.</p> <p>La opción <b>Borrar</b> está deshabilitada de manera predeterminada.</p> <p>Dell Technologies recomienda habilitar la opción <b>Borrar</b> solo cuando se deban borrar los datos del TPM.</p>
Omisión de PPI para comandos Clear	<p>De manera predeterminada, la opción <b>Omisión de PPI para comandos Clear</b> se deshabilita.</p> <p>Para mayor seguridad, Dell Technologies recomienda mantener la opción <b>Omisión de PPI para comandos Clear</b> deshabilitada.</p>
<b>Cifrado total de memoria Intel</b>	El Cifrado total de memoria Intel (TME) protege la memoria de ataques físicos.
<b>Borrado de datos en el próximo inicio</b>	
Comenzar el borrado de datos	<p>El borrado de datos es una operación de borrado seguro que elimina información de un dispositivo de almacenamiento.</p> <p> <b>PRECAUCIÓN:</b> La operación de borrado de datos seguro elimina información de manera tal que no pueda ser reconstruida.</p> <p>Los comandos como eliminar y formatear en el sistema operativo pueden eliminar archivos para que no aparezcan en el sistema de archivos. Sin embargo, se pueden reconstruir a través de medios forenses, ya que aún están representados en los medios físicos. El borrado de datos impide esta reconstrucción y los datos ya no se pueden recuperar.</p> <p>Si esta característica está habilitada, mediante la opción de borrado de datos, se proporcionan solicitudes para que se borren todos los dispositivos de almacenamiento que estén conectados a la computadora en el próximo arranque.</p> <p>La opción <b>Iniciar el borrado de datos</b> está deshabilitada de manera predeterminada.</p>
Absolute	<p>El software Absolute ofrece varias soluciones de seguridad cibernética; algunas requieren software precargado en las computadoras Dell e integrado en el BIOS. Para utilizar estas características, debe habilitar la configuración del BIOS de Absolute y comunicarse con Absolute para la configuración y la activación.</p> <p>La opción <b>Absolute</b> se habilita de manera predeterminada.</p> <p>Para mayor seguridad, Dell Technologies recomienda mantener la opción <b>Absolute</b> habilitada.</p> <p> <b>NOTA:</b> Si se habilitan las características de Absolute, la integración de Absolute no se puede deshabilitar desde la pantalla de configuración del BIOS.</p>
Seguridad de ruta de inicio UEFI	<p>Habilita o deshabilita la opción de que la computadora le solicite al usuario que ingrese la contraseña de administrador (si se configura) cuando se inicie en un dispositivo de ruta de arranque de UEFI desde el menú de arranque F12.</p> <p>La opción <b>Siempre, excepto HDD interno</b> está activada de manera predeterminada.</p>

Tabla 34. Opciones de configuración del BIOS: menú Seguridad (continuación)

Seguridad	
<b>Interfaz del BIOS autenticada</b>	
Habilitar la interfaz del BIOS autenticada	Borrar los certificados en el almacenamiento del KMS.
Acceso a la interfaz de facilidad de administración heredada	Permite al administrador de la plataforma controlar el acceso a través de la interfaz de gestionabilidad heredada.
<b>Detección de manipulación de dispositivos de firmware</b>	<p>Permite controlar la característica de detección de alteraciones del dispositivo de firmware. Esta característica notifica al usuario cuando se altera el dispositivo de firmware. Si se habilita, se muestran mensajes de advertencia en la pantalla en la computadora y se registra un evento de detección de alteraciones en el registro de eventos del BIOS. La computadora no se reinicia hasta que se borra el evento.</p> <p>La opción <b>Detección de alteraciones de dispositivos de firmware</b> se habilita de manera predeterminada.</p> <p>Para mayor seguridad, Dell Technologies recomienda mantener habilitada la opción <b>Detección de alteraciones de dispositivos de firmware</b>.</p>

Tabla 35. Opciones de configuración del BIOS: menú Contraseñas

Contraseñas	
<b>Admin Password</b>	<p>La contraseña del administrador impide el acceso no autorizado a las opciones de configuración del BIOS. Una vez que se establece la contraseña de administrador, las opciones de configuración del BIOS solo se pueden modificar después de proporcionar la contraseña correcta.</p> <p>Las siguientes reglas y dependencias se aplican a la contraseña del administrador.</p> <ul style="list-style-type: none"> <li>• La contraseña de administrador no se puede establecer si las contraseñas de la computadora o del almacenamiento interno ya están establecidas.</li> <li>• La contraseña de administrador se puede utilizar en lugar de las contraseñas de la computadora o del almacenamiento interno.</li> <li>• Si se establece, se debe proporcionar la contraseña de administrador durante una actualización de firmware.</li> <li>• Si se borra la contraseña de administrador, también se borra la contraseña de la computadora (si está configurada).</li> </ul> <p>Dell Technologies recomienda utilizar una contraseña de administrador para evitar cambios no autorizados en las opciones de configuración del BIOS.</p>
<b>Contraseña del sistema</b>	<p>La contraseña del sistema impide que la computadora arranque en un sistema operativo sin ingresar la contraseña correcta.</p> <p>Las siguientes reglas y dependencias se aplican cuando se utiliza la contraseña del sistema.</p> <ul style="list-style-type: none"> <li>• La computadora se apaga si está inactiva durante aproximadamente 10 minutos en el símbolo del sistema de contraseña de la computadora.</li> <li>• La computadora se apaga después de tres intentos incorrectos para ingresar la contraseña de la computadora.</li> <li>• La computadora se apaga cuando se presiona la tecla <b>Esc</b> en la petición de contraseña del sistema.</li> <li>• La contraseña de la computadora no se solicita cuando la computadora se reanuda del modo de espera.</li> </ul> <p>Dell Technologies recomienda utilizar la contraseña de la computadora en situaciones en que sea probable que una computadora se pierda o sea robada.</p>
<b>Configuración de contraseña</b>	<p>La página Configuración de contraseña incluye varias opciones para cambiar los requisitos de las contraseñas del BIOS. Puede modificar la longitud mínima y máxima de las contraseñas, así como exigir que las contraseñas contengan ciertas clases de caracteres (mayúsculas, minúsculas, dígitos o caracteres especiales).</p> <p>Dell Technologies recomienda establecer la longitud mínima de la contraseña en al menos ocho caracteres.</p>

Tabla 35. Opciones de configuración del BIOS: menú Contraseñas (continuación)

Contraseñas	
<b>Omisión de contraseñas</b>	<p>La opción <b>Omisión de contraseñas</b> permite que la computadora se reinicie desde el sistema operativo sin ingresar la contraseña de la computadora o del disco duro. Si la computadora ya se inició en el sistema operativo, se supone que el usuario ya ingresó la contraseña correcta de la computadora o del disco duro.</p> <p><b>i</b> <b>NOTA:</b> Esta opción no elimina el requisito de ingresar la contraseña después del apagado.</p> <p>La opción <b>Omisión de contraseñas</b> se habilita de manera predeterminada.</p> <p>Para mayor seguridad, Dell Technologies recomienda mantener la opción <b>Omisión de contraseñas</b> habilitada.</p>
<b>Cambios en la contraseña</b>	<p>Permitir cambios en la contraseña que no sea del administrador</p> <p>La opción <b>Permitir cambios en la contraseña sin administrador</b> en la configuración del BIOS deja que un usuario final establezca o cambie las contraseñas de la computadora o del disco duro sin ingresar la contraseña de administrador. Esto le da a un administrador el control sobre la configuración del BIOS, pero permite que un usuario final proporcione su propia contraseña.</p> <p>La opción <b>Permitir cambios en la contraseña sin administrador</b> se deshabilita de manera predeterminada.</p> <p>Para mayor seguridad, Dell Technologies recomienda mantener deshabilitada la opción <b>Permitir cambios en la contraseña sin administrador</b>.</p>
Cambios de configuración no administrativos	<p>La opción <b>Cambios en la configuración sin administrador</b> permite que un usuario final configure los dispositivos inalámbricos sin requerir la contraseña del administrador.</p> <p>La opción <b>Cambios en la contraseña sin administrador</b> se deshabilita de manera predeterminada.</p> <p>Para mayor seguridad, Dell Technologies recomienda mantener deshabilitada la opción <b>Cambios en la configuración sin administrador</b>.</p>
<b>Bloqueo de configuración de administrador</b>	<p>La opción <b>Bloqueo de configuración del administrador</b> impide que un usuario final incluso vea la configuración de configuración del BIOS sin ingresar primero la contraseña del administrador (si está establecida).</p> <p>La opción <b>Iniciar la configuración del administrador</b> se deshabilitó de manera predeterminada.</p> <p>Para mayor seguridad, Dell Technologies recomienda mantener la opción <b>Bloqueo de configuración del administrador</b> deshabilitada.</p>
<b>Contraseña de recuperación</b>	<p>La contraseña de recuperación se puede utilizar cuando el propietario del sistema olvida la contraseña del administrador, sistema o disco duro. Puede obtener un código de desbloqueo del soporte de Dell por teléfono después de verificar los detalles de propiedad. El código de desbloqueo reemplaza y elimina la contraseña existente.</p> <p><b>i</b> <b>NOTA:</b> Cuando se reemplaza una contraseña del disco duro mediante este método, los datos del disco duro se borran si se habilitó el borrado seguro cuando se configuró la contraseña.</p>
<b>Bloqueo de contraseña maestra</b>	<p>Habilitar bloqueo de contraseña maestra</p> <p>La configuración Bloqueo de contraseña maestra le permite deshabilitar la característica Contraseña de recuperación. Si olvida la contraseña de la computadora, de administrador o del disco duro, el sistema se volverá inutilizable.</p> <p><b>i</b> <b>NOTA:</b> Cuando se establece la contraseña del propietario, la opción Bloqueo de contraseña maestra no está disponible.</p> <p><b>i</b> <b>NOTA:</b> Si se establece una contraseña de disco duro interno, primero se debe borrar antes de que se pueda cambiar el bloqueo de contraseña maestra.</p> <p>La opción <b>Habilitar bloqueo de contraseña maestra</b> se deshabilitó de manera predeterminada.</p>

Tabla 35. Opciones de configuración del BIOS: menú Contraseñas (continuación)

Contraseñas	
	Dell no recomienda habilitar la opción <b>Bloqueo de contraseña maestra</b> , a menos que haya implementado su propia computadora de recuperación de contraseña.

Tabla 36. Opciones de configuración del BIOS: menú Actualización y recuperación

Actualización, recuperación	
<b>Recuperación del BIOS desde el disco duro</b>	<p>Habilita o deshabilita la opción de que usuario realice una recuperación de ciertas condiciones de BIOS dañado a partir de un archivo de recuperación en el disco duro principal del usuario o en una llave USB externa.</p> <p>La opción <b>Recuperación del BIOS desde el disco duro</b> se habilita de manera predeterminada.</p> <p><b>i</b> <b>NOTA:</b> La recuperación del BIOS desde un disco duro no está disponible para unidades de autocifrado (SED).</p> <p><b>i</b> <b>NOTA:</b> La recuperación del BIOS está diseñada para reparar el bloque del BIOS principal y no funciona si el bloque de inicio está dañado. Además, no funcionará ante daños de EC, daños de ME o un problema de hardware. La imagen de recuperación debe existir en una partición no cifrada de la unidad.</p>
<b>Regreso a una versión anterior del BIOS</b>	
Permitir degradación del BIOS	<p>Con esta opción, se controla el paso del firmware de la computadora a revisiones anteriores.</p> <p>La opción <b>Permitir cambiar a la versión anterior del BIOS</b> se habilita de manera predeterminada.</p>
<b>SupportAssist OS Recovery</b>	<p>Con esta opción, se puede habilitar o deshabilitar el flujo de arranque para la herramienta SupportAssist OS Recovery en caso de que se produzcan ciertos errores en la computadora.</p> <p>La opción <b>SupportAssist OS Recovery</b> se habilita de manera predeterminada.</p>
<b>BIOSConnect</b>	<p>Con esta opción, se habilita o deshabilita la recuperación del sistema operativo a partir del servicio de nube si el sistema operativo principal no arranca con un número de fallas igual o mayor que el valor especificado en la opción de configuración del umbral de recuperación automática del SO, y el sistema operativo del servicio local no arranca o no está instalado.</p> <p>La opción <b>BIOSConnect</b> se habilita de manera predeterminada.</p>
<b>Umbral de recuperación de SO automático de Dell</b>	<p>Permite controlar el flujo de inicio automático de la consola de resolución del sistema SupportAssist y la herramienta de recuperación de sistema operativo de Dell.</p> <p>De manera predeterminada, el valor <b>Umbral de recuperación de sistema operativo automático de Dell</b> se establece en 2.</p>

Tabla 37. Opciones de configuración del BIOS: menú Administración de sistema

System Management	
<b>Etiqueta de servicio</b>	Muestra la etiqueta de servicio del equipo.
<b>Etiqueta de activo</b>	<p>Crea una etiqueta de activo del sistema que los administradores de TI pueden utilizar para identificar de forma única una computadora en particular.</p> <p><b>i</b> <b>NOTA:</b> Una vez establecida en el BIOS, la etiqueta de activo no se puede cambiar.</p>
<b>Wake-on-LAN</b>	<p>Permite o evita que la computadora se encienda con una señal de LAN especial.</p> <p>La opción <b>Activación ante LAN</b> se deshabilita de manera predeterminada.</p>
<b>Hora de encendido automático</b>	Permite establecer que el equipo se encienda automáticamente cada día o en una fecha y hora preseleccionadas. Esta opción puede configurarse solamente si se ha

Tabla 37. Opciones de configuración del BIOS: menú Administración de sistema (continuación)

System Management	
	establecido el modo Hora de encendido automático con Diario, Días de la semana o Días seleccionados.  La opción <b>Hora de encendido automático</b> se deshabilita de manera predeterminada.
<b>Funcionalidad de Intel AMT</b>	Habilitar la funcionalidad de Intel AMT.
<b>Mensajes de SERR</b>	Habilitar mensajes SERR.
<b>Fecha inicial de encendido</b>	Establezca la fecha de propiedad.
<b>Diagnósticos</b>	
Solicitudes del agente del SO	Habilita que los agentes del SO de Dell programen diagnósticos integrados en un arranque posterior.
<b>Recuperación automática de la prueba automática de encendido</b>	Habilita la recuperación automática de la prueba automática de encendido para habilitar la recuperación del BIOS si la computadora deja de responder antes de completar la prueba automática de encendido del BIOS.

Tabla 38. Opciones de configuración del BIOS: menú Teclado

Teclado	
<b>Enable Numlock LED (Activar LED del bloqueo numérico)</b>	Habilita o deshabilita el LED del bloqueo numérico cuando la computadora arranca.
<b>Acceso rápido a la configuración del dispositivo</b>	Permite controlar el acceso a las pantallas de configuración de dispositivos a través de las teclas de acceso rápido durante el inicio de la computadora.  La opción <b>Acceso rápido a la configuración del dispositivo</b> está activada de manera predeterminada.  <b>i</b> <b>NOTA:</b> Esta configuración controla solo las ROM de opción de RAID Intel (CTRL+I), MEBX (CTRL+P) y RAID LSI (CTRL+C). Otras ROM de opción previas al arranque, que admiten la entrada mediante una secuencia de teclas, no se ven afectadas por esta configuración.

Tabla 39. Opciones de configuración del BIOS: menú Comportamiento previo al arranque

Comportamiento previo al arranque	
<b>Avisos y errores</b>	Habilita o deshabilita la acción que se debe llevar a cabo cuando se detecta un error o una advertencia.  La opción <b>Solicitud ante advertencias y errores</b> se selecciona de manera predeterminada.  <b>i</b> <b>NOTA:</b> Los errores considerados críticos para el funcionamiento del hardware de la computadora detienen su funcionamiento.
<b>Ampliar tiempo de la POST del BIOS</b>	Establece el tiempo de carga de la POST (prueba automática de encendido) del BIOS.  La opción <b>0 segundos</b> se selecciona de manera predeterminada.

Tabla 40. Opciones de configuración del BIOS: menú Virtualización

Compatibilidad con virtualización	
<b>Tecnología de virtualización de Intel</b>	
Habilitar la Tecnología de virtualización (VT) de Intel	Si se habilita, la computadora puede ejecutar un monitor de máquina virtual (VMM).  La opción <b>Activar la tecnología de virtualización (VT) de Intel</b> está activada de manera predeterminada.
<b>Protección DMA</b>	

Tabla 40. Opciones de configuración del BIOS: menú Virtualización (continuación)

Compatibilidad con virtualización	
Habilitación de la protección DMA previa al arranque	<p>Le permite controlar la protección DMA previa al arranque en los puertos internos y externos. Esta opción no habilita directamente la protección de DMA en el sistema operativo.</p> <p><b>NOTA:</b> Esta opción no está disponible cuando la configuración de virtualización para IOMMU se deshabilita (VT-d/AMD Vi).</p> <p>La opción <b>Habilitar compatibilidad previa al arranque de DMA</b> se habilita de manera predeterminada.</p> <p>Para mayor seguridad, Dell Technologies recomienda mantener activada la opción <b>Activar compatibilidad previa al arranque de DMA</b>.</p> <p><b>NOTA:</b> Esta opción se proporciona solo con fines de compatibilidad, ya que algunos hardware más antiguos no son compatibles con DMA.</p>
Habilitación de la protección DMA del kernel del SO	<p>Le permite controlar la protección DMA del kernel en los puertos internos y externos. Esta opción no habilita directamente la protección de DMA en el sistema operativo. Para los sistemas operativos compatibles con la protección DMA, esta configuración indica al sistema operativo que el BIOS es compatible con la característica.</p> <p><b>NOTA:</b> Esta opción no está disponible cuando la configuración de virtualización para IOMMU se deshabilita (VT-d/AMD Vi).</p> <p>La opción <b>Habilitación de la compatibilidad con DMA del kernel del SO</b> se habilita de manera predeterminada.</p> <p><b>NOTA:</b> Esta opción se proporciona solo con fines de compatibilidad, ya que algunos hardware más antiguos no son compatibles con DMA.</p>
Modo de compatibilidad de DMA de puerto interno	<p>Cuando esta opción está activada, el BIOS notificará al sistema operativo que los puertos internos no son compatibles con DMA.</p>

Tabla 41. Opciones de configuración del BIOS: menú Rendimiento

Rendimiento	
<b>Intel SpeedStep</b>	
Habilitar tecnología Intel SpeedStep	<p>Permite que la computadora ajuste dinámicamente la frecuencia de núcleos y el voltaje del procesador, disminuyendo el consumo de energía promedio y la emisión de calor.</p> <p>La opción <b>Habilitar tecnología Intel SpeedStep</b> se activa de manera predeterminada.</p>
<b>Registro de dirección base redimensionable (BAR) de PCIe</b>	
Habilitar registro de dirección base redimensionable (BAR) de PCIe	<p>Habilita o deshabilita la compatibilidad con el registro de la dirección base redimensionable (BAR) de PCIe.</p>



Tabla 42. Opciones de configuración del BIOS: menú Registros del sistema

Registros del sistema	
<b>Registro de eventos del BIOS</b>	
Borrar el registro de eventos del BIOS	<p>Permite seleccionar la opción para conservar o borrar los registros de eventos del BIOS.</p> <p>La opción <b>Guardar registro</b> se selecciona de manera predeterminada.</p>
<b>Registro de eventos de alimentación</b>	
Borrar el registro de eventos de alimentación	<p>Permite seleccionar la opción para conservar o borrar los registros de eventos de alimentación.</p> <p>La opción <b>Guardar registro</b> se selecciona de manera predeterminada.</p>

# Actualización de BIOS

## Actualización del BIOS en Windows

### Sobre esta tarea

-  **PRECAUCIÓN:** Si BitLocker no se suspende antes de actualizar el BIOS, no se reconocerá la clave de BitLocker la próxima vez que reinicie la computadora. Se le pedirá que ingrese la clave de recuperación para continuar y la computadora la solicitará en cada reinicio. Si no se proporciona la clave de recuperación, es posible que se pierdan datos o se reinstale el sistema operativo. Para obtener más información, consulte [Actualización del BIOS en sistemas Dell con BitLocker habilitado](#).
-  **PRECAUCIÓN:** No apague la computadora durante el proceso de actualización flash del BIOS. Si la apaga, es posible que la computadora no se inicie.

### Pasos



1. Vaya al [sitio de soporte de Dell](#).
2. Vaya a **Identificar su producto o pregunte al soporte**. En el cuadro, ingrese el identificador del producto, el modelo, la solicitud de servicio, o bien describa lo que busca y, a continuación, haga clic en **Buscar**.
  -  **NOTA:** Si no tiene la etiqueta de servicio, haga clic en **Detectar este PC**. El sitio detecta automáticamente su dispositivo y, a continuación, puede hacer clic en **Explorar soporte de productos** para ir a la página de soporte de su dispositivo. También puede usar la ID del producto o buscar manualmente el modelo de la computadora.
3. Haga clic en **Drivers & Downloads (Controladores y descargas)**.
4. Seleccione el sistema operativo instalado en el equipo.
5. En la lista desplegable **Categoría**, seleccione **BIOS**.
6. Seleccione la versión más reciente del BIOS y haga clic en **Descargar** para descargar el archivo del BIOS para la computadora.
7. Después de finalizar la descarga, vaya a la carpeta donde se guardó el archivo de actualización del BIOS.
8. Haga doble clic en el archivo de actualización del BIOS y siga las instrucciones que aparecen en pantalla. Para obtener más información, visite [el sitio de soporte de Dell](#).

## Actualización del BIOS en Linux y Ubuntu

Para actualizar el BIOS del sistema en una computadora instalada con Linux o Ubuntu, consulte [Cómo actualizar el BIOS de Dell en un entorno Ubuntu o Linux](#) en el [sitio de soporte de Dell](#).

## Actualización del BIOS mediante la unidad USB en Windows

### Sobre esta tarea

-  **PRECAUCIÓN:** Si BitLocker no se suspende antes de actualizar el BIOS, no se reconocerá la clave de BitLocker la próxima vez que reinicie la computadora. Se le pedirá que ingrese la clave de recuperación para continuar y la computadora la solicitará en cada reinicio. Si no se proporciona la clave de recuperación, es posible que se pierdan datos o se reinstale el sistema operativo. Para obtener más información, consulte [Actualización del BIOS en sistemas Dell con BitLocker habilitado](#).
-  **PRECAUCIÓN:** No apague la computadora durante el proceso de actualización flash del BIOS. Si la apaga, es posible que la computadora no se inicie.

### Pasos

1. Vaya al [sitio de soporte de Dell](#).
2. Vaya a **Identificar su producto o pregunte al soporte**. En el cuadro, ingrese el identificador del producto, el modelo, la solicitud de servicio, o bien describa lo que busca y, a continuación, haga clic en **Buscar**.

**NOTA:** Si no tiene la etiqueta de servicio, haga clic en **Detectar esta PC**. El sitio detecta automáticamente su dispositivo y, a continuación, puede hacer clic en **Explorar soporte de productos** para ir a la página de soporte de su dispositivo. También puede usar la ID del producto o buscar manualmente el modelo de la computadora.

- Haga clic en **Drivers & Downloads (Controladores y descargas)**.
- Seleccione el sistema operativo instalado en el equipo.
- En la lista desplegable **Categoría**, seleccione **BIOS**.
- Seleccione la versión más reciente del BIOS y haga clic en **Descargar** para descargar el archivo del BIOS para la computadora.
- Cree una unidad USB de arranque. Para obtener más información, visite [el sitio de soporte de Dell](#).
- Copie el archivo del programa de configuración del BIOS en la unidad USB de arranque.
- Conecte la unidad USB de arranque a la computadora que necesita la actualización del BIOS.
- Reinicie la computadora y presione **F12**.
- Seleccione la unidad USB desde el **Menú de arranque por única vez**.
- Ingrese el nombre de archivo del programa de configuración del BIOS y presione **Entrar**. Aparece la **Utilidad de actualización del BIOS**.
- Siga las instrucciones que aparecen en pantalla para completar la actualización del BIOS.

## Actualización del BIOS desde el menú de arranque por única vez

Para actualizar el BIOS desde el menú de arranque único, consulte [Actualización del BIOS desde el menú de arranque único](#) en el [sitio de soporte de Dell](#).

## Contraseña del sistema y de configuración

**PRECAUCIÓN:** Las funciones de contraseña ofrecen un nivel básico de seguridad para los datos del equipo.

**PRECAUCIÓN:** Asegúrese de que la computadora esté bloqueada cuando no esté en uso. Cualquier persona puede acceder a los datos almacenados en la computadora cuando se deja desprotegida.

**Tabla 43. Contraseña del sistema y de configuración**

Tipo de contraseña	Descripción
Contraseña del sistema	Es la contraseña que debe ingresar para arrancar en el sistema operativo.
Contraseña de configuración	Es la contraseña que debe ingresar para acceder y realizar cambios a la configuración del BIOS de la computadora.

Puede crear una contraseña del sistema y una contraseña de configuración para proteger su equipo.

**NOTA:** La función de contraseña del sistema y de configuración viene deshabilitada de forma predeterminada.

## Asignación de una contraseña de configuración del sistema

### Requisitos previos

Puede asignar una nueva Contraseña de administrador o del sistema solo cuando el estado sea **No establecido**. Para ingresar a la configuración del BIOS, presione F2 inmediatamente después de un encendido o reinicio.

### Pasos

- Para ingresar a la **configuración del sistema**, presione **F2** inmediatamente después de un encendido o reinicio.
- En la pantalla **BIOS del sistema** o **Configuración del sistema**, seleccione **Seguridad** y presione Entrar. Aparece la pantalla **Seguridad**.
- Seleccione **Contraseña de sistema/administrador** y cree una contraseña en el campo **Introduzca la nueva contraseña**.

Utilice las siguientes pautas para crear la contraseña del sistema:

- La contraseña puede tener hasta 32 caracteres.
  - La contraseña debe contener al menos un carácter especial: "( ! " # \$ % & ' \* + , - . / : ; < = > ? @ [ \ ] ^ \_ ` { | } )".
  - La contraseña puede contener números del 0 al 9.
  - La contraseña puede contener los alfabetos de la A a la Z y de la a a la z.
4. Introduzca la contraseña del sistema que especificó anteriormente en el campo **Confirmar nueva contraseña** y haga clic en **Aceptar**.
  5. Presione Y para guardar los cambios.  
La computadora se reiniciará.

## Eliminación o modificación de una contraseña del sistema o de configuración existente

### Requisitos previos

Asegúrese de que el **Estado de la contraseña** esté desbloqueado en la configuración del sistema antes de intentar eliminar o cambiar la contraseña del sistema o de configuración existente. No puede eliminar ni modificar una contraseña del sistema o de configuración existente si el **Estado de la contraseña** está bloqueado. Para ingresar a la configuración del sistema, presione F2 inmediatamente después de un encendido o reinicio.

### Pasos

1. Para ingresar a la **configuración del sistema**, presione **F2** inmediatamente después de un encendido o reinicio.
2. En la pantalla **BIOS del sistema** o **Configuración del sistema**, seleccione **Seguridad del sistema** y presione Entrar. Aparece la pantalla **System Security (Seguridad del sistema)**.
3. En la pantalla **Seguridad del sistema**, compruebe que el **Estado de la contraseña** esté en modo Desbloqueado.
4. Seleccione **Contraseña del sistema**. Actualice o elimine la contraseña del sistema existente y presione Intro o Tab.
5. Seleccione **Contraseña de configuración**. Actualice o elimine la contraseña de configuración existente y presione Intro o Tab.

 **NOTA:** Si cambia la contraseña del sistema o de configuración, vuelva a ingresar la nueva contraseña cuando se le solicite. Si borra la contraseña del sistema o de configuración, confirme la eliminación cuando se le solicite.

6. Presione Esc. Un mensaje le solicita que guarde los cambios.
7. Presione Y para guardar los cambios y salir de **Configuración del sistema**.  
La computadora se reiniciará.

## Borrado de la configuración de CMOS

### Sobre esta tarea

 **PRECAUCIÓN:** Borrar la configuración de CMOS restablecerá la configuración del BIOS en la computadora.

### Pasos

1. Si corresponde, extraiga la [cubierta de cables](#).
2. Quite la [cubierta lateral](#).
3. Extraiga la [pila de tipo botón](#).
4. Espere un minuto.
5. Coloque la [pila de tipo botón](#).
6. Coloque la [cubierta lateral](#).
7. Si corresponde, reemplace la [cubierta de cables](#).

# Borrado de contraseñas del sistema y de configuración

## Sobre esta tarea

Para borrar las contraseñas del sistema o de configuración, comuníquese con el soporte técnico de Dell, como se describe en [Comunicarse con el soporte](#).

 **NOTA:** Para obtener información sobre cómo restablecer las contraseñas de aplicaciones o Windows, consulte la documentación incluida con Windows o la aplicación.

## Solución de problemas

### Diagnóstico de verificación de rendimiento del sistema previo al inicio de Dell SupportAssist

#### Sobre esta tarea

Los diagnósticos de SupportAssist (también llamados diagnósticos del sistema) realizan una revisión completa del hardware. Los diagnósticos de verificación de rendimiento del sistema previo al arranque de Dell SupportAssist están integrados en el BIOS y el BIOS los ejecuta internamente. Los diagnósticos incorporados del sistema ofrecen opciones para determinados dispositivos o grupos de dispositivos, permitiendo las siguientes acciones:

- Ejecutar pruebas automáticamente o en un modo interactivo
- Repetir las pruebas.
- Mostrar o guardar los resultados de las pruebas.
- Ejecute pruebas exhaustivas para agregar más opciones y obtener detalles sobre los dispositivos fallidos.
- Vea los mensajes de estado en los que se indica que las pruebas se completaron correctamente.
- Ver mensajes de error que informan de los problemas que se han encontrado durante las pruebas.

**NOTA:** Algunas pruebas para dispositivos específicos requieren la intervención del usuario. Siempre asegúrese de estar presente en la computadora cuando se ejecuten las pruebas de diagnóstico.

Para obtener más información, consulte [Cómo ejecutar pruebas de hardware y diagnósticos previos al arranque de Dell en una computadora Dell](#).

### Ejecución de la verificación de rendimiento del sistema previa al inicio de SupportAssist

#### Pasos

1. Encienda el equipo.
2. Mientras arranca la computadora, presione la tecla F12.
3. En la pantalla del menú de arranque, seleccione **Diagnósticos**.  
Se inicia la prueba rápida de diagnóstico.

**NOTA:** Para obtener más información sobre cómo ejecutar la verificación de rendimiento del sistema previa al arranque de Dell SupportAssist en un dispositivo específico, consulte el [sitio de soporte de Dell](#).

4. Si hay algún problema, aparecerán los códigos de error.  
Anote el código de error y el número de validación, y contáctese con Dell.

### Autoprueba incorporada de la fuente de alimentación

La autoprueba incorporada (BIST) ayuda a determinar si la fuente de alimentación está funcionando. Para ejecutar el diagnóstico de autoprueba en la fuente de alimentación de una computadora de escritorio o una todo en uno, busque en el recurso de la base de conocimientos en el [Sitio de soporte de Dell](#).

### Indicadores luminosos de diagnóstico del sistema

En esta sección, se enumeran las luces de diagnóstico del sistema de Dell Pro Slim QCS1250.

En la siguiente tabla, se muestran los diferentes patrones parpadeantes de la luz LED de servicio y los problemas asociados: Los códigos de los indicadores luminosos de diagnóstico consisten en un número de dos dígitos separados con una coma. El número indica un patrón de parpadeo; el primer dígito muestra el número de parpadeos en color ámbar y el segundo dígito muestra el número de parpadeos en color blanco. El LED de servicio parpadea de la siguiente manera:

- El LED de servicio parpadea la cantidad de veces igual al valor del primer dígito y se apaga con una pausa corta.
- Después de eso, el LED de servicio parpadea el número de veces igual al valor del segundo dígito.
- El LED de servicio se apaga nuevamente con una pausa más larga.
- Después de la segunda pausa, se repetirá el patrón de parpadeo.

**Tabla 44. Códigos de los indicadores luminosos de diagnóstico**

<b>Códigos de los indicadores luminosos de diagnóstico (amarillo, blanco)</b>	<b>Descripción del problema</b>
1.1	Falla de detección del TPM
1.2	Falla de flash de SPI irrecuperable
1.5	EC no puede programar i-Fuse
1.6	Detección genérica de todos los errores de flujo incorrecto de código de EC
1.7	Flash no RPMC en el sistema fusionado de Boot Guard
1.8	Se activó la señal de "error catastrófico" del chipset
2.1	Error de configuración del CPU o error del CPU.
2.2	Tarjeta madre del sistema: falla del BIOS o la memoria de solo lectura (ROM)
2.3	No se detectó ninguna memoria o memoria de acceso aleatorio (RAM)
2.4	Falla de memoria o memoria de acceso aleatorio (RAM)
2.5	Memoria instalada no válida
2.6	Error de la tarjeta madre/chipset
2.7	Mensaje de SBIOS de la falla de la pantalla LCD
2.8	Falla de la guía de alimentación de la pantalla en la tarjeta madre
3.1	Falla de la batería CMOS
3.2	Falla en la PCI de tarjeta de video/chip
3.3	Imagen de recuperación no encontrada
3.4	Imagen de recuperación encontrada, pero no válida
3.5	Error de riel de alimentación de EC
3.6	Corrupción en el flash detectada por SBIOS
3.7	Tiempo de espera agotado para que ME responda al mensaje de HECI
4.1	Falla del riel de alimentación del DIMM de memoria.
4.2	Problema de conexión del cable de alimentación de la CPU

## Recuperación del sistema operativo

Cuando la computadora no puede iniciar al sistema operativo incluso después de varios intentos, Dell SupportAssist OS Recovery se inicia automáticamente.

Dell SupportAssist OS Recovery es una herramienta independiente que está preinstalada en las computadoras Dell que ejecutan el sistema operativo Windows. Se compone de herramientas para diagnosticar y solucionar problemas que pueden suceder antes de que la computadora se inicie al sistema operativo. Permite diagnosticar problemas de hardware, reparar la computadora, respaldar archivos y restaurar la computadora al estado de fábrica.

También, puede descargarla desde el sitio web de soporte de Dell para solucionar problemas y reparar la computadora cuando falla el arranque al sistema operativo principal debido a fallas de software o hardware.

Para obtener más información sobre la recuperación de sistema operativo de Dell SupportAssist, consulte la *Guía del usuario de recuperación de sistema operativo de Dell SupportAssist* en [Herramientas de reparación en el sitio de soporte de Dell](#). Haga clic en **SupportAssist** y, a continuación, haga clic en **SupportAssist OS Recovery**.

**NOTA:** Windows 11 IoT Enterprise LTSC 2024 y Dell ThinOS 10 no son compatibles con Dell SupportAssist. Para obtener más información sobre la recuperación de ThinOS 10, consulte [Modo de recuperación mediante R-Key](#).

## Restablecimiento del reloj de tiempo real (RTC)

La función de restablecimiento del reloj de tiempo real (RTC) le permite a usted o al técnico de servicio recuperar los modelos de computadoras Dell Pro y Pro Max, presentados recientemente, en situaciones de **Falta de POST/Falta de arranque/Falta de alimentación**. Puede iniciar el restablecimiento del RTC en la computadora desde el estado apagado solo si está conectada a la alimentación de CA. Mantenga presionado el botón de encendido durante 25 segundos. El sistema de restablecimiento del RTC se produce luego de soltar el botón de encendido.

**NOTA:** Si la alimentación de CA está desconectada de la computadora durante el proceso o el botón de encendido se mantiene presionado durante más de 40 segundos, se interrumpe el proceso de restablecimiento del RTC.

El restablecimiento del RTC restablecerá el BIOS a los valores predeterminados, deshabilitará Intel vPro y restablecerá la fecha y hora de la computadora. Los siguientes elementos no resultan afectados por el restablecimiento del RTC:

- Etiqueta de servicio
- Etiqueta de activo
- Etiqueta de propiedad
- Admin Password
- Contraseña del sistema
- Contraseña de almacenamiento
- Bases de datos de claves
- Registros del sistema

**NOTA:** No se aprovisionarán la cuenta ni la contraseña de vPro del administrador de TI en la computadora. El proceso de instalación y configuración de la computadora debe repetirse para volver a establecer la conexión con el servidor de vPro.

Los siguientes elementos pueden o no restablecerse en función de sus selecciones de configuración personalizada del BIOS:

- Lista de arranque
- Activar ROM de la opción heredada
- Habilitar arranque seguro
- Permitir degradación del BIOS

## Opciones de recuperación y medios de respaldo

Se recomienda crear una unidad de recuperación para solucionar los problemas que pueden producirse con Windows. Dell proporciona múltiples opciones para recuperar el sistema operativo Windows en su computadora Dell. Para obtener más información, consulte [Opciones de recuperación y medios de respaldo de Windows de Dell](#).

## Ciclo de apagado y encendido de la red

### Sobre esta tarea

Si la computadora no puede acceder a Internet debido a problemas de conectividad de red, realice los siguientes pasos para restablecer sus dispositivos de red:

### Pasos

1. Apague el equipo.
2. Apague el módem.
  - NOTA:** Algunos proveedores de servicios de Internet (ISP) proporcionan un dispositivo combinado de módem y enrutador.
3. Apague el enrutador inalámbrico.

4. Espere 30 segundos.
5. Encienda el enrutador inalámbrico.
6. Encienda el módem.
7. Encienda el equipo.

# Obtención de ayuda y contacto con Dell

## Recursos de autoayuda

Puede obtener información y ayuda sobre los servicios y productos Dell mediante el uso de estos recursos de autoayuda en línea:

**Tabla 45. Recursos de autoayuda**

Recursos de autoayuda	Ubicación de recursos
Información sobre los productos y servicios Dell	<a href="#">Sitio de Dell</a>
Comuníquese con el servicio de soporte	En la búsqueda de Windows, ingrese <b>Contact Support</b> y presione <b>Entrar</b> .
Ayuda en línea para sistemas operativos	<a href="#">Sitio de soporte de Windows</a> <a href="#">Sitio de soporte de Linux</a>
Acceda a las soluciones principales, los diagnósticos, los controladores y las descargas, además de obtener más información sobre la computadora mediante videos, manuales y documentos.	La computadora Dell se identifica de manera única mediante una etiqueta de servicio o código de servicio rápido. Para ver recursos de soporte relevantes para su computadora Dell, ingrese la etiqueta de servicio o el código de servicio rápido en el <a href="#">Sitio de soporte de Dell</a> .  Para obtener más información sobre cómo encontrar la etiqueta de servicio de la computadora, consulte <a href="#">Localizar la etiqueta de servicio en la computadora</a> .
Artículos de la base de conocimientos de Dell	<ol style="list-style-type: none"> <li>1. Vaya al <a href="#">sitio de soporte de Dell</a>.</li> <li>2. En la barra de menú, en la parte superior de la página Soporte, seleccione <b>Soporte &gt; Biblioteca de soporte</b>.</li> <li>3. En el campo de búsqueda de la página Biblioteca de soporte, ingrese la palabra clave, el tema o el número de modelo y, a continuación, haga clic o toque el ícono de búsqueda para ver los artículos relacionados.</li> </ol>

## Cómo comunicarse con Dell

Para comunicarse con Dell para tratar cuestiones relacionadas con ventas, soporte técnico o servicio al cliente, consulte el [sitio de soporte de Dell](#).

 **NOTA:** La disponibilidad de los servicios puede variar según el país o la región y el producto.

 **NOTA:** Si no tiene una conexión a Internet activa, puede encontrar información de contacto en la factura de compra, en el albarán de entrega, en el recibo o en el catálogo de productos de Dell.

## Historial de revisiones

Realiza un seguimiento de todas las actualizaciones que se realizan en el documento. Por lo general, incluye la fecha de cambio, el número de versión y una breve descripción de la modificación. Este registro ayuda a mantener la transparencia, la responsabilidad y un cronograma claro del progreso.

**Tabla 46. Historial de revisiones**

Revisión	Fecha	Descripción
A00	03-20-2025	Fecha de publicación original.
A01	06-27-2025	<ul style="list-style-type: none"> <li>Se actualizó la configuración del BIOS.</li> <li>Se agregaron especificaciones AMD Radeon RX 7400 y NVIDIA RTX A400.</li> </ul>
A02	08-11-2025	Se actualizaron las imágenes de extracción e instalación.
A03	08-20-2025	Se agregó compatibilidad con la instalación de bahías de unidades para computadoras que no tenían una bahía de unidad instalada anteriormente.
A04	08-9-2025	<ul style="list-style-type: none"> <li>Se actualizaron las especificaciones del entorno operativo y de almacenamiento.</li> <li>Se actualizó el switch de intrusión en el chasis como opcional.</li> <li>Se actualizaron las especificaciones de almacenamiento.</li> </ul>
A05	11-01-2025	Se actualizó el tema de las vistas.