



---

**PS500X/PS501X/PS600X/PS501W/  
PS600W  
DLP Projector  
Guía del usuario**

---

**IMPORTANTE:** Por favor lea la siguiente Guía del Usuario para obtener información importante acerca de la correcta instalación y utilización del producto, y cómo registrar el dispositivo para servicios futuros. La información de la garantía incluida en la presente Guía del Usuario detalla la cobertura limitada que le brinda ViewSonic Corporation, la cual también está disponible en inglés en nuestro sitio Web [http:// www.viewsonic.com](http://www.viewsonic.com) o en diferentes idiomas mediante el cuadro de selección regional ubicado en la esquina superior derecha del sitio. "Antes de operar su equipo lea cuidadosamente las instrucciones en este manual"

---

Modelo N.º VS17258/VS17259/VS17260/VS17261/VS17262

# Información de conformidad

## Declaración FCC

Este dispositivo cumple con la disposición 15 de la Normativa FCC. El funcionamiento está sujeto a las siguientes dos condiciones: (1) este dispositivo no debe causar interferencias dañinas, y (2) este dispositivo debe aceptar cualquier interferencia recibida, incluyendo aquellas interferencias que pudieran causar un funcionamiento no deseado.

Este equipo ha sido probado y se ha determinado que cumple con los límites para ser un dispositivo digital de clase B según la disposición 15 de la Normativa FCC. Estos límites han sido diseñados para ofrecer una protección razonable contra las interferencias dañinas en una instalación residencial. Este equipo genera, utiliza y emite energía de frecuencia de radio y, si no se instala y se utiliza según sus instrucciones, puede causar interferencias dañinas a las comunicaciones de radio. No obstante, no hay garantía de que no ocurran interferencias en una instalación particular. Si este equipo causara interferencias dañinas para la recepción de radio o televisión, algo que puede ser determinado apagando y encendiendo el equipo, se recomienda al usuario que intente corregir dichas interferencias realizando una o más de las siguientes indicaciones:

- Reoriente o reubique la antena receptora.
- Aumente la separación entre el equipo y el receptor.
- Conecte el equipo en un enchufe que provenga de un circuito eléctrico diferente al que esté conectado el receptor.
- Consulte a su distribuidor o a un técnico de radio / TV con experiencia para que le ayude.

**Advertencia:** Queda advertido de que las modificaciones o cambios no aprobados expresamente por la parte responsable de conformidad podrían anular su autoridad para utilizar el equipo.

## Para Canadá

- Este aparato digital de clase B cumple con la normativa canadiense ICES-003.
- Cet appareil numérique de la classe B est conforme à la norme NMB-003 du Canada.

## Conformidad CE en los países europeos

 Este dispositivo cumple con la directiva EMC 2014/30/EU y la directiva de Bajo Voltaje 2014/35/EU.

## La siguiente información solo va dirigida a los estados miembros de la UE:

La marca tiene la conformidad con la Directiva de equipos electrónicos y residuos eléctricos 2012/19/EU (WEEE).

La marca indica el requisito de que NO se puede tirar el equipo, incluyendo cualquier batería utilizada o los acumuladores, como con los residuos municipales no clasificados, teniéndose que utilizar los sistemas de recogida de residuos disponibles.

Si las baterías, acumuladores y células de los botones incluidos en este equipo muestran el símbolo químico Hg, Cd o Pb, se indica que la batería posee un contenido metálico alto de más del 0,0005% de mercurio, más del 0,002% de cadmio o más del 0,004% de plomo.



## Instrucciones importantes de seguridad

1. Lea estas instrucciones.
2. Guarde estas instrucciones.
3. Tenga en cuenta todas las advertencias.
4. Siga todas las instrucciones.
5. No utilice esta unidad cerca del agua.
6. Límpiela con un paño suave y seco.
7. No bloquee ninguna abertura de ventilación. Instale la unidad según las instrucciones del fabricante.
8. No la instale cerca de fuentes de calor, como radiadores, registradores de calor, estufas o cualquier otro dispositivo (incluyendo amplificadores) que produzcan calor.
9. No manipule la finalidad de seguridad del enchufe polarizado o tipo de tierra. Un enchufe polarizado tiene dos clavijas, siendo una más ancha que la otra. El enchufe tipo de tierra posee dos clavijas normales y una tercera clavija. La clavija ancha y la tercera clavija han sido diseñadas para su seguridad. Si el enchufe suministrado no entrase en el enchufe de su pared, consulte a un electricista para sustituir el enchufe obsoleto.
10. Proteja el cable de la fuente de alimentación contra las pisadas o las presiones, en particular en la zona de los enchufes. Coloque unos recipientes adecuados y el punto desde el que saldrán de la unidad. Asegúrese de que el enchufe esté cerca de la unidad para que sea fácilmente accesible.
11. Utilice únicamente los complementos / accesorios especificados por el fabricante.
12. Utilice el dispositivo con el carrito, stand, trípode, soporte o mesa especificado exclusivamente por el fabricante o vendido con la unidad. Cuando se utilice un carrito, tenga cuidado cuando mueva la combinación del carrito / unidad para evitar que se caiga al suelo.
13. Desconecte la unidad cuando no vaya a ser utilizada durante un largo periodo de tiempo.
14. Consulte todo el mantenimiento al personal de mantenimiento cualificado. El mantenimiento es requerido cuando la unidad ha sido dañada de alguna forma, como por ejemplo: si el cable de alimentación o el enchufe están dañados; si se ha derramado líquido o si se han caído objetos sobre la unidad; si la unidad se ha expuesto a la lluvia o la humedad; o si la unidad no funciona con normalidad o si se ha caído.



## Declaración de cumplimiento de la RoHS2

Este producto ha sido diseñado y fabricado cumpliendo la Directiva 2011/65/EU del Parlamento Europeo y el Consejo para la restricción del uso de ciertas sustancias peligrosas en equipos eléctricos y electrónicos (Directiva RoHS2) y se considera que cumple con los valores de concentración máximos publicados por el European Technical Adaptation Committee (Comité Europeo de Adaptaciones Técnicas) (TAC) tal y como se muestra a continuación:

Sustancia	Concentración máxima propuesta	Concentración Real
Plomo (Pb)	0,1%	< 0,1%
Mercurio (Hg)	0,1%	< 0,1%
Cadmio (Cd)	0,01%	< 0,01%
Cromo Hexavalente (Cr6+)	0,1%	< 0,1%
Bifenilos polibrominados (PBB)	0,1%	< 0,1%
Éteres Diféniles Polibrominados (PBDE)	0,1%	< 0,1%

Ciertos componentes de los productos indicados más arriba están exentos bajo el Apéndice III de las Directivas RoHS2 tal y como se indica a continuación:

Ejemplos de los componentes exentos:

1. Mercurio en lámparas fluorescentes de cátodo frío y lámparas fluorescentes de electrodo externo (CCFL y EEFL) para usos especiales sin sobrepasar (por lámpara):
  - (1) Longitud pequeña ( $\leq 500$  mm): máximo de 3,5 por lámpara.
  - (2) Longitud media ( $> 500$  mm y  $\leq 1.500$  mm): máximo de 5 mg por lámpara.
  - (3) Longitud grande ( $> 1.500$  mm): máximo de 13 mg por lámpara.
2. Plomo en el vidrio de los tubos de rayos catódicos.
3. Plomo en el vidrio de los tubos fluorescentes sin sobrepasar el 0,2 % en peso.
4. Plomo como elemento de aleación en aluminio que contenga hasta un 0,4 % de su peso en plomo.
5. Aleación de cobre que contenga hasta un 4 % de su peso en plomo.
6. Plomo en pastas de soldadura de alta temperatura de fusión (es decir, aleaciones de plomo que contengan en peso un 85 % de plomo o más).
7. Componentes eléctricos y electrónicos que contengan plomo en un vidrio o cerámica de un tipo distinto de la cerámica dieléctrica de condensadores, por ejemplo, dispositivos piezoelectrónicos, o en un compuesto de matrices de vidrio o cerámica.

## Información del copyright

Copyright © ViewSonic® Corporation, 2018. Todos los derechos reservados. Macintosh y Power Macintosh son marcas registradas de Apple Inc. Microsoft, Windows, Windows NT y el logo de Windows son marcas registradas de Microsoft Corporation en los Estados Unidos y en otros países. ViewSonic, el logo de los tres pájaros, OnView, ViewMatch y ViewMeter son marcas registradas de ViewSonic Corporation. VESA es una marca registrada de Video Electronics Standards Association. DPMS y DDC son marcas registradas de VESA. PS/2, VGA y XGA son marcas registradas de International Business Machines Corporation. Exención de responsabilidad: ViewSonic Corporation no será responsable de las omisiones ni de los errores técnicos o editoriales contenidos en este documento; De igual forma, no será responsable de los daños accidentales o resultantes del suministro de este material, el rendimiento o la utilización de este producto. Con el objetivo de seguir mejorando el producto, ViewSonic Corporation se reserva el derecho de modificar las especificaciones del producto sin previo aviso. La información contenida en este documento puede cambiar sin previo aviso. No se permite la copia, reproducción o transmisión a través de cualquier modo de ninguna parte de este documento para cualquiera que sea el motivo sin el previo permiso por escrito de ViewSonic Corporation.

## Registro del producto

Para satisfacer posibles necesidades futuras referentes al producto y para recibir información adicional sobre este a medida que esté disponible, visite la sección correspondiente a su región en el sitio web de ViewSonic para registrar su producto en línea.

Registrar su producto es la mejor forma de prepararse ante futuras necesidades de servicio al cliente.

Imprima esta guía de usuario y complete la información de la sección "Para sus registros".

Para más información, consulte la sección "Atención al cliente" en esta guía.

### Para su información

<b>Nombre del producto:</b>	PS500X/PS501X/PS600X/PS501W/PS600W ViewSonic DLP Projector
<b>Número del modelo:</b>	VS17258/VS17259/VS17260/VS17261/VS17262
<b>Número del documento:</b>	PS500X/PS501X/PS600X/PS501W/PS600W_UG_ESP Rev. 1.0 11-26-11
<b>Número de serie:</b>	_____
<b>Fecha de compra:</b>	_____

### Desecho del producto al final de su vida útil

La lámpara de este producto contiene mercurio, lo que puede representar un peligro para usted y para el medioambiente. Sea cuidadoso y deseche de este producto de acuerdo con las leyes locales, estatales y federales.

ViewSonic es respetuoso con el medioambiente y está comprometido a trabajar y vivir de una manera que sea respetuosa con el medioambiente. Gracias por ser parte de una forma de Computación más Inteligente y más Verde. Visite el sitio web de ViewSonic para saber más.

EE.UU. y Canadá: <http://www.viewsonic.com/company/green/recycle-program/>

Europa: <http://www.viewsoniceurope.com/eu/support/call-desk/>

Taiwán: <http://recycle.epa.gov.tw/recycle/index2.aspx>

# Índice

---

## **Instrucciones de seguridad importantes .....2**

## **Introducción .....5**

Características del proyector ..... 5

Contenido enviado ..... 6

Controles y funciones ..... 7

## **Colocación del proyector .....13**

Selección del lugar ..... 13

Dimensiones de la proyección ..... 14

## **Conexión .....16**

Conexión a un ordenador o monitor ..... 17

Conexión de dispositivos de fuente de vídeo ..... 18

Reproducción de sonido mediante el proyector ..... 20

## **Funcionamiento .....21**

Puesta en marcha del proyector ..... 21

Uso de los menús ..... 22

Uso de la función de contraseña ..... 23

Conmutación de la señal de entrada ..... 25

Ajuste de la imagen proyectada ..... 26

Ampliación y búsqueda de detalles.... 28

Selección de la relación de aspecto.... 28

Optimización de la imagen ..... 30

Configuración del temporizador de presentación..... 33

Ocultar la imagen ..... 35

Bloqueo de las teclas de control..... 35

Funcionamiento en un entorno de altitud elevada ..... 36

Uso de la función CEC ..... 36

Uso de las funciones 3D ..... 37

Control del proyector mediante un entorno LAN (PS600W/PS600X)..... 38

Uso del proyector en modo en espera ..... 45

Ajuste del sonido ..... 45

Desconexión del proyector ..... 46

Funcionamiento del menú ..... 47

## **Mantenimiento .....57**

Mantenimiento del proyector..... 57

Uso del filtro de polvo (accesorio opcional)..... 57

Información de la lámpara ..... 59

## **Resolución de problemas.....62**

## **Especificaciones .....63**

Dimensiones ..... 63

Instalación con montaje en el techo ..... 63

Tabla de control IR ..... 64

Tabla de comandos RS232 ..... 65

Tabla de tiempos..... 75

Especificaciones del proyector ..... 79

## **Información sobre derechos de autor .....81**

# Instrucciones de seguridad importantes

---

El proyector se ha diseñado y comprobado para cumplir con las últimas normas sobre seguridad de los equipos de tecnología de la información. Sin embargo, para garantizar el uso seguro de este producto, es importante que siga las instrucciones que se mencionan en este manual y que están marcadas en el producto.

## Instrucciones de seguridad

1. **Lea este manual antes de utilizar el proyector.** Guárdelo para poder consultarlo en el futuro.
2. **No mire directamente al objetivo del proyector mientras esté en funcionamiento.** El intenso haz de luz puede dañarle los ojos.
3. **Todas las reparaciones deben ser realizadas por personal técnico cualificado.**
4. **Abra siempre el obturador del objetivo o quite la tapa del objetivo cuando la lámpara del proyector esté encendida.**
5. En algunos países, la tensión de la línea NO es estable. Este proyector se ha diseñado para que funcione de forma segura con una alimentación de 100 a 240 voltios CA, pero puede fallar si se produce un corte de alimentación o una sobretensión de  $\pm 10$  voltios. **En las zonas en las que se puedan producir fluctuaciones o cortes de la tensión de red, se recomienda conectar el proyector con un estabilizador de tensión, un protector contra sobretensiones o un sistema de alimentación ininterrumpida (SAI).**
6. No bloquee el objetivo de proyección con ningún objeto cuando el proyector esté en marcha, ya que los objetos podrían calentarse y deformarse e, incluso, provocar un incendio. Para apagar temporalmente la lámpara, pulse BLANK en el proyector o en el mando a distancia.
7. La lámpara se calienta mucho durante el funcionamiento. Deje que el proyector se enfríe durante 45 minutos aproximadamente antes de extraer el conjunto de la lámpara para cambiarla.
8. No utilice lámparas que hayan superado su vida útil. El uso excesivo de las lámparas después de su vida útil puede provocar que se rompan en ocasiones poco frecuentes.
9. Nunca debe cambiar el conjunto de la lámpara ni ningún componente electrónico a menos que el proyector esté desenchufado.
10. No coloque este producto en un carro, un soporte o una mesa inestables. El producto podría caerse y podría resultar muy dañado.
11. No intente desmontar este proyector. En el interior hay tensiones peligrosas que podrían provocar la muerte en caso de entrar en contacto con las piezas bajo tensión. En ningún caso debe quitar o retirar otras tapas. Todas las reparaciones deben ser realizadas exclusivamente por personal técnico cualificado.
12. No coloque este proyector en ninguno de los entornos siguientes.
  - Lugares mal ventilados o confinados. Deje una separación mínima de 50 cm con las paredes y deje que el aire fluya libremente alrededor del proyector.
  - Lugares en los que las temperaturas puedan subir excesivamente, como el interior de un automóvil con todas las ventanas subidas.
  - Lugares en los que un exceso de humedad, polvo o humo de tabaco pueda contaminar los componentes ópticos, lo que puede reducir la vida útil del proyector y oscurecer la imagen.
  - Lugares cercanos a las alarmas de incendios
  - Lugares con una temperatura ambiente superior a 40 °C / 104 °F
  - Lugares de altitud superior a 3000 m (10.000 pies).

13. No bloquee los orificios de ventilación. Si los orificios de ventilación están muy obstruidos, el sobrecalentamiento del interior del proyector puede provocar un incendio.
  - No coloque este proyector sobre una manta, ropa de cama o cualquier otra superficie blanda.
  - No tape este proyector con un trapo o cualquier otro objeto.
  - No coloque objetos inflamables cerca del proyector.
14. Coloque siempre el proyector en una superficie plana y horizontal mientras esté en marcha.
  - No utilice el proyector si queda inclinado en un ángulo superior a 10 grados de izquierda a derecha, ni en un ángulo superior a 15 grados de delante hacia atrás. El uso del proyector en una posición que no quede totalmente horizontal puede provocar un fallo o daños en la lámpara.
15. No coloque el proyector verticalmente sobre un extremo. De lo contrario, el proyector podría caerse y provocar lesiones personales o daños en el proyector.
16. No pise el proyector ni coloque objetos encima. Además de la posibilidad de provocar daños materiales en el proyector, también podrían producirse accidentes y lesiones personales.
17. No coloque objetos líquidos cerca ni encima del proyector. Si se derraman líquidos en el proyector, podría fallar. Si el proyector se moja, desconéctelo de la toma de corriente de la pared y avise a su centro técnico local para reparar el proyector.
18. Este producto puede mostrar imágenes invertidas para su instalación en el techo.



**Utilice únicamente un kit de montaje para techo adecuado para instalar el proyector y asegúrese de que la instalación sea segura.**

19. Cuando el proyector esté en marcha, es posible que note aire caliente y olor desde su rejilla de ventilación. Esto es algo normal, no es un defecto del producto.
20. No utilice la barra de seguridad para transportar o instalar el producto. Debe utilizarse con un cable antirrobo disponible en el mercado.
21. PRECAUCIÓN

Este producto puede emitir radiaciones ópticas peligrosas. No mire fijamente a la lámpara cuando esté encendida. Puede ser dañino para la vista. Grupo de riesgo 2. Al igual que con cualquier fuente de luz brillante, no fije la vista en el haz de luz, RG2 IEC 62471-5:201



#### **Advertencia**

- **ESTE APARATO DEBE CONTAR CON TOMA A TIERRA.**
- **Al instalar la unidad, incluya un dispositivo de desconexión de fácil acceso en el cableado fijo o conecte el enchufe a una toma de salida cerca de la unidad y de fácil acceso. Si se produjera un fallo durante el funcionamiento de la unidad, utilice el dispositivo de desconexión para cortar la corriente o desconecte el enchufe de corriente.**

## **Instrucciones de seguridad relativas al montaje del proyector en el techo**

Deseamos que tenga una experiencia agradable con el proyector. Por lo tanto, debemos señalarle esta cuestión de seguridad para evitar lesiones personales y daños materiales.

Si tiene la intención de instalar el proyector en el techo, le recomendamos encarecidamente que utilice un kit adecuado de montaje del proyector en el techo y que se asegure de que el proyector queda instalado de forma segura y protegida.

Si utiliza un kit inadecuado de montaje del proyector en el techo, se producirá un riesgo para la seguridad, ya que el proyector puede caerse del techo debido a una sujeción incorrecta por haber utilizado un calibre incorrecto o unos tornillos de longitud incorrecta.



Puede adquirir un kit de montaje del proyector en el techo en el lugar en el que haya adquirido el proyector. Asimismo, le recomendamos que adquiera un cable de seguridad separado y que lo conecte de forma segura tanto a la ranura de bloqueo antirrobo del proyector como a la base de la arandela de montaje en el techo. Esto desempeñará la función secundaria de sujetar el proyector en caso de que la sujeción de la abrazadera de montaje se suelte.

## Características del proyector

El proyector integra una proyección de motor óptico de alto rendimiento y un diseño fácil de usar para conseguir un alto grado de fiabilidad y facilidad de uso.

 **Puede que algunas de las características no estén disponibles en su proyector. El rendimiento final puede variar y está sujeto a las especificaciones del modelo.**

- La función de ahorro de energía reduce el consumo energético de la lámpara hasta un 70% cuando no se detecta una señal de entrada durante un tiempo determinado.
- Temporizador de presentación para controlar mejor el tiempo durante las presentaciones.
- Configuración LAN que permite administrar el estado del proyector desde un ordenador a distancia
- Compatible con pantalla en 3D.
- Administración de color, que permite ajustar el color a su gusto.
- Consumo de energía inferior a 0,5 W cuando está activado el modo de ahorro de energía.
- Corrección del color de pantalla, que permite proyectar en superficies de varios colores predefinidos.
- Autobúsqueda rápida, que acelera el proceso de detección de señal.
- Modos de color que proporcionan opciones para distintas finalidades de proyección.
- Ajuste automático con una tecla para visualizar la mejor calidad de imagen (sólo para señal analógica).
- Corrección digital de deformación trapezoidal y/o ajuste de cuatro esquinas para corregir las imágenes distorsionadas
- Control de administración de color ajustable de la visualización de datos/vídeo.
- Capacidad para visualizar 1 071 millones de colores.
- Menús multilingües de presentación en pantalla (OSD).
- Modos normal y económico conmutables para reducir el consumo de energía.
- Compatibilidad de componente HDTV (YPbPr)
- La función HDMI CEC (control electrónico de consumo) permite el funcionamiento sincronizado de apagado/encendido entre el proyector y un dispositivo reproductor de DVD compatible con CEC, conectado a la entrada HDMI del proyector.

 **El brillo aparente de la imagen proyectada variará según las condiciones de iluminación ambiente y la configuración seleccionada de contraste/brillo de la señal de entrada, y es directamente proporcional a la distancia de proyección.**

 **El brillo de la lámpara disminuirá con el tiempo y podrá variar con respecto a las especificaciones de los fabricantes de lámparas. Ese comportamiento es normal y de esperar.**

# Contenido enviado

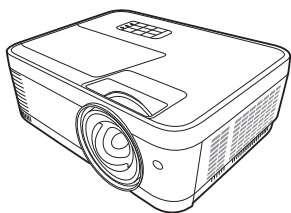

---

1. Proyector

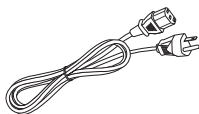

2. Cable de alimentación

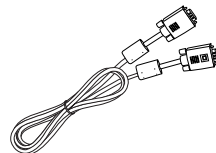

3. Cable VGA

---



4. Guía de inicio rápido

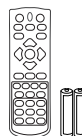

5. Mando distancia y pilas

---

6. Lámpara de reemplazo (opcional) (Póngase en contacto con personal de servicio técnico cualificado para cambiar la lámpara)

7. Filtro de polvo (opcional)

---

# Controles y funciones

## Proyector

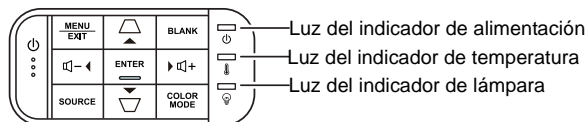

PS501W/PS501X/PS500X

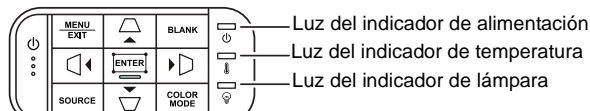

PS600W/PS600X

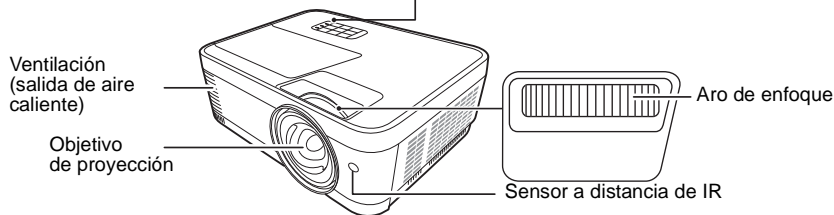

- **Alimentación**  
Alterna el proyector entre modo en espera y encendido.
- **Teclas de deformación trapezoidal**  
Corrigen manualmente las imágenes distorsionadas resultantes de una proyección en ángulo.
- **Izquierda/ Derecha/ Arriba/ Abajo**  
Sirve para seleccionar los elementos del menú y hacer ajustes cuando el menú de presentación en pantalla (OSD) está activado.
- **Menu (Menú)**  
Conecta el menú de presentación en pantalla (OSD).
- **Exit (Salir)**  
Vuelve al menú OSD anterior, sale y guarda la configuración de menú.
- **Fuente**  
Muestra la barra de selección de fuente.
- **Blank (En blanco)**  
Oculta la imagen de la pantalla.
- **Enter (Intro)**  
Ejecuta el elemento seleccionado del menú de presentación en pantalla (OSD) cuando este está activado.
- **Aj. esquina**  
Muestra la **Aj. esquina** página.
- **Color Mode (Modo color)**  
Selecciona un modo de configuración de imagen disponible.
- **Subir volumen**  
Aumenta el nivel de volumen.
- **Bajar volumen**  
Reduce el nivel de volumen.

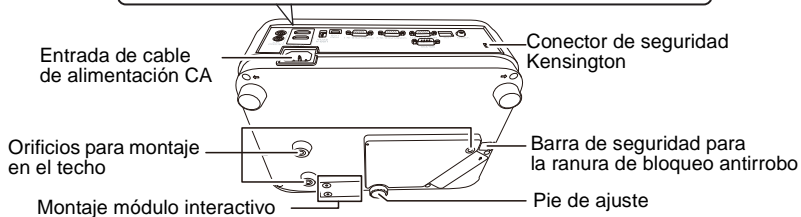
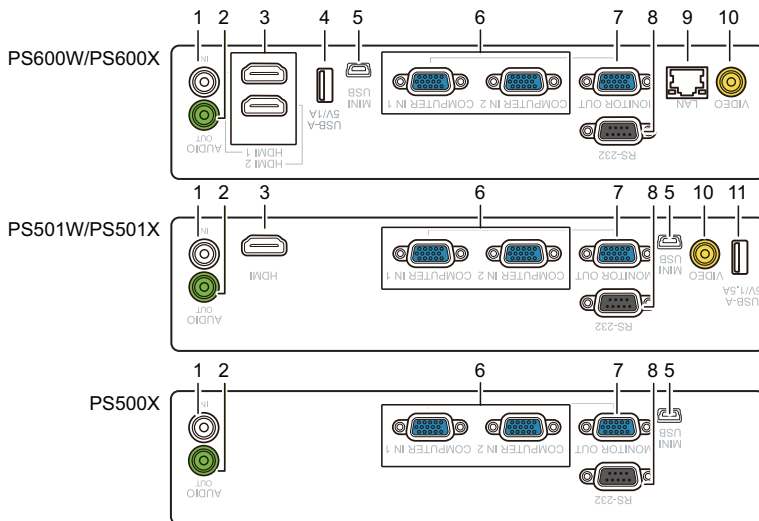

- |  |  |
|--|--|
| <p><b>1. AUDIO IN (ENTRADA DE AUDIO)</b><br/>Toma de entrada de señal de audio.</p> <p><b>2. AUDIO OUT (SALIDA DE AUDIO)</b><br/>Toma de salida de señal de audio.</p> <p><b>3. HDMI</b><br/>Puerto HDMI.</p> <p><b>4. USB 5V/1A Out (Salida USB 5V/1A)</b><br/>Puerto USB de tipo A para alimentación de corriente.</p> <p><b>5. Mini USB</b><br/>Minipuerto USB.</p> <p><b>6. COMPUTER</b><br/>Toma de entrada de señal RGB (PC)/vídeo por componentes (YPbPr/YCbCr)</p> | <p><b>7. MONITOR OUT (SALIDA MONITOR)</b><br/>Toma de salida de señal RGB.</p> <p><b>8. RS-232</b><br/>Puerto de control RS-232.</p> <p><b>9. LAN</b><br/>Puerto LAN RJ45.</p> <p><b>10. VIDEO (VÍDEO)</b><br/>Toma de entrada de vídeo.</p> <p><b>11. USB 5V/1.5A Out (Salida USB 5V/1.5A)</b><br/>Puerto USB de tipo A para alimentación de corriente.</p> |
|--|--|

# Mando a distancia

PS600W/PS600X

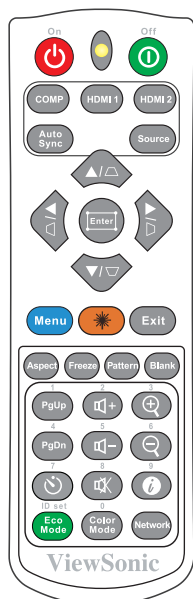

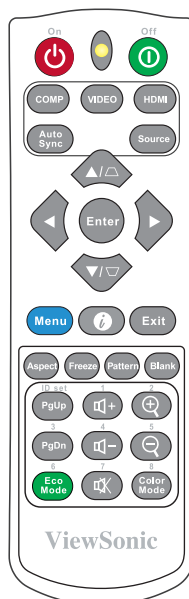

PS501W/PS501X/PS500X



☞ Para usar las teclas de mando a distancia de **avance de página** (Avanzar página, Retroceder página), consulte información detallada en **"Uso de la función PgUp (Avanzar página)/PgDn (Retroceder página) a distancia"** en la **página 11**.

- **⏻ On (Activado)/ ⏻ Desactivado**  
Alterna el proyector entre modo en espera y encendido.
- **COMP**  
Selecciona la fuente del puerto **COMPUTER** para mostrar.
- **HDMI**  
Selecciona la fuente del puerto **HDMI** para mostrar.
- **HDMI 1**  
Selecciona la fuente del puerto **HDMI 1** para mostrar.
- **HDMI 2**  
Selecciona la fuente del puerto **HDMI 2** para mostrar.
- **VIDEO (VÍDEO)**  
Selecciona la fuente del puerto **VIDEO (VÍDEO)** o **S-VIDEO** para mostrar.
- **Auto Sync (Sincronización automática)**  
Determina automáticamente la mejor sincronización de imagen de la imagen visualizada.
- **Fuente**  
Muestra la barra de selección de fuente.
- **△ / ▽ / ▷ / ◁ (Teclas de deformación trapecoidal)**  
Corrigen manualmente las imágenes distorsionadas resultantes de una proyección en ángulo.
- **Enter (Intro)**  
Ejecuta el elemento seleccionado en el menú de presentación en pantalla (OSD).

-  Muestra la página **Aj. esquina**.
- ◀ **Izquierda**/ ▶ **Derecha**/ ▲ **Arriba**/ ▼ **Abajo**  
Selecciona los elementos deseados del menú y realiza ajustes.
- **Menu (Menú)**  
Conecta el menú de presentación en pantalla (OSD).
- **Exit (Salir)**  
Sale y guarda la configuración del menú.
- ✳ (Láser)  
Emite una luz de puntero láser visible para las presentaciones.
- **Aspect (Aspecto)**  
Muestra la barra de selección de relación de aspecto.
- **Freeze (Congelar)**  
Congela la imagen de la pantalla.
- **Pattern (Patrón)**  
Muestra el patrón de prueba integrado.
- **Blank (En blanco)**  
Oculta la imagen de la pantalla.
- **PgUp (Avanzar pág.) (Avanzar página)/ PgDn (Retroceder pág.) (Retroceder página)**  
Hace funcionar el programa de software de visualización (en un PC o lector USB conectado) que responde a comandos de avanzar/retroceder página (como Microsoft PowerPoint).
- ☹ (Temporizador de presentación)  
Muestra el menú de configuración del temporizador de presentación.
- **Eco Mode (Modo Eco)**  
Muestra la barra de selección de modo de lámpara.
- 🔊+ (Subir volumen)  
Aumenta el nivel de volumen.
- 🔊- (Bajar volumen)  
Reduce el nivel de volumen.
- 🔇 (Silencio)  
Alterna la activación y la desactivación de audio del proyector.
- ⓘ (Información)  
Muestra el menú **INFORMACIÓN**.
- 🔍 (Aumentar zoom)  
Magnifica el tamaño de la imagen proyectada.
- 🔍 (Disminuir zoom)  
Reduce el tamaño de la imagen proyectada.
- **Color Mode (Modo color)**  
Muestra la barra de selección de modo de color.
- **Network (Red)**  
Muestra el menú **Ajuste control LAN**.

 Solo está disponible cuando se selecciona una entrada de PC o una señal de lector USB.

## Código del mando a distancia

El proyector puede asignarse a 8 códigos del mando a distancia distintos, del 1 al 8. Cuando hay varios proyectores adyacentes que funcionan al mismo tiempo, la conmutación de los códigos del mando a distancia pueden evitar las interferencias de otros mandos a distancia. En primer lugar, configure el código del mando a distancia del proyector, antes de cambiarlo para el mando a distancia.

Para cambiar el código del proyector, seleccione de 1 a 8 en el menú **SISTEMA > Código mando distancia**.

Para cambiar el código del mando a distancia, pulse conjuntamente **ID set (ID configurado)** y el botón del número correspondiente al código del mando a distancia configurado en el OSD del proyector, durante 5 segundos como mínimo. El código inicial configurado es 1. Cuando el código se cambia a 8, el mando a distancia puede controlar todos los proyectores.

**Si se configuran códigos distintos en el proyector y en el mando a distancia, no habrá respuesta del mando a distancia. Cuando suceda eso, aparecerá un mensaje para recordarle que cambie el código del mando a distancia.**

Configuración del mando a distancia	8
Cód mando distancia	8

## Uso de la función PgUp (Avanzar pág.)/PgDn (Retroceder pág.) a distancia

La capacidad de utilizar el ordenador con el mando a distancia le aporta más flexibilidad a la hora de realizar presentaciones.

1. Configure la señal de entrada como una señal de PC.
2. Conecte el proyector con su PC u ordenador portátil, con un cable USB, antes de utilizar el mando a distancia en lugar del ratón del ordenador. Consulte información detallada en "[Conexión a un ordenador o monitor](#)" en la [página 17](#).
3. Para hacer funcionar el programa de software de visualización (en un PC conectado) que responde a comandos de avanzar/retroceder página (como Microsoft PowerPoint) pulse **PgUp (Avanzar pág.)/PgDn (Retroceder pág.)**.

## Alcance efectivo del mando a distancia

Preste atención a la ilustración sobre la ubicación del(de los) sensor(es) de infrarrojos (IR) del mando a distancia. Para que funcione correctamente, el mando a distancia debe situarse a un ángulo de unos 30 grados, en perpendicular al(a los) sensor(es) de mando a distancia IR del proyector. La distancia entre el mando a distancia y el(los) sensor(es) no debe superar los 8 metros (aprox. 26 pies).

Asegúrese de que no haya obstáculos entre el mando a distancia y el(los) sensor(es) IR del proyector que puedan obstruir el haz de infrarrojos.



## Cambio de las pilas del mando a distancia

1. Para abrir la tapa de las pilas, dé la vuelta al mando a distancia para ver la parte trasera, presione la pestaña de la tapa y deslícela hacia abajo, en la dirección indicada por la flecha en la imagen.
2. Extraiga las pilas (en caso necesario) e instale dos pilas AAA, respetando su polaridad, tal y como se indica en la base del compartimento de las pilas. El polo positivo (+) debe coincidir con el positivo y el negativo (-), con el negativo.



3. Vuelva a colocar la tapa, alineándola con la base y presionándola para que se coloque bien. Deje de presionar cuando escuche un clic.

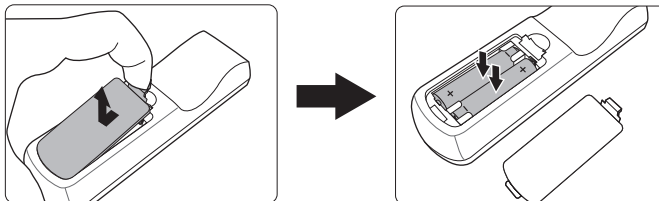

 **ADVERTENCIA**

- Evite dejar el mando a distancia y las pilas en un lugar muy caliente o húmedo, como la cocina, el cuarto de baño, una sauna, una terraza acristalada o un automóvil cerrado.
- Sustitúyalas únicamente con el mismo tipo de pilas o un tipo equivalente recomendado por el fabricante de las pilas.
- Elimine las pilas usadas de acuerdo con las instrucciones del fabricante y la normativa medioambiental de su región.
- No tire nunca las pilas al fuego. Se podría producir una explosión.
- Si las pilas se agotan o si no va a utilizar el mando a distancia durante mucho tiempo, extraiga las pilas para evitar daños en el mando a distancia debido a posibles fugas de las pilas.

# Colocación del proyector

## Selección del lugar

La distribución de la sala o las preferencias personales dictarán el lugar de instalación seleccionado. Tenga en cuenta el tamaño y la posición de la pantalla, la ubicación de una toma de corriente adecuada y la ubicación y la distancia entre el proyector y el resto del equipo.

El proyector se ha diseñado para instalarlo en uno de los posibles lugares de instalación siguientes:

### 1. Frontal mesa

Seleccione este lugar con el proyector colocado cerca del suelo, delante de la pantalla. Es la forma más habitual de colocar el proyector para configurarlo rápidamente y facilitar su movilidad.

Configure **Frontal mesa** en el menú **SISTEMA > Posición proyector** una vez encendido el proyector.

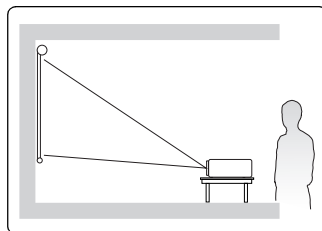

### 2. Frontal techo

Seleccione este lugar con el proyector suspendido al revés, desde el techo, delante de la pantalla.

Compre a su distribuidor el kit de montaje del proyector en el techo, para instalar el proyector en el techo.

Configure **Frontal techo** en el menú **SISTEMA > Posición proyector** una vez encendido el proyector.

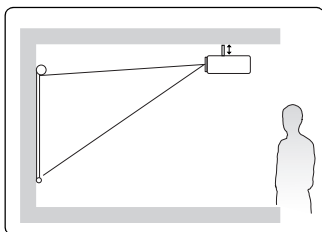

### 3. Posterior techo

Seleccione este lugar con el proyector suspendido al revés, desde el techo, detrás de la pantalla.

Tenga en cuenta que, para este lugar de instalación, necesitará una pantalla especial de proyección trasera y el kit de montaje del proyector en el techo.

Configure **Posterior techo** en el menú **SISTEMA > Posición proyector** una vez encendido el proyector.

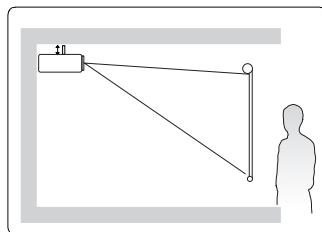

### 4. Posterior mesa

Seleccione este lugar con el proyector colocado cerca del suelo, detrás de la pantalla.

Tenga en cuenta que necesitará una pantalla especial de proyección trasera.

Configure **Posterior mesa** en el menú **SISTEMA > Posición proyector** una vez encendido el proyector.

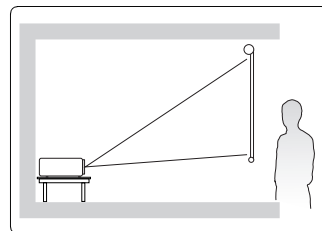

# Dimensiones de la proyección

- La "pantalla" mencionada a continuación hace referencia a la pantalla de proyección que, habitualmente, está compuesta por una superficie de pantalla y una estructura de soporte.
- Consulte "[Especificaciones del proyector](#)" en la [página 79](#) para obtener información sobre la resolución de pantalla nativa de este proyector.

## PS600X/PS501X/PS500X

- Imagen 4:3 en una pantalla 4:3

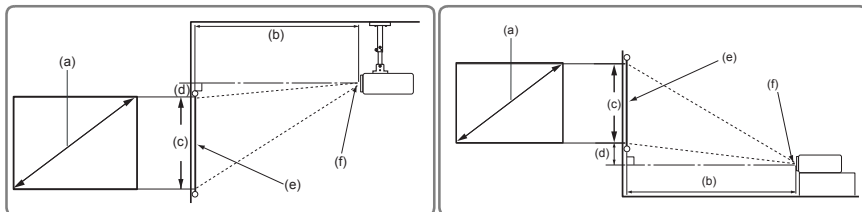

- Imagen 4:3 en una pantalla 16:10

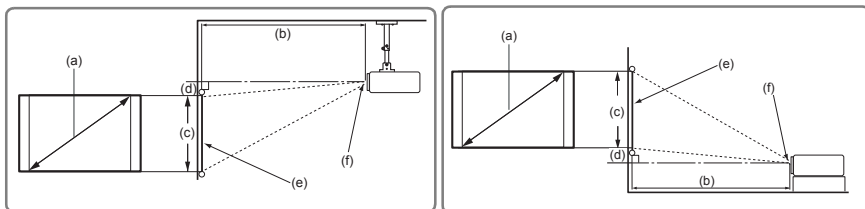

(e): Pantalla (f): Centro del objetivo

(a) Tamaño de Pantalla [inch (m)]	Imagen 4:3 en una pantalla 4:3				Imagen 16:9 en una pantalla 4:3			
	(b) Distancia de proyección [m (pulgadas)]	(c) Altura de la imagen [cm (pulgadas)]	(d) Desplazamiento vertical [cm (pulgadas)]	(b) Distancia de proyección [m (pulgadas)]	(c) Altura de la imagen [cm (pulgadas)]	(d) Desplazamiento vertical [cm (pulgadas)]		
30 (0,8)	0,4 (15)	40 (16)	6,1 (2,4)	0,4 (15)	38 (15)	9,5 (3,8)		
40 (1,0)	0,5 (19)	54 (21)	8,1 (3,2)	0,5 (19)	51 (20)	12,7 (5,0)		
50 (1,3)	0,6 (24)	67 (26)	10,1 (4,0)	0,6 (24)	64 (25)	15,9 (6,3)		
60 (1,5)	0,74 (29)	81 (32)	12,1 (4,8)	0,74 (29)	76 (30)	19,1 (7,5)		
70 (1,8)	0,86 (34)	94 (37)	14,1 (5,6)	0,86 (34)	89 (35)	22,2 (8,8)		
80 (2,0)	0,99 (39)	108 (42)	16,2 (6,4)	0,99 (39)	102 (40)	25,4 (10,0)		
90 (2,3)	1,11 (44)	121 (48)	18,2 (7,2)	1,11 (44)	114 (45)	28,6 (11,3)		
100 (2,5)	1,23 (49)	135 (53)	20,2 (7,9)	1,23 (49)	127 (50)	31,8 (12,5)		
120 (3,0)	1,48 (58)	162 (64)	24,2 (9,5)	1,48 (58)	152 (60)	38,1 (15,0)		
150 (3,8)	1,9 (73)	202 (79)	30,3 (11,9)	1,9 (73)	191 (75)	47,6 (18,8)		
200 (5,1)	2,5 (97)	269 (106)	40,4 (15,9)	2,5 (97)	254 (100)	63,5 (25,0)		
250 (6,4)	3,1 (122)	337 (132)	50,5 (19,9)	3,1 (122)	318 (125)	79,4 (31,3)		
300 (7,6)	3,7 (146)	404 (159)	60,6 (23,8)	3,7 (146)	381 (150)	95,3 (37,5)		

# PS600W/PS501W

- Imagen 16:10 en una pantalla 16:10

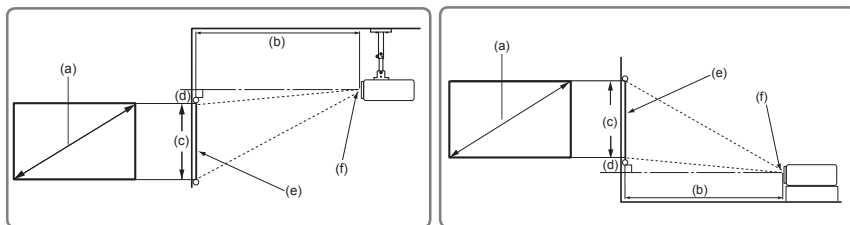

- Imagen 16:10 en una pantalla 4:3

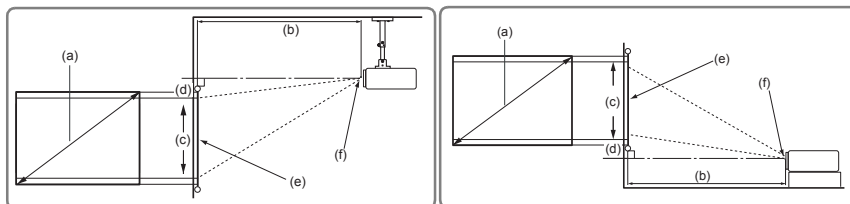

(e): Pantalla (f): Centro del objetivo

(a) Tamaño de Pantalla [inch (m)]	Imagen 16:10 en una pantalla 16:10			Imagen 16:10 en una pantalla 4:3		
	(b) Distancia de proyección [m (pulgadas)]	(c) Altura de la imagen [cm (pulgadas)]	(d) Desplazamiento vertical [cm (pulgadas)]	(b) Distancia de proyección [m (pulgadas)]	(c) Altura de la imagen [cm (pulgadas)]	(d) Desplazamiento vertical [cm (pulgadas)]
30 (0,8)	0,32 (12)	40 (16)	2,0 (0,8)	0,30 (12)	38 (15)	1,9 (0,8)
40 (1,0)	0,42 (17)	54 (21)	2,7 (1,1)	0,40 (16)	51 (20)	2,5 (1,0)
50 (1,3)	0,53 (21)	67 (26)	3,4 (1,3)	0,50 (20)	64 (25)	3,2 (1,3)
60 (1,5)	0,63 (25)	81 (32)	4,0 (1,6)	0,60 (23)	76 (30)	3,8 (1,5)
70 (1,8)	0,74 (29)	94 (37)	4,7 (1,9)	0,70 (27)	89 (35)	4,4 (1,8)
80 (2,0)	0,84 (33)	108 (42)	5,4 (2,1)	0,79 (31)	102 (40)	5,1 (2,0)
90 (2,3)	0,95 (37)	121 (48)	6,1 (2,4)	0,89 (35)	114 (45)	5,7 (2,3)
100 (2,5)	1,05 (41)	135 (53)	6,7 (2,6)	0,99 (39)	127 (50)	6,4 (2,5)
120 (3,0)	1,26 (50)	162 (64)	8,1 (3,2)	1,19 (47)	152 (60)	7,6 (3,0)
150 (3,8)	1,58 (62)	202 (79)	10,1 (4,0)	1,49 (59)	191 (75)	9,5 (3,8)
200 (5,1)	2,11 (83)	269 (106)	13,5 (5,3)	1,99 (78)	254 (100)	12,7 (5,0)
250 (6,4)	2,63 (104)	337 (132)	16,8 (6,6)	2,48 (98)	318 (125)	15,9 (6,3)
300 (7,6)	3,16 (124)	404 (159)	20,2 (7,9)	2,98 (117)	381 (150)	19,1 (7,5)

 Hay una tolerancia del 3 % entre estas cifras debido a las variaciones de los componentes ópticos. Se recomienda que, si su intención es instalar el proyector de forma permanente, haga pruebas físicas con el tamaño y la distancia de proyección, con el proyector in situ, antes de instalarlo permanentemente, para adaptarlo a sus características ópticas. Esto le ayudará a determinar la posición de instalación exacta, de forma que resulte la posición más conveniente para la instalación.

# Conexión

Cuando conecte una fuente de señal al proyector, asegúrese de realizar lo siguiente:

1. Apague todos los equipos antes de realizar cualquier conexión.
2. Utilice los cables de señal correctos para cada fuente.
3. Asegúrese de que los cables estén insertados correctamente.

☞ En lo que respecta a las conexiones que se indican a continuación, es posible que los cables no se hayan incluido con el proyector (véase "[Contenido enviado](#)" en la página 6). Esos cables se pueden adquirir en tiendas de electrónica.

☞ Las siguientes ilustraciones de conexiones se usan únicamente como referencia. Las tomas de conexión disponibles en el proyector variarán según el modelo de proyector.

☞ Puede consultar los métodos de conexión detallados en las páginas 17-20.

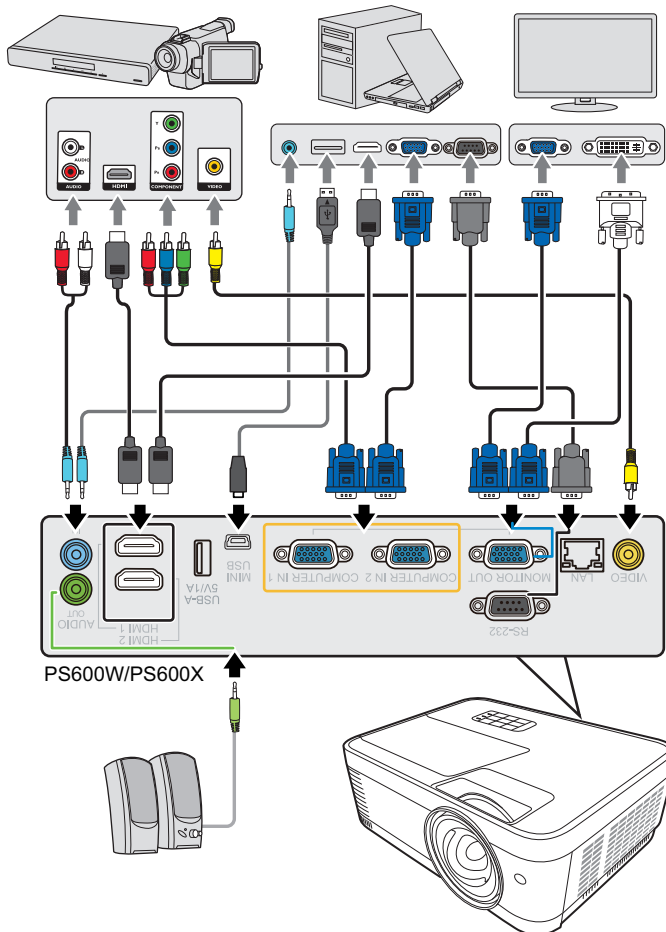

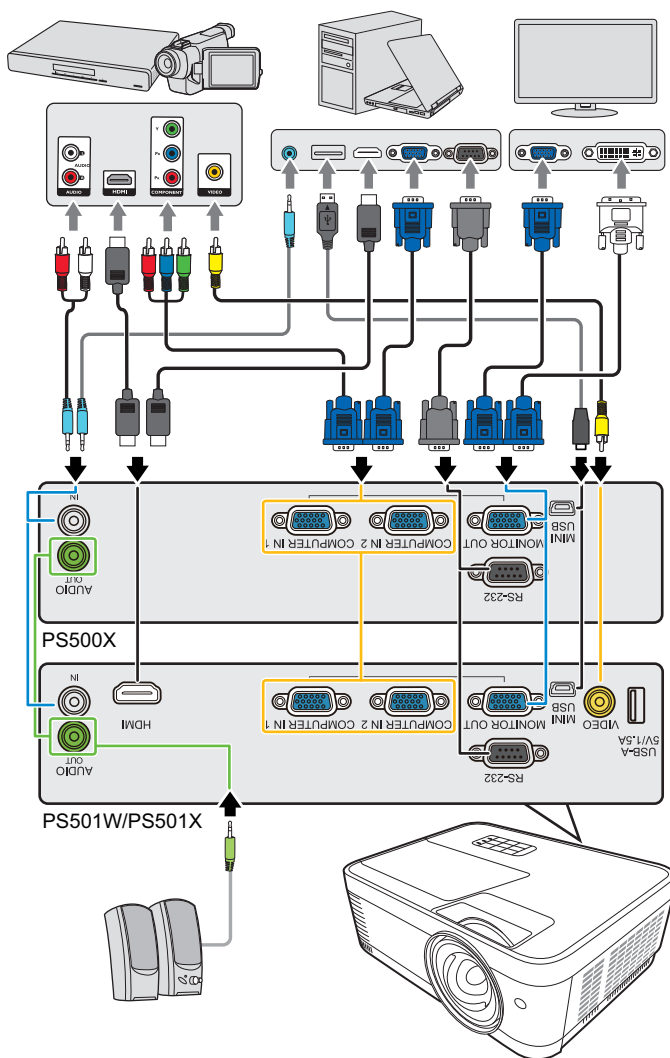

## Conexión a un ordenador o monitor

### Conexión a un ordenador

1. Tome el cable VGA suministrado y conecte un extremo a la toma de salida D-Sub del ordenador.
2. Conecte el otro extremo del cable VGA a la toma de entrada de señal **COMPUTER** del proyector.

3. Si desea utilizar la función de mando a distancia como ratón, tome un cable USB y conecte el extremo más grande al puerto USB del ordenador, y el extremo más pequeño a la toma **Mini USB** del proyector. Consulte información detallada en "[Uso de la función PgUp \(Avanzar pág.\)/PgDn \(Retroceder pág.\) a distancia](#)" en la página 11.

 Muchos portátiles no conectan sus puertos de vídeo externos cuando se conectan a un proyector. Habitualmente, la combinación de teclas **FN + F3** o **CTR/LCD** activa o desactiva la visualización externa. Busque una tecla de función denominada **CRT/LCD** o una tecla de función con el símbolo de un monitor en el ordenador portátil. Pulse al mismo tiempo la tecla **FN** y la tecla de función etiquetada. Consulte la combinación de teclas en la documentación del portátil.

## Conexión de un monitor

Si desea ver la presentación de cerca tanto en un monitor como en la pantalla, puede conectar la toma de salida de señal **MONITOR OUT (SALIDA MONITOR)** del proyector a un monitor externo con un cable **VGA**, de acuerdo con las instrucciones siguientes:

1. Conecte el proyector a un ordenador, tal y como se describe en "[Conexión a un ordenador](#)" en la página 17.
2. Tome un cable **VGA** adecuado (solo se suministra uno) y conecte un extremo del cable a la toma de entrada **D-Sub** del monitor de vídeo.  
O bien, si el monitor está equipado con una toma de entrada **DVI**, tome un cable **VGA** a **DVI-A** y conecte el extremo **DVI** del cable a la toma de entrada **DVI** del monitor de vídeo.
3. Conecte el otro extremo del cable a la toma **MONITOR OUT (SALIDA MONITOR)** del proyector.

 La salida **MONITOR OUT (SALIDA MONITOR)** solo funciona cuando se establece la conexión **COMPUTER** con el proyector. Para usar este método de conexión en modo **standby**, encienda la función **Activar salida VGA** en el menú **GESTIÓN DE ENERGÍA > Configuración en espera**.

## Conexión de dispositivos de fuente de vídeo

Puede conectar el proyector a varios dispositivos de fuente de vídeo que cuenten con cualquiera de las tomas de salida siguientes:

- **HDMI**
- **Vídeo por componentes**
- **Vídeo (compuesto)**

Solo tiene que conectar el proyector a un dispositivo de fuente de vídeo siguiendo uno de los métodos de conexión mencionados anteriormente. Sin embargo, cada método proporciona un nivel distinto de calidad de vídeo. El método seleccionado dependerá, muy probablemente, de la disponibilidad de los terminales equivalentes en el proyector y en el dispositivo de fuente de vídeo, tal y como se describe a continuación:

### La mejor calidad de vídeo

El mejor método disponible de conexión de vídeo es **HDMI**. Si su dispositivo de vídeo está equipado con una toma **HDMI**, podrá disfrutar de una calidad de vídeo digital sin comprimir.

Consulte en "[Conexión a un dispositivo HDMI](#)" en la página 19 la forma de conectar el proyector a un dispositivo de fuente **HDMI** y otra información.

Si no hay ninguna fuente **HDMI** disponible, la segunda mejor señal de vídeo es **Vídeo por componentes** (no debe confundirse con vídeo compuesto). El sintonizador de **TV digital** y los reproductores de **DVD** emiten **Vídeo por componentes** originalmente; por lo tanto, si esta conexión está disponible en sus dispositivos, debe ser la conexión preferente en lugar de vídeo (compuesto).

Consulte en "[Conexión de un dispositivo de fuente de vídeo por componentes](#)" en la página 19 la forma de conectar el proyector a un dispositivo de vídeo por componentes.

### Menor calidad de vídeo

Vídeo compuesto es un vídeo analógico que emitirá una imagen perfectamente aceptable, pero inferior al resultado óptimo de su proyector, ya que es el vídeo de menor calidad de los métodos disponibles que se describen en este documento.

Consulte en "[Conexión de un dispositivo de fuente de vídeo compuesto](#)" en la página 20 la forma de conectar el proyector a un dispositivo de vídeo compuesto.

### Conexión de audio

Puede utilizar el altavoz del proyector en sus presentaciones, así como conectar altavoces amplificados separados a la toma de salida de audio del proyector. La salida de audio está controlada por los ajustes de volumen y silencio del proyector.

## Conexión a un dispositivo HDMI

Debe utilizar un cable HDMI cuando realice una conexión entre el proyector y los dispositivos HDMI.

1. Tome un cable HDMI y conecte un extremo al puerto de salida HDMI del dispositivo de vídeo.
2. Conecte el otro extremo del cable a la toma de entrada **HDMI** del proyector.

 En el caso poco probable de que conecte el proyector a un reproductor de DVD mediante la entrada HDMI del proyector y la imagen proyectada muestre colores incorrectos, cambie el espacio de color a YUV. Consulte información detallada en "[Cambio de la configuración de entrada HDMI](#)" en la página 25.

## Conexión de un dispositivo de fuente de vídeo por componentes

Observe su dispositivo de fuente de vídeo para determinar si cuenta con un conjunto de tomas de salida de vídeo por componentes disponibles:

- En caso afirmativo, continúe con este procedimiento.
  - En caso negativo, tendrá que reevaluar el método que puede utilizar para conectar el dispositivo.
1. Tome un cable adaptador de componente VGA (D-Sub) y conecte el extremo de los 3 conectores tipo RCA a las tomas de salida de vídeo por componentes del dispositivo de fuente de vídeo. Haga coincidir el color de los conectores con el color de las tomas: verde con verde, azul con azul y rojo con rojo.
  2. Conecte el otro extremo del cable adaptador de componente VGA (D-Sub) (con un conector de tipo D-Sub) a la toma **COMPUTER** del proyector.

 Si la imagen de vídeo seleccionada no se visualiza una vez encendido el proyector y tras seleccionar la fuente de vídeo correcta, compruebe que el dispositivo de fuente de vídeo esté encendido y funcione correctamente. Compruebe también que los cables de señal se hayan conectado correctamente.



# Conexión de un dispositivo de fuente de vídeo compuesto

Observe su dispositivo de fuente de vídeo para determinar si cuenta con un conjunto de tomas de salida de vídeo compuesto disponibles:

- En caso afirmativo, continúe con este procedimiento.
  - En caso negativo, tendrá que reevaluar el método que puede utilizar para conectar el dispositivo.
1. Tome un cable de vídeo y conecte un extremo al puerto de salida de vídeo del dispositivo de fuente de vídeo.
  2. Conecte el otro extremo del cable de vídeo a la toma **VIDEO (VÍDEO)** del proyector.

 Si la imagen de vídeo seleccionada no se visualiza una vez encendido el proyector y tras seleccionar la fuente de vídeo correcta, compruebe que el dispositivo de fuente de vídeo esté encendido y funcione correctamente. Compruebe también que los cables de señal se hayan conectado correctamente.

 Solo debe conectar este dispositivo con una conexión de vídeo compuesto si la entrada de vídeo por componentes no está disponible. Consulte información detallada en ["Conexión de dispositivos de fuente de vídeo" en la página 18.](#)

# Reproducción de sonido mediante el proyector

Puede utilizar el altavoz del proyector en sus presentaciones, así como conectar altavoces amplificados separados a la toma **AUDIO OUT (SALIDA DE AUDIO)** del proyector.

# Funcionamiento

## Puesta en marcha del proyector

1. Conecte el cable de alimentación al proyector y a una toma de pared. Encienda el interruptor de toma de pared (si estuviera disponible).
2. Pulse **Alimentación** para poner en marcha el proyector. En cuanto se encienda la lámpara, se escuchará un “tono de encendido”. La **Luz del indicador de alimentación** permanece de color azul cuando el proyector está encendido.  
(En caso necesario) Haga girar el aro de enfoque para ajustar la nitidez de la imagen.

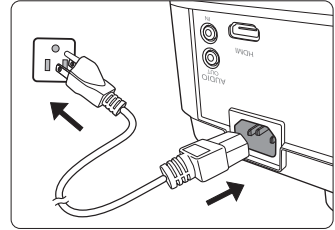

- ☞ Si el proyector sigue caliente debido a una actividad previa, el ventilador de refrigeración funcionará durante unos 90 segundos antes de que se encienda la lámpara.
  - ☞ Para conservar la vida útil de la lámpara, una vez encendido el proyector espere 5 minutos como mínimo antes de apagarlo.
  - ☞ Para desactivar el tono, consulte información detallada en ["Desactivación del Encender/apagar tono"](#) en la página 45.
3. Si el proyector se activa por primera vez, seleccione el idioma de su OSD de acuerdo con las instrucciones que aparecen en pantalla.
  4. Encienda todos los equipos conectados.
  5. El proyector empezará a buscar señales de entrada. La señal de entrada que se esté explorando en ese momento aparecerá en la esquina inferior derecha de la pantalla. Si el proyector no detecta una señal válida, el mensaje '**No hay señal**' seguirá apareciendo hasta que se encuentre una señal de entrada.  
También puede pulsar **Source** para seleccionar la señal de entrada deseada. Consulte información detallada en ["Conmutación de la señal de entrada"](#) en la página 25.
- ☞ Si la frecuencia/resolución de la señal de entrada es superior al alcance operativo del proyector, verá el mensaje 'Fuera de alcance' en una pantalla negra. Cambie a una señal de entrada compatible con la resolución del proyector o configure la señal de entrada con unos parámetros inferiores. Consulte información detallada en ["Tabla de tiempos"](#) en la página 75.

# Uso de los menús

El proyector está equipado con menús de presentación en pantalla (OSD) para realizar diversos ajustes y configuraciones.

 Las capturas de pantalla de OSD que aparecen a continuación se utilizan solo como referencia y pueden ser distintas del diseño real.

A continuación se muestra una vista general del menú OSD.

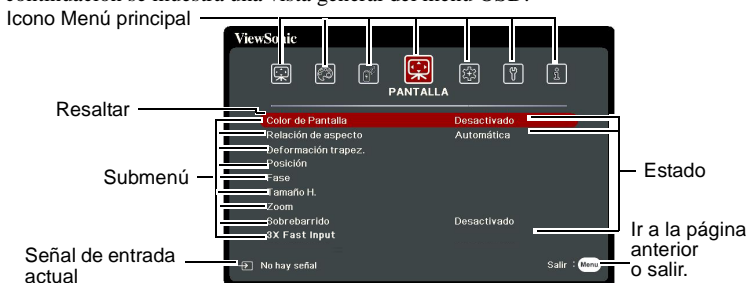

Para usar los menús OSD, seleccione el idioma en primer lugar.

1. Pulse **Menu (Menú)** para activar el menú OSD.
3. Pulse **▼** para resaltar **Idioma** y pulse **Enter (Intro)**.

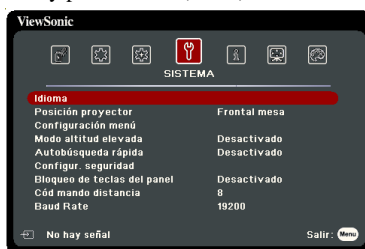
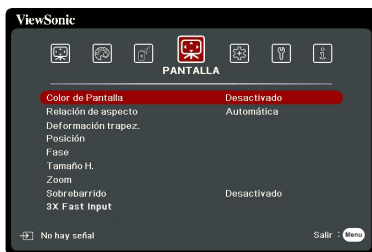

2. Use **◀/▶** para resaltar el menú **SISTEMA**.
4. Utilice **◀/▲/▼/▶** para seleccionar un idioma preferido.
5. Pulse **Enter (Intro)** para volver al menú principal y pulse **Menu (Menú)** para salir del menú OSD.

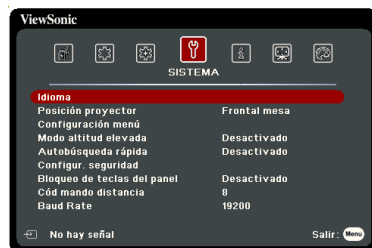

# Uso de la función de contraseña

Por seguridad y para evitar el uso no autorizado, el proyector incluye una opción de configuración de seguridad mediante contraseña. La contraseña se puede configurar con el menú de presentación en pantalla (OSD). Para obtener información sobre el funcionamiento del menú OSD, consulte "[Uso de los menús](#)" en la [página 22](#).

 Si configura la función de contraseña y, por algún motivo, se olvida de la contraseña, esto le resultará una molestia. Apunte la contraseña y guarde la nota en un lugar seguro para poder consultarla posteriormente.

## Configuración de la contraseña

 Una vez configurada una contraseña y activado el bloqueo, el proyector no podrá utilizarse a menos que se introduzca la contraseña correcta cada vez que se ponga en marcha el proyector.

1. Abra el menú OSD y vaya al menú **SISTEMA > Configur. seguridad**.
2. Pulse **Enter (Intro)** y aparecerá la página **Configur. seguridad**.
3. Resalte **Activar Bloqueo** y seleccione **Activado** pulsando **◀/▶**.

4. Tal y como se muestra en la imagen de la derecha, las cuatro teclas de flecha (**◀, ▲, ▼, ▶**) representan, respectivamente, 4 números (1, 2, 3, 4). Según la contraseña que desee configurar, pulse las teclas de flecha para introducir seis dígitos para la contraseña.
5. Confirme la nueva contraseña volviendo a introducir la nueva contraseña.

Una vez configurada la contraseña, el menú OSD vuelve a la página **Configur. seguridad**.

6. Para salir del menú OSD, pulse **Exit (Salir)**.

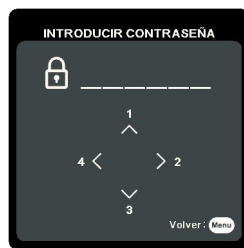

## Si olvida la contraseña

Si la función de contraseña está activada, se le pedirá que introduzca la contraseña de seis dígitos cada vez que encienda el proyector. Si introduce una contraseña incorrecta, aparecerá el mensaje de error de contraseña que se muestra en la imagen de la derecha, durante 5 segundos, seguido del mensaje '**INTRODUCIR CONTRASEÑA**'. Puede volver a introducir otra contraseña de seis dígitos o, si no hubiera anotado la contraseña en este manual de usuario y no la recordara, puede utilizar el procedimiento de recuperación de contraseña. Consulte información detallada en "[Procedimiento de recuperación de introducción de contraseña](#)" en la [página 24](#).

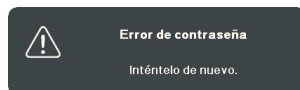

Si introduce una contraseña incorrecta 5 veces consecutivas, el proyector se apagará automáticamente en breve.

## Procedimiento de recuperación de introducción de contraseña

1. Pulse **Auto Sync (Sincronización automática)** en el mando a distancia y manténgala pulsada durante 3 segundos. El proyector mostrará un número codificado en la pantalla.
2. Anote el número y apague el proyector.
3. Pida ayuda al centro técnico local para decodificar el número. Es posible que tenga que proporcionar un justificante de compra para verificar que es un usuario autorizado del proyector.



El símbolo "XXX" que aparece en la captura de pantalla anterior corresponde a números que variarán según los distintos modelos de proyector.

## Cambiar la contraseña

1. Abra el menú OSD y vaya al menú **SISTEMA > Configur. seguridad > Cambiar contraseña**.
2. Pulse **Enter (Intro)**. Aparecerá el mensaje '**INTRODUCIR CONTRASEÑA ACTUAL**'.
3. Introduzca la contraseña antigua.
  - Si la contraseña es correcta, aparecerá otro mensaje '**INTRODUCIR NUEVA CONTRASEÑA**'.
  - Si la contraseña es incorrecta, aparecerá el mensaje de error de contraseña durante 5 segundos y aparecerá el mensaje '**INTRODUCIR CONTRASEÑA ACTUAL**' para que vuelva a intentarlo. Puede pulsar **Exit (Salir)** para cancelar o intentarlo con otra contraseña.
4. Introduzca una nueva contraseña.
5. Confirme la nueva contraseña volviendo a introducir la nueva contraseña.
6. Ha asignado correctamente una nueva contraseña al proyector. Recuerde que deberá introducir la nueva contraseña cuando vuelva a encender el proyector.
7. Para salir del menú OSD, pulse **Exit (Salir)**.

Los dígitos que introduzca aparecerán en la pantalla como un asterisco. Apunte la contraseña y guarde la nota en un lugar seguro para poder consultarla posteriormente.

## Desactivación de la función de contraseña

1. Abra el menú OSD y vaya al menú **SISTEMA > Configur. seguridad > Activar Bloqueo**.
2. Pulse **◀/▶** para seleccionar **Desactivado**.
3. Aparecerá el mensaje '**INTRODUCIR CONTRASEÑA**'. Introduzca la contraseña actual.
  - Si la contraseña es correcta, el menú OSD volverá a la página **Configur. seguridad** y aparecerá '**Desactivado**' en la fila de **Activar Bloqueo**. No tendrá que introducir la contraseña la siguiente vez que encienda el proyector.
  - Si la contraseña es incorrecta, aparecerá el mensaje de error de contraseña durante 5 segundos y aparecerá el mensaje '**INTRODUCIR CONTRASEÑA**' para que vuelva a intentarlo. Puede pulsar **Exit (Salir)** para cancelar o intentarlo con otra contraseña.

Aunque la función de contraseña esté desactivada, tendrá que tener a mano la contraseña antigua en caso de que tenga que volver a activar la función de contraseña, ya que tendrá que introducir la contraseña antigua.

# Conmutación de la señal de entrada

El proyector se puede conectar a varios dispositivos al mismo tiempo. No obstante, solo puede mostrar una pantalla completa a la vez.

Asegúrese de que la función **Autobúsqueda rápida** del menú **SISTEMA** sea **Activado** si desea que el proyector busque automáticamente las señales.

Asimismo, puede seleccionar manualmente la señal deseada pulsando una de las teclas de selección de fuente en el mando a distancia, o puede alternar por las señales de entrada disponibles.

1. Pulse **Source**. Se muestra una barra de selección de fuente.
2. Pulse **▲ / ▼** hasta seleccionar la señal deseada y pulse **Enter (Intro)**.

Una vez detectada, la información de la fuente seleccionada aparecerá en la pantalla durante unos segundos. Si hay varios dispositivos conectados al proyector, repita los pasos 1-2 para buscar otra señal.

 Consulte "**Especificaciones del proyector**" en la página 79 para obtener información sobre la resolución de pantalla nativa de este proyector. Para conseguir los mejores resultados de imagen en la pantalla, debe seleccionar y utilizar una señal de entrada que emita la imagen en esta resolución. El proyector modificará la escala del resto de resoluciones, dependiendo de la configuración de la "relación de aspecto", lo que puede provocar distorsiones o pérdida de claridad de la imagen. Consulte información detallada en "**Selección de la relación de aspecto**" en la página 28.

## Cambio de la configuración de entrada HDMI

En el caso poco probable de que conecte el proyector a un dispositivo (por ejemplo, un reproductor de DVD o Blu-ray) mediante la entrada **HDMI** del proyector y la imagen proyectada muestre colores incorrectos, cambie el espacio de color a un espacio adecuado para la configuración del espacio de color del dispositivo de salida.

Para hacerlo:

1. Abra el menú OSD y vaya al menú **AVANZADA > Configuración HDMI**.
2. Pulse **Enter (Intro)**.
3. Resalte **Formato HDMI** y pulse **◀ / ▶** para seleccionar un espacio de color adecuado, con arreglo a la configuración de espacio de color del dispositivo de salida conectado.
  - **RGB**: Configura el espacio de color como RGB.
  - **YUV**: Configura el espacio de color como YUV.
  - **Automática**: Configura el proyector para que detecte automáticamente la configuración del espacio de color de la señal de entrada.
4. Resalte **Rango HDMI** y pulse **◀ / ▶** para seleccionar un rango de color HDMI adecuado, con arreglo a la configuración del rango de color del dispositivo de salida conectado.
  - **Mejorado**: Configura el rango de color HDMI como 0 - 255.
  - **Normal**: Configura el rango de color HDMI como 15 - 235.
  - **Automática**: Configura el proyector para que detecte automáticamente el rango HDMI de la señal de entrada.

 Esta función solo está disponible cuando se utiliza el puerto de entrada HDMI.

 Consulte la documentación del dispositivo para obtener información sobre la configuración de color y el rango HDMI.

# Ajuste de la imagen proyectada

## Ajuste del ángulo de proyección

El proyector está equipado con un pie de ajuste. Cambia la altura de la imagen y el ángulo de proyección vertical. Atornille el pie de ajuste para cambiar el ángulo hasta que la imagen quede colocada en el lugar deseado.

Si el proyector no está colocado en una superficie plana o si la pantalla y el proyector no son perpendiculares entre sí, la imagen proyectada se vuelve trapezoidal. Para corregir esta situación, consulte información detallada en "[Corrección de la deformación trapezoidal](#)" en la página 26.

 **No mire por el objetivo mientras la lámpara esté encendida. La potente luz de la lámpara puede dañarle los ojos.**

## Ajuste automático de la imagen

En algunos casos, es posible que tenga que optimizar la calidad de la imagen. Para ello, pulse **Auto Sync (Sincronización automática)** en el mando a distancia. En 5 segundos, la función de Ajuste automático inteligente reajustará los valores de Frecuencia y de Reloj para proporcionar la mejor calidad de imagen.

La información de fuente actual aparecerá en la esquina superior izquierda de la pantalla durante 3 segundos.

 La pantalla mostrará el logotipo de ViewSonic mientras esté funcionando el ajuste automático.

 Esta función solo está disponible cuando se selecciona la señal de entrada D-Sub (RGB analógico) del PC.

## Ajuste de la claridad de la imagen

En caso necesario, ajuste la nitidez de la imagen girando el aro de enfoque.

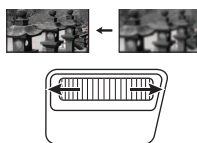

## Corrección de la deformación trapezoidal

El término deformación trapezoidal hace referencia a la situación en la que la imagen proyectada se convierte en un trapecio debido a la proyección angular.

Para corregirlo, además de ajustar la altura del proyector tendrá que corregirla manualmente, siguiendo uno de estos pasos.

• Uso del mando a distancia

1. Pulse  $\triangle$  /  $\square$  /  $\triangleright$  /  $\square$  para mostrar la página de corrección de la deformación trapezoidal.
2. Pulse  $\triangle$  para corregir la deformación trapezoidal en la parte superior de la imagen. Pulse  $\square$  para corregir la deformación trapezoidal en la parte inferior de la imagen. Pulse  $\triangleright$  para corregir la deformación trapezoidal en la parte derecha de la imagen. Pulse  $\square$  para corregir la deformación trapezoidal en la parte izquierda de la imagen.

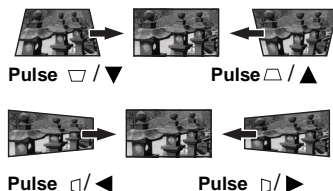

- Uso del menú OSD

1. Abra el menú OSD y vaya al menú **PANTALLA > Deformación trapez.**
2. Pulse **Enter (Intro)**.
3. Pulse  $\square$  para corregir la deformación trapezoidal en la parte superior de la imagen o pulse  $\square$  para corregir la deformación trapezoidal en la parte inferior de la imagen. Pulse  $\square$  para corregir la deformación trapezoidal en la parte derecha de la imagen. Pulse  $\square$  para corregir la deformación trapezoidal en la parte izquierda de la imagen.

## Ajuste de 4 esquinas (PS600W/PS600X)

Puede ajustar manualmente la forma y el tamaño de una imagen que no sea perfectamente rectangular en todos los lados.

1. Para mostrar la página **Aj. esquina** puede realizar una de las acciones siguientes:
  - i. Pulse **Enter (Intro)**.
  - ii. Abra el menú OSD y vaya al menú **PANTALLA > Aj. esquina** y pulse **Enter (Intro)**. Aparecerá la página **Aj. esquina**.
2. Pulse  $\leftarrow / \blacktriangle / \blacktriangledown / \blacktriangleright$  para seleccionar la esquina que desee ajustar y pulse **Enter (Intro)**.
3. Pulse  $\leftarrow / \blacktriangleright$  para seleccionar el método de ajuste más adecuado y pulse **Enter (Intro)**.
4. Tal como se indica en la pantalla ( $\blacktriangle / \blacktriangledown$  para un ajuste de ángulo de 45 grados y  $\leftarrow / \blacktriangle / \blacktriangledown / \blacktriangleright$  para un ajuste de ángulo de 90 grados), pulse  $\leftarrow / \blacktriangle / \blacktriangledown / \blacktriangleright$  para ajustar su forma y su tamaño. Puede pulsar **Menu (Menú)** o **Exit (Salir)** para volver a un paso anterior. Una pulsación prolongada durante 2 segundos en **Enter (Intro)** restablecerá la configuración de la esquina seleccionada.

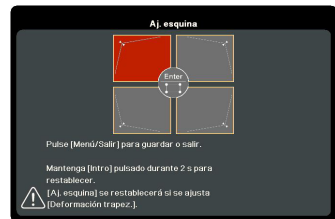

Una pulsación larga durante 2 segundos de **Enter (Intro)** cuando se muestra esta página restablecerá los ajustes de las 4 esquinas.

Indica la esquina que ha seleccionado.

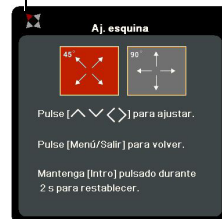

El ajuste de la deformación trapezoidal restablecerá la configuración de **Aj. esquina**.

Una vez se ha modificado la configuración de **Aj. esquina**, algunas relaciones de aspecto o tiempo no están disponibles. Cuando eso suceda, restablezca la configuración de las 4 esquinas.



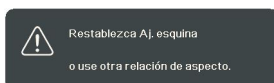



Aparecerán los mensajes siguientes:





# Ampliación y búsqueda de detalles

Si tiene que buscar los detalles de la imagen proyectada, amplíe la imagen. Use las teclas de flechas de dirección para moverse por la imagen.

- Uso del mando a distancia
  1. Pulse  en el control remoto repetidamente para ampliar la imagen al tamaño deseado.
  2. Pulse las teclas de flecha de dirección ( , , ,  ) para desplazarse por la imagen.
  3. Para reducir el tamaño de la imagen, puede pulsar **Auto Sync (Sincronización automática)** en el mando a distancia para restaurar la imagen a su tamaño original.  
O puede pulsar repetidamente .
- Uso del menú OSD
  1. Abra el menú OSD y vaya al menú **PANTALLA > Zoom**.
  2. Pulse **Enter (Intro)**. Aparecerá la barra de zoom.
  3. Repita los pasos 2-3 de la sección Uso del mando a distancia mencionada anteriormente.

 Este rango ajustable variará dependiendo de la relación de aspecto.



 Solo podrá moverse por la imagen después de ampliarla. Puede seguir ampliando la imagen mientras busca detalles.

## Selección de la relación de aspecto

La “relación de aspecto” es la relación entre el ancho y la altura de la imagen.

Con la llegada del procesamiento de señales digitales, los dispositivos de visualización digital, como este proyector, pueden estirar dinámicamente y adaptar la escala de la imagen de salida a un aspecto distinto al de la señal de entrada de la imagen original.

Para seleccionar una relación de imagen adecuada a sus necesidades, puede seguir uno de los pasos siguientes.

- Pulse varias veces **Aspect (Aspecto)**.
- Vaya al menú **PANTALLA > Relación de aspecto** y pulse **Enter (Intro)**. Pulse  /  para seleccionar una relación de aspecto adecuada para el formato de la señal de vídeo y sus requisitos de visualización.







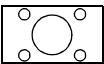
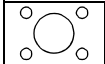

## Acerca de la relación de aspecto

1. **Automática:** Ajusta la escala de una imagen de forma proporcionar para adaptarse a la resolución nativa del proyector en su ancho horizontal. Esto resulta adecuado para la imagen entrante, que no se encuentra en 4:3 ni en 16:9, cuando usted desea utilizar al máximo la pantalla sin modificar la relación de aspecto de la imagen.
2. **4:3:** Ajusta la escala de una imagen de forma que se visualice en el centro de la pantalla con una relación de aspecto 4:3. Es la opción más adecuada para imágenes 4:3, como monitores de ordenador, TV de definición estándar y películas en DVD de aspecto 4:3, ya que las reproduce sin cambiar el aspecto.
3. **16:9 (PS600X/PS501X/PS500X):** Ajusta la escala de una imagen de forma que se visualice en el centro de la pantalla con una relación de aspecto 16:9. Es la opción más adecuada para imágenes que ya se encuentran en un aspecto 16:9, como TV de alta definición, ya que las reproduce sin cambiar el aspecto.

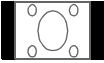
4. **16:10 (PS600W/PS501W):** Ajusta la escala de una imagen de forma que se visualice en el centro de la pantalla con una relación de aspecto 16:10. Es la opción más adecuada para imágenes que ya se encuentran en un aspecto 16:10, ya que las reproduce sin cambiar el aspecto.
5. **Panorama (PS600W/PS501W):** Ajusta la escala de la imagen de manera proporcional para ajustarse a la resolución nativa del proyector en altura y rellena la pantalla de manera no lineal.
6. **2,35:1:** Ajusta la escala de una imagen de forma que se visualice en el centro de la pantalla con una relación de aspecto 2,35:1, sin modificar el aspecto.
7. **Anamórfico (PS600W/PS501W):** Ajusta la escala a una imagen de aspecto 2,35:1, de forma que llene la pantalla.

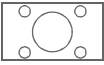
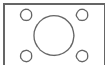
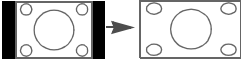
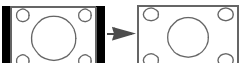
La siguiente tabla muestra los efectos de los ajustes de la relación de aspecto en proyectores con diferentes resoluciones nativas. Consulte "[Especificaciones del proyector](#)" en la [página 79](#) para obtener información sobre la resolución de pantalla nativa de su proyector.

 **En las imágenes siguientes, las partes en negro son áreas inactivas y las partes en blanco son áreas activas. Los menús OSD pueden visualizarse en esas áreas negras no utilizadas.**

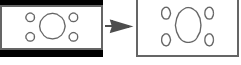
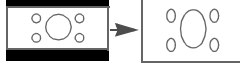
Ajuste de la Relación de aspecto	Cuando la relación de aspecto nativa de su proyector sea...		
	4:3	16:9	16:10
<b>Automática</b>			
<b>4:3</b>			
<b>16:9</b>			No disponible
<b>16:10</b>	No disponible	No disponible	
<b>Panorama</b>	No disponible		
<b>2,35:1</b>			
<b>Anamórfico</b>	No disponible		

# Optimización de la imagen

## Selección de un modo de imagen

El proyector está configurado de forma predeterminada con varios modos de imagen predefinidos, para que pueda elegir el más adecuado al entorno operativo y al tipo de imagen de la señal de entrada.

Para seleccionar un modo de funcionamiento adecuado a sus necesidades, puede seguir uno de los pasos siguientes.

- Pulse **Color Mode (Modo color)** para mostrar la barra de selección y pulse ▲/▼ para seleccionar un modo deseado o pulse **Color Mode (Modo color)** repetidamente.
- Vaya al menú **IMAGEN > Modo color** y pulse **Enter (Intro)**. Pulse ▲/▼ para seleccionar el modo de que prefiera.

## Modos de imagen para distintos tipos de señales

A continuación se enumeran los modos de imagen disponibles para distintos tipos de señales.

1. **Brillo máximo modo:** Maximiza el brillo de la imagen proyectada. Este modo es adecuado para entornos en los que se necesita más brillo, como cuando se usa el proyector en salas con buena iluminación.
2. **Presentación modo:** Se ha diseñado para presentaciones realizadas en entornos de luz diurna, para que se equipare con los colores de ordenadores PC y portátiles.
3. **Estándar modo:** Está diseñado para circunstancias normales bajo un entorno de luz diurna.
4. **Foto modo:** Está diseñado para ver fotografías.
5. **Película modo:** Esta opción es adecuada para reproducir películas en color, segmentos de vídeo de cámaras digitales o DV, mediante la entrada PC, para obtener la mejor visualización en un entorno oscurecido (con poca luz).

## Uso Color de pantalla

En caso de que esté proyectando sobre una superficie de color, como una pared pintada de un color que no sea blanco, la función **Color de pantalla** puede servir para corregir los colores de la imagen proyectada, de forma que se eviten las posibles diferencias de color entre las imágenes originales y las proyectadas.

Para usar esta función, vaya al menú **PANTALLA > Color de pantalla** y pulse **Enter (Intro)**. Pulse ▲/▼ para seleccionar un color que sea el más cercano al color de la superficie sobre la que se proyecta. Hay varios colores precalibrados entre los que puede elegir: **Pizarra blanca**, **Pizarra verde** y **Pizarra**. El efecto de esta configuración puede variar dependiendo de los distintos modelos.

 Esta función está disponible solo para sincronizaciones temporales de PC desde una señal de entrada VGA o HDMI.

## Ajuste de la calidad de la imagen en modos de usuario

Con arreglo al tipo de señal detectada, hay disponibles varias funciones que el usuario puede definir. Puede realizar ajustes en estas funciones con arreglo a sus necesidades.

## Ajuste de Brillo

Vaya al menú **IMAGEN** > **Brillo** y pulse **Enter (Intro)**.

Cuanto mayor sea el valor, más brillo tendrá la imagen. Cuanto más bajo sea el valor, más oscura será la imagen. Ajuste este control de forma que las áreas negras de la imagen aparezcan igual de negras y se puedan ver los detalles de las áreas negras.



## Ajuste de Contraste

Vaya al menú **IMAGEN** > **Contraste** y pulse **Enter (Intro)**.

Cuanto más alto sea el valor, el contraste será mayor. Use esta opción para configurar el nivel máximo de blanco, una vez haya ajustado la configuración de **Brillo** para adaptarla a la entrada seleccionada y al entorno de visualización.



## Ajuste de Color

Vaya al menú **IMAGEN** > **Avanzada** > **Color** y pulse ◀/▶.

Una configuración más baja produce colores menos saturados. Si la configuración es demasiado alta, los colores de la imagen resultarán abrumadores, lo que hará que la imagen resulte poco realista.

🗨️ Esta función solo está disponible cuando la señal de entrada es Vídeo, YPbPr o YCbCr.

## Ajuste de Matiz

Vaya al menú **IMAGEN** > **Avanzada** > **Matiz** y pulse ◀/▶.

Cuanto más alto sea el valor, más verdosa aparecerá la imagen. Cuanto más bajo sea el valor, más rojiza aparecerá la imagen.

🗨️ Esta función solo está disponible cuando la señal de entrada es Vídeo, YPbPr o YCbCr.

## Ajuste de Nitidez

Vaya al menú **IMAGEN** > **Avanzada** > **Nitidez** y pulse ◀/▶.

Cuanto más alto sea el valor, más nítida será la imagen. Cuanto más bajo sea el valor, más suave aparecerá la imagen.

🗨️ Esta función solo está disponible cuando la señal de entrada es Vídeo, YPbPr o YCbCr.

## Ajuste de Brilliant Color

Vaya al menú **IMAGEN** > **Avanzada** > **Brilliant Color** y pulse ◀/▶.

Esta función utiliza un nuevo algoritmo de procesamiento del color y mejoras del nivel del sistema para permitir más brillo y, al mismo tiempo, proporcionar colores más reales y vibrantes en la imagen proyectada. Permite un 50 % más de brillo en imágenes de tonos intermedios, habituales en vídeo y escenas naturales, por lo que el proyector reproduce imágenes con colores realistas y reales. Si prefiere imágenes con esa calidad, seleccione un nivel adecuado a sus necesidades. Si no las necesita, seleccione **Desactivado**.

## Reducción del ruido en la imagen

Vaya al menú **IMAGEN** > **Avanzada** > **Noise Reduction** y pulse ◀/▶.

Esta función reduce el ruido eléctrico en la imagen que producen distintos reproductores de medios. Cuanto más alto sea el valor, menos ruido habrá.

🗨️ Esta función solo está disponible cuando se selecciona una señal de entrada de PC o Vídeo.

## Selección de una configuración gamma

Vaya al menú **IMAGEN > Avanzada > Gamma** y seleccione una configuración preferente pulsando ◀/▶.

El término “Gamma” hace referencia a la relación entre la fuente de entrada y el brillo de la imagen.

## Selección de una Temperatura de Color

Vaya al menú **IMAGEN > Temp. color** y pulse ◀/▶.

Las opciones disponibles en la configuración de la temperatura de color varían con arreglo al tipo de señal seleccionada.

1. **Fresco:** Con la temperatura de color más alta, **Fresco** hace que la imagen aparezca con un color más blanco azulado que con otras configuraciones.
2. **Normal:** Mantiene el color normal del blanco.
3. **Caliente:** Hace que la imagen aparezca con un color blanco rojizo.

## Configuración de la temperatura de color preferida

1. Vaya al menú **IMAGEN > Temp. color** y pulse **Enter (Intro)**.
2. Pulse ◀/▶ para seleccionar **Fresco**, **Normal** o **Caliente** y pulse **Enter (Intro)**.
3. Pulse ▲/▼ para resaltar el elemento que dese modificar y ajuste los valores pulsando ◀/▶.
  - **Gana. rojo/Gana. verde/Gana. azul:** Ajusta los niveles de contraste de rojo, verde y azul.
  - **Desv. rojo/Desv. verde/Desv. azul:** Ajusta los niveles de brillo de rojo, verde y azul.



**Esta función está disponible solo para sincronizaciones temporales de PC desde una señal de entrada VGA o HDMI.**

## Administración de color

La administración de color solo debe plantearse en las instalaciones permanentes con niveles de iluminación controlados, como salas de juntas, auditorios de conferencias o sistemas de cine en casa. La administración de color permite ajustar el control de color para permitir una reproducción más precisa del color, en caso necesario.

Si ha adquirido un disco de prueba que contenga varios patrones de prueba de color y que pueda utilizarse para comprobar la presentación del color en monitores, televisores, proyectores, etc., puede proyectar cualquier imagen del disco en la pantalla y entrar en el menú **Administración de color** para realizar ajustes.

### Para ajustar la configuración:

1. Abra el menú OSD y vaya al menú **IMAGEN > Avanzada > Administración de color**.
2. Pulse **Enter (Intro)**; aparecerá la página **Administración de color**.
3. Resalte **Color primario** y pulse ◀/▶ para seleccionar un color entre rojo, amarillo, verde, cian, azul o magenta.
4. Pulse ▼ para resaltar **Matiz** y pulse ◀/▶ para seleccionar su rango. Un aumento de rango incluirá los colores compuestos por más proporciones de sus dos colores adyacentes.

Consulte la ilustración de la derecha para obtener información sobre las relaciones entre colores.

Por ejemplo, si selecciona rojo y configura su rango en 0, solo se seleccionará un color rojo puro en la imagen proyectada. El aumento del rango incluirá un color rojo cercano al amarillo y un color rojo cercano al magenta.

5. Pulse ▼ para resaltar **Saturación** y ajuste los valores, según sus preferencias, pulsando ◀/▶. Todos los ajustes realizados se reflejarán inmediatamente en la imagen.

Por ejemplo, si selecciona rojo y configura su valor en 0, solo se verá afectada la saturación del rojo puro.

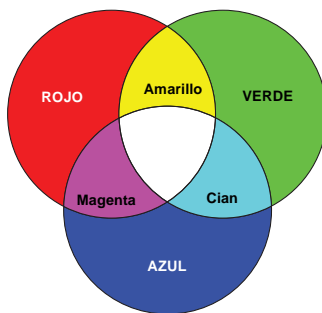

☞ **Saturación es la cantidad de color en una imagen de vídeo. Unos valores más bajos producen colores menos saturados; un valor de "0" elimina completamente el color de la imagen. Si la saturación es demasiado alta, ese color resultará abrumador y poco realista.**

6. Pulse ▼ para resaltar **Ganancia** y ajuste los valores según sus preferencias, pulsando ◀/▶. Se verá afectado el nivel de contraste del color primario seleccionado. Todos los ajustes realizados se reflejarán inmediatamente en la imagen.
7. Repita los pasos 3 a 6 para realizar otros ajustes de color.
8. Asegúrese de realizar todos los ajustes deseados.

## Configuración del temporizador de presentación

El temporizador de presentación puede indicar el tiempo de presentación en la pantalla para permitirle gestionar mejor el tiempo durante las presentaciones. Siga estos pasos para utilizar esta función:

- Uso del mando a distancia (si está disponible)
  1. Pulse ⏻ en el mando a distancia y pulse ⏻ repetidamente o ▲/▼ para seleccionar un **Intervalo del temporizador**.
  2. Pulse **Enter (Intro)** o espere 3 segundos para activar el temporizador.
  3. Para mostrar la página **Temporizador de presentación**, seleccione **Avanzada**.
- Uso del menú OSD
  1. Vaya al menú **BÁSICA > Temporizador de presentación**.
  2. Pulse **Enter (Intro)** para mostrar la página **Temporizador de presentación**.
  3. Resalte **Intervalo del temporizador** y decida el periodo de tiempo pulsando ◀/▶. La duración puede configurarse entre 1 y 5 minutos, en incrementos de 1 minuto, y entre 5 y 240 minutos, en incrementos de 5 minutos.

☞ **Si el temporizador ya está activado, se reiniciará en cuanto se restablezca el Intervalo del temporizador.**

4. Pulse ▼ para resaltar **Pantalla de temporizador** e indique si desea que el temporizador aparezca en la pantalla pulsando ◀/▶.

Selección	Descripción
Siempre	Muestra el temporizador en la pantalla durante toda la presentación.
1 min/2 min/3 min	Muestra el temporizador en la pantalla durante los últimos 1/2/3 minutos.
Nunca	Oculto el temporizador en la pantalla durante toda la presentación.

5. Pulse ▼ para resaltar **Posición del temporizador** y configure la posición del temporizador pulsando ◀/▶.

<p>Superior izquierda → Inferior izquierda → Superior derecha → Inferior derecha</p>
--

6. Pulse ▼ para resaltar **Método de recuento del temporizador** y seleccione la dirección de recuento deseada pulsando ◀/▶.

Selección	Descripción
Adelante	Va subiendo desde 0 hasta el tiempo predeterminado.
Atrás	Va reduciendo desde el tiempo predeterminado hasta 0.

7. Pulse ▼ para resaltar **Aviso con sonido** y decida si desea activar el aviso con sonido pulsando ◀/▶. Si selecciona **Activado**, se escuchará un sonido doble durante los últimos 30 segundos de recuento descendente o ascendente, y un sonido triple una vez agotado el tiempo.
8. Para activar el temporizador de presentación, pulse ▼ y ◀/▶ para resaltar **Iniciar recuento** y, a continuación, pulse **Enter (Intro)**.
9. Aparecerá un mensaje de confirmación. Resalte **Sí** y pulse **Enter (Intro)** para confirmar. Verá el mensaje **“El temporizador está activado”** en la pantalla. El temporizador iniciará el recuento cuando el temporizador se active.

### Para cancelar el temporizador, realice los pasos siguientes:

1. Pulse ☺ en el mando a distancia o vaya al menú **BÁSICA > Temporizador de presentación**.
2. Resalte **Desactivado**. Pulse **Enter (Intro)**. Aparecerá un mensaje de confirmación.
3. Resalte **Sí** y pulse **Enter (Intro)** para confirmar. Verá el mensaje **“El temporizador está desactivado”** en la pantalla.

# Ocultar la imagen

Para conseguir que la audiencia preste atención al presentador, puede pulsar **Blank (En blanco)** en el proyector o en el control remoto para esconder la imagen de la pantalla. Pulse cualquier tecla del proyector o del control remoto para volver a mostrar la imagen. La palabra "**BLANK**" aparecerá en la esquina inferior derecha de la pantalla mientras la imagen esté oculta.

uede configurar el temporizador en blanco en el menú **BÁSICA > Temporizador en blanco** para que el proyector vuelva a la imagen automáticamente transcurrido un lapso de tiempo de inactividad.

 Una vez que se pulsa **Blank (En blanco)**, el proyector entra automáticamente en el modo **SúperEco**.

## PRECAUCIÓN

No bloquee el objetivo de proyección, ya que el objeto que bloquea el objetivo podría calentarse y deformarse e, incluso, provocar un incendio.

# Bloqueo de las teclas de control



Cuando las teclas de control del proyector están bloqueadas, puede evitar cambios accidentales de la configuración del proyector (por ejemplo, cambios realizados por niños). Cuando la función **Bloqueo de teclas del panel** está activada, no funcionará ninguna de las teclas de control del proyector, salvo  **Alimentación**.

1. Vaya al menú **SISTEMA > Bloqueo de teclas del panel**
2. Pulse **Enter (Intro)** y pulse **▲ / ▼** para seleccionar **Activado**.
3. Aparecerá un mensaje de confirmación. Seleccione **Sí** para confirmar.

Para liberar el bloqueo de teclas del panel, mantenga pulsado **▶** en el proyector durante 3 segundos.

También puede usar el mando a distancia para entrar en el menú **SISTEMA > Bloqueo de teclas del panel** y seleccionar **Desactivado**.

 Las teclas del mando a distancia seguirán funcionando cuando el bloqueo de teclas del panel esté activado.

 Si pulsa  **Alimentación** para apagar el proyector sin deshabilitar el bloqueo de teclas del panel, el proyector seguirá bloqueado cuando vuelva a encenderse.



# Funcionamiento en un entorno de altitud elevada

Le recomendamos que utilice el **Modo altitud elevada** cuando la altitud de su entorno se encuentre a 1500 m – 3000 m por encima del nivel del mar, y la temperatura se encuentre entre 5 °C y 25 °C.

## PRECAUCIÓN

**No utilice el Modo altitud elevada si la altitud se encuentra entre 0 y 1499 m y la temperatura se encuentra entre 5 °C y 35 °C. El proyector quedará demasiado frío si activa el modo en esas condiciones.**

Para activar el **Modo altitud elevada**:

1. Abra el menú OSD y vaya al menú **SISTEMA > Modo altitud elevada**.
2. Pulse **Enter (Intro)** y pulse **◀/▶** para seleccionar **Activado**. Aparecerá un mensaje de confirmación.
3. Resalte **Sí** y pulse **Enter (Intro)**.

El funcionamiento en "**Modo altitud elevada**" puede provocar un nivel de ruido de funcionamiento de más decibelios debido al aumento de la velocidad del ventilador para mejorar la refrigeración y el rendimiento del sistema en general.

Si utiliza este proyector en otras condiciones extremas, excepto la mencionada anteriormente, es posible que presente síntomas de apagado automático, una función diseñada para evitar que el proyector se caliente en exceso. En estos casos, debe cambiar a **Modo altitud elevada** para resolver esos síntomas. Sin embargo, eso no quiere decir que el proyector pueda funcionar en todo tipo de condiciones difíciles o extremas.



## Uso de la función CEC

Este proyector es compatible con la función CEC (control electrónico de consumo) para sincronizar el encendido/apagado mediante una conexión HDMI. Es decir, si un dispositivo que también sea compatible con la función CEC se conecta a la entrada HDMI del proyector, cuando se apague el proyector también se desconectará automáticamente la alimentación del dispositivo conectado. Cuando se conecte la alimentación del dispositivo conectado, se conectará automáticamente la alimentación del proyector.

Para activar la función CEC:

1. Abra el menú OSD y vaya al menú **GESTIÓN DE ENERGÍA > Encendido automático > CEC**.
2. Pulse **◀/▶** para seleccionar **Habilitar**.

 Para que la función CEC funcione correctamente, asegúrese de que el dispositivo esté conectado correctamente a la entrada HDMI del proyector mediante un cable HDMI, y que su función CEC esté activada.

 Según el dispositivo conectado, es posible que la función CEC no funcione.

# Uso de las funciones 3D

Este proyector cuenta con una función 3D que le permite disfrutar de películas, vídeos y acontecimientos deportivos en 3D, de forma más realista, gracias a la presentación de la profundidad de las imágenes. Tendrá que usar unas gafas 3D para ver las imágenes en 3D.

Si la señal 3D proviene de una entrada de un dispositivo HDMI 1.4a compatible, el proyector detecta la señal de información de **Sincr 3D** y, una vez detectada, proyecta automáticamente las imágenes en formato 3D. En otros casos, es posible que tenga que seleccionar manualmente un formato **Sincr 3D** para que el proyector reproduzca correctamente las imágenes en 3D.

1. Vaya al menú **AVANZADA > Configuración 3D**.
2. Pulse **Enter (Intro)**. Aparecerá la página **Configuración 3D**.
3. Resalte **Sincr 3D** y pulse **Enter (Intro)**.
4. Pulse **▼** para seleccionar una configuración de **Sincr 3D** y, a continuación, pulse **Enter (Intro)** para confirmar.



Quando la función **Sincr 3D** está activada:

- Disminuirá el nivel de brillo de la imagen proyectada.
- No se podrán ajustar **Color Mode (Modo color)** ni **Modo lámpara**.
- La función **Zoom** solo podrá ampliar las imágenes a tamaños limitados.

Si descubre la inversión de la profundidad de la imagen en 3D, configure la función **Invertir Sincr 3D** en "Invertir" para corregir el problema.

# Control del proyector mediante un entorno LAN (PS600W/PS600X)

El proyector es compatible con el software Crestron<sup>®</sup>. Con la configuración correcta del menú **Ajuste control LAN** puede gestionar el proyector desde un ordenador, con un navegador web, cuando el ordenador y el proyector estén conectados correctamente a la misma red de área local.

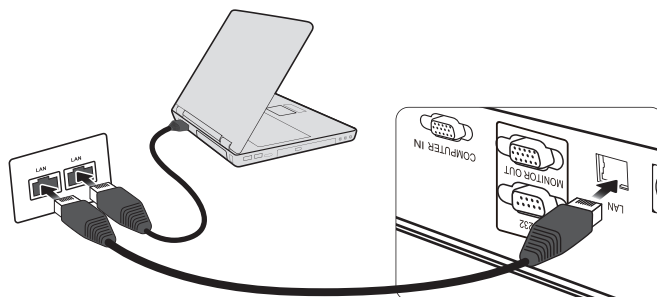

(Ejemplo de conexión)

## Configuración de Ajuste control LAN

### Si se encuentra en un entorno DHCP:

1. Tome un cable RJ45 y conecte un extremo a la toma de entrada LAN RJ45 del proyector y el otro extremo al puerto RJ45.
2. Abra el menú OSD y vaya al menú **AVANZADA > Ajuste control LAN**. Pulse **Enter (Intro)** para mostrar la página **Configuración LAN**. O puede pulsar **Red** para abrir el **Ajuste control LAN** menú directamente.
3. Resalte **Configuración LAN** y pulse **◀/▶** para seleccionar **DHCP ACTIVADO**.
4. Pulse **▼** para resaltar **Aplicar** y pulse **Enter (Intro)**.
5. Espere unos 15 o 20 segundos y vuelva a introducir la página **Configuración LAN**. Aparecerá la configuración de **Dirección IP proyector**, **Máscara de subred**, **Puerta de enlace predeterminada** y **Servidor DNS**. Anote la dirección IP que aparece en la fila **Dirección IP proyector**.

☞ Si la **Dirección IP proyector** sigue sin aparecer, póngase en contacto con el administrador de la red.

☞ Si los cables RJ45 no están conectados correctamente, los ajustes de **Dirección IP proyector**, **Máscara de subred**, **Puerta de enlace predeterminada** y **Servidor DNS** indicarán **0.0.0.0**. Asegúrese de que los cables estén conectados correctamente y lleve a cabo de nuevo el procedimiento anterior.

☞ Si tiene que conectar el proyector en modo de espera, configure **Control LAN** en espera como **Activado** en el menú **AVANZADA > Ajuste control LAN**. Después use una herramienta WOL para activar la función de red en espera.

### Si no se encuentra en un entorno DHCP:

1. Repita los pasos 1-2 anteriores. El menú **Ajuste control LAN** también se puede abrir pulsando **Red**.
2. Resalte **Configuración LAN** y pulse **◀/▶** para seleccionar **IP estática**.

3. Póngase en contacto con el administrador de ITS para obtener información sobre la configuración de **Dirección IP proyector**, **Máscara de subred**, **Puerta de enlace predeterminada** y **Servidor DNS**.
4. Pulse **▼** para seleccionar el elemento que desee modificar y pulse **Enter (Intro)**.
5. Pulse **◀/▶** para mover el cursor y pulse **▲/▼** para introducir el valor. También puede usar los botones numéricos del mando a distancia para ingresar el valor.
6. Pulse **Enter (Intro)** para guardar la configuración. Si no desea guardar la configuración, pulse **Exit (Salir)**.
7. Pulse **▼** para resaltar **Aplicar** y pulse **Enter (Intro)**.

☞ Si los cables RJ45 no están conectados correctamente, los ajustes de Dirección IP proyector, Máscara de subred, Puerta de enlace predeterminada y Servidor DNS indicarán 0.0.0.0. Asegúrese de que los cables estén conectados correctamente y lleve a cabo de nuevo el procedimiento anterior.

☞ Si desea conectar el proyector en modo de espera, asegúrese de haber seleccionado IP estática y obtener la información de Dirección IP proyector, Máscara de subred, Puerta de enlace predeterminada y Servidor DNS cuando el proyector está encendido.

## Control del proyector mediante un navegador web

Una vez tenga la dirección IP correcta del proyector y este se encuentre encendido o en modo de espera, puede usar cualquier ordenador conectado a la misma red de área local para controlar el proyector.

☞ Si utiliza Microsoft Internet Explorer, asegúrese de que sea la versión 7.0 o superior.

☞ Las capturas de pantalla de este manual se utilizan solo como referencia y pueden ser distintas del diseño real.

1. Introduzca la dirección del proyector en la barra de direcciones de su navegador y pulse **Intro**.

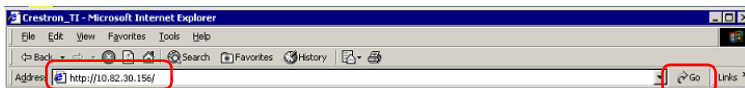

2. Aparecerá la página principal de Control de red.

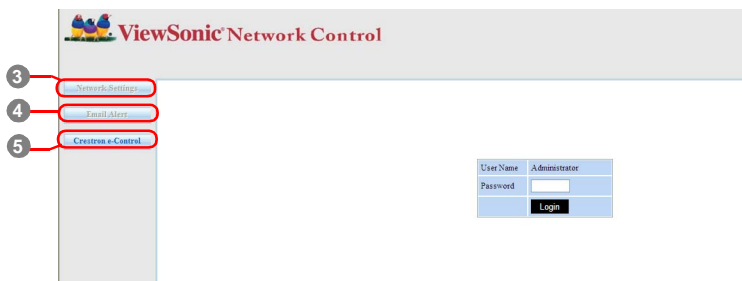

☞ El acceso a la página Configuración de red o Alerta por correo electrónico requiere la contraseña del administrador. La contraseña predeterminada es "0000".

- Esta página le permite realizar ajustes en la configuración AMX y SNMP. En la fila de detección del dispositivo AMX, al seleccionar ON, el proyector se puede detectar mediante los controladores de AMX conectados a la misma red. Puede obtener información sobre la detección de dispositivos AMX en el sitio web de AMX: <http://www.amx.com/>.

**ViewSonic Network Control**

**Network Settings**

DHCP     Manual  
 IP Address:   
 Subnet Mask:   
 Gateway:   
 DNS Server:

Password: Administrator  Enable  Disable  
 New Password:   
 Confirm Password:

SNMP: SysLocation   
 SysName   
 SysContact

AMX device discover:  ON  OFF

Submit

- Si el proyector está conectado a una red compatible con un protocolo simple de transferencia de correo (SMTP), puede configurarlo para que le envíe alertas sobre eventos importantes por correo electrónico.

**ViewSonic Network Control**

**Alert Setting**

**Email Setting**  
 To:   
 Cc:   
 Subject:   
 From:

**SMTP Setting**  
 Server:   
 User Name:   
 Password:

**Alert Condition**  
 Fan Error  
 Lamp Error  
 Over Temperature  
 Lamp Time Alert

Submit    Issue Test Mail

- La página Crestron (e-Control) muestra la interfaz de usuario de Crestron e-Control. Consulte información detallada en "[Acerca de Crestron e-Control](#)" en la página 42.

Preste atención a la limitación de longitud de entrada (incluyendo los espacios y otras teclas de puntuación) de la lista siguiente:

Elemento de categoría		Longitud de entrada	Número máximo de caracteres
Network Settings (Configuración de red)	Network (Red)	DHCP/Manual	(No se aplica)
		IP Address (Dirección IP)	XXX.XXX.XXX.XXX
		Subnet Mask (Máscara de subred)	XXX.XXX.XXX.XXX
		Gateway (Puerta de enlace)	XXX.XXX.XXX.XXX
		DNS Server (Servidor DNS)	XXX.XXX.XXX.XXX
		AMX device discovery (Detección de dispositivo AMX)	(No se aplica)
	Password (Contraseña)	Administrador	(No se aplica)
		New Password (Nueva contraseña)	4
		Confirm Password (Confirmar contraseña)	4
	SNMP	SysLocation	22
		SysName	22
		SysContact	22
Email Alert (Alerta por correo electrónico)	Email Setting (Configuración de correo electrónico)	To (Para)	40
		CC	40
		Subject (Asunto)	40
		De	40
	SMTP Setting (Configuración SMTP)	Server (Servidor)	30
		User Name (Nombre de usuario)	21
		Password (Contraseña)	14
	Alert Condition (Situación de alerta)	Fan Error (Error del ventilador)	(No se aplica)
		Lamp Error (Error de lámpara)	(No se aplica)
		Over Temperature (Exceso de temperatura)	(No se aplica)
		Lamp Time Alert (Alerta de tiempo de lámpara)	(No se aplica)
		Submit (Enviar)	(No se aplica)
Issue Test Mail (Enviar correo de prueba)		(No se aplica)	

 Los caracteres / > < \$ % + \ ' " están prohibidos.

## Acerca de Crestron e-Control®

1. La página Crestron e-Control® proporciona diversas teclas virtuales para controlar el proyector o ajustar las imágenes proyectadas.

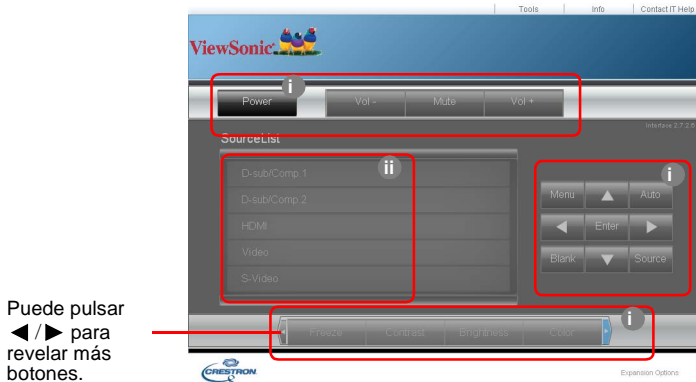

- i. Estos botones funcionan de la misma forma que los botones de los menús OSD o del mando a distancia. Consulte información detallada en ["2. IMAGEN menú" en la página 52](#) y ["Proyector" en la página 7](#).
- ii. Para cambiar de señal de entrada, haga clic en la señal que desee.

☞ El botón Menú también se puede utilizar para volver a los menús OSD anteriores, salir y guardar la configuración de menú.

☞ La lista de fuentes varía con arreglo a los conectores disponibles en el proyector.

☞ Cuando use el panel de control del proyector o el mando a distancia para cambiar la configuración del menú OSD, es posible que el navegador web tarde un poco en sincronizar estos cambios con el proyector.

2. La página de Tools (Herramientas) le permite gestionar el proyector, configurar los ajustes de control de LAN y proteger el acceso del funcionamiento de red a distancia en este proyector.

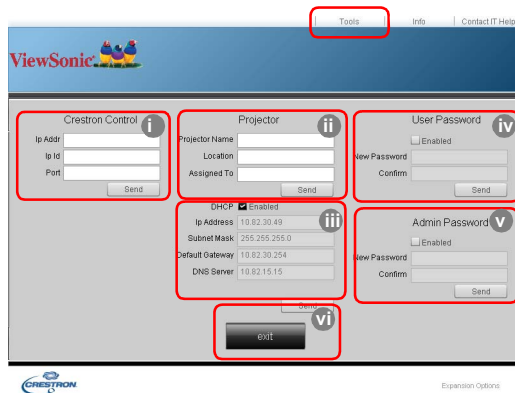

- i. Esta sección se utiliza solo con el sistema de control de Crestron. Póngase en contacto con Crestron o consulte el manual de usuario para obtener información sobre la configuración.
- ii. Puede asignar un nombre al proyector y hacer el seguimiento de su ubicación y de la persona responsable.
- iii. Puede ajustar el **Ajuste control LAN**.
- iv. Una vez configurado, el acceso al funcionamiento de red a distancia de este proyector quedará protegido con contraseña.
- v. Una vez configurado, el acceso a la página de Tools (Herramientas) quedará protegido con contraseña.

 **Para evitar errores, introduzca solo el alfabeto inglés y números en la página de Tools (Herramientas).**

 **Una vez realizados los ajustes, pulse el botón Enviar y se guardarán los datos del proyector.**

- vi. Pulse **Salir** para volver a la página de funcionamiento de red a distancia.

Preste atención a la limitación de longitud de entrada (incluyendo los espacios y otras teclas de puntuación) de la lista siguiente:

Elemento de categoría	Longitud de entrada	Número máximo de caracteres
Crestron Control	IP Address (Dirección IP)	16
	IP ID (ID de IP)	4
	Port (Puerto)	5
Projector (Proyector)	Projector Name (Nombre del proyector)	32
	Location (Ubicación)	32
	Assigned To (Asignado a)	32
Network Configuration (Configuración de red)	DHCP (Enabled) (DHCP (habilitado))	(No se aplica)
	IP Address (Dirección IP)	16
	Subnet Mask (Máscara de subred)	16
	Default Gateway (Puerta de enlace predeterminada)	16
User Password (Contraseña de usuario)	DNS Server (Servidor DNS)	16
	Enabled (Habilitada)	(No se aplica)
	New Password (Nueva contraseña)	26
Admin Password (Contraseña de admin.)	Confirm (Confirmar)	26
	Enabled (Habilitada)	(No se aplica)
	New Password (Nueva contraseña)	26
Admin Password (Contraseña de admin.)	Confirm (Confirmar)	26
	Confirm (Confirmar)	26



- La página de Info (Información) muestra la información y el estado de este proyector.

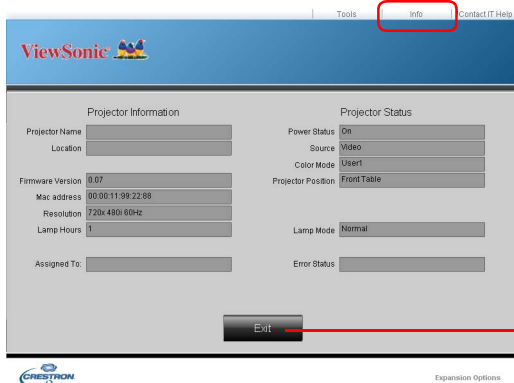

Pulse **Salir** para volver a la página de funcionamiento o de red a distancia.

- Tras pulsar el botón "Contactar con Ayuda TI", aparecerá la ventana ESCRITORIO DE AYUDA, en la esquina superior derecha de la pantalla. Podrá enviar mensajes a los administradores o usuarios del software RoomView™ que se conecten a la misma red de área local.

Puede obtener más información en <http://www.crestron.com> y [www.crestron.com/getroomview](http://www.crestron.com/getroomview).

#### \*\*RoomView de Crestron

En la página "Editar sala", introduzca la dirección IP (o nombre de host), tal y como se indica en el menú de visualización de pantalla (OSD) del proyector, y "02" para IPID, "41794" para el puerto de control reservado de Crestron.

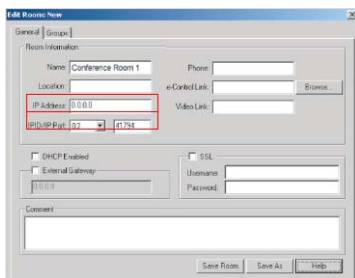

En relación con la configuración y el método de comando de RoomView™ de Crestron, acceda al sitio web siguiente para obtener la Guía de usuario de RoomView™ y más información:

[http://www.crestron.com/products/roomview\\_connected\\_embedded\\_projectors\\_devices/resources.asp](http://www.crestron.com/products/roomview_connected_embedded_projectors_devices/resources.asp)

### **PJLink™, SNMP, AMX y Xpanel son formatos compatibles**

Este proyector es compatible con PJLink™, SNMP V.1, AMX o Xpanel V1.10.

Para obtener información sobre el control y la gestión de proyectores, siga su guía de usuario o el sitio web, respectivamente.

 **Encienda Activar salida VGA en el menú Configuración en espera y Control LAN en espera en el menú Ajuste control LAN antes de usar el sistema de integración Extron en modo de espera.**

# Uso del proyector en modo en espera

Algunas de las funciones del proyector están disponibles en modo en espera (conectadas, pero no activadas). Para usar estas funciones, asegúrese de que se han realizado las conexiones de los cables correctamente. Consulte el capítulo [Conexión](#) para obtener información sobre los métodos de conexión.

## Activar salida VGA

La selección de **Activado** en **GESTIÓN DE ENERGÍA > Configuración en espera > Activar salida VGA** emite una señal VGA cuando las tomas **Computer 1** y **Monitor Out** están conectadas correctamente a los dispositivos. El proyector emite la señal recibida únicamente de **Computer 1**.

## Salida de audio activada

Al seleccionar **Activado** en **GESTIÓN DE ENERGÍA > Configuración en espera > Salida de audio activada** se emite una señal de audio cuando las tomas **Entrada de audio** y **Salida de audio** están conectadas correctamente a un dispositivo adecuado.

# Ajuste del sonido

Los ajustes de sonido realizados tal y como se indica a continuación afectarán al altavoz del proyector. Asegúrese de haber establecido una conexión correcta con las tomas de entrada/salida de audio del proyector. Consulte información detallada en "[Conexión](#)" en la [página 16](#).

## Silenciar el sonido

1. Abra el menú OSD y vaya al menú **BÁSICA > Configuración audio > Silencio**.
2. Pulse ◀/▶ para seleccionar **Activado**.

## Ajuste del nivel de sonido

1. Abra el menú OSD y vaya al menú **BÁSICA > Configuración audio > Volumen de audio**.
2. Pulse ◀/▶ para seleccionar el nivel de sonido deseado.

 Si la opción está disponible, puede pulsar  en el mando a distancia para ajustar el nivel de sonido del proyector.

## Desactivación del Encender/apagar tono

1. Abra el menú OSD y vaya al menú **BÁSICA > Configuración audio > Encender/apagar tono**.
2. Pulse ◀/▶ para seleccionar **Desactivado**.

 La única forma de cambiar el Encender/apagar tono consiste en configurar **Activado** o **Desactivado** aquí. El hecho de silenciar el sonido o de cambiar el nivel de sonido no afectará al Encender/apagar tono.

# Desconexión del proyector

1. Pulse **⏻ Alimentación** o **⏹ Desactivado** y aparecerá un mensaje de confirmación con una pregunta.  
Si no responde en unos segundos, el mensaje desaparecerá.
2. Pulse **⏻ Alimentación** o **⏹ Desactivado** por segunda vez.
3. Una vez finalizado el proceso de refrigeración, se escuchará un “Tono de apagado”.  
Desconecte el cable de corriente de la toma de pared si no va a utilizar el proyector durante mucho tiempo.

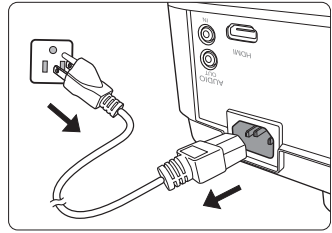

- Para desactivar el tono, consulte información detallada en **"Desactivación del Encender/apagar tono" en la página 45.**
- Si tiene que conectar el proyector en modo de espera, configure **Control LAN en espera como Activado** en el menú **AVANZADA > Ajuste control LAN**. Después use una herramienta **WOL** para activar la función de red en espera.

## **⚠ PRECAUCIÓN**

- Para proteger la lámpara, el proyector no responderá a ningún comando durante el proceso de refrigeración.
- No desconecte el cable de corriente antes de que termine la secuencia de desconexión del proyector.

# Funcionamiento del menú

## Sistema de menús

Tenga en cuenta que los menús de presentación en pantalla (OSD) varían según el tipo de señal seleccionada.

Los elementos del menú están disponibles cuando el proyector detecta al menos una señal válida. Si no hay ningún equipo conectado al proyector o no se detecta ninguna señal, se podrá acceder a un número limitado de elementos del menú.







Menú principal	Submenú	Opciones	
1. PANTALLA	Color de pantalla	Desactivado/Pizarra blanca/Pizarra/Pizarra verde	
	Relación de aspecto	Automática/4:3/16:9 (PS600X/PS501X/PS500X)/16:10 (PS600W/PS501W)/Panorama (PS600W/PS501W)/2,35:1/Anamórfico (PS600W/PS501W)	
	Deformación trapez.	Vertical/Horizontal (PS600W/PS600X)	
	Aj. esquina (PS600W/PS600X)		
	Posición		
	Fase		
	Tamaño H.		
	Zoom		
	Sobrebarrido	Desactivado/1/2/3/4/5	
	Entrada rápida 3X	Inactivo/Activo	
	2. IMAGEN	Modo color	Brillo máximo/Presentación/Estándar/Foto/Película
		Brillo	
		Contraste	
Temp. color		Caliente	Gana. rojo/Gana. verde/
		Normal	Gana. azul/Desv. rojo/
		Fresco	Desv. verde/Desv. azul
Avanzada		Color	
		Matiz	
		Nitidez	
		Gamma	C1/C2/C3/C4/C5/C6/C7/C8/G1/G2/G3/G4/G5/DICOM SIM/sRGB
		Brilliant Color	Desactivado/1/2/3/4/5/6/7/8/9/10
de color		Noise Reduction	
		Administración de color	Color primario
		Matiz	
		Saturación	
Restablecer configuración de color	Ganancia		
	Restablecer configuración de color	Restablecer/Cancelar	

Menú principal	Submenú	Opciones	
3. GESTIÓN DE ENERGÍA	Encendido automático	Señal	Desactivar/VGA/HDMI/Todo
		CEC	Desactivar/Habilitar
		Encendido directo	Desactivado/Activado
	Energía intelig.	Apagado automático	Desactivar/10 min/20 min/30 min
		Temporizador	Desactivar/30 min/1 h /2 h/3 h/4 h/8 h/12 h
		Ahorro de energía	Habilitar/Desactivar
	Configuración en espera	Activar salida VGA	Desactivado/Activado
		Salida de audio activada	Desactivado/Activado
	Reini intelig		Desactivar/Habilitar
	Apagado rápido		Desactivar/Habilitar
4. BÁSICA	Configuración audio	Silencio	Activado/Desactivado
		Volumen de audio	
		Encender/apagar tono	Activado/Desactivado
	Temporizador de presentación	Intervalo del temporizador	1~240 m
		Pantalla de temporizador	Siempre/1 min/2 min/3 min/Nunca
		Posición del temporizador	Superior izquierda/Inferior izquierda/Superior derecha// Inferior derecha
		Método de recuento del temporizador	Atrás/Adelante
		Aviso con sonido	Activado/Desactivado
		Iniciar recuento/Desactivado	
		Pattern (Patrón)	
	Temporizador en blanco		Desactivar/5 min/10 min/15 min/20 min/25 min/30 min
	Mensaje		Activado/Desactivado
	Pantalla bienvenida		Azul/ViewSonic/Desactivado

Menú principal	Submenú	Opciones	
5. AVANZADA	Configuración 3D	Sincr 3D	Automática/ Desactivado/Fotogr. Secuencial/Empaque cuadros/Superior- Inferior/En paralelo
		Invertir Sincr 3D	Desactivar/Invertir
	Configuración HDMI	Formato HDMI	Automática/RGB/YUV
		Rango HDMI	Automática/Mejorado/ Normal
	Ajuste control LAN (PS600W/ PS600X)	Configuración LAN	DHCP ACTIVADO/IP estática
		Dirección IP proyector	
		Máscara de subred	
		Puerta de enlace predeterminada	
		Servidor DNS	
		Control LAN en espera	Desactivado/Activado
	Configurac. lámpara	Modo lámpara	Normal/Eco/Eco Dinámico/SúperEco
		Restablecer horas de lámpara	
		Horas de lámpara	
	Configuración del filtro	Modo del filtro	Activado/Desactivado
		Restablecer horas del filtro	Restablecer/Cancelar
		Horas del filtro	
	DCR		Activado/Desactivado
	Subt. Cerrados	Habilitar subtítulos	Activado/Desactivado
		Versión de subtítulos	CC1/CC2/CC3/CC4
	Restablecer configuración		Restablecer/Cancelar





Menú principal	Submenú	Opciones	
<b>6. SISTEMA</b>	Idioma	Selección OSD multilingüe	
	Posición proyector	Frontal mesa/Posterior mesa/Posterior techo/ Frontal techo	
	Configuración menú	Tiempo visual. menú	5 sec/10 sec/15 sec/ 20 sec/25 sec/30 sec
		Posición de menú	Centro/Superior izquierda/Superior derecha/Inferior izquierda/Inferior derecha
	Modo altitud elevada	Activado/Desactivado	
	Autobúsqueda rápida	Desactivado/Activado	
	Configur. seguridad	Cambiar contraseña	
		Activar Bloqueo	Desactivado/Activado
	Bloqueo de teclas del panel	Desactivado/Activado	
	Cód mando distancia	1/2/3/4/5/6/7/8	
Tasa en baudios	115200/2400/4800/9600/ 14400/19200/38400/ 57600		
<b>7. INFORMACIÓN</b>	<ul style="list-style-type: none"> <li>• Fuente</li> <li>• Color Mode (Modo color)</li> <li>• Resolución</li> <li>• Sistema de color</li> <li>• Dirección IP (PS600W/PS600X)</li> <li>• Dirección MAC (PS600W/PS600X)</li> <li>• Versión de firmware</li> <li>• Entrada rápida 3X</li> <li>• S/N</li> </ul>		



## Descripción de cada menú



	Función	Descripción
1. PANTALLA menú	<b>Color de pantalla</b>	Consulte información detallada en " <a href="#">Uso Color de pantalla</a> " en la <a href="#">página 30</a> .
	<b>Relación de aspecto</b>	Consulte información detallada en " <a href="#">Selección de la relación de aspecto</a> " en la <a href="#">página 28</a> .
	<b>Deformación trapez.</b>	Consulte información detallada en " <a href="#">Corrección de la deformación trapezoidal</a> " en la <a href="#">página 26</a> .
	<b>Aj. esquina</b>	Consulte información detallada en " <a href="#">Ajuste de 4 esquinas (PS600W/PS600X)</a> " en la <a href="#">página 27</a> .
	<b>Posición</b>	<p>Muestra la página de ajuste de posición. Para mover la imagen proyectada, use las teclas de flechas de dirección. Los valores que aparecen en la posición inferior de la página cambiarán cada vez que pulse una tecla, hasta alcanzar su máximo o mínimo.</p> <p> <b>Esta función solo está disponible cuando se selecciona una señal de entrada de PC.</b></p> <p> <b>El rango de ajuste puede variar con distintas sincronizaciones.</b></p>
	<b>Fase</b>	<p>Ajusta la fase del reloj para reducir la distorsión de la imagen.</p> <div data-bbox="823 730 994 842" style="float: right; border: 1px solid black; padding: 5px;">  </div> <p> <b>Esta función solo está disponible cuando se selecciona una señal de entrada de PC.</b></p>
	<b>Tamaño H.</b>	<p>Ajusta el ancho horizontal de la imagen.</p> <p> <b>Esta función solo está disponible cuando se selecciona una señal de entrada de PC.</b></p>
	<b>Zoom</b>	Consulte información detallada en " <a href="#">Ampliación y búsqueda de detalles</a> " en la <a href="#">página 28</a> .
	<b>Sobrebarrido</b>	<p>Ajusta la tasa de sobrebarrido de 0 % a 5 %.</p> <p> <b>Esta función solo está disponible cuando se selecciona una señal de entrada de vídeo compuesto o HDMI.</b></p>
<b>Entrada rápida 3X</b>	<p>Si selecciona <b>Sí</b> habilita la función. Esta función favorece la reducción de la velocidad de fotogramas. Puede lograrse un tiempo de respuesta rápido en la temporización nativa. Al activarse, la siguiente configuración volverá a los valores predeterminados de fábrica. <b>Relación de aspecto, Deformación trapez., Posición, Zoom, Sobrebarrido,</b></p> <p> <b>Esta función solo está disponible cuando se selecciona una señal de entrada de sincronización nativa.</b></p>	



Función	Descripción
<b>Modo color</b>	Consulte información detallada en <a href="#">"Selección de un modo de imagen" en la página 30.</a>
<b>Brillo</b>	Consulte información detallada en <a href="#">"Ajuste de Brillo" en la página 31.</a>
<b>Contraste</b>	Consulte información detallada en <a href="#">"Ajuste de Contraste" en la página 31.</a>
<b>Temp. color</b>	Consulte <a href="#">"Selección de una Temperatura de Color" en la página 32</a> y <a href="#">"Configuración de la temperatura de color preferida" en la página 32</a> para obtener información detallada.
<b>Avanzada</b>	<b>Color</b> Consulte información detallada en <a href="#">"Ajuste de Color" en la página 31.</a>
	<b>Matiz</b> Consulte información detallada en <a href="#">"Ajuste de Matiz" en la página 31.</a>
	<b>Nitidez</b> Consulte información detallada en <a href="#">"Ajuste de Nitidez" en la página 31.</a>
	<b>Gamma</b> Consulte información detallada en <a href="#">"Selección de una configuración gamma" en la página 32.</a>
	<b>Brilliant Color</b> Consulte información detallada en <a href="#">"Ajuste de Brilliant Color" en la página 31.</a>
	<b>Noise Reduction</b> Consulte información detallada en <a href="#">"Reducción del ruido en la imagen" en la página 31.</a>
<b>Restablecer configuración de color</b>	Restaura toda la configuración de color a los valores predeterminados de fábrica.

Función	Descripción
<b>Encendido automático</b>	<p><b>Señal</b> La selección de <b>VGA/HDMI</b> permite que el proyector se encienda automáticamente una vez que la señal VGA/HDMI entra por el cable VGA/HDMI. También puede seleccionar <b>Todo</b> y el proyector se encenderá automáticamente una vez que reciba una señal VGA o HDMI.</p> <p><b>CEC</b> Consulte información detallada en "<a href="#">Uso de la función CEC</a>" en la <a href="#">página 36</a>.</p> <p><b>Encendido directo</b> La selección de <b>Activado</b> permite que el proyector se encienda automáticamente una vez que la alimentación entra por el cable de corriente.</p>
	<p><b>Apagado automático</b> Consulte información detallada en "<a href="#">Configuración de Apagado automático</a>" en la <a href="#">página 59</a>.</p> <p><b>Temporizador</b> Consulte información detallada en "<a href="#">Configuración de Temporizador</a>" en la <a href="#">página 60</a>.</p> <p><b>Ahorro de energía</b> Consulte información detallada en "<a href="#">Configuración de Ahorro de energía</a>" en la <a href="#">página 60</a>.</p>
	<p><b>Configuración en espera</b> Consulte información detallada en "<a href="#">Uso del proyector en modo en espera</a>" en la <a href="#">página 45</a>.</p>
<b>Reini intelig</b>	<p>La selección de <b>Habilitar</b> le permite restablecer inmediatamente el proyector cuando hayan transcurrido 120 segundos desde que se ha apagado. Tras 120 segundos, si el proyector no se vuelve a encender, entrará directamente en modo de espera.</p> <p> <b>Se tarda un poco en iniciar esta función. Asegúrese de que el proyector haya estado encendido durante más de 4 minutos. Si el proyector se reinicia mediante la función Reini intelig, esta función puede ejecutarse de inmediato.</b></p> <p> <b>Cuando se selecciona Habilitar, la función Apagado rápido se configurará automáticamente como "Habilitar".</b></p>
	<p>La selección de <b>Habilitar</b> habilita la función y el proyector no entrará en el proceso de refrigeración después de apagarse. La selección de <b>Desactivar</b> deshabilita la función y el proyector entrará en el proceso de refrigeración normal después de apagarse.</p> <p> <b>Si intenta poner en marcha el proyector justo después de apagarlo, es posible que no se encienda correctamente y que vuelva al proceso de refrigeración.</b></p> <p> <b>Cuando se selecciona Desactivar, la función Reini intelig quedará desactivada automáticamente.</b></p>

	<b>Función</b>	<b>Descripción</b>
<b>4. BÁSICA</b> menú	<b>Configuración audio</b>	Consulte información detallada en " <a href="#">Ajuste del sonido</a> " en la <a href="#">página 45</a> .
	<b>Temporizador de presentación</b>	Consulte información detallada en " <a href="#">Configuración del temporizador de presentación</a> " en la <a href="#">página 33</a> .
	<b>Pattern (Patrón)</b>	El proyector puede mostrar varios patrones de prueba. Le sirve para ajustar el tamaño y el enfoque de la imagen, así como para comprobar que la imagen proyectada no esté distorsionada.
	<b>Temporizador en blanco</b>	Consulte información detallada en " <a href="#">Ocultar la imagen</a> " en la <a href="#">página 35</a> .
	<b>Mensaje</b>	La selección de <b>Activado</b> muestra la información actual en la pantalla cuando el proyector está detectando o buscando una señal.
	<b>Pantalla bienvenida</b>	Le permite seleccionar la pantalla de logotipo visualizada durante la puesta en marcha del proyector.
<b>5. AVANZADA</b> menú	<b>Configuración 3D</b>	Consulte información detallada en " <a href="#">Uso de las funciones 3D</a> " en la <a href="#">página 37</a> .
	<b>Configuración HDMI</b>	Consulte información detallada en " <a href="#">Cambio de la configuración de entrada HDMI</a> " en la <a href="#">página 25</a> .
	<b>Configurac. lámpara</b>	<p><b>Modo lámpara</b> Consulte información detallada en "<a href="#">Configuración de Modo lámpara</a>" en la <a href="#">página 59</a>.</p> <p><b>Restablecer horas de lámpara</b> Restablece el temporizador de lámpara cuando se instala una lámpara nueva. Para cambiar la lámpara, póngase en contacto con personal técnico cualificado.</p> <p><b>Horas de lámpara</b> Consulte en "<a href="#">Cálculo de las horas de la lámpara</a>" en la <a href="#">página 59</a> información sobre el cálculo del total de horas de la lámpara.</p>
	<b>Ajuste control LAN</b>	Consulte información detallada en " <a href="#">Control del proyector mediante un entorno LAN (PS600W/PS600X)</a> " en la <a href="#">página 38</a> .
	<b>Configuración del filtro</b>	Consulte información detallada en " <a href="#">Uso del filtro de polvo (accesorio opcional)</a> " en la <a href="#">página 57</a> .
	<b>DCR</b>	<p>Activa o desactiva la función DCR (relación de contraste dinámico). La selección de <b>Activado</b> habilita la función y el proyector alternará automáticamente el modo de la lámpara con arreglo a la imagen de entrada detectada.</p> <p> <b>Esta función está disponible solo para sincronizaciones temporales de PC desde una señal de entrada VGA o HDMI.</b></p> <p> <b>Tras habilitar DCR, la alternancia frecuente del modo de lámpara puede reducir la vida útil de la lámpara y el nivel de ruido variará durante el funcionamiento.</b></p>

	Función	Descripción
5. AVANZADA menú	Subt. Cerrados	<p><b>Habilitar subtítulos</b> Activa la función seleccionando <b>Activado</b> cuando la señal de entrada seleccionada tiene subtítulos.</p> <ul style="list-style-type: none"> <li>Subtítulos: Visualización en pantalla de subtítulos del diálogo, la narración y los efectos de sonido de los programas de televisión y los vídeos (habitualmente se indican como "CC" en la programación de televisión).</li> </ul> <p> <b>Esta función solo está disponible cuando se selecciona una señal de entrada de vídeo compuesto y el formato del sistema es NTSC.</b></p> <p><b>Versión de subtítulos</b> Para ver los subtítulos, seleccione SC1, SC2, SC3 o SC4 (SC1 muestra los subtítulos en el idioma principal del área).</p>
	Restablecer configuración	<p>Restaura toda la configuración a los valores predeterminados de fábrica.</p> <p> <b>Se conservarán los ajustes siguientes: Deformación trapez., Fase, Tamaño H., Sobrebarrido, Idioma, Posición proyector, Modo altitud elevada, Configur. seguridad, Cód mando distancia, Sincr 3D, Modo del filtro, Configuración HDMI.</b></p>
6. SISTEMA menú	Idioma	Configura el idioma de los menús de presentación en pantalla (OSD). Consulte información detallada en " <a href="#">Uso de los menús</a> " en la página 22.
	Posición proyector	Consulte información detallada en " <a href="#">Selección del lugar</a> " en la página 13.
	Configuración menú	<p><b>Tiempo visual. menú</b> Configura el tiempo que OSD estará activa después de pulsar la última tecla. El intervalo va de 5 a 30 segundos, en incrementos de 5 segundos.</p> <p><b>Posición de menú</b> Configura la posición del menú de presentación en pantalla (OSD).</p>
	Modo altitud elevada	Un modo de funcionamiento en zonas de mucha altitud. Consulte información detallada en " <a href="#">Funcionamiento en un entorno de altitud elevada</a> " en la página 36.
	Autobúsqueda rápida	Consulte información detallada en " <a href="#">Conmutación de la señal de entrada</a> " en la página 25.
	Configur. seguridad	Consulte información detallada en " <a href="#">Uso de la función de contraseña</a> " en la página 23.
	Bloqueo de teclas del panel	Consulte información detallada en " <a href="#">Bloqueo de las teclas de control</a> " en la página 35.
	Cód mando distancia	Consulte información detallada en " <a href="#">Código del mando a distancia</a> " en la página 10.
Tasa en baudios	Selecciona una tasa de baudios idéntica a la de su ordenador para que pueda conectar el proyector utilizando un cable RS232 apto y controle el proyector con los comandos RS232.	

Función	Descripción
7. INFORMACIÓN menú	<p><b>Fuente</b> Muestra la fuente de señal actual.</p> <p><b>Color Mode (Modo color)</b> Muestra el modo seleccionado en el menú <b>IMAGEN</b>.</p> <p><b>Resolución</b> Muestra la resolución nativa de la señal de entrada.</p> <p><b>Sistema de color</b> Muestra el formato del sistema de entrada.</p> <p><b>Dirección IP (PS600W/PS600X)</b> Muestra la dirección IP de su proyector.</p> <p><b>Dirección MAC (PS600W/PS600X)</b> Muestra la Dirección MAC de su proyector.</p> <p> <b>La Dirección MAC significa Dirección de control de acceso a medios, que consiste en una dirección de capas físicas que se utiliza para identificar un nodo de red de forma única.</b></p> <p><b>Versión de firmware</b> Muestra la versión de firmware actual.</p> <p><b>Entrada rápida 3X</b> Muestra si la función está activada o no.</p> <p><b>S/N</b> Muestra el número de serie del proyector.</p>

## Mantenimiento del proyector

Debe limpiar periódicamente el objetivo y/o el filtro (accesorio opcional).

Nunca debe extraer piezas del proyector. Póngase en contacto con su distribuidor cuando haya que cambiar alguna pieza del proyector.

### Limpieza del objetivo

Limpie el objetivo siempre que vea suciedad o polvo en la superficie.

- Utilice un recipiente de aire comprimido para eliminar el aire.
- Si hay suciedad o manchas, utilice un papel para limpiar objetivos o un trapo suave humedecido con limpiador de objetivos y frote con suavidad la superficie del objetivo.

#### PRECAUCIÓN

Nunca debe frotar el objetivo con materiales abrasivos.

### Limpieza de la funda del proyector

Antes de limpiar la funda, apague el proyector siguiendo el procedimiento de apagado correcto, tal y como se describe en "[Desconexión del proyector](#)" en la [página 46](#), y desconecte el cable de corriente.

- Para eliminar suciedad o polvo, frote la funda con un trapo suave sin pelusas.
- Para eliminar suciedad o manchas resistentes, humedezca un trapo suave con agua y un detergente de pH neutro. A continuación, frote la funda.

#### PRECAUCIÓN

Nunca debe usar cera, alcohol, benceno, disolventes u otros detergentes químicos. Estas sustancias pueden dañar la funda.

### Almacenamiento del proyector

Si tiene que guardar el proyector durante mucho tiempo, siga las instrucciones que se indican a continuación:

- Asegúrese de que la temperatura y la humedad del lugar de almacenamiento respeten las especificaciones recomendadas para el proyector. Consulte "[Especificaciones](#)" en la [página 63](#) o póngase en contacto con su distribuidor con respecto a estas especificaciones.
- Retraiga el pie de ajuste.
- Extraiga las pilas del mando a distancia.
- Introduzca el proyector en el embalaje original o un embalaje equivalente.

### Transporte del proyector

Se recomienda que transporte el proyector con su embalaje original o un embalaje equivalente.

## Uso del filtro de polvo (accesorio opcional)

#### PRECAUCIÓN

- Se recomienda limpiar el filtro de polvo cada 100 horas a partir de la instalación del filtro de polvo.

- Asegúrese de apagar el proyector y desenchufarlo de la toma de corriente antes de instalar o retirar el filtro.
- Si el proyector está instalado en el techo o no permite un acceso fácil, preste mucha atención a su seguridad personal cuando cambie el filtro de polvo.

## Instalación del filtro de polvo

1. Asegúrese de apagar el proyector y desenchufarlo de la toma de corriente.
2. Tal y como indican las flechas orientadas a la derecha, coloque el filtro alineándolo e insertándolo en las ranuras del proyector.
3. Apriete el tornillo que asegura el filtro de polvo.

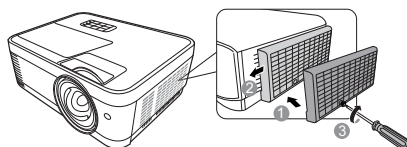

### Si se instala por primera vez:

4. Abra el menú OSD y vaya al menú **AVANZADA > Configuración del filtro**.
5. Pulse **Enter (Intro)** y aparecerá la página **Configuración del filtro**.
6. Resalte **Modo del filtro** y pulse **◀/▶** para seleccionar **Activado**. El temporizador del filtro empieza a contar.

⚠ **Configure Modo del filtro en Activado únicamente cuando el proyector esté instalado correctamente después de colocar el filtro de polvo (accesorio opcional). De lo contrario, se reducirá la vida útil de la lámpara.**

## Obtención de la información sobre las horas del filtro

1. Abra el menú OSD y vaya al menú **AVANZADA > Configuración del filtro**.
2. Pulse **Enter (Intro)**. Aparecerá la página **Configuración del filtro**.
3. Verá la información sobre **Horas del filtro** en el menú.

## Limpeza del filtro de polvo

1. Asegúrese de apagar el proyector y desenchufarlo de la toma de corriente.
2. Afloje el tornillo que asegura el filtro de polvo.
3. Utilice una aspiradora pequeña o un cepillo blando para eliminar el polvo del filtro.
4. Vuelva a instalar el filtro de polvo.

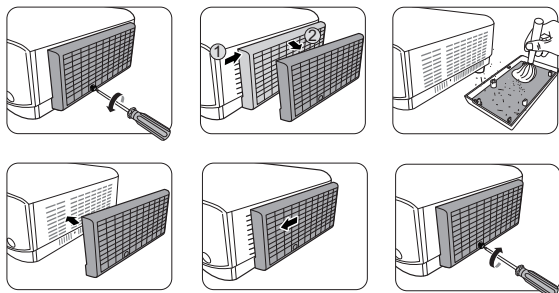

### Restablecimiento del temporizador del filtro

5. Abra el menú OSD y vaya al menú **AVANZADA > Configuración del filtro**.
6. Pulse **Enter (Intro)** y aparecerá la página **Configuración del filtro**.
7. Resalte **Restablecer horas del filtro** y pulse **Enter (Intro)**. Aparecerá un mensaje de advertencia que le preguntará si desea restablecer el temporizador del filtro.
8. Resalte **Restablecer** y pulse **Enter (Intro)**. El tiempo del filtro se reiniciará en "0".

## PRECAUCIÓN

Recuerde que debe configurar **Modo del filtro** como **Desactivado** en el menú **AVANZADA > Configuración del filtro** cuando utilice el proyector sin el filtro de polvo. La configuración de **Modo del filtro** en **Desactivado** no restablece el temporizador del filtro. El temporizador seguirá contando la próxima vez que active el filtro y configure **Modo del filtro** en **Activado**.

# Información de la lámpara

## Cálculo de las horas de la lámpara

Cuando el proyector está en marcha, la duración (en horas) de uso de la lámpara se calcula automáticamente mediante el temporizador integrado.

Para obtener la información sobre las horas del filtro:

1. Abra el menú OSD y vaya al menú **AVANZADA > Configurar. lámpara**.
2. Pulse **Enter (Intro)** y aparecerá la página **Configurar. lámpara**.
3. Verá la información sobre **Horas de lámpara** en el menú.
4. Para salir del menú, pulse **Exit (Salir)**.

## Extensión de la vida útil de la lámpara

La lámpara de proyección es un objeto consumible. Para que la vida útil de la lámpara sea lo más larga posible, puede realizar los ajustes siguientes en el menú OSD.

### Configuración de Modo lámpara

Al poner el proyector en modo **Eco/Eco Dinámico/SúperEco** se reduce el ruido del sistema y el consumo de energía y se prolonga la vida útil de la lámpara.

Modo lámpara	Descripción
<b>Normal</b>	Proporciona brillo de la lámpara completo.
<b>Eco</b>	Reduce el consumo de energía de la lámpara en un 30% y disminuye el brillo para prolongar la vida de la lámpara y disminuir el ruido del ventilador.
<b>Eco Dinámico</b>	Reduce el consumo de la lámpara hasta en un 70% dependiendo del nivel de brillo del contenido.
<b>SúperEco</b>	Reduce el consumo de energía de la lámpara en un 70% y disminuye el brillo para prolongar la vida de la lámpara y disminuir el ruido del ventilador.

 Se recomienda no usar el modo **SúperEco** durante un periodo prolongado.

Para configurar el modo lámpara, vaya al menú **AVANZADA > Configurar. lámpara > Modo lámpara** y pulse **◀/▶** para seleccionarlo. También puede pulsar **Eco Mode (Modo Eco)** en el mando a distancia para seleccionar.

### Configuración de Apagado automático

Esta función permitirá que el proyector se apague automáticamente tras un intervalo de tiempo determinado si no se detecta ninguna fuente de entrada para evitar un desperdicio innecesario de la vida útil de la lámpara.

1. Abra el menú OSD y vaya al menú **GESTIÓN DE ENERGÍA > Energía intelig.**
2. Pulse **Enter (Intro)** y aparecerá la página **Energía intelig.**
3. Resalte **Apagado automático** y pulse **◀/▶**.



4. Si los intervalos de tiempo predeterminados no son adecuados para lo que necesita, seleccione **Desactivar**. El proyector no se apagará automáticamente en un determinado intervalo de tiempo.

### Configuración de Temporizador

Esta función permitirá que el proyector se apague automáticamente tras un intervalo de tiempo determinado para evitar un desperdicio innecesario de la vida útil de la lámpara.

1. Abra el menú OSD y vaya al menú **GESTIÓN DE ENERGÍA > Energía intelig.**
2. Pulse **Enter (Intro)** y aparecerá la página **Energía intelig.**
3. Resalte **Temporizador** y pulse **◀/▶**.
4. Si los intervalos de tiempo predeterminados no son adecuados para su presentación, seleccione **Desactivar**. El proyector no se apagará automáticamente en un determinado intervalo de tiempo.

### Configuración de Ahorro de energía

El proyector reduce el consumo de energía si no se detecta ninguna fuente de entrada una vez transcurridos 5 minutos, para evitar un desperdicio innecesario de la vida útil de la lámpara. Puede decidir también si desea que el proyector se apague automáticamente tras un tiempo determinado.

1. Abra el menú OSD y vaya al menú **GESTIÓN DE ENERGÍA > Energía intelig.**
2. Pulse **Enter (Intro)** y aparecerá la página **Energía intelig.**
3. Resalte **Ahorro de energía** y pulse **◀/▶**.
4. Cuando se selecciona **Habilitar**, la lámpara del proyector cambia al modo **Eco** si no detecta ninguna señal en 5 minutos.

La alimentación del proyector cambiará al **SúperEco** modo cuando no se detecte ninguna señal durante 20 minutos.



## Sustitución de la lámpara

Instale una lámpara nueva o consulte a su distribuidor cuando se encienda **Luz del indicador de lámpara**. Una lámpara antigua puede provocar un fallo en el proyector y, en algunos casos, la lámpara puede explotar.



### ⚠ PRECAUCIÓN

La **Luz del indicador de lámpara** y la **Luz del indicador de temperatura** se encenderán si la lámpara se calienta demasiado. Desconecte la alimentación y deje que el proyector se enfríe durante 45 minutos. Si la **Luz del indicador de lámpara** o la **Luz del indicador de temperatura** siguen encendiéndose cuando se vuelve a conectar la alimentación, póngase en contacto con el distribuidor. Consulte información detallada en "**Indicadores**" en la [página 61](#).

## Sustitución de la lámpara

⚠ Desconecte la alimentación y desconecte el proyector de la toma de corriente. Póngase en contacto con personal de servicio técnico cualificado para cambiar la lámpara.

# Indicadores

Luz			Estado y descripción
			
Casos relacionados con la alimentación			
Azul Parpadeo	Desactivado	Desactivado	Modo de espera
Azul	Desactivado	Desactivado	Encendido
Azul	Desactivado	Desactivado	Funcionamiento normal
Azul Parpadeo	Desactivado	Desactivado	Refrigeración normal al apagar (3 seg)
Rojo	Desactivado	Desactivado	Descargando
Azul	Azul	Azul	Combustión desactivada
Casos relacionados con la lámpara			
Azul Parpadeo	Desactivado	Rojo	Refrigeración por error de primer encendido de la lámpara (60 seg)
Desactivado	Desactivado	Rojo	Error de la lámpara en funcionamiento normal (30 seg)
Azul	Desactivado	Rojo	Fallo de inicio CW (30 seg)
Casos térmicos			
Desactivado	Rojo	Desactivado	Error 1 del ventilador (la velocidad real del ventilador es $\pm 25$ % la velocidad deseada).
Desactivado	Rojo	Rojo	Error 2 del ventilador (la velocidad real del ventilador es $\pm 25$ % la velocidad deseada).
Desactivado	Rojo	Azul	Error 3 del ventilador (la velocidad real del ventilador es $\pm 25$ % la velocidad deseada).
Desactivado	Rojo	Violeta	Error 4 del ventilador (la velocidad real del ventilador es $\pm 25$ % la velocidad deseada).
Rojo	Rojo	Rojo	Error del sensor térmico 1 (el diodo remoto tiene un problema de circuito abierto).
Rojo	Rojo	Azul	Error del sensor térmico 2 (el diodo remoto tiene un problema de circuito abierto).
Azul	Rojo	Rojo	Error breve del sensor térmico 1 (el diodo remoto tiene un problema de cortocircuito).
Desactivado	Rojo	Azul	Error breve del sensor térmico 2 (el diodo remoto tiene un problema de cortocircuito).
Violeta	Rojo	Rojo	Error de temperatura 1 (exceso de temperatura limitada)
Violeta	Rojo	Azul	Error de temperatura 2 (exceso de temperatura limitada)
Desactivado	Azul	Rojo	Error de conexión del ventilador IC 1 I2C

# Resolución de problemas

---

## ① El proyector no se enciende.

Causa	Solución
No se recibe alimentación del cable de corriente.	Conecte el cable de corriente a la toma de CA del proyector y conecte el cable de corriente a la toma de corriente. Si la toma de corriente tiene un interruptor, asegúrese de que esté activado.
Se intenta encender el proyector de nuevo durante el proceso de refrigeración.	Espere hasta que haya finalizado el proceso de refrigeración.

## ① No se ve la imagen

Causa	Solución
La fuente de vídeo no está activada o no se ha conectado correctamente.	Active la fuente de vídeo y compruebe que el cable de señal esté conectado correctamente.
El proyector no está conectado correctamente al dispositivo de señal de entrada.	Compruebe la conexión.
La señal de entrada no se ha seleccionado correctamente.	Seleccione la señal de entrada correcta con la tecla <b>Source (Fuente)</b> del proyector o el mando a distancia.

## ① Imagen borrosa

Causa	Solución
El objetivo de proyección no está enfocado correctamente.	Ajuste el enfoque del objetivo con el aro de enfoque.
El proyector y la pantalla no están alineados correctamente.	Ajuste el ángulo de proyección y la dirección, así como la altura del proyector, en caso necesario.

## ① El mando a distancia no funciona

Causa	Solución
Las pilas se han agotado.	Cambie las pilas por pilas nuevas.
Hay un obstáculo entre el mando a distancia y el proyector.	Retire el obstáculo.
Está demasiado lejos del proyector.	Colóquese a una distancia de 8 metros (26 pies) del proyector.
El código de control del mando a distancia del proyector y el del mando a distancia no coinciden.	Ajuste el código de control del mando a distancia.

# Especificaciones

## Dimensiones

293 mm (ancho) x 115 mm (alto) x 220 mm (fondo) (extrusiones excluidas)

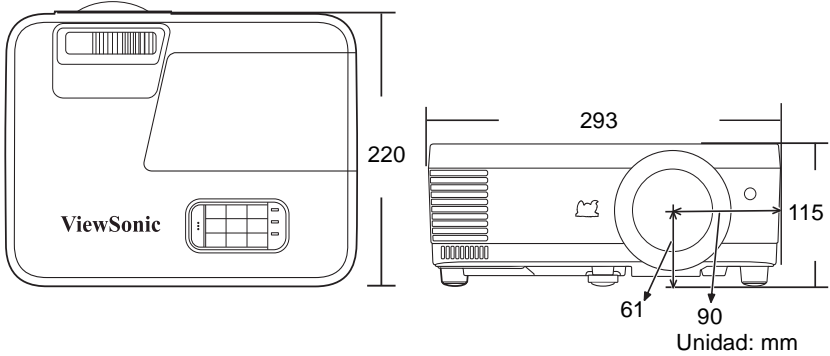

## Instalación con montaje en el techo

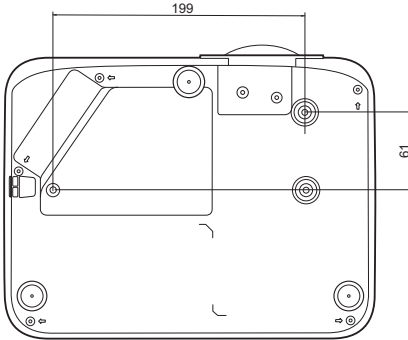

◎ Tornillos de montaje en el techo:  
M4 x 8 (máx. L = 8 mm)

Unidad: mm

# Tabla de control IR

Clave	Formato	Byte1	Byte2	Byte3	Byte4
PgDn (Avanzar página)	NEC	X3	F4	05	FA
PgUp (Retroceder página)	NEC	X3	F4	06	F9
Blank	NEC	X3	F4	07	F8
Auto Sync	NEC	X3	F4	08	F7
▲ Arriba	NEC	X3	F4	0B	F4
▼ Abajo	NEC	X3	F4	0C	F3
◀ Izquierda	NEC	X3	F4	0E	F1
▶ Derecha	NEC	X3	F4	0F	F0
Color Mode	NEC	X3	F4	10	EF
Enter	NEC	X3	F4	15	EA
Exit	NEC	X3	F4	28	D7
Modo Eco	NEC	X3	F4	2B	D4
Menu	NEC	X3	F4	30	CF
Source	NEC	X3	F4	40	BF
Pattern	NEC	X3	F4	55	AA
HDMI/HDMI 1	NEC	X3	F4	58	A7
HDMI 2	NEC	X3	F4	59	A6
🔊+ (Subir volumen)	NEC	X3	F4	82	7D
🔊- (Bajar volumen)	NEC	X3	F4	83	7C
COMP	NEC	X3	F4	41	be
🔌 On (Activado)	NEC	X3	F4	4F	B0
🔌 Desactivado	NEC	X3	F4	4E	B1
ℹ️ (Información)	NEC	X3	F4	97	68
🔍 (Aumentar zoom)	NEC	X3	F4	67	98
🔍 (Disminuir zoom)	NEC	X3	F4	68	97
🔇 (Silencio)	NEC	X3	F4	14	EB
Aspect	NEC	83	F4	13	EC
Freeze	NEC	X3	F4	03	FC
Network (Red)	NEC	X3	F4	69	96
🕒 (Temporizador de presentación)	NEC	X3	F4	27	D8

## Código de dirección

Código 1	83F4
Código 2	93F4
Código 3	A3F4
Código 4	B3F4
Código 5	C3F4
Código 6	D3F4
Código 7	E3F4
Código 8	F3F4

## Tabla de comandos RS232

<Asignación de clavijas para estos dos extremos>

Clavija	Descripción	Clavija	Descripción
1	NC	2	RX
3	TX	4	NC
5	GND	6	NC
7	RTSZ	8	CTSZ
9	NC		

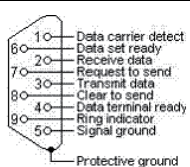

<Interfaz>

Protocolo RS-232	
Tasa en baudios	115200 bps (valor predeterminado)
Longitud de datos	8 bit
Comprobación de paridad	Ninguno
Bit de parada	1 bit
Control de flujo	Ninguno

## <Tabla de comandos RS232>

Función	Estado	Acción	cmd
Alimentación	Escribir	Encender	0x06 0x14 0x00 0x04 0x00 0x34 0x11 0x00 0x00 0x5D
		Apagar	0x06 0x14 0x00 0x04 0x00 0x34 0x11 0x01 0x00 0x5E
	Leer	Estado de alimentación (encendida/apagada)	0x07 0x14 0x00 0x05 0x00 0x34 0x00 0x00 0x11 0x00 0x5E
Restablecer config.		Ejecutar	0x06 0x14 0x00 0x04 0x00 0x34 0x11 0x02 0x00 0x5F
Restablecer configuración de color		Ejecutar	0x06 0x14 0x00 0x04 0x00 0x34 0x11 0x2A 0x00 0x87
Pantalla bienvenida	Escribir	Pantalla bienvenida azul	0x06 0x14 0x00 0x04 0x00 0x34 0x11 0x0A 0x01 0x68
		Pantalla bienvenida ViewSonic	0x06 0x14 0x00 0x04 0x00 0x34 0x11 0x0A 0x02 0x69
		Pantalla bienvenida desactivada	0x06 0x14 0x00 0x04 0x00 0x34 0x11 0x0A 0x04 0x6B
	Leer	Estado de la pantalla de bienvenida	0x07 0x14 0x00 0x05 0x00 0x34 0x00 0x00 0x11 0x0A 0x68
Apagado rápido	Escribir	Apagado rápido desactivado	0x06 0x14 0x00 0x04 0x00 0x34 0x11 0x0B 0x00 0x68
		Apagado rápido activado	0x06 0x14 0x00 0x04 0x00 0x34 0x11 0x0B 0x01 0x69
	Leer	Estado de apagado rápido desactivado	0x07 0x14 0x00 0x05 0x00 0x34 0x00 0x00 0x11 0x0B 0x69
Modo altitud elevada	Escribir	Modo altitud elevada desactivado	0x06 0x14 0x00 0x04 0x00 0x34 0x11 0x0C 0x00 0x69
		Modo altitud elevada activado	0x06 0x14 0x00 0x04 0x00 0x34 0x11 0x0C 0x01 0x6A
	Leer	Estado de modo altitud elevada	0x07 0x14 0x00 0x05 0x00 0x34 0x00 0x00 0x11 0x0C 0x6A
Modo lámpara	Escribir	Normal	0x06 0x14 0x00 0x04 0x00 0x34 0x11 0x10 0x00 0x6D
		Eco	0x06 0x14 0x00 0x04 0x00 0x34 0x11 0x10 0x01 0x6E
		Eco Dinámico	0x06 0x14 0x00 0x04 0x00 0x34 0x11 0x10 0x02 0x6F
		SúperEco	0x06 0x14 0x00 0x04 0x00 0x34 0x11 0x10 0x03 0x70
	Leer	Estado modo lámpara	0x07 0x14 0x00 0x05 0x00 0x34 0x00 0x00 0x11 0x10 0x6E

Mensaje	Escribir	Mensaje desactivado	0x06 0x14 0x00 0x04 0x00 0x34 0x11 0x27 0x00 0x84
		Mensaje activado	0x06 0x14 0x00 0x04 0x00 0x34 0x11 0x27 0x01 0x85
	Leer	Estado de mensaje	0x07 0x14 0x00 0x05 0x00 0x34 0x00 0x00 0x11 0x27 0x85
Posición proyector	Escribir	Frontal mesa	0x06 0x14 0x00 0x04 0x00 0x34 0x12 0x00 0x00 0x5E
		Posterior mesa	0x06 0x14 0x00 0x04 0x00 0x34 0x12 0x00 0x01 0x5F
		Posterior techo	0x06 0x14 0x00 0x04 0x00 0x34 0x12 0x00 0x02 0x60
		Frontal techo	0x06 0x14 0x00 0x04 0x00 0x34 0x12 0x00 0x03 0x61
	Leer	Estado posición proyector	0x07 0x14 0x00 0x05 0x00 0x34 0x00 0x00 0x12 0x00 0x5F
Sincr 3D	Escribir	Desactivar	0x06 0x14 0x00 0x04 0x00 0x34 0x12 0x20 0x00 0x7E
		Automática	0x06 0x14 0x00 0x04 0x00 0x34 0x12 0x20 0x01 0x7F
		Fotogr. Secuencial	0x06 0x14 0x00 0x04 0x00 0x34 0x12 0x20 0x02 0x80
		Empaque cuadros	0x06 0x14 0x00 0x04 0x00 0x34 0x12 0x20 0x03 0x81
		Superior-Inferior	0x06 0x14 0x00 0x04 0x00 0x34 0x12 0x20 0x04 0x82
		Lado a lado	0x06 0x14 0x00 0x04 0x00 0x34 0x12 0x20 0x05 0x83
	Leer	Estado Sincr 3D	0x07 0x14 0x00 0x05 0x00 0x34 0x00 0x00 0x12 0x20 0x7F
Invertir Sincr 3D	Escribir	Desactivado	0x06 0x14 0x00 0x04 0x00 0x34 0x12 0x21 0x00 0x7F
		Activado	0x06 0x14 0x00 0x04 0x00 0x34 0x12 0x21 0x01 0x80
	Leer	Estado de Invertir Sincr 3D	0x07 0x14 0x00 0x05 0x00 0x34 0x00 0x00 0x12 0x21 0x80
Contraste	Escribir	Reducción de contraste	0x06 0x14 0x00 0x04 0x00 0x34 0x12 0x02 0x00 0x60
		Aumento de contraste	0x06 0x14 0x00 0x04 0x00 0x34 0x12 0x02 0x01 0x61
	Leer	Relación de contraste	0x07 0x14 0x00 0x05 0x00 0x34 0x00 0x00 0x12 0x02 0x61
Brillo	Escribir	Reducción de brillo	0x06 0x14 0x00 0x04 0x00 0x34 0x12 0x03 0x00 0x61
		Aumento de brillo	0x06 0x14 0x00 0x04 0x00 0x34 0x12 0x03 0x01 0x62
	Leer	Brillo	0x07 0x14 0x00 0x05 0x00 0x34 0x00 0x00 0x12 0x03 0x62



Relación de aspecto	Escribir	Relación de aspecto automática	0x06 0x14 0x00 0x04 0x00 0x34 0x12 0x04 0x00 0x62
		Relación de aspecto 4:3	0x06 0x14 0x00 0x04 0x00 0x34 0x12 0x04 0x02 0x64
		Relación de aspecto 16:9	0x06 0x14 0x00 0x04 0x00 0x34 0x12 0x04 0x03 0x65
		Relación de aspecto 16:10	0x06 0x14 0x00 0x04 0x00 0x34 0x12 0x04 0x04 0x66
		Relación de aspecto anamórfico	0x06 0x14 0x00 0x04 0x00 0x34 0x12 0x04 0x05 0x67
		Relación de aspecto 2,35:1	0x06 0x14 0x00 0x04 0x00 0x34 0x12 0x04 0x07 0x69
		Relación de aspecto panorámica	0x06 0x14 0x00 0x04 0x00 0x34 0x12 0x04 0x08 0x6A
	Leer	Relación de aspecto	0x07 0x14 0x00 0x05 0x00 0x34 0x00 0x00 0x12 0x04 0x63
Ajuste automático	Ejecutar		0x06 0x14 0x00 0x04 0x00 0x34 0x12 0x05 0x00 0x63
Posición horizontal	Escribir	Cambio de posición horizontal a la derecha	0x06 0x14 0x00 0x04 0x00 0x34 0x12 0x06 0x01 0x65
		Cambio de posición horizontal a la izquierda	0x06 0x14 0x00 0x04 0x00 0x34 0x12 0x06 0x00 0x64
	Leer	Posición horizontal	0x07 0x14 0x00 0x05 0x00 0x34 0x00 0x00 0x12 0x06 0x65
Posición vertical	Escribir	Cambio de posición vertical hacia arriba	0x06 0x14 0x00 0x04 0x00 0x34 0x12 0x07 0x00 0x65
		Cambio de posición vertical hacia abajo	0x06 0x14 0x00 0x04 0x00 0x34 0x12 0x07 0x01 0x66
	Leer	Leer posición vertical	0x07 0x14 0x00 0x05 0x00 0x34 0x00 0x00 0x12 0x07 0x66
Temperatura de color	Escribir	Temperatura de color caliente	0x06 0x14 0x00 0x04 0x00 0x34 0x12 0x08 0x00 0x66
		Temperatura de color normal	0x06 0x14 0x00 0x04 0x00 0x34 0x12 0x08 0x01 0x67
		Temperatura de color fresco	0x06 0x14 0x00 0x04 0x00 0x34 0x12 0x08 0x03 0x69
	Leer	Estado de temperatura de color	0x07 0x14 0x00 0x05 0x00 0x34 0x00 0x00 0x12 0x08 0x67

En blanco	Escribir	En blanco activado	0x06 0x14 0x00 0x04 0x00 0x34 0x12 0x09 0x01 0x68
		En blanco desactivado	0x06 0x14 0x00 0x04 0x00 0x34 0x12 0x09 0x00 0x67
	Leer	Estado en blanco	0x07 0x14 0x00 0x05 0x00 0x34 0x00 0x00 0x12 0x09 0x68
Deformación trapez. - Vertical	Escribir	Reducir	0x06 0x14 0x00 0x04 0x00 0x34 0x12 0x0A 0x00 0x68
		Aumentar	0x06 0x14 0x00 0x04 0x00 0x34 0x12 0x0A 0x01 0x69
	Leer	Estado de deformación trapezoidal	0x07 0x14 0x00 0x05 0x00 0x34 0x00 0x00 0x12 0x0A 0x69
Deformación trapez. - Horizontal	Escribir	Reducir	0x06 0x14 0x00 0x04 0x00 0x34 0x11 0x31 0x00 0x8E
		Aumentar	0x06 0x14 0x00 0x04 0x00 0x34 0x11 0x31 0x01 0x8F
	Leer	Estado de deformación trapezoidal	0x07 0x14 0x00 0x05 0x00 0x34 0x00 0x00 0x11 0x31 0x8F
Modo Color	Escribir	Brillo máximo	0x06 0x14 0x00 0x04 0x00 0x34 0x12 0x0B 0x00 0x69
		Película	0x06 0x14 0x00 0x04 0x00 0x34 0x12 0x0B 0x01 0x6A
		Fotografía	0x06 0x14 0x00 0x04 0x00 0x34 0x12 0x0B 0x13 0x7C
		Estándar	0x06 0x14 0x00 0x04 0x00 0x34 0x12 0x0B 0x04 0x6D
		Presentación	0x06 0x14 0x00 0x04 0x00 0x34 0x12 0x0B 0x14 0x7D
	Leer	Estado modo predeterminado	0x07 0x14 0x00 0x05 0x00 0x34 0x00 0x00 0x12 0x0B 0x6A
Color primario	Escribir	Color primario R	0x06 0x14 0x00 0x04 0x00 0x34 0x12 0x10 0x00 0x6E
		Color primario G	0x06 0x14 0x00 0x04 0x00 0x34 0x12 0x10 0x01 0x6F
		Color primario B	0x06 0x14 0x00 0x04 0x00 0x34 0x12 0x10 0x02 0x70
		Color primario C	0x06 0x14 0x00 0x04 0x00 0x34 0x12 0x10 0x03 0x71
		Color primario M	0x06 0x14 0x00 0x04 0x00 0x34 0x12 0x10 0x04 0x72
		Color primario Y	0x06 0x14 0x00 0x04 0x00 0x34 0x12 0x10 0x05 0x73
	Leer	Estado de color primario	0x07 0x14 0x00 0x05 0x00 0x34 0x00 0x00 0x12 0x10 0x6F
Matiz	Escribir	Reducción de matiz	0x06 0x14 0x00 0x04 0x00 0x34 0x12 0x11 0x00 0x6F
		Aumento de matiz	0x06 0x14 0x00 0x04 0x00 0x34 0x12 0x11 0x01 0x70
	Leer	Matiz	0x07 0x14 0x00 0x05 0x00 0x34 0x00 0x00 0x12 0x11 0x70

Saturación	Escribir	Reducción de saturación	0x06 0x14 0x00 0x04 0x00 0x34 0x12 0x12 0x00 0x70
		Aumento de saturación	0x06 0x14 0x00 0x04 0x00 0x34 0x12 0x12 0x01 0x71
	Leer	Saturación	0x07 0x14 0x00 0x05 0x00 0x34 0x00 0x00 0x12 0x12 0x71
Ganancia	Escribir	Reducción de ganancia	0x06 0x14 0x00 0x04 0x00 0x34 0x12 0x13 0x00 0x71
		Aumento de ganancia	0x06 0x14 0x00 0x04 0x00 0x34 0x12 0x13 0x01 0x72
	Leer	Ganancia	0x07 0x14 0x00 0x05 0x00 0x34 0x00 0x00 0x12 0x13 0x72
Congelar	Escribir	Imagen fija activada	0x06 0x14 0x00 0x04 0x00 0x34 0x13 0x00 0x01 0x60
		Imagen fija desactivada	0x06 0x14 0x00 0x04 0x00 0x34 0x13 0x00 0x00 0x5F
	Leer	Estado de imagen fija	0x07 0x14 0x00 0x05 0x00 0x34 0x00 0x00 0x13 0x00 0x60
Entrada de fuente	Escribir	Entrada de fuente VGA	0x06 0x14 0x00 0x04 0x00 0x34 0x13 0x01 0x00 0x60
		Entrada de fuente HDMI	0x06 0x14 0x00 0x04 0x00 0x34 0x13 0x01 0x03 0x63
		Entrada de fuente Compuesto	0x06 0x14 0x00 0x04 0x00 0x34 0x13 0x01 0x05 0x65
	Leer	Fuente	0x07 0x14 0x00 0x05 0x00 0x34 0x00 0x00 0x13 0x01 0x61
Autobúsqueda rápida	Escribir	Autobúsqueda rápida activada	0x06 0x14 0x00 0x04 0x00 0x34 0x13 0x02 0x01 0x62
		Autobúsqueda rápida desactivada	0x06 0x14 0x00 0x04 0x00 0x34 0x13 0x02 0x00 0x61
	Leer	Estado de Autobúsqueda rápida	0x07 0x14 0x00 0x05 0x00 0x34 0x00 0x00 0x13 0x02 0x62
Silencio	Escribir	Silencio activado	0x06 0x14 0x00 0x04 0x00 0x34 0x14 0x00 0x01 0x61
		Silencio desactivado	0x06 0x14 0x00 0x04 0x00 0x34 0x14 0x00 0x00 0x60
	Leer	Estado de silencio	0x07 0x14 0x00 0x05 0x00 0x34 0x00 0x00 0x14 0x00 0x61
Volumen	Escribir	Aumentar volumen	0x06 0x14 0x00 0x04 0x00 0x34 0x14 0x01 0x00 0x61
		Reducir volumen	0x06 0x14 0x00 0x04 0x00 0x34 0x14 0x02 0x00 0x62
		Ajustar volumen	0x06 0x14 0x00 0x04 0x00 0x34 0x13 0x2A 0x11 0x9A
	Leer	Volumen	0x07 0x14 0x00 0x05 0x00 0x34 0x00 0x00 0x14 0x03 0x64

Idioma	Escribir	ENGLISH	0x06 0x14 0x00 0x04 0x00 0x34 0x15 0x00 0x00 0x61
		FRANÇAIS	0x06 0x14 0x00 0x04 0x00 0x34 0x15 0x00 0x01 0x62
		DEUTSCH	0x06 0x14 0x00 0x04 0x00 0x34 0x15 0x00 0x02 0x63
		ITALIANO	0x06 0x14 0x00 0x04 0x00 0x34 0x15 0x00 0x03 0x64
		ESPAÑOL	0x06 0x14 0x00 0x04 0x00 0x34 0x15 0x00 0x04 0x65
		РУССКИЙ	0x06 0x14 0x00 0x04 0x00 0x34 0x15 0x00 0x05 0x66
		繁體中文	0x06 0x14 0x00 0x04 0x00 0x34 0x15 0x00 0x06 0x67
		简体中文	0x06 0x14 0x00 0x04 0x00 0x34 0x15 0x00 0x07 0x68
		日本語	0x06 0x14 0x00 0x04 0x00 0x34 0x15 0x00 0x08 0x69
		한국어	0x06 0x14 0x00 0x04 0x00 0x34 0x15 0x00 0x09 0x6A
		Svenska	0x06 0x14 0x00 0x04 0x00 0x34 0x15 0x00 0x0a 0x6B
		Nederlands	0x06 0x14 0x00 0x04 0x00 0x34 0x15 0x00 0x0b 0x6C
		Türkçe	0x06 0x14 0x00 0x04 0x00 0x34 0x15 0x00 0x0c 0x6D
		Čeština	0x06 0x14 0x00 0x04 0x00 0x34 0x15 0x00 0x0d 0x6E
		Português	0x06 0x14 0x00 0x04 0x00 0x34 0x15 0x00 0x0e 0x6F
		தமிழ்	0x06 0x14 0x00 0x04 0x00 0x34 0x15 0x00 0x0f 0x70
		Polski	0x06 0x14 0x00 0x04 0x00 0x34 0x15 0x00 0x10 0x71
		Suomi	0x06 0x14 0x00 0x04 0x00 0x34 0x15 0x00 0x11 0x72
		العربية	0x06 0x14 0x00 0x04 0x00 0x34 0x15 0x00 0x12 0x73
	Indonesian	0x06 0x14 0x00 0x04 0x00 0x34 0x15 0x00 0x13 0x74	
हिन्दी	0x06 0x14 0x00 0x04 0x00 0x34 0x15 0x00 0x14 0x75		
Tiếng Việt	0x06 0x14 0x00 0x04 0x00 0x34 0x15 0x00 0x15 0x76		
Leer	Idioma	0x07 0x14 0x00 0x05 0x00 0x34 0x00 0x00 0x15 0x00 0x62	
Tiempo de lámpara	Escribir	Restablecer horas de uso de la lámpara	0x06 0x14 0x00 0x04 0x00 0x34 0x15 0x01 0x00 0x62
	Leer	Horas de uso de la lámpara	0x07 0x14 0x00 0x05 0x00 0x34 0x00 0x00 0x15 0x01 0x63

Formato HDMI	Escribir	RGB	0x06 0x14 0x00 0x04 0x00 0x34 0x11 0x28 0x00 0x85
		YUV	0x06 0x14 0x00 0x04 0x00 0x34 0x11 0x28 0x01 0x86
		Automática	0x06 0x14 0x00 0x04 0x00 0x34 0x11 0x28 0x02 0x87
	Leer	Estado de formato HDMI	0x07 0x14 0x00 0x05 0x00 0x34 0x00 0x00 0x11 0x28 0x86
Rango HDMI	Escribir	Mejorado	0x06 0x14 0x00 0x04 0x00 0x34 0x11 0x29 0x00 0x86
		Normal	0x06 0x14 0x00 0x04 0x00 0x34 0x11 0x29 0x01 0x87
		Automática	0x06 0x14 0x00 0x04 0x00 0x34 0x11 0x29 0x02 0x88
	Leer	Estado de rango HDMI	0x07 0x14 0x00 0x05 0x00 0x34 0x00 0x00 0x11 0x29 0x87
CEC	Escribir	Desactivado	0x06 0x14 0x00 0x04 0x00 0x34 0x11 0x2B 0x00 0x88
		Activado	0x06 0x14 0x00 0x04 0x00 0x34 0x11 0x2B 0x01 0x89
	Leer	Estado CEC	0x07 0x14 0x00 0x05 0x00 0x34 0x00 0x00 0x11 0x2B 0x89
Estado de error	Leer	Leer estado de error	0x07 0x14 0x00 0x05 0x00 0x34 0x00 0x00 0x0C 0x0D 0x66
Brilliant Color	Escribir	Brilliant Color 0	0x06 0x14 0x00 0x04 0x00 0x34 0x12 0x0F 0x00 0x6D
		Brilliant Color 1	0x06 0x14 0x00 0x04 0x00 0x34 0x12 0x0F 0x01 0x6E
		Brilliant Color 2	0x06 0x14 0x00 0x04 0x00 0x34 0x12 0x0F 0x02 0x6F
		Brilliant Color 3	0x06 0x14 0x00 0x04 0x00 0x34 0x12 0x0F 0x03 0x70
		Brilliant Color 4	0x06 0x14 0x00 0x04 0x00 0x34 0x12 0x0F 0x04 0x71
		Brilliant Color 5	0x06 0x14 0x00 0x04 0x00 0x34 0x12 0x0F 0x05 0x72
		Brilliant Color 6	0x06 0x14 0x00 0x04 0x00 0x34 0x12 0x0F 0x06 0x73
		Brilliant Color 7	0x06 0x14 0x00 0x04 0x00 0x34 0x12 0x0F 0x07 0x74
		Brilliant Color 8	0x06 0x14 0x00 0x04 0x00 0x34 0x12 0x0F 0x08 0x75
		Brilliant Color 9	0x06 0x14 0x00 0x04 0x00 0x34 0x12 0x0F 0x09 0x76
	Brilliant Color 10	0x06 0x14 0x00 0x04 0x00 0x34 0x12 0x0F 0x0A 0x77	
	Leer	Estado Brilliant Color	0x07 0x14 0x00 0x05 0x00 0x34 0x00 0x00 0x12 0x0F 0x6E

Cód mando distancia	Escribir	código 1	0x06 0x14 0x00 0x04 0x00 0x34 0x0C 0x48 0x00 0xA0
		código 2	0x06 0x14 0x00 0x04 0x00 0x34 0x0C 0x48 0x01 0xA1
		código 3	0x06 0x14 0x00 0x04 0x00 0x34 0x0C 0x48 0x02 0xA2
		código 4	0x06 0x14 0x00 0x04 0x00 0x34 0x0C 0x48 0x03 0xA3
		código 5	0x06 0x14 0x00 0x04 0x00 0x34 0x0C 0x48 0x04 0xA4
		código 6	0x06 0x14 0x00 0x04 0x00 0x34 0x0C 0x48 0x05 0xA5
		código 7	0x06 0x14 0x00 0x04 0x00 0x34 0x0C 0x48 0x06 0xA6
		código 8	0x06 0x14 0x00 0x04 0x00 0x34 0x0C 0x48 0x07 0xA7
	Leer	Estado de Cód mando distancia	0x07 0x14 0x00 0x05 0x00 0x34 0x00 0x00 0x0C 0x048 0xA1
Color de pantalla	Escribir	Color de pantalla desactivado	0x06 0x14 0x00 0x04 0x00 0x34 0x11 0x32 0x00 0x8F
		Pizarra	0x06 0x14 0x00 0x04 0x00 0x34 0x11 0x32 0x01 0x90
		Pizarra verde	0x06 0x14 0x00 0x04 0x00 0x34 0x11 0x32 0x02 0x91
		Pizarra blanca	0x06 0x14 0x00 0x04 0x00 0x34 0x11 0x32 0x03 0x92
	Leer	Estado de color de pantalla	0x07 0x14 0x00 0x05 0x00 0x34 0x00 0x00 0x11 0x32 0x90
Sobrebarrido	Escribir	Sobrebarrido desactivado	0x06 0x14 0x00 0x04 0x00 0x34 0x11 0x33 0x00 0x90
		Sobrebarrido 1	0x06 0x14 0x00 0x04 0x00 0x34 0x11 0x33 0x01 0x91
		Sobrebarrido 2	0x06 0x14 0x00 0x04 0x00 0x34 0x11 0x33 0x02 0x92
		Sobrebarrido 3	0x06 0x14 0x00 0x04 0x00 0x34 0x11 0x33 0x03 0x93
		Sobrebarrido 4	0x06 0x14 0x00 0x04 0x00 0x34 0x11 0x33 0x04 0x94
		Sobrebarrido 5	0x06 0x14 0x00 0x04 0x00 0x34 0x11 0x33 0x05 0x95
	Leer	Estado de sobrebarrido	0x07 0x14 0x00 0x05 0x00 0x34 0x00 0x00 0x11 0x33 0x91

Tecla a distancia	Escribir	Menú	0x02 0x14 0x00 0x04 0x00 0x34 0x02 0x04 0x0F 0x61
		Salir	0x02 0x14 0x00 0x04 0x00 0x34 0x02 0x04 0x13 0x65
		Arriba	0x02 0x14 0x00 0x04 0x00 0x34 0x02 0x04 0x0B 0x5D
		Abajo	0x02 0x14 0x00 0x04 0x00 0x34 0x02 0x04 0x0C 0x5E
		Izquierda	0x02 0x14 0x00 0x04 0x00 0x34 0x02 0x04 0x0D 0x5F
		Derecha	0x02 0x14 0x00 0x04 0x00 0x34 0x02 0x04 0x0E 0x60
		Fuente	0x02 0x14 0x00 0x04 0x00 0x34 0x02 0x04 0x04 0x56
		Intro	0x02 0x14 0x00 0x04 0x00 0x34 0x02 0x04 0x15 0x67
		Automática	0x02 0x14 0x00 0x04 0x00 0x34 0x02 0x04 0x08 0x5A

# Tabla de tiempos

RGB analógico			
Señal	Resolución (puntos)	Relación de aspecto	Frecuencia de actualización (Hz)
VGA	640 x 480	4:3	60/72/75/85
SVGA	800 x 600	4:3	60/72/75/85
XGA	1024 x 768	4:3	60/70/75/85
	1152 x 864	4:3	75
WXGA	1280 x 768	15:9	60
	1280 x 800	16:10	60/75/85
	1360 x 768	16:9	60
Quad-VGA	1280 x 960	4:3	60/85
SXGA	1280 x 1024	5:4	60
WXGA	1366 x 768	16:9	59,7
SXGA+	1400 x 1050	4:3	60
WXGA+	1440 x 900	16:10	60
UXGA	1600 x 1200	4:3	60
WSXGA+	1680 x 1050	16:10	60
HD	1280 x 720	16:9	60
MAC 13"	640 x 480	4:3	67
MAC 16"	832 x 624	4:3	75
MAC 19"	1024 x 768	4:3	75
MAC 21"	1152 x 870	4:3	75
HDTV (1080 p)	1920 x 1080	16:9	60



<b>HDMI</b>			
Señal	Resolución (puntos)	Relación de aspecto	Frecuencia de actualización (Hz)
VGA	640 x 480	4:3	60
SVGA	800 x 600	4:3	60
XGA	1024 x 768	4:3	60
WXGA	1280 x 768	15:9	60
	1280 x 800	16:10	60
	1360 x 768	16:9	60
Quad-VGA	1280 x 960	4:3	60
SXGA	1280 x 1024	5:4	60
WXGA	1366 x 768	16:9	59,7
SXGA+	1400 x 1050	4:3	60
WXGA+	1440 x 900	16:10	60
WSXGA+	1680 x 1050	16:10	60
HDTV (1080 p)	1920 x 1080	16:9	50 / 60
HDTV (1080 i)	1920 x 1080	16:9	50 / 60
HDTV (720 p)	1280 x 720	16:9	50 / 60
SDTV (480 p)	720 x 480	4:3 / 16:9	60
SDTV (576 p)	720 x 576	4:3 / 16:9	50
SDTV (480 i)	720 x 480	4:3 / 16:9	60
SDTV (576 i)	720 x 576	4:3 / 16:9	50

<b>3D (señal HDMI incluida)</b>			
Señal	Resolución (puntos)	Relación de aspecto	Frecuencia de actualización (Hz)
SVGA	800 x 600	4:3	60* / 120**
XGA	1024 x 768	4:3	60* / 120**
HD	1280 x 720	16:9	50* / 60* / 120**
WXGA	1280 x 800	16:9	60* / 120**
para señal de vídeo			
Señal	Resolución (puntos)	Relación de aspecto	Frecuencia de actualización (Hz)
SDTV (480 i)***	720 x 480	4:3 / 16:9	60
 <b>* Las señales de 50 Hz y 60 Hz son compatibles con los formatos En paralelo, Superior-Inferior y Fotogr. Secuencial.</b>			
<b>** Las señales de 120 Hz son compatibles solamente para el formato Fotogr. Secuencial.</b>			
<b>*** La señal de vídeo (SDTV 480i) es compatible solo con el formato Fotogr. Secuencial.</b>			

<b>HDMI 3D</b>			
Formato Empaque de cuadros			
Señal	Resolución (puntos)	Relación de aspecto	Frecuencia de actualización (Hz)
1080 p	1920 x 1080	16:9	23,98/24
720 p	1280 x 720	16:9	50/59,94/60
Formato En paralelo			
Señal	Resolución (puntos)	Relación de aspecto	Frecuencia de actualización (Hz)
1080 i	1920 x 1080	16:9	50/59,94/60
720 p	1280 x 720	16:9	50/59,94/60
Formato Superior-Inferior			
Señal	Resolución (puntos)	Relación de aspecto	Frecuencia de actualización (Hz)
1080 p	1920 x 1080	16:9	23,98/24
720 p	1280 x 720	16:9	50/59,94/60

<b>Vídeo por componentes</b>			
Señal	Resolución (puntos)	Relación de aspecto	Frecuencia de actualización (Hz)
HDTV (1080 p)	1920 x 1080	16:9	50 / 60
HDTV (1080 i)	1920 x 1080	16:9	50 / 60
HDTV (720 p)	1280 x 720	16:9	50 / 60
SDTV (480 p)	720 x 480	4:3 / 16:9	60
SDTV (576 p)	720 x 576	4:3 / 16:9	50
SDTV (480 i)	720 x 480	4:3 / 16:9	60
SDTV (576 i)	720 x 576	4:3 / 16:9	50

<b>Vídeo compuesto</b>		
Señal	Relación de aspecto	Frecuencia de actualización (Hz)
NTSC	4:3	60
PAL	4:3	50
PAL60	4:3	60
SECAM	4:3	50

# Especificaciones del proyector

 Todas las especificaciones quedan sujetas a cambios sin aviso previo.

 En su región no se pueden adquirir todos los modelos.

Nombre del modelo	PS600X	PS600W	PS501W	PS501X	PS500X
<b>Especificaciones del producto</b>					
Resolución	0.55" XGA (1024 x 768)	0.65" WXGA (1280 x 800)	0.55" XGA (1024 x 768)		
Relación de alcance	0,61	0,49		0,61	
Sistema de visualización	1-CHIP DMD				
Tipo de lámpara	190 W (RLC-108)	200 W (RLC-109)		190 W (RLC-108)	
<b>Conector de entrada</b>					
RGB-in	2				
Entrada por componentes	compartida con RGB-in				
S-Vídeo	-				
Entrada compuesta		1			-
Entrada de audio	1				
RCA I+D	-				
Mini USB	1 (actualización de firmware)				
HDMI (1.4a)	2		1		-
HDMI/MHL	-				
USB-A	-				
<b>Conector de salida</b>					
Salida RGB	1				
USB-A	1 (5 V/1 A)		1 (5 V/1,5A)		-
Mini USB	-				
Salida de audio	1				
Altavoz	10 W			2 W	
<b>Terminal de control</b>					
Control en serie RS-232	9 clavijas x 1				
LAN	1			-	
Receptor IR	1 (delante)				
USB-A	-				
<b>Sistema mecánico</b>					
Peso neto	2.4 Kg (5.3 lb)				
<b>Sistema eléctrico</b>					
Fuente de alimentación	CA 100–240 V, 50–60 Hz				
Consumo de energía	STD: 355 W (máx.); < 0,5 W (en espera)				
<b>Requisitos medioambientales</b>					
Temperatura de funcionamiento	0°C–40°C al nivel del mar				

Altitud de funcionamiento	0–1499 m a 5°C–35°C 1500-3000 m a 5°C-25°C (con <b>Modo altitud elevada</b> activado)
Humedad relativa de funcionamiento	10 %–90 % (sin condensación)

# *Información sobre derechos de autor*

---

## **Derechos de autor**

Copyright © 2017. Todos los derechos reservados. No se podrá reproducir, transmitir, transcribir, guardar en un sistema de recuperación o traducirse a ningún idioma o lenguaje de programación, en ningún formato y por ningún medio electrónico, mecánico, magnético, óptico, químico, manual o de cualquier otro tipo, ninguna parte de esta publicación, sin la autorización previa por escrito de ViewSonic Corporation.

## **Exención de responsabilidad**

ViewSonic Corporation no establece ningún tipo de declaración o garantía, ni expresas ni implícitas, con respecto al contenido del presente documento y, en particular, no asume ningún tipo de responsabilidad en relación con garantías, comerciabilidad o idoneidad para cualquier finalidad concreta. Asimismo, ViewSonic Corporation se reserva el derecho a revisar esta publicación y a realizar cambios periódicamente en el contenido de la misma, sin obligación alguna de notificarlos a persona alguna.

\*DLP y Digital Micromirror Device (DMD) son marcas comerciales de Texas Instruments. El resto de marcas corresponden a derechos de autor de sus respectivas empresas u organizaciones.

## Servicio de atención al cliente

Para obtener asistencia técnica o para reparar el equipo, consulte la tabla siguiente o póngase en contacto con el distribuidor.

**Nota :** Tendrá que facilitar el número de serie del producto.

País/Región	Sitio Web	Teléfono	Correo electrónico
España	<a href="http://www.viewsoniceurope.com/es/">www.viewsoniceurope.com/es/</a>	<a href="http://www.viewsoniceurope.com/eu/support/call-desk/">www.viewsoniceurope.com/eu/support/call-desk/</a>	<a href="mailto:service_es@viewsoniceurope.com">service_es@viewsoniceurope.com</a>
Latinoamérica (México)	<a href="http://www.viewsonic.com/la/">www.viewsonic.com/la/</a>	<a href="http://www.viewsonic.com/la/soporte/servicio-tecnico">http://www.viewsonic.com/la/soporte/servicio-tecnico</a>	<a href="mailto:soporte@viewsonic.com">soporte@viewsonic.com</a>
"Nexus Hightech Solutions, Cincinnati #40 Desp. 1 Col. De los Deportes Mexico D.F. Tel: 55) 6547-6454 55)6547-6484 Other places please refer to <a href="http://www.viewsonic.com/la/soporte/servicio-tecnico#mexico">http://www.viewsonic.com/la/soporte/servicio-tecnico#mexico</a> "			

# Garantía Limitada

## Proyector de ViewSonic®

### Cobertura de la garantía:

ViewSonic garantiza que sus productos no tendrán defectos de materiales ni de fabricación durante el período de garantía. Si algún producto presenta alguno de estos defectos durante el período de garantía, ViewSonic decidirá si repara o sustituye el producto por otro similar. Los productos o las piezas sustituidos pueden incluir componentes o piezas reparadas o recicladas.

### Garantía general limitada de tres (3) años

Sujeto a la garantía más limitada de un (1) año expuesta a continuación;  
Norteamérica y Sudamérica: Garantía de tres (3) años para todas las piezas excepto la lámpara, tres (3) años para la mano de obra y un (1) año para la lámpara original a partir de la fecha de la primera compra del consumidor.  
Otras regiones o países: póngase en contacto con su distribuidor local o con la oficina de ViewSonic local para obtener información sobre la garantía.

### Garantía de uso severo limitada de un (1):

En condiciones de uso severo, donde la utilización del proyector incluye más de catorce (14) horas de media al día, Norteamérica y Sudamérica: Garantía de un (1) año para todas las piezas excepto la lámpara, un (1) año para la mano de obra y noventa (90) días para la lámpara original a partir de la fecha de la primera compra del consumidor; Europa: Garantía de un (1) año para todas las piezas excepto la lámpara, un (1) año para la mano de obra y noventa (90) días para la lámpara original a partir de la fecha de la primera compra del consumidor.  
Otras regiones o países: póngase en contacto con su distribuidor local o con la oficina de ViewSonic local para obtener información sobre la garantía.  
La garantía de la lámpara está sujeta a términos, condiciones, verificación y aprobación. Se aplica únicamente a la lámpara instalada del fabricante. Todas las lámparas secundarias compradas por separado tienen una garantía de 90 días.

### A quién protege la garantía:

Esta garantía sólo es válida para el primer comprador.

### Qué no cubre la garantía:

1. Productos en los que el número de serie esté desgastado, modificado o borrado.
2. Daños, deterioros, averías o malos funcionamientos que sean consecuencia de:
  - a. Accidente, abuso, uso inadecuado, negligencia, incendio, agua, rayos u otras causas naturales, mantenimiento inadecuado, modificación no autorizada del producto o no seguir las instrucciones suministradas con éste.
  - b. Funcionamiento sin cumplir las especificaciones del producto.
  - c. Cualquier uso del producto que no sea para el que se ha diseñado o en condiciones normales.
  - d. Reparaciones o intentos de reparación por alguien no autorizado por ViewSonic.
  - e. Transporte del producto.
  - f. Desinstalación o instalación del producto.
  - g. Causas externas al producto, como fluctuaciones o fallos de la corriente eléctrica.
  - h. Uso de componentes que no cumplan las especificaciones de ViewSonic.
  - i. Deterioros normales del uso.
  - j. Cualquier otra causa no relacionada con un defecto del producto.
3. Cargos de configuración, instalación y desinstalación.



**Cómo obtener asistencia:**

1. Para obtener información sobre cómo recibir asistencia cubierta en la garantía, póngase en contacto con el Servicio de atención al cliente de ViewSonic. Tendrá que proporcionar el número de serie del producto.
2. Para recibir asistencia bajo garantía, tendrá que proporcionar (a) el recibo con la fecha de compra original, (b) su nombre, (c) dirección, (d) descripción del problema y (e) el número de serie del producto.
3. Lleve o envíe (con todos los gastos pagados) el producto en su embalaje original a un centro de asistencia de ViewSonic o a ViewSonic.
4. Para obtener el nombre del centro de asistencia de ViewSonic más cercano, póngase en contacto con ViewSonic.

**Límite de las garantías implícitas:**

No existe ninguna garantía, expresa o implícita, aparte de la descrita en este documento, incluida la garantía implícita de comerciabilidad o adecuación a un fin concreto.

**Exclusión de daños:**

La responsabilidad de viewsonic se limita al coste de la reparación o sustitución del producto. Viewsonic no se hace responsable de:

1. Daños en otras pertenencias causados por defectos del producto, inconvenientes, pérdida de uso del producto, de tiempo, de beneficios, de oportunidades comerciales, de fondo de comercio, interferencia en relaciones comerciales u otras pérdidas comerciales, incluso si existe el conocimiento de la posibilidad de dichos daños.
2. Cualquier daño, ya sea fortuito, resultante o de cualquier tipo.
3. Cualquier reclamación al usuario por terceros.

**Efecto de las leyes locales:**

Esta garantía le concede derechos legales específicos y es posible que posea otros derechos que varían según las autoridades locales. Algunos gobiernos locales no permiten las limitaciones en las garantías implícitas y/o no permiten la exclusión de daños accidentales o consecuentes, por lo tanto, no podrían aplicarse a su caso las limitaciones y exclusiones detalladas anteriormente.

**Ventas fuera de EE.UU. y de Canadá:**

Para obtener información y asistencia sobre los productos de ViewSonic que se venden fuera de EE.UU. y de Canadá, póngase en contacto con ViewSonic o con el distribuidor local de ViewSonic.

El período de garantía para este producto en la China continental (excluido Hong Kong, Macao y Taiwán) está sujeto a los términos y condiciones de la Tarjeta de garantía de mantenimiento.

Para usuarios de Europa y Rusia, los detalles completos de la garantía del producto están disponibles en [www.viewsoniceurope.com](http://www.viewsoniceurope.com) dentro de la sección Garantía, debajo del título Soporte.

# Garantía Limitada en México

## Proyector de ViewSonic®

### Cobertura de la garantía:

ViewSonic garantiza que sus productos se encuentran libres de defectos en el material o mano de obra, durante su utilización normal y período de garantía. En caso de que se compruebe que un producto posee algún defecto en el material o mano de obra durante el período de garantía, ViewSonic, a su sola discreción, reparará o reemplazará el producto por un producto similar. El producto o las piezas de reemplazo pueden incluir piezas, componentes y accesorios refabricados o reacondicionados.

### Duración de la garantía:

3 años para todas las piezas excepto la lámpara, 3 años para la mano de obra, 1 año para la lámpara original a partir de la fecha de compra del primer cliente.

La garantía de la lámpara está sujeta a términos, condiciones, verificación y aprobación. Se aplica únicamente a la lámpara instalada del fabricante.

Todas las lámparas secundarias compradas por separado tienen una garantía de 90 días.

### Personas cubiertas por la garantía:

Esta garantía es válida sólo para el primer comprador.

### Situaciones no cubiertas por la garantía:

1. Cualquier producto en el cual el número de serie haya sido dañado, modificado o extraído.
2. Daño, deterioro o funcionamiento defectuoso causado por:
  - a. Accidente, uso inadecuado, negligencia, incendio, inundación, relámpago u otros actos de la naturaleza, modificación no autorizada del producto, intento de reparación no autorizada o incumplimiento de las instrucciones suministradas con el producto.
  - b. Cualquier daño al producto causado por el envío.
  - c. Causas externas al producto, como fluctuaciones o fallas del suministro eléctrico.
  - d. Utilización de insumos o piezas que no cumplan con las especificaciones de ViewSonic.
  - e. Desgaste por uso normal.
  - f. Cualquier otra causa que no se encuentre relacionada con un defecto del producto.
3. Cualquier producto que posea una condición conocida como "imágenes quemadas" que ocurre cuando una imagen estática es desplegada en el producto durante un período de tiempo extenso.
4. Gastos por traslado, instalación, aseguramiento y servicio de configuración.

### Solicitud de asistencia técnica:

Para obtener más información acerca de cómo obtener la asistencia técnica durante el período de garantía, póngase en contacto con el Servicio de Atención al Cliente de ViewSonic (Por favor, consulte la página adjunta que posee información sobre el Servicio de Atención al Cliente). Deberá proporcionar el número de serie del producto. Por lo tanto, anote la información del producto y de la compra en el espacio proporcionado abajo para uso futuro. Por favor, conserve el recibo de comprobante de compra para respaldar su solicitud de garantía.

Para sus registros

Nombre del producto: \_\_\_\_\_ Nombre del modelo: \_\_\_\_\_

Número del documento: \_\_\_\_\_ Número de serie: \_\_\_\_\_

Fecha de compra: \_\_\_\_\_ ¿Compra con garantía extendida? \_\_\_\_\_ (S/N)

Si la respuesta anterior fue positiva, ¿cuál es la fecha de vencimiento de la garantía? \_\_\_\_\_

1. Para obtener el servicio de garantía, deberá proporcionar (a) el recibo original fechado, (b) su nombre, (c) su dirección, (d) la descripción del problema y (e) el número de serie del producto.
2. Lleve o envíe el producto en el embalaje original a un centro autorizado de servicio de ViewSonic.
3. Los costos de transporte de ida y vuelta de los productos en garantía serán abonados por ViewSonic.

### Limitación de garantías implícitas:

No existen garantías, explícitas o implícitas, que se extiendan más allá de la descripción que aparece en este documento, incluyendo las garantías implícitas de comerciabilidad y adecuación para un uso en particular.

### Exclusión de daños:

La responsabilidad de ViewSonic se encuentra limitada al costo de reparación o reemplazo del producto. ViewSonic no será responsable de:

1. Daños a otros efectos causados por cualquier defecto del producto, daños que causen inconvenientes, imposibilidad de utilizar el producto, pérdida de tiempo, pérdida de ganancias, pérdida de oportunidad comercial, pérdida de fondo de comercio, interferencia con relaciones comerciales u otra pérdida comercial, incluso si se advirtió acerca de la posibilidad de dichos daños.
2. Cualquier otro daño, ya sea accidental, consecuente o de cualquier otra forma.
3. Cualquier reclamo contra el cliente realizado por cualquier otra parte.
4. Reparaciones o intentos de reparaciones realizados por personas no autorizadas por ViewSonic.

<b>Información de contacto de los Servicios de Ventas y Centros Autorizados de Servicio dentro de México:</b>	
<b>Nombre y dirección del fabricante e importadores:</b> México, Av. de la Palma #8 Piso 2 Despacho 203, Corporativo Interpalmas, Col. San Fernando Huixquilucan, Estado de México Tel.: (55) 3605-1099 <a href="http://www.viewsonic.com/la/soporte/index.htm">http://www.viewsonic.com/la/soporte/index.htm</a>	
<b>NÚMERO GRATIS DE ASISTENCIA TÉCNICA PARA TODO MÉXICO: 001.866.823.2004</b>	
<b>Hermosillo:</b> Distribuciones y Servicios Computacionales SA de CV. Calle Juarez 284 local 2 Col. Bugambilias C.P: 83140 Tel: 01-66-22-14-9005 E-Mail: <a href="mailto:disc2@hmo.megared.net.mx">disc2@hmo.megared.net.mx</a>	<b>Villahermosa:</b> Compumantenimietnos Garantizados, S.A. de C.V. AV. GREGORIO MENDEZ #1504 COL, FLORIDA C.P. 86040 Tel: 01 (993) 3 52 00 47 / 3522074 / 3 52 20 09 E-Mail: <a href="mailto:compumantenimientos@prodigy.net.mx">compumantenimientos@prodigy.net.mx</a>
<b>Puebla, Pue. (Matriz):</b> RENTA Y DATOS, S.A. DE C.V. Domicilio: 29 SUR 721 COL. LA PAZ 72160 PUEBLA, PUE. Tel: 01(52).222.891.55.77 CON 10 LINEAS E-Mail: <a href="mailto:datos@puebla.megared.net.mx">datos@puebla.megared.net.mx</a>	<b>Veracruz, Ver.:</b> CONEXION Y DESARROLLO, S.A DE C.V. Av. Americas # 419 ENTRE PINZÓN Y ALVARADO Fracc. Reforma C.P. 91919 Tel: 01-22-91-00-31-67 E-Mail: <a href="mailto:gacosta@qplus.com.mx">gacosta@qplus.com.mx</a>
<b>Chihuahua</b> Soluciones Globales en Computación C. Magisterio # 3321 Col. Magisterial Chihuahua, Chih. Tel: 4136954 E-Mail: <a href="mailto:Cefeo@soluglobales.com">Cefeo@soluglobales.com</a>	<b>Cuernavaca</b> Compusupport de Cuernavaca SA de CV Francisco Leyva # 178 Col. Miguel Hidalgo C.P. 62040, Cuernavaca Morelos Tel: 01 777 3180579 / 01 777 3124014 E-Mail: <a href="mailto:aquevedo@compusupportcva.com">aquevedo@compusupportcva.com</a>
<b>Distrito Federal:</b> QPLUS, S.A. de C.V. Av. Coyoacán 931 Col. Del Valle 03100, México, D.F. Tel: 01(52)55-50-00-27-35 E-Mail : <a href="mailto:gacosta@qplus.com.mx">gacosta@qplus.com.mx</a>	<b>Guadalajara, Jal.:</b> SERVICRECE, S.A. de C.V. Av. Niños Héroes # 2281 Col. Arcos Sur, Sector Juárez 44170, Guadalajara, Jalisco Tel: 01(52)33-36-15-15-43 E-Mail: <a href="mailto:mmiranda@servicrece.com">mmiranda@servicrece.com</a>
<b>Guerrero Acapulco</b> GS Computación (Grupo Sescicomp) Progreso #6-A, Colo Centro 39300 Acapulco, Guerrero Tel: 744-48-32627	<b>Monterrey:</b> Global Product Services Mar Caribe # 1987, Esquina con Golfo Pérsico Fracc. Bernardo Reyes, CP 64280 Monterrey N.L. México Tel: 8129-5103 E-Mail: <a href="mailto:aydeem@gps1.com.mx">aydeem@gps1.com.mx</a>
<b>MERIDA:</b> ELECTROSER Av Reforma No. 403Gx39 y 41 Mérida, Yucatán, México CP97000 Tel: (52) 999-925-1916 E-Mail: <a href="mailto:rrrb@sureste.com">rrrb@sureste.com</a>	<b>Oaxaca, Oax.:</b> CENTRO DE DISTRIBUCION Y SERVICIO, S.A. de C.V. Murguía # 708 P.A., Col. Centro, 68000, Oaxaca Tel: 01(52)95-15-15-22-22 Fax: 01(52)95-15-13-67-00 E-Mail: <a href="mailto:gpotai2001@hotmail.com">gpotai2001@hotmail.com</a>
<b>Tijuana:</b> STD Av Ferrocarril Sonora #3780 L-C Col 20 de Noviembre Tijuana, Mexico	<b>PARA ASISTENCIA TÉCNICA EN LOS ESTADOS UNIDOS:</b> ViewSonic Corporation 14035 Pipeline Ave. Chino, CA 91710, USA Tel: 800-688-6688 Correo electrónico: <a href="http://www.viewsonic.com">http://www.viewsonic.com</a>

